



Patent- og  
Varemærkestyrelsen  
Erhvervsministeriet

# Dansk Mønster Tidende

## Indholdsfortegnelse

Bekendtgørelse af mønsteransøgninger .....	1327
Prisliste .....	1353

Abonnementsprisen for årgangen er 1000,- kr. Abonnement tegnes i Patent- og Varemærkestyrelsen, Helgeshøj Allé 81, 2630 Tåstrup, tlf. 43 50 85 40 eller 43 50 85 35, Gironr. 4 02 05 53, hvor enkelte numre sælges for en pris af 40 kr.

Ansvarlig for redaktion: Niels Ravn  
Trykt hos Patent- og Varemærkestyrelsen

ISSN 0903-8825

## Bekendtgørelse af Mønsteransøgninger

Indsigelser mod registreringen skal fremsættes skriftligt i 2 eksemplarer til registreringsmyndigheden inden 2 måneder fra bekendtgørelsesdagen, jfr. lov om mønstre nr 218 af 27. maj 1970, § 18, stk. 2.

Er det bekendtgjort, at model af mønstret er indleveret, kan dette ses i direktoratet.

Hvis afbildningen er udført i farver, er dette angivet.

Er mønstret forbillede for et ornamment, er dette angivet.

(21) MA 1999 00001

(54) Et cykelstativ

(51)-Cl.08 10

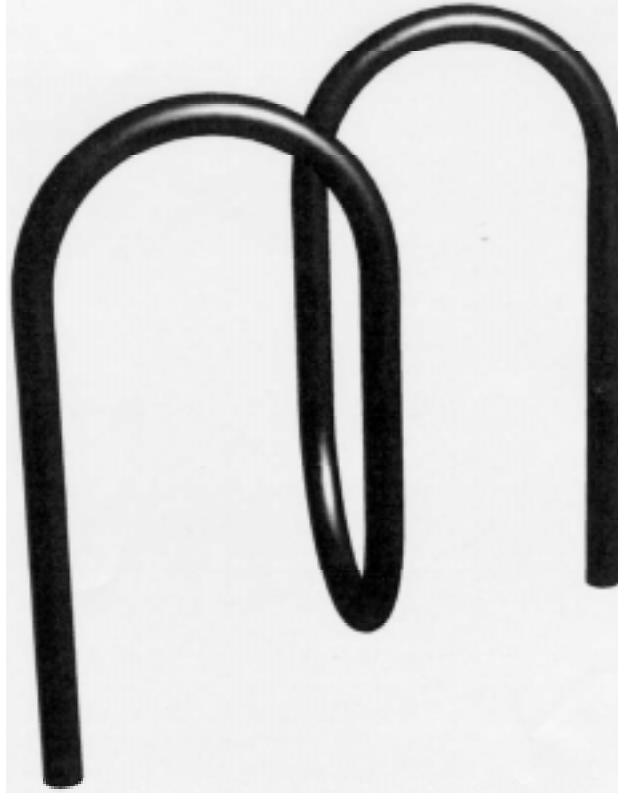

(71)ANSØGER(E):  
(72)FREMBRINGER(E):  
(30)PRIORITET:  
(22)ANSØGNINGSDATO:  
(66)BEMÆRKNINGER

Gunnar Hallén, Drottninghamnsvägen 43, 131 46, Sverige  
Gunnar Hallén, Drottninghamnsvägen 43, 131 46, Sverige  
1998-07-09 SE 98-1388  
1999-01-05  
Ansøger har samme dag indleveret MA 1999 00508

(21) MA 1999 00467

(54) En æskekartonnage

(51)-Cl.09 03

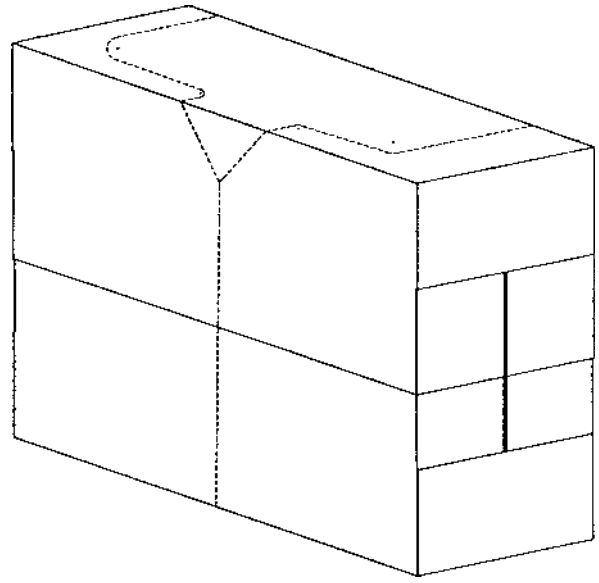
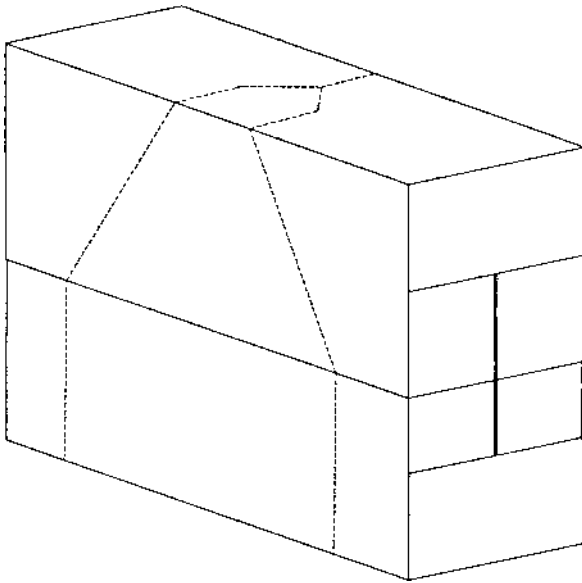

(71)ANSØGER(E):  
(74)FULDMÆGTIG:  
(72)FREMBRINGER(E):  
(22)ANSØGNINGSDATO:

Nor-Reg AS, P.O.Box 1128 Flattum, N-3501 Hønefoss, Norge  
H. Siebmans Götalands Patentbyrå AB, Box 154 S-561 22 Huskvarna, Sverige  
Owe N. Thoresen, Åsheimveien 16 N-3530 Røyse, Norge  
1999-04-27

(21) MA 1999 00508

(54) Et cykelstativ

(51)-Cl.08 10

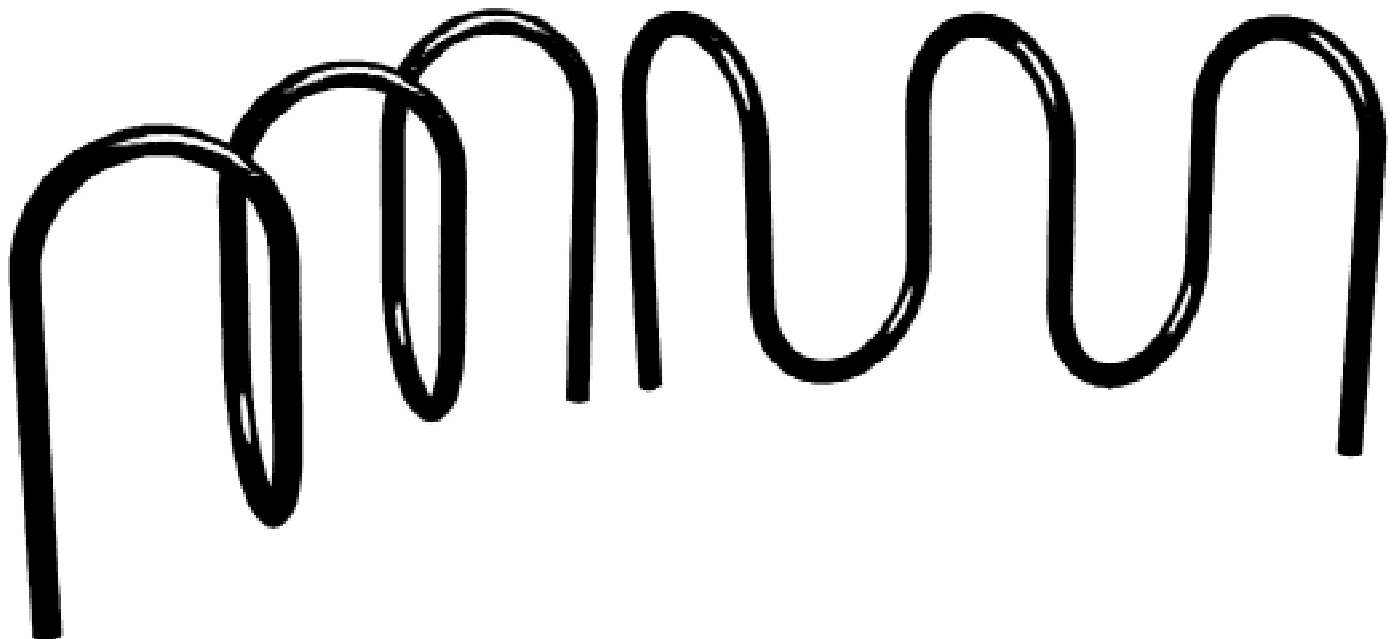

(71)ANSØGER(E):  
(72)FREMBRINGER(E):  
(30)PRIORITET:  
(22)ANSØGNINGSDATO:  
(66)BEMÆRKNINGER

Gunnar Hallén, Drottninghamnsvägen 43, 131 46, Sverige  
Gunnar Hallén, Drottninghamnsvägen 43, 131 46, Sverige  
1998-07-09 SE 98-1388  
1999-01-05  
Ansøger har samme dag indleveret MA 1999 00001

(21) MA 1999 00604

(54) Et håndgreb

(51)-Cl.04 01;08 06

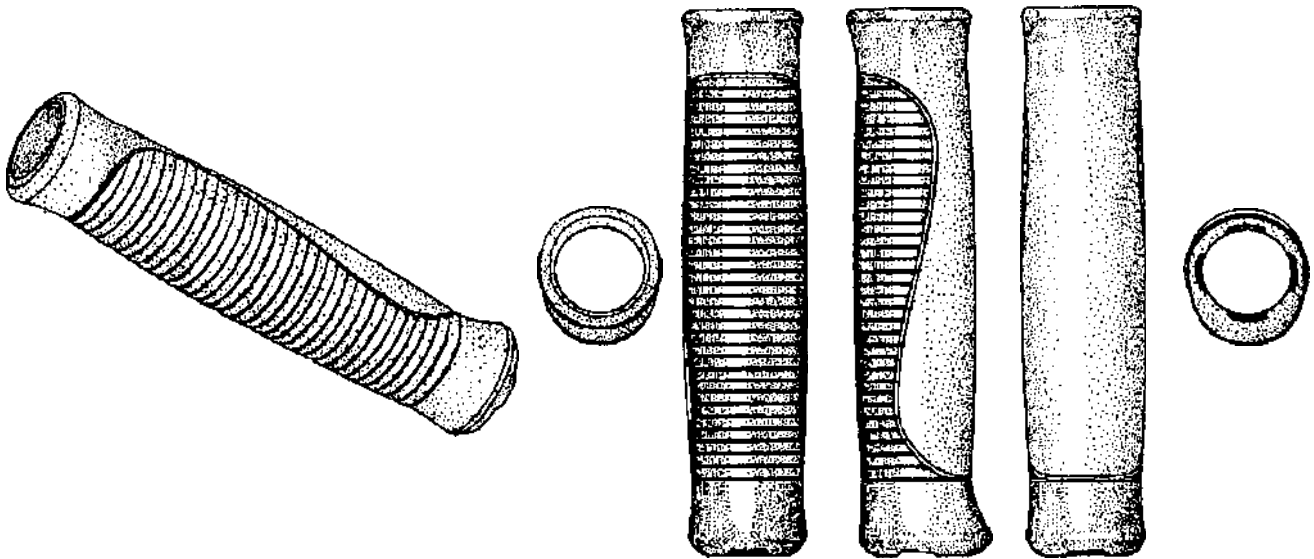

(71)ANSØGER(E):  
 (74)FULDMÆGTIG:  
 (72)FREMBRINGER(E):  
 (30)PRIORITET:  
 (22)ANSØGNINGSDATO:

THE PROCTER & GAMBLE COMPANY, One Procter & Gamble Plaza Cincinnati, Ohio 45202, USA  
 Hofman-Bang & Boutard, Lehmann & Ree A/S, Hans Bekkevolds Allé 7, 2900 Hellerup, Danmark  
 Jeffery Scott Kunkler, 3450 North Lake Shore Drive Chicago, Illinois 60657, USA  
 1998-11-30 US 29/097,135  
 1999-05-28

(21) MA 1999 00702

(54) En flaske

(51)-Cl.09 01

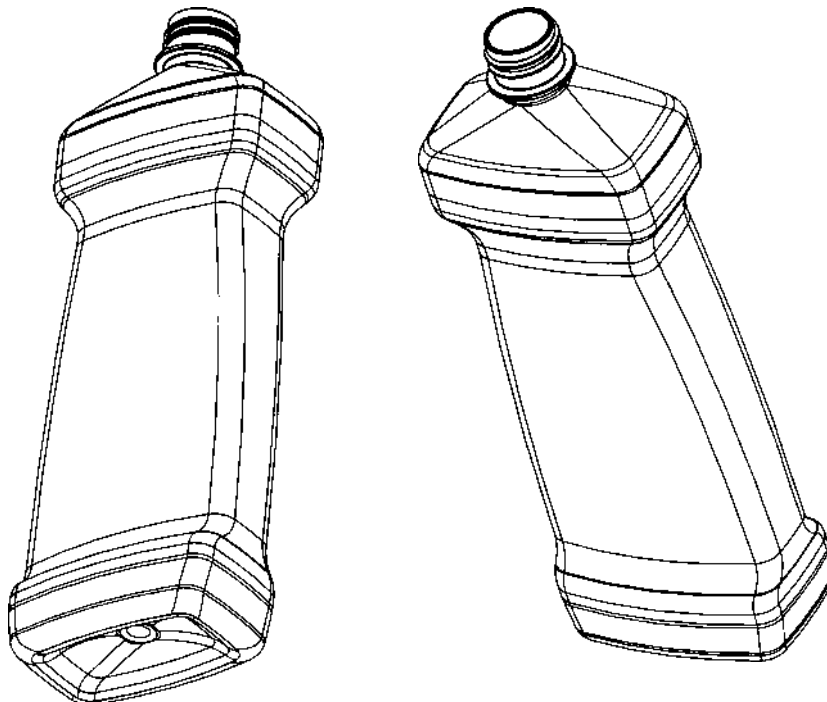

(71)ANSØGER(E):  
 (74)FULDMÆGTIG:  
 (72)FREMBRINGER(E):  
 (22)ANSØGNINGSDATO:  
 (66)BEMÆRKNINGER

Rosti A/S, Brydehusvej 32, 2750 Ballerup, Danmark  
 Budde, Schou & Ostenfeld A/S, Vester Søgade 10, 1601 København V, Danmark  
 Morten Pedersen, Bredager 21, st. tv., 2605 Brøndby, Danmark  
 1999-06-16  
 Ansøger har samme dag indleveret MA 1999 00703; MA 1999 00704

(21) MA 1999 00703

(54) En flaske

(51)-Cl.09 01

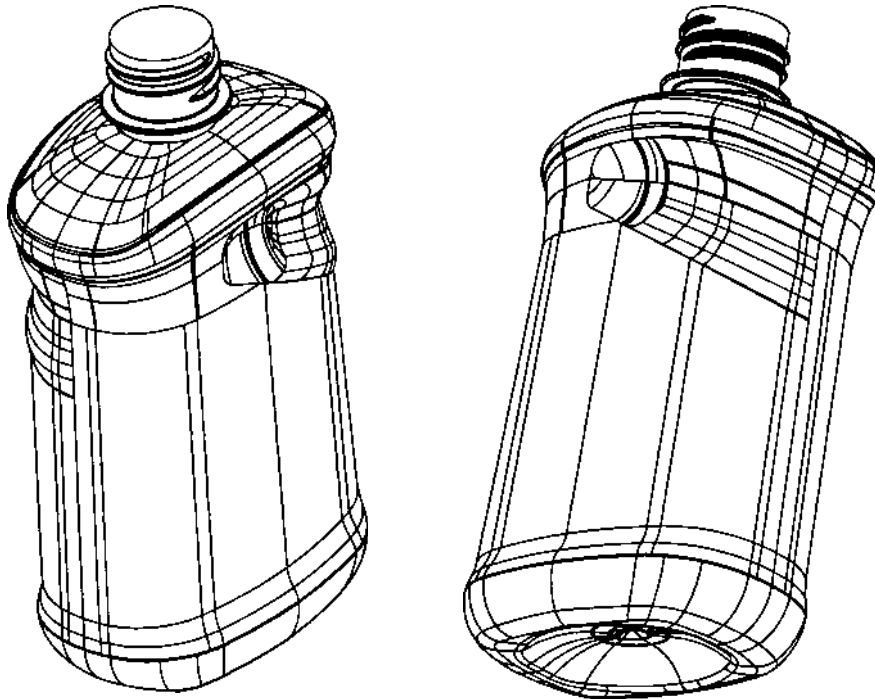

(71)ANSØGER(E):  
 (74)FULDMÆGTIG:  
 (72)FREMBRINGER(E):  
 (22)ANSØGNINGSDATO:  
 (66)BEMÆRKNINGER

Rosti A/S, Brydehusvej 32, 2750 Ballerup, Danmark  
 Budde, Schou & Ostenfeld A/S, Vester Søgade 10, 1601 København V, Danmark  
 Morten Pedersen, Bredager 21, st. tv., 2605 Brøndby, Danmark  
 1999-06-16  
 Ansøger har samme dag indleveret MA 1999 00702;MA 1999 00704

(21) MA 1999 00704

(54) En flaske

(51)-Cl.09 01

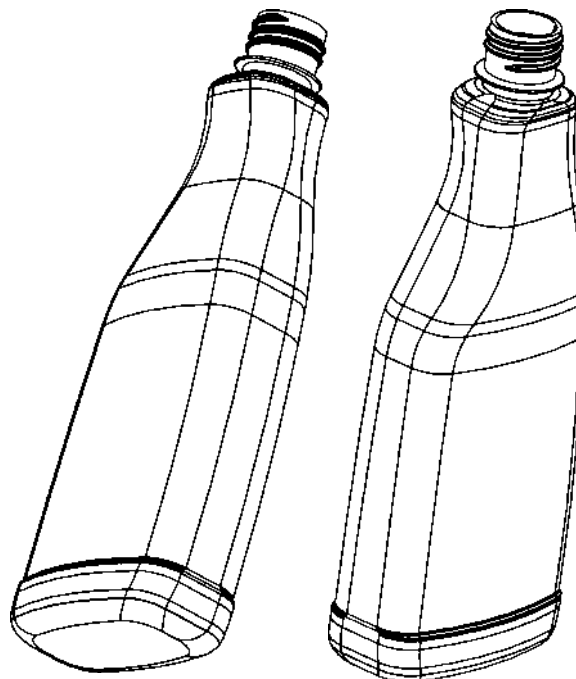

(71)ANSØGER(E):  
 (74)FULDMÆGTIG:  
 (72)FREMBRINGER(E):  
 (22)ANSØGNINGSDATO:  
 (66)BEMÆRKNINGER

Rosti A/S, Brydehusvej 32, 2750 Ballerup, Danmark  
 Budde, Schou & Ostenfeld A/S, Vester Søgade 10, 1601 København V, Danmark  
 Morten Pedersen, Bredager 21, st. tv., 2605 Brøndby, Danmark  
 1999-06-16  
 Ansøger har samme dag indleveret MA 1999 00702;MA 1999 00703

(21) MA 1999 00868

(54) En front til et komfur

(51)-Cl.07 02



(71)ANSØGER(E):  
 (74)FULDMÆGTIG:  
 (72)FREMBRINGER(E):

BSH Bosch und Siemens Hausgeräte GmbH, Hochstrasse 17 D-81669 München, Tyskland  
 Giersing & Stelling Patentbureau A/S, Teglpøtten 3, 3460 Birkerød, Danmark  
 Gerd Wilsdorf, Albrecht-Dürer-Str. 78 D-82140 Olching, Tyskland ; Frank Rieser, Stettiner Strasse 99 D-95326  
 Kulmbach, Tyskland

(30)PRIORITET:  
 (22)ANSØGNINGSDATO:  
 (66)BEMÆRKNINGER

1999-01-28 WO DM/046 529  
 1999-07-20  
 Ansøger har samme dag indleveret MA 1999 00869

(21) MA 1999 00869

(54) En front til et komfur

(51)-Cl.07 02



(71)ANSØGER(E):  
 (74)FULDMÆGTIG:  
 (72)FREMBRINGER(E):

BSH Bosch und Siemens Hausgeräte GmbH, Hochstrasse 17 D-81669 München, Tyskland  
 Giersing & Stelling Patentbureau A/S, Teglpøtten 3, 3460 Birkerød, Danmark  
 Gerd Wilsdorf, Albrecht-Dürer-Str. 78 D-82140 Olching, Tyskland ; Gerhard Busalt, Haydnweg 3 D-83301  
 Traunreut, Tyskland

(30)PRIORITET:  
 (22)ANSØGNINGSDATO:  
 (66)BEMÆRKNINGER

1999-01-28 WO DM/046 529  
 1999-07-20  
 Ansøger har samme dag indleveret MA 1999 00868

(21) MA 1999 00878

(54) En kalender

(51)-Cl.19 03

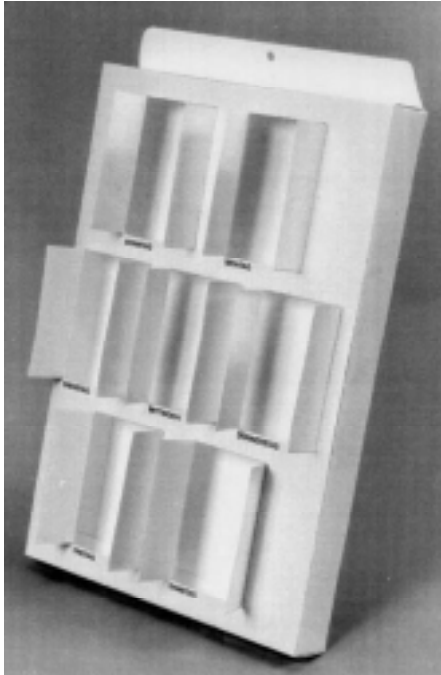

(71)ANSØGER(E):  
 (74)FULDMÆGTIG:  
 (72)FREMBRINGER(E):  
 (30)PRIORITET:  
 (22)ANSØGNINGSDATO:  
 (66)BEMÆRKNINGER

Hussel Süßwaren Fachgeschäfte GmbH, Kabeler Strasse 4 D-58099 Hagen, Tyskland  
 Hofman-Bang & Boutard, Lehmann & Ree A/S, Hans Bekkevolds Allé 7, 2900 Hellerup, Danmark  
 Albrecht Hirsch, Klippchen 16a D-58093 Hagen , Tyskland  
 1999-02-01 DE 499 01 082.5  
 1999-07-23  
 Ansøger har samme dag indleveret MA 1999 01277

(21) MA 1999 00897

(54) En flaske

(51)-Cl.09 01

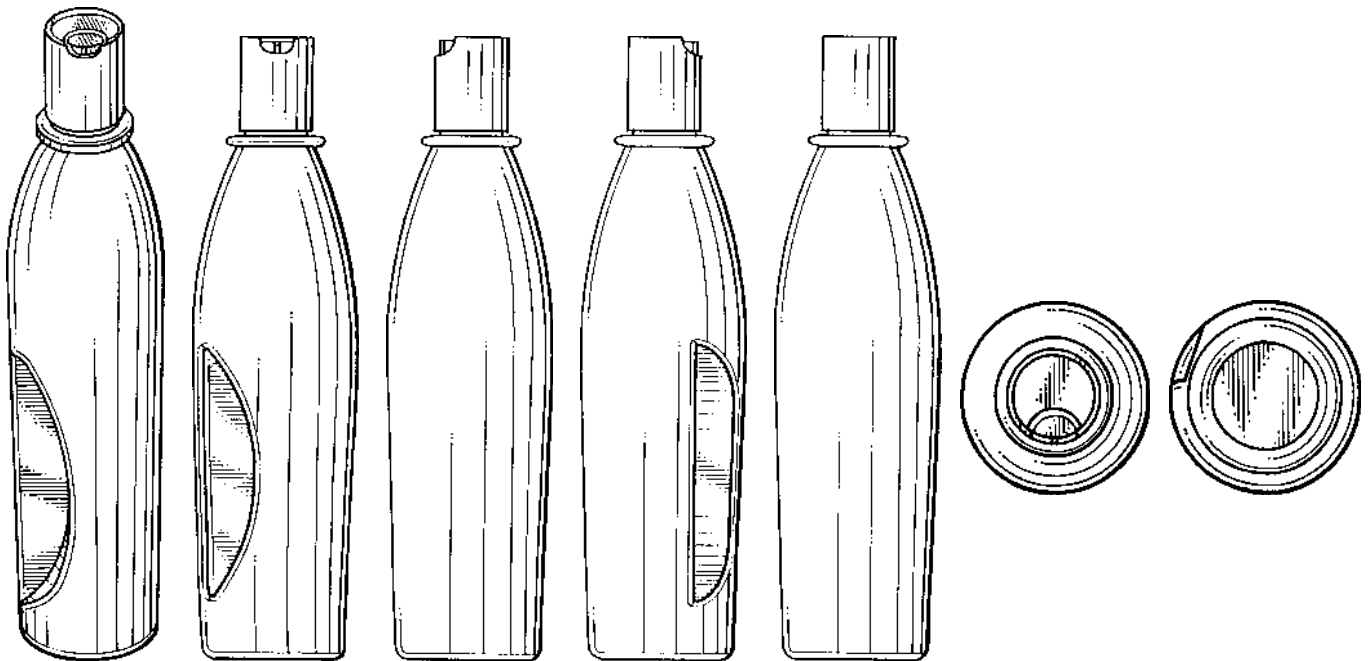

(71)ANSØGER(E):  
 (74)FULDMÆGTIG:  
 (72)FREMBRINGER(E):  
 (30)PRIORITET:  
 (22)ANSØGNINGSDATO:  
 (66)BEMÆRKNINGER

Joico Laboratories Inc., 345 Baldwin Park Boulevard City of Industry, CA 91746, USA  
 Hofman-Bang & Boutard, Lehmann & Ree A/S, Ryegade 3, 8100 Århus C, Danmark  
 Paula M. Patricola, 95 Lexington Avenue, #6A, New York 10016 New York, USA  
 1999-02-01 US 29/099,946;1999-02-01 US 29/099,946  
 1999-07-30  
 Ansøger har samme dag indleveret MA 1999 00898

(21) MA 1999 00898

(54) En flaske

(51)-Cl.09 01

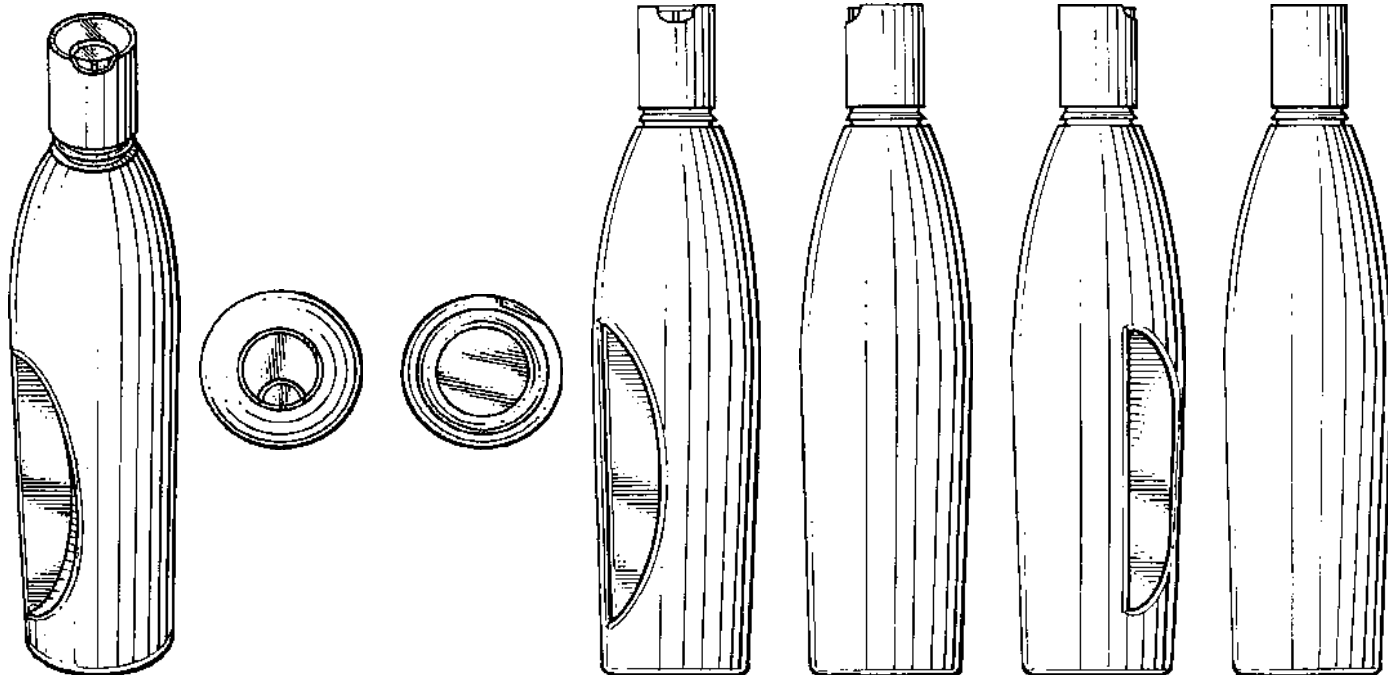

(71)ANSØGER(E):  
(74)FULDMÆGTIG:  
(72)FREMBRINGER(E):  
(30)PRIORITET:  
(22)ANSØGNINGSDATO:  
(66)BEMÆRKNINGER

Joico Laboratories Inc., 345 Baldwin Park Boulevard City of Industry, CA 91746, USA  
Hofman-Bang & Boutard, Lehmann & Ree A/S, Ryesgade 3, 8100 Århus C, Danmark  
Paula M. Patricola, 95 Lexington Avenue, #6A, New York 10016 New York, USA  
1999-02-01 US 29/099,946  
1999-07-30  
Ansøger har samme dag indleveret MA 1999 00897

(21) MA 1999 00908

(54) En ramme til fodrist

(51)-Cl.25 99

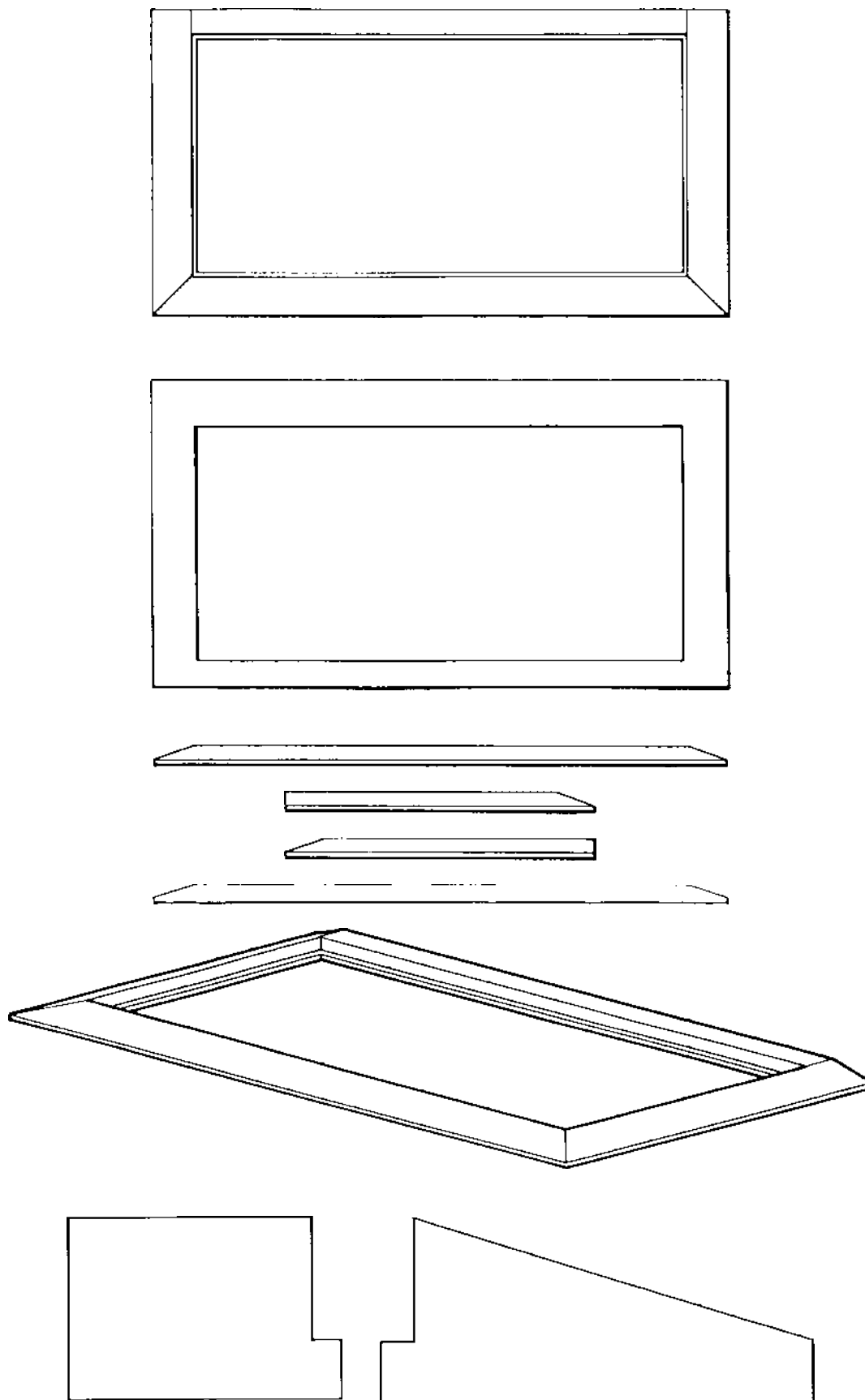

(71)ANSØGER(E):  
(74)FULDMÆGTIG:  
(72)FREMBRINGER(E):  
(22)ANSØGNINGSDATO:

Elefantriste A/S, Ivar Lundgaardsvej 21, 7500 Holstebro, Danmark  
Hofman-Bang & Boutard, Lehmann & Ree A/S, Hans Bekkevolds Allé 7, 2900 Hellerup, Danmark  
H. Sass-Petersen, Skoleparken 59, 7500 Holstebro, Danmark  
1999-08-03

(21) MA 1999 00913

(54) Et motionsapparat

(51)-Cl.21 02

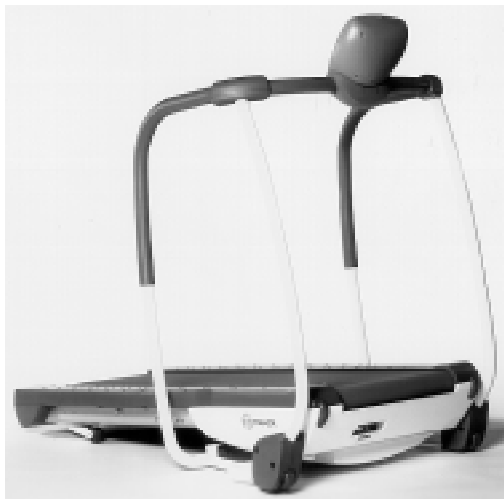

(71)ANSØGER(E):

(74)FULDMÆGTIG:

(72)FREMBRINGER(E):

(30)PRIORITET:

(22)ANSØGNINGSDATO:

(66)BEMÆRKNINGER

TUNTURI OY LTD, Untamonkatu 2 FIN-20520 Turku, Finland

Hofman-Bang &amp; Boutard, Lehmann &amp; Ree A/S, Hans Bekkevolds Allé 7, 2900 Hellerup, Danmark

Jussi Juva, Uudenmaankatu 5 BA 22 FIN-20500 Turku, Finland ; Heikki Kiiski, Pohjolankatu 13 FIN-20300

Turku, Finland ; Heikki Salo, Alppilankuja 7 FIN-21210 Raisio, Finland

1999-02-05 FI M19990103

1999-08-04

Ansøger har samme dag indleveret MA 1999 00914

(21) MA 1999 00914

(54) Et motionsapparat

(51)-Cl.21 02



(71)ANSØGER(E):

(74)FULDMÆGTIG:

(72)FREMBRINGER(E):

(30)PRIORITET:

(22)ANSØGNINGSDATO:

(66)BEMÆRKNINGER

TUNTURI OY LTD, Untamonkatu 2 FIN-20520 Turku, Finland

Hofman-Bang &amp; Boutard, Lehmann &amp; Ree A/S, Hans Bekkevolds Allé 7, 2900 Hellerup, Danmark

Heikki Kiiski, Pohjolankatu 13 FIN-20300 Turku, Finland ; Heikki Salo, Alppilankuja 7 FIN-21210 Raisio, Finland ;

Jussi Juva, Uudenmaankatu 5 BA 22 FIN-20500 Turku, Finland

1999-02-05 FIM19990101

1999-08-04

Ansøger har samme dag indleveret MA 1999 00913

(21) MA 1999 00935

(54) En holder til urtepotter

(51)-Cl.11 02

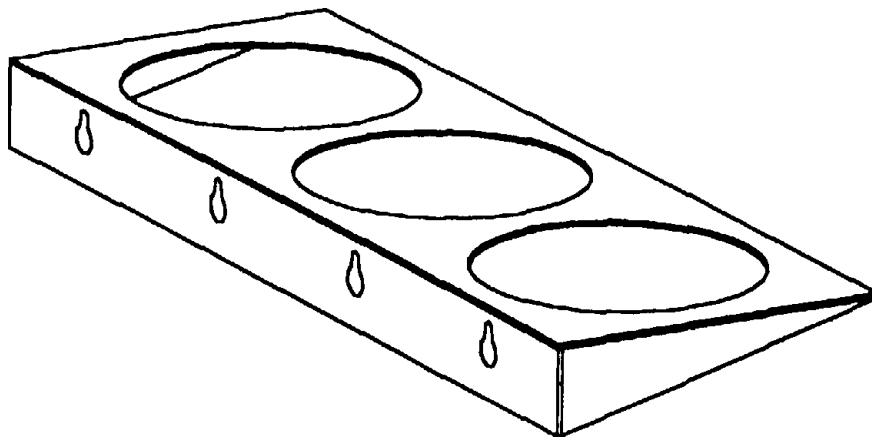

(71)ANSØGER(E):  
(72)FREMBRINGER(E):  
(22)ANSØGNINGSDATO:

Adam Jon Kronegh, Istedgade 101, 5. th, 1650 København V, Danmark  
Adam Jon Kronegh, Istedgade 101, 5. th, 1650 København V, Danmark  
1999-08-09

(21) MA 1999 00937

(54) En stol

(51)-Cl.06 01



(71)ANSØGER(E):  
(72)FREMBRINGER(E):  
(22)ANSØGNINGSDATO:

Ann Kirstine Riemann, Frydenlundsalle 71, st.th, 8210 Århus V, Danmark  
Ann Kirstine Riemann, Frydenlundsalle 71, st.th, 8210 Århus V, Danmark  
1999-08-09

(21) MA 1999 00938

(54) En cykelhjem

(51)-Cl.02 03



(71)ANSØGER(E):  
(72)FREMBRINGER(E):  
(30)PRIORITET:  
(22)ANSØGNINGSDATO:

Jan Gisle Berger, Josefinesgt 28A 0351 Oslo, Norge  
Jan Gisle Berger, Josefinesgt 28A 0351 Oslo, Norge  
1999-02-16 NO 990111  
1999-08-09

(21) MA 1999 00943

(54) Element til slåmaskiner

(51)-Cl.15 03

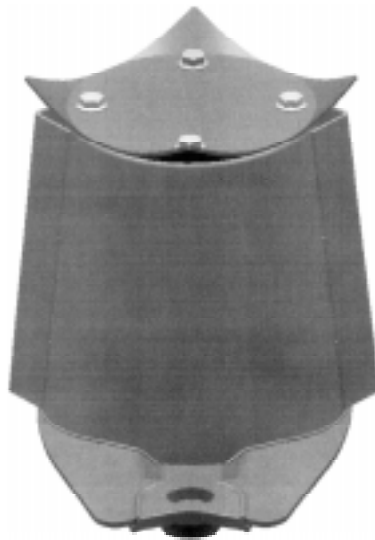
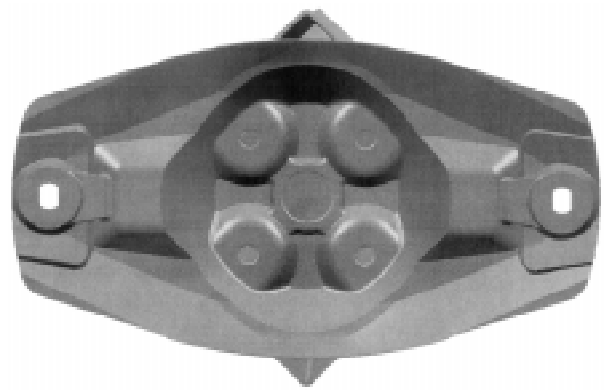
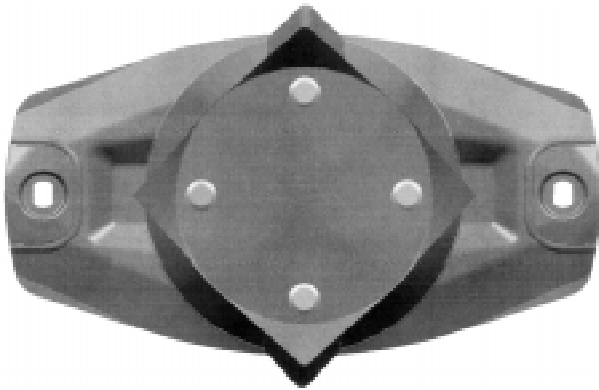
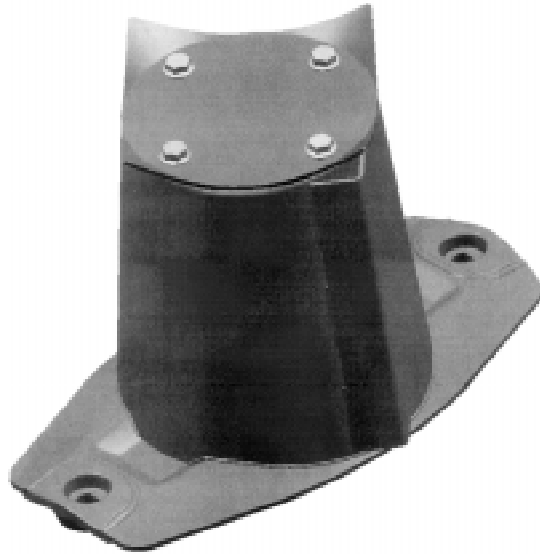

(71)ANSØGER(E):  
(74)FULDMÆGTIG:  
(72)FREMBRINGER(E):  
(30)PRIORITET:  
(22)ANSØGNINGSDATO:  
(66)BEMÆRKNINGER

Kuhn S.A., 4, Impasse des Fabriques F-67700 Saverne, Frankrig  
PATRADE A/S, Åboulevarden 21, 8000 Århus C, Danmark  
Neuerburg Horst, 6, Rue des Aubèpines, F-67700 Saverne, Frankrig  
1999-02-15 FR 99 1126  
1999-08-11  
Ansøger har samme dag indleveret MA 1999 00941;MA 1999 00942;MA 1999 00944

(21) MA 1999 00944

(54) Element til slåmaskiner

(51)-Cl.15 03

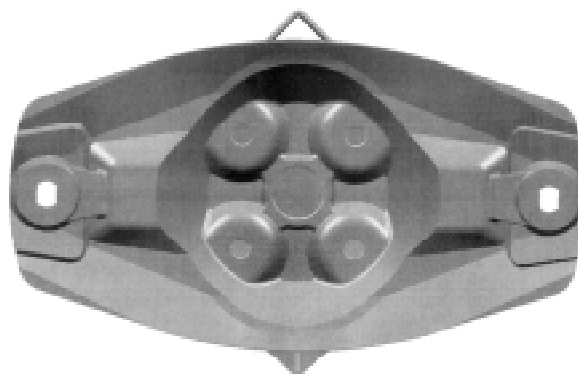
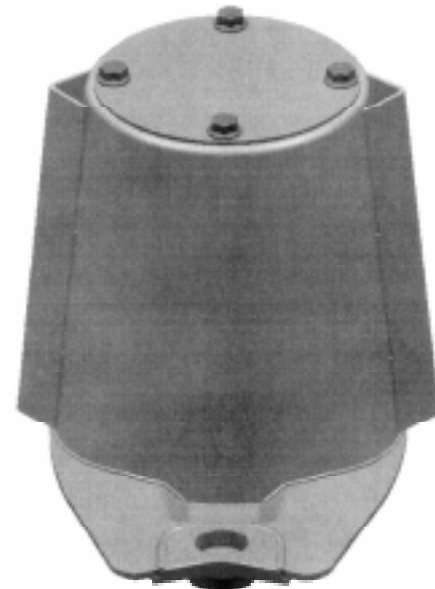
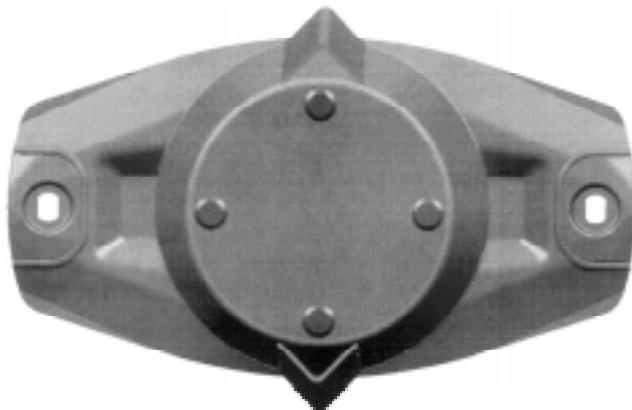
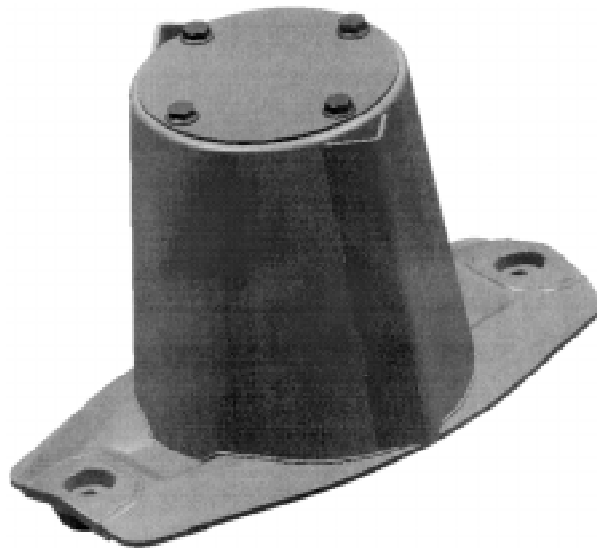

(71)ANSØGER(E):  
(74)FULDMÆGTIG:  
(72)FREMBRINGER(E):  
(30)PRIORITET:  
(22)ANSØGNINGSDATO:  
(66)BEMÆRKNINGER

Kuhn S.A., 4, Impasse des Fabriques F-67700 Saverne, Frankrig  
PATRADE A/S, Åboulevarden 21, 8000 Århus C, Danmark  
Neuerburg Horst, 6, Rue des Aubépines, F-67700 Saverne, Frankrig  
1999-02-15 FR 99 1126  
1999-08-11  
Ansøger har samme dag indleveret MA 1999 00941;MA 1999 00942;MA 1999 00943

(21) MA 1999 00981

(54) En beholder

(51)-Cl.09 02

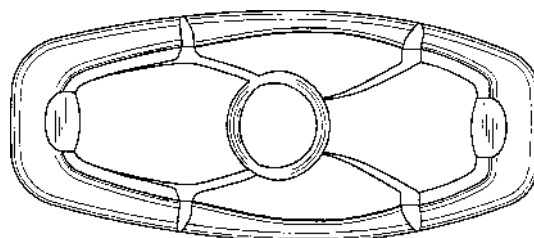
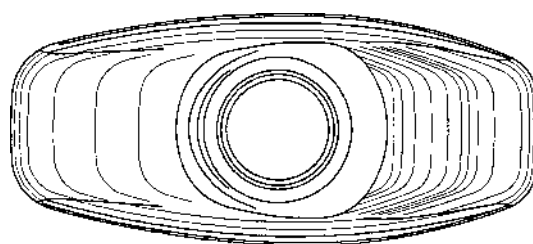
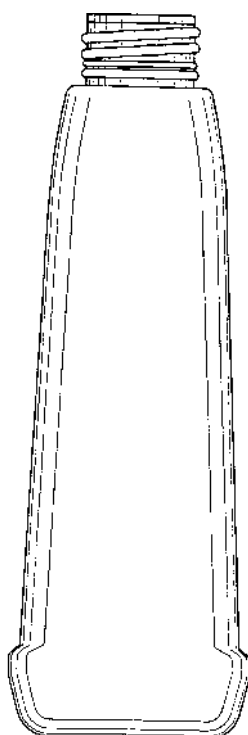
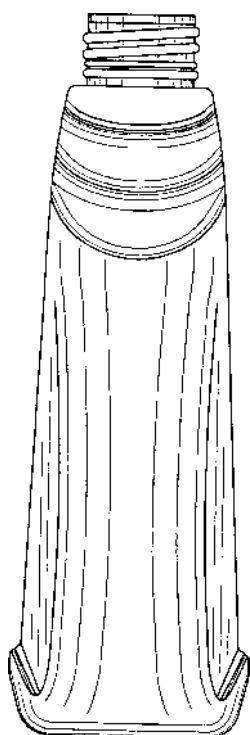
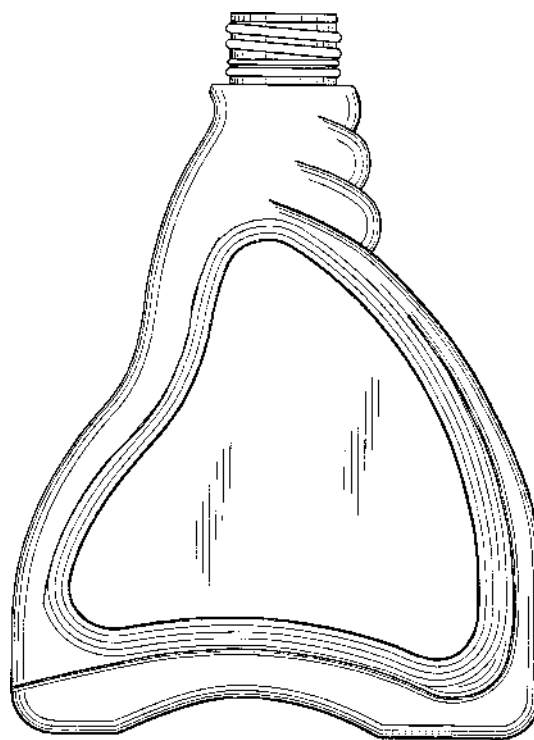
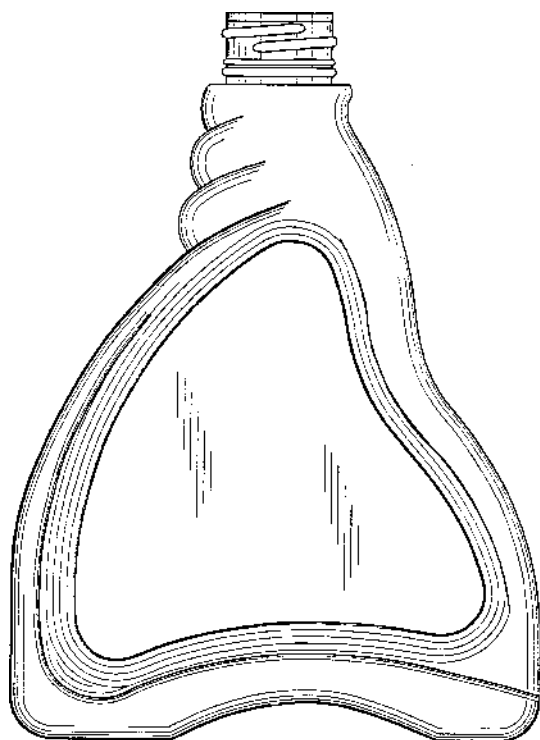

(71)ANSØGER(E):

Colgate-Palmolive Company, a corporation of the State of Delaware, 300, Park Avenue New York, N.Y. 10022, USA

(74)FULDMÆGTIG:

Chas. Hude A/S, H.C. Andersens Boulevard 33, 1553 København V, Danmark

(72)FREMBRINGER(E):

Florent Perrin, Fontaine-Aux-Bains, 39000 Lons-Le-Saunier, Frankrig

(30)PRIORITET:

1999-02-23 FR 991246

(22)ANSØGNINGSDATO:

1999-08-20

(66)BEMÆRKNINGER

Ansøger har samme dag indleveret MA 1999 00980;MA 1999 00982

(21) MA 1999 00986

(54) Et dyrkningskammer

(51)-Cl.24 02

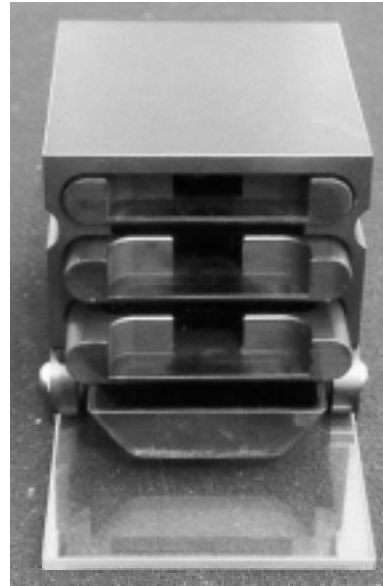
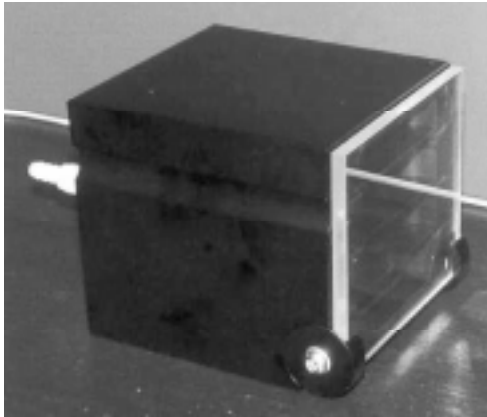

(71)ANSØGER(E):  
(72)FREMBRINGER(E):  
(22)ANSØGNINGSDATO:

IVF Tech ApS, Lundevangsvej 12, 2900 Hellerup, Danmark  
Jørgen Grinsted, Lundevangsvej 12, 2900 Hellerup, Danmark  
1999-08-23

(21) MA 1999 00990

(54) En vinholder

(51)-Cl.07 06



(71)ANSØGER(E):  
(72)FREMBRINGER(E):  
(22)ANSØGNINGSDATO:  
(29)BEMÆRKNINGER

Thomas Linde-Larsen, Hyldehaven 66, 8520 Lystrup, Danmark; Gert Walther Jensen, Klingenbergsgade 11, 7900 Nykøbing M, Danmark  
Thomas Linde-Larsen, Hyldehaven 66, 8520 Lystrup, Danmark; Gert Walther Jensen, Klingenbergsgade 11, 7900 Nykøbing M, Danmark  
1999-08-24  
Model

(21) MA 1999 01015

(54) En slagbænk

(51)-Cl.06 01

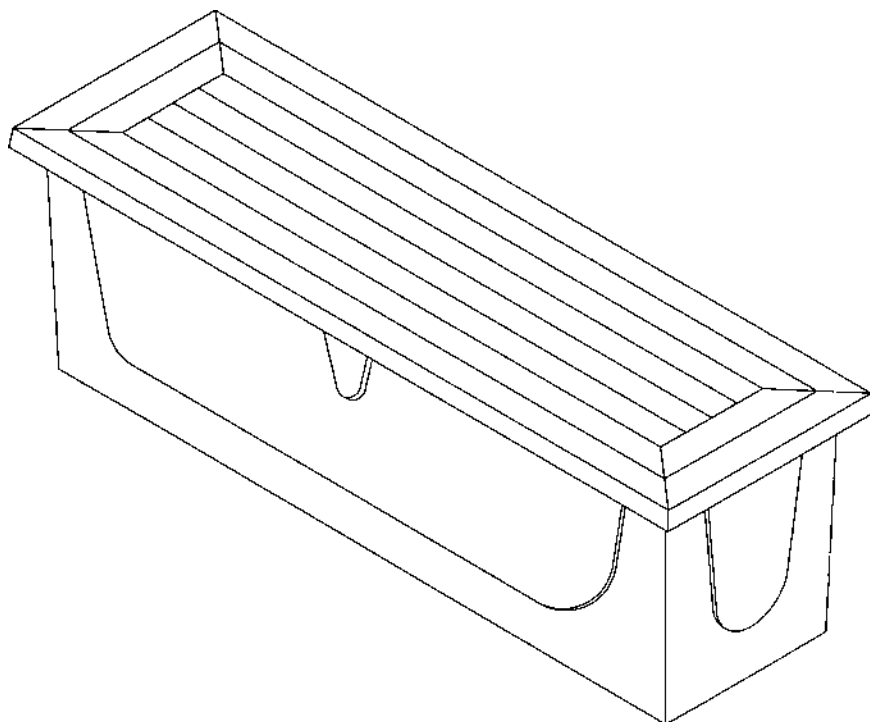

(71)ANSØGER(E):  
(72)FREMBRINGER(E):  
(22)ANSØGNINGSDATO:

Svend Rolf Pedersen, Ndr. Strandvej 64 A, 3220 Tisvildeleje, Danmark  
Svend Rolf Pedersen, Ndr. Strandvej 64 A, 3220 Tisvildeleje, Danmark  
1999-08-26

(21) MA 1999 01043

(54) En lampe

(51)-Cl.26 05

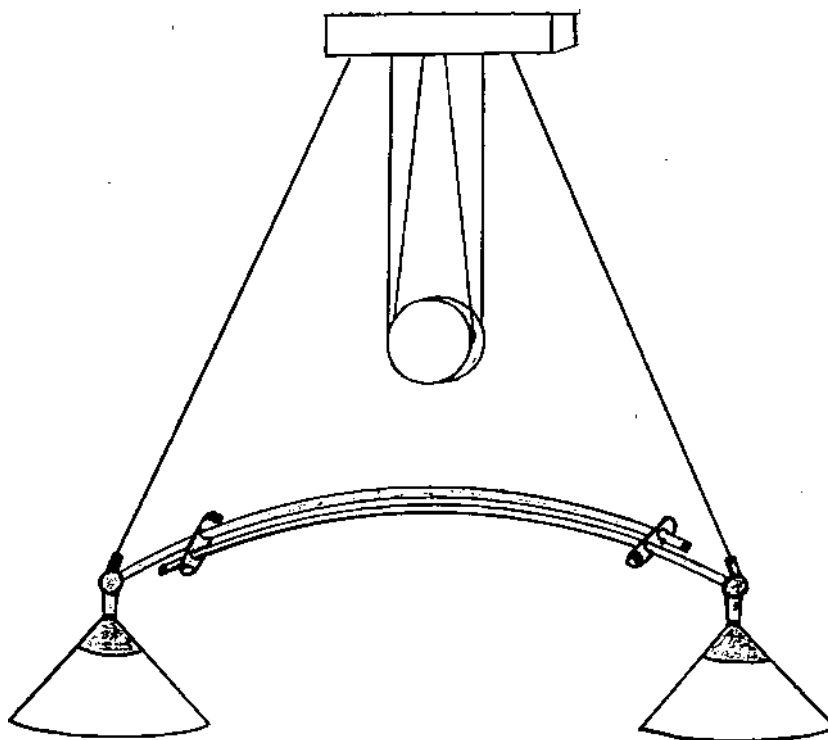

(71)ANSØGER(E):  
(72)FREMBRINGER(E):  
(22)ANSØGNINGSDATO:

Wolfgang Hirt, Varde Landevej 73, 7200 Grindsted, Danmark  
Wolfgang Hirt, Varde Landevej 73, 7200 Grindsted, Danmark  
1999-09-03

(21) MA 1999 01057

(54) Et hovedsæt med ørekrog til en telefon

(51)-Cl.14 03

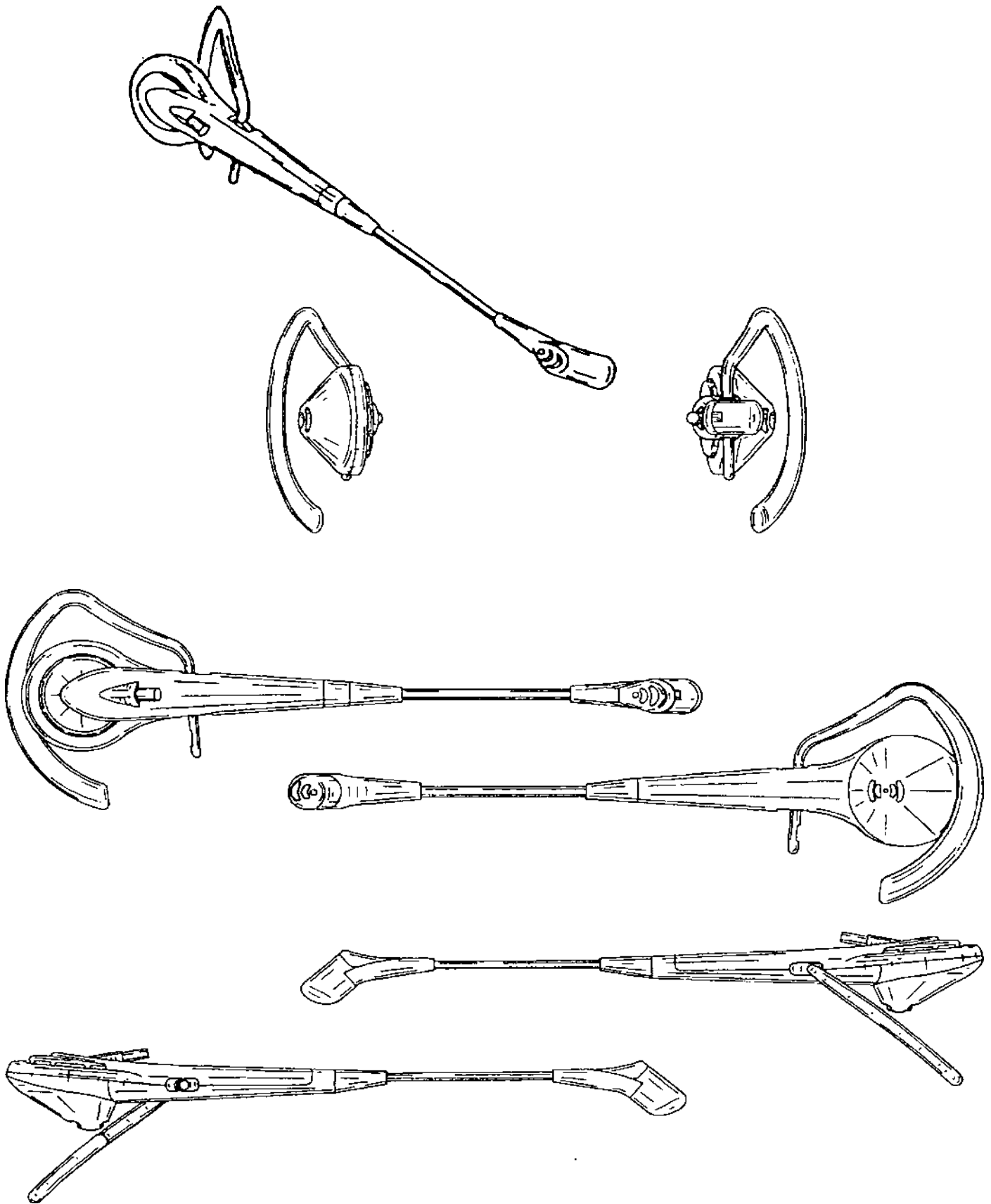

(71)ANSØGER(E):  
 (74)FULDMÆGTIG:  
 (72)FREMBRINGER(E):

GN Netcom A/S, Metalbuen 66, 2750 Ballerup, Danmark  
 Larsen & Birkeholm A/S Skandinavisk Patentbureau, Banegårdspladsen 1, 1570 København V, Danmark  
 Stephen R. Lyman, 17 Melissa Court Dracut, Massachusetts MA 01826, USA ; James T. MACDONALD, 8 Brick  
 Pond Way Pepperell, Massachusetts MA 01463 , USA ; John Depiano, 15 Blackhorse Lane Burlington, Massa-  
 chusetts MA 018003, USA ; Roy Heinz, 16 Bacon Street Waltham, Massachusetts MA 02451, USA  
 (30)PRIORITET: 1999-03-25 US 29/102.475  
 (22)ANSØGNINGSDATO: 1999-09-08

(21) MA 1999 01058

(54) En emballage karton

(51)-Cl.09 03

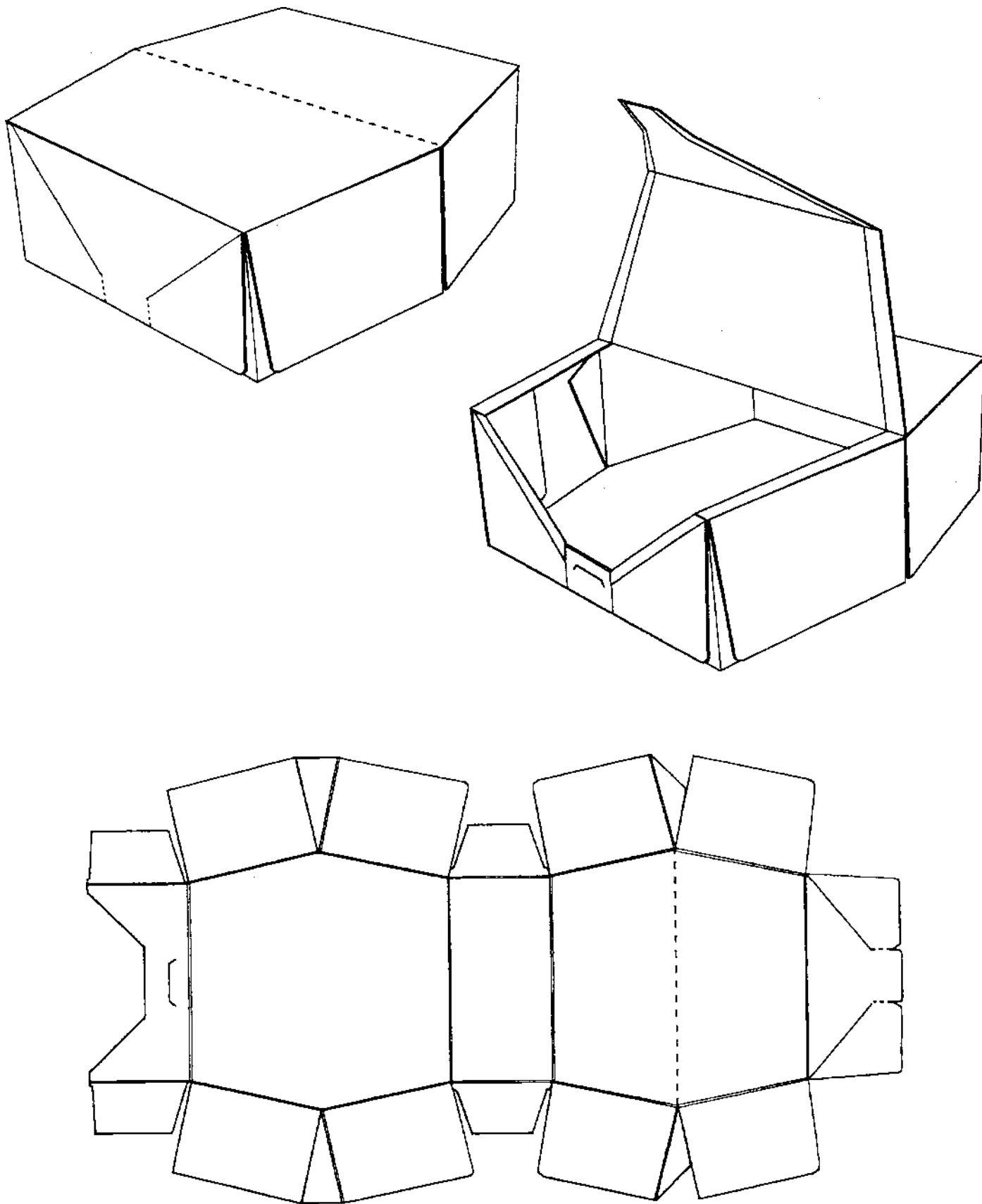

(71)ANSØGER(E):  
(74)FULDMÆGTIG:  
(72)FREMBRINGER(E):

Wasabröd AB, Konsul Lundströms Väg 68282 Filipstad, Sverige  
Giersing & Stelling Patentbureau A/S, Teglporten 3, 3460 Birkerød, Danmark  
Ingemar Arnesson, Alvägen 3, 43020 Veddige, Sverige ; Joachim Nilsson, Ringvägen 68, 43020 Veddige, Sverige  
(30)PRIORITET: 1999-03-10 SE 99-0442  
(22)ANSØGNINGSDATO: 1999-09-09

(21) MA 1999 01147

(54) En parasolfod

(51)-Cl.03 03

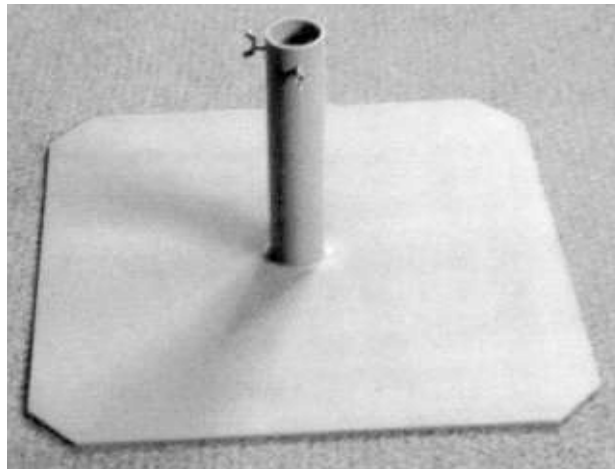

(71)ANSØGER(E):  
(72)FREMBRINGER(E):  
(22)ANSØGNINGSDATO:

Kim Permin, Kystparken 9, 6700 Esbjerg, Danmark  
Kim Permin, Kystparken 9, 6700 Esbjerg, Danmark  
1999-10-01

(21) MA 1999 01161

(54) En cd-reol

(51)-Cl.06 04

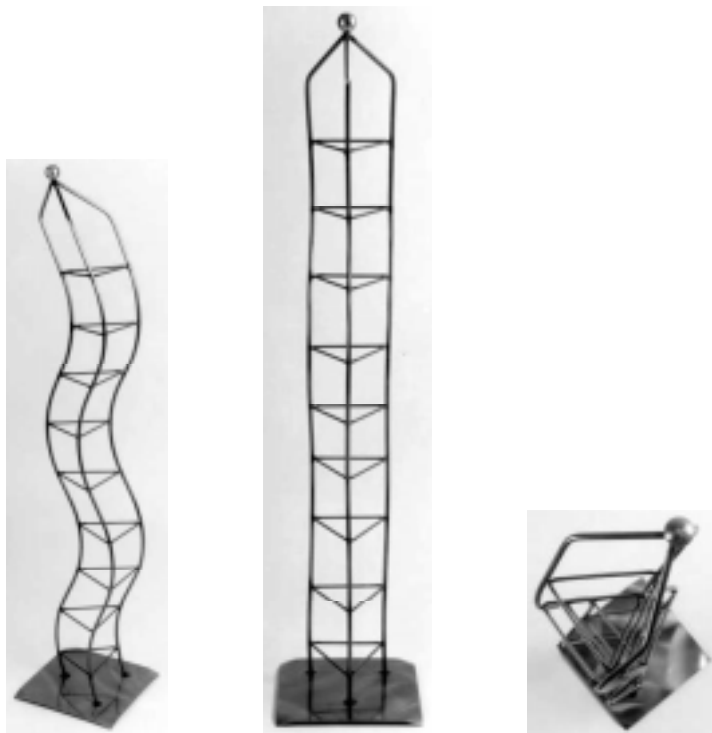

(71)ANSØGER(E):  
(72)FREMBRINGER(E):  
(22)ANSØGNINGSDATO:

Hemogram Broager A/S, Møllegade 23, 6310 Broager, Danmark  
Hans Tjørnelund, Vingården 1, 6400 Sønderborg, Danmark  
1999-10-05

(21) MA 1999 01172

(54) Et snackprodukt

(51)-Cl.01 01

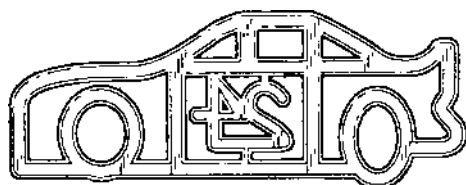
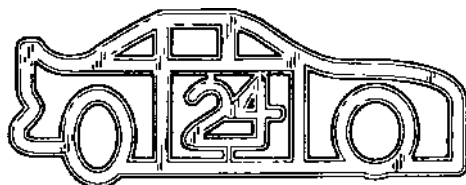
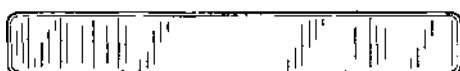
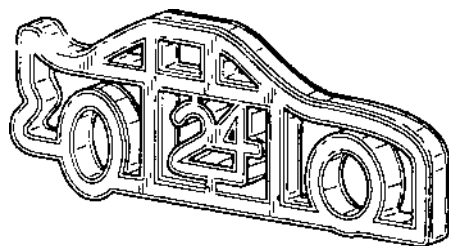

(71)ANSØGER(E):  
 (74)FULDMÆGTIG:  
 (72)FREMBRINGER(E):

RECOT, INC., 5000 Hopyard Road, Suite 460 Pleasanton CALIFORNIA 94588 , USA  
 Internationalt Patent-Bureau, Høje Taastrup Boulevard 23, 2630 Taastrup, Danmark  
 Timothy Joseph Fink, 2205 Cheshire Drive, Flower Mound, TEXAS 75028, USA ; Kevin Matthew Trick, 4200  
 Horizon North Parkway Dallas, TEXAS 75287, USA ; George Anthony Vindiola, 11126-D Valley Dale Drive,  
 Dallas, TEXAS 75230, USA  
 (30)PRIORITET: 1999-04-08 US 29/103,115  
 (22)ANSØGNINGS DATO: 1999-10-05

(21) MA 1999 01197

(54) 1) En beskyttelsesanordning til fiskekroge 2) del dertil (51)-Cl.22 05

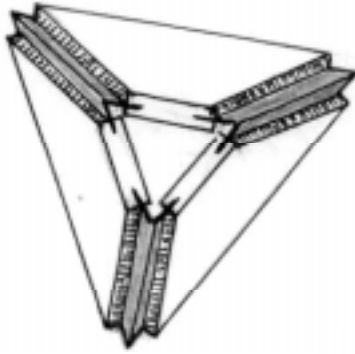

Løbenr. 1



Løbenr. 1



Løbenr. 2

(71)ANSØGER(E):  
 (72)FREMBRINGER(E):  
 (22)ANSØGNINGSDATO:

Lars Verner Hansen, Ryparken 11, 1.th., 2100 København Ø, Danmark  
 Lars Verner Hansen, Ryparken 11, 1.th., 2100 København Ø, Danmark  
 1999-10-13

(21) MA 1999 01248

(54) En lystage

(51)-Cl.26 01

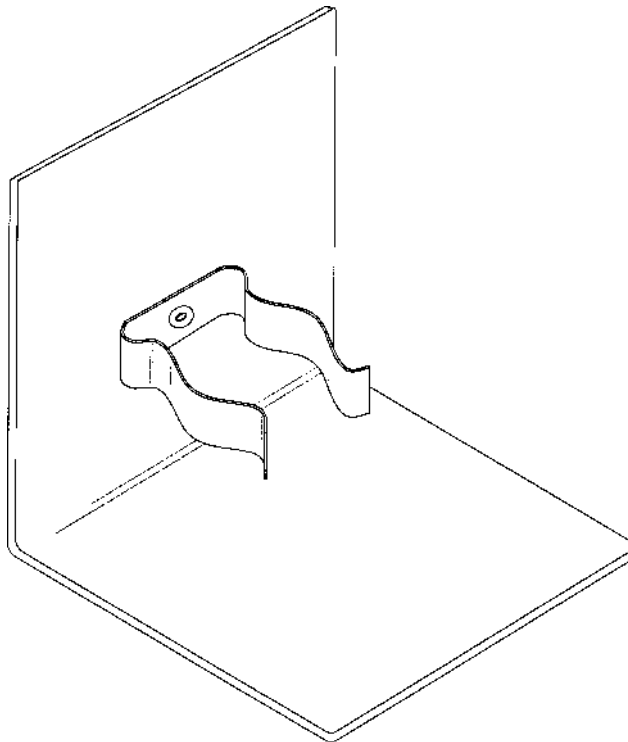

(71)ANSØGER(E):  
 (72)FREMBRINGER(E):  
 (22)ANSØGNINGSDATO:

Mikala Naur, Strandvænget 9, 2100 København Ø, Danmark  
 Mikala Naur, Strandvænget 9, 2100 København Ø, Danmark  
 1999-10-22

(21) MA 1999 01257

(54) Et par benklæder

(51)-Cl.02 02

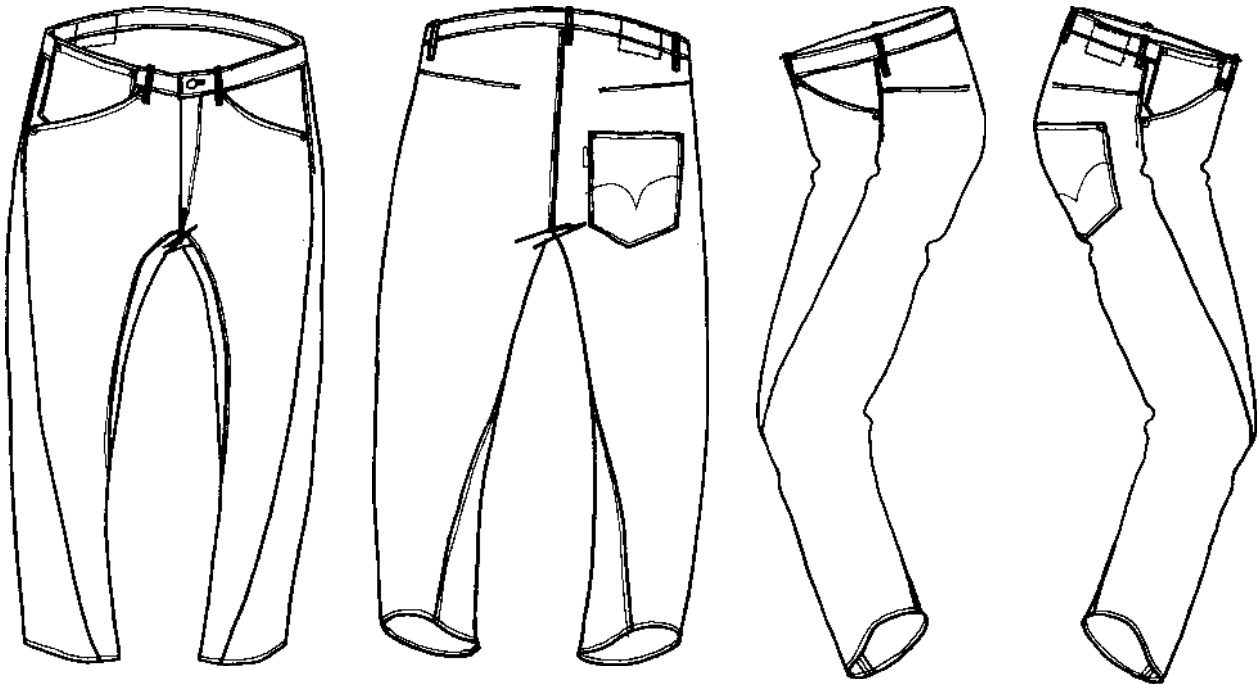

(71)ANSØGER(E):  
 (74)FULDMÆGTIG:  
 (72)FREMBRINGER(E):  
 (30)PRIORITET:  
 (22)ANSØGNINGSDATO:  
 (66)BEMÆRKNINGER

Levi Strauss & Co., a corporation of the State of Delaware, 1155, Battery Street San Francisco CA 94111, USA  
 Chas. Hude A/S, H.C. Andersens Boulevard 33, 1553 København V, Danmark  
 Rikke Korff, Rue Paul Lauters 66, 1050 Brussels, Belgien  
 1999-06-09 GB 2084024  
 1999-10-27  
 Ansøger har samme dag indleveret MA 1999 01258;MA 1999 01259

(21) MA 1999 01259

(54) Et par benklæder

(51)-Cl.02 02

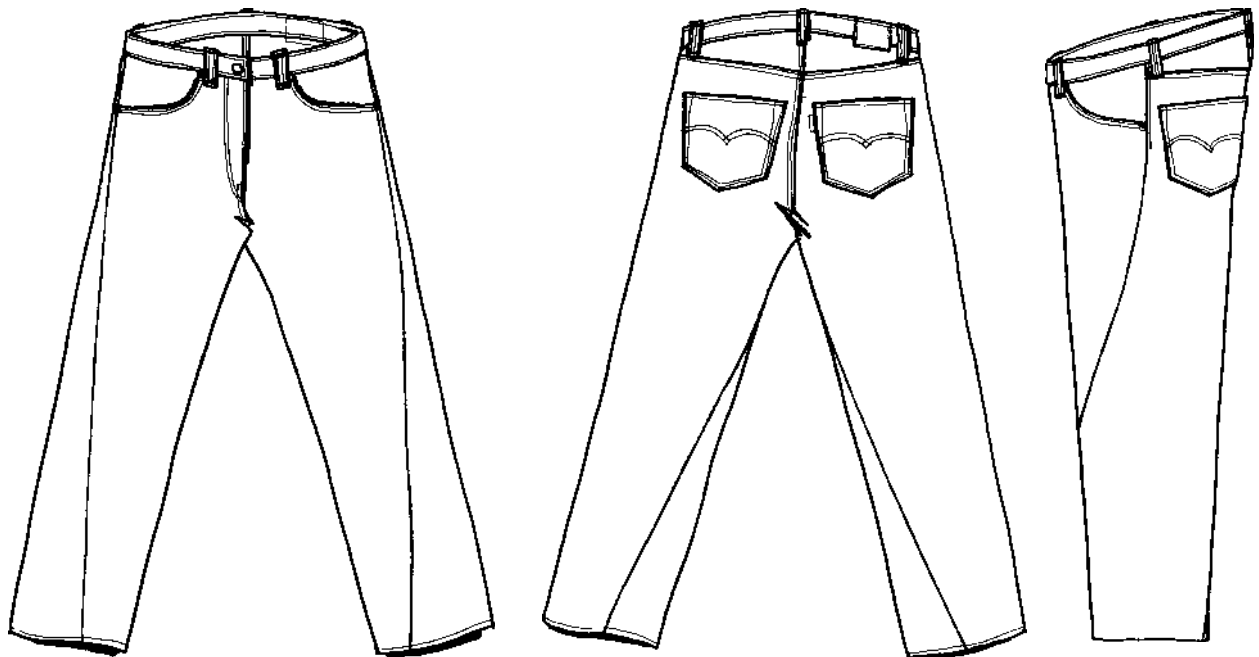

(71)ANSØGER(E):  
 (74)FULDMÆGTIG:  
 (72)FREMBRINGER(E):  
 (30)PRIORITET:  
 (22)ANSØGNINGSDATO:  
 (66)BEMÆRKNINGER

Levi Strauss & Co., a corporation of the State of Delaware, 1155, Battery Street San Francisco CA 94111, USA  
 Chas. Hude A/S, H.C. Andersens Boulevard 33, 1553 København V, Danmark  
 Rikke Korff, Rue Paul Lauters 66, 1050 Brussels, Belgien  
 1999-06-09 GB 2084022  
 1999-10-27  
 Ansøger har samme dag indleveret MA 1999 01257;MA 1999 01258

(21) MA 1999 01260

(54) En bordskåner

(51)-Cl.07 06

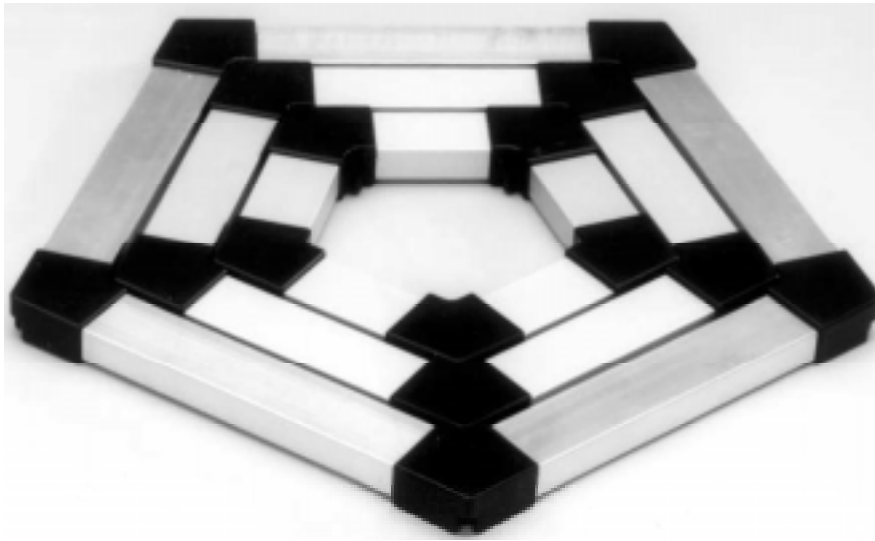

(71)ANSØGER(E):  
 (72)FREMBRINGER(E):  
 (22)ANSØGNINGSDATO:

SVEND ERIK MORTENSEN, VESTERVANG 31, 7190 Billund, Danmark  
 SVEND ERIK MORTENSEN, VESTERVANG 31, 7190 Billund, Danmark  
 1999-10-27

(21) MA 1999 01277

(54) En kalender

(51)-Cl.19 03

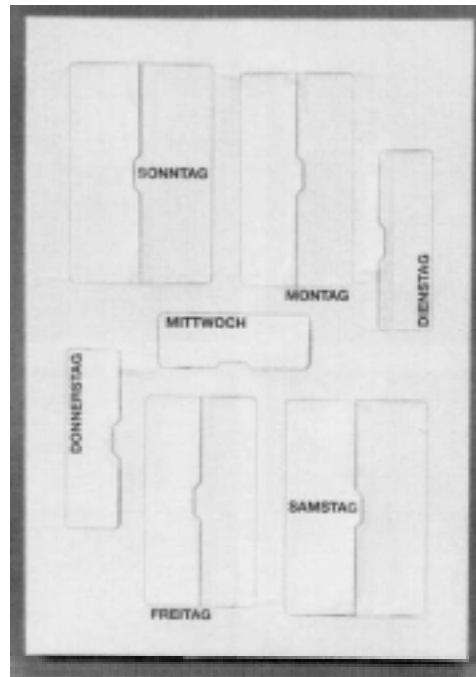
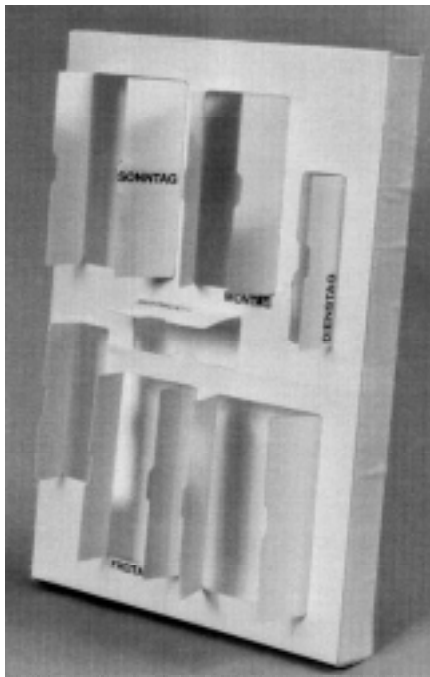

(71)ANSØGER(E):  
 (74)FULDMÆGTIG:  
 (72)FREMBRINGER(E):  
 (30)PRIORITET:  
 (22)ANSØGNINGSDATO:  
 (66)BEMÆRKNINGER

Hussel Süßwaren Fachgeschäfte GmbH, Kabeler Strasse 4 D-58099 Hagen, Tyskland  
 Hofman-Bang & Boutard, Lehmann & Ree A/S, Hans Bekkevolds Allé 7, 2900 Hellerup, Danmark  
 Albrecht Hirsch, Klippchen 16a D-58093 Hagen , Tyskland  
 1999-02-01 DE 499 01 082.5  
 1999-07-23  
 Ansøger har samme dag indleveret MA 1999 00878

(21) MA 1999 01303

(54) 1) En gaffel 2) ske, begge dele til et sæt

(51)-Cl.07 03

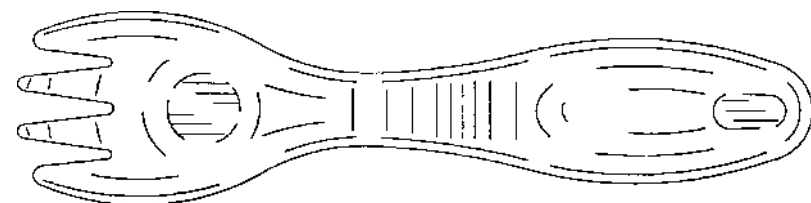
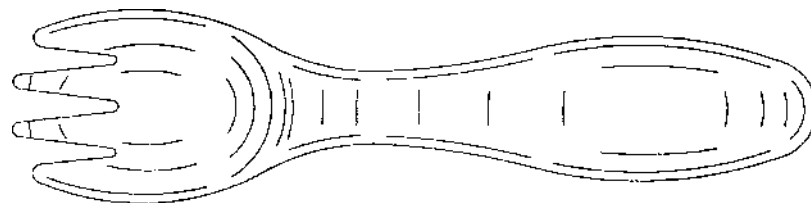
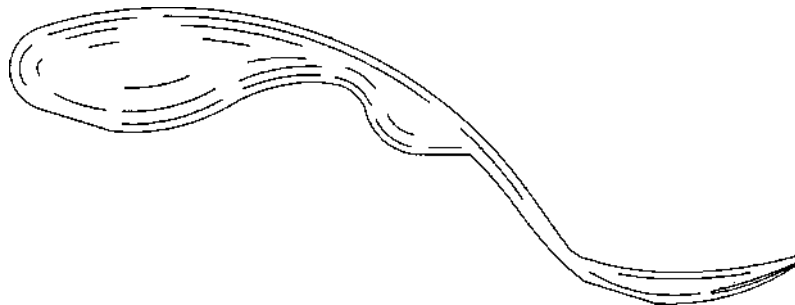
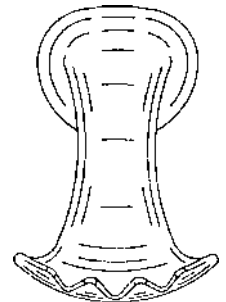
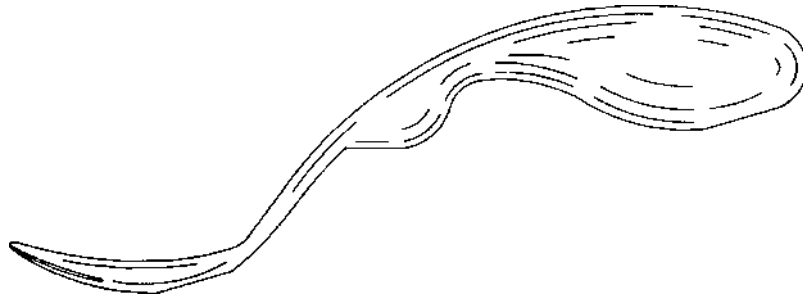
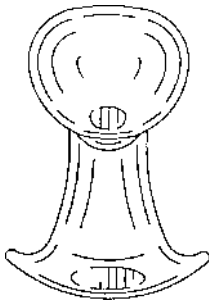
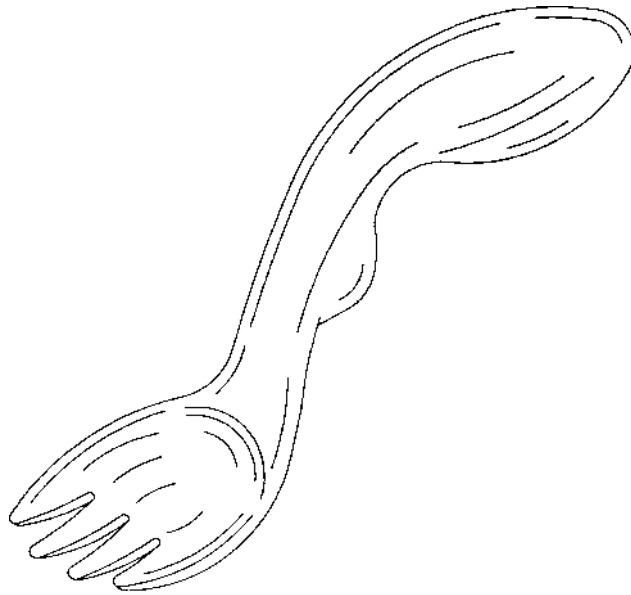

Løbenr. 1

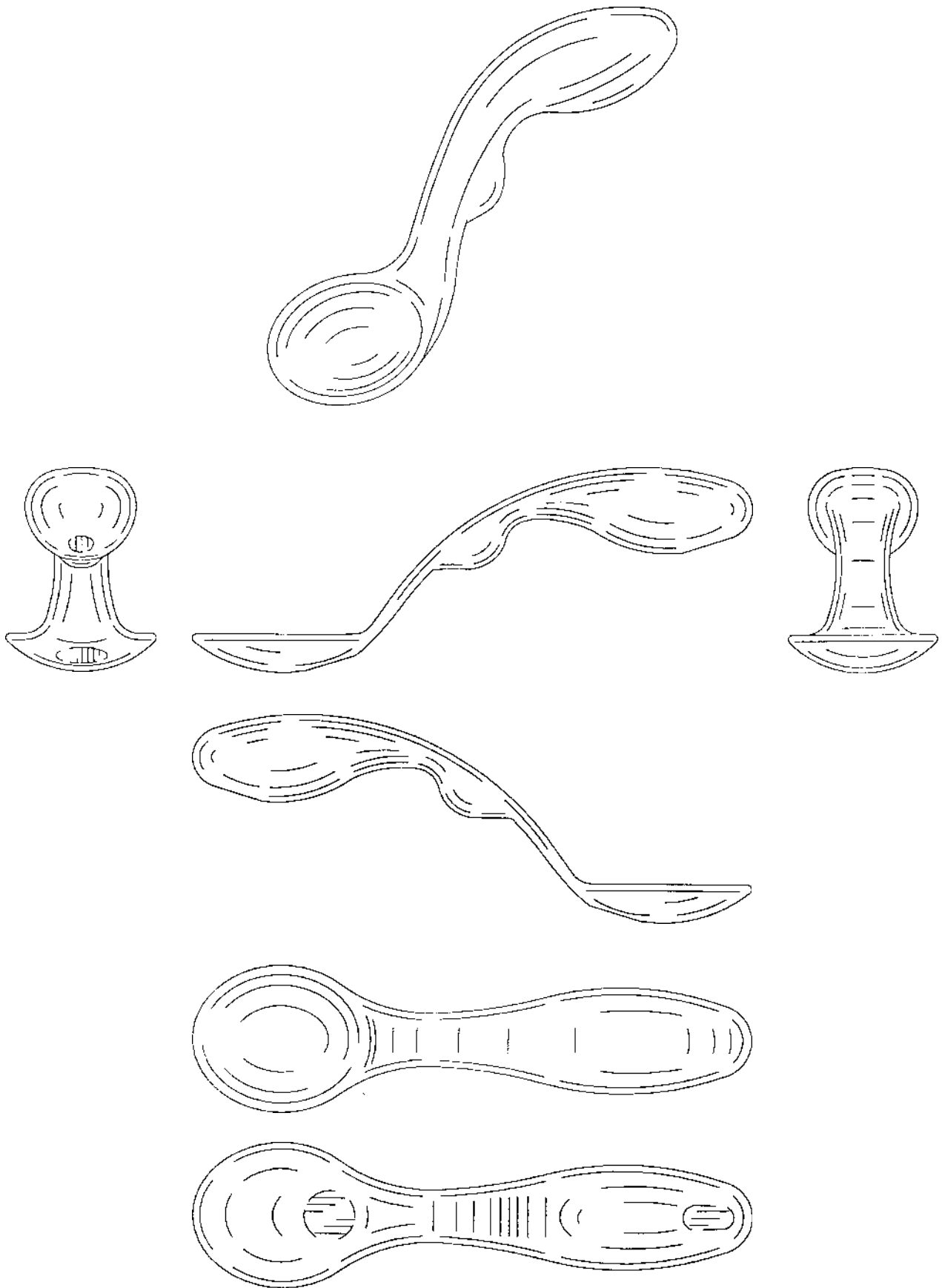

Løbenr. 2

(71)ANSØGER(E):  
 (74)FULDMÆGTIG:  
 (72)FREMBRINGER(E):  
 (30)PRIORITET:  
 (22)ANSØGNINGS DATO:  
 (66)BEMÆRKNINGER

Dart Industries Inc., 14901 S. Orange Blossom Trail Orlando, FL 32837, USA  
 Hofman-Bang & Boutard, Lehmann & Ree A/S, Hans Bekkevolds Allé 7, 2900 Hellerup, Danmark  
 Anita Suk Ping Liu, 618 West Winter Park Street Orlando, Florida 32804, USA  
 1999-05-05 US 29/104,451  
 1999-11-03  
 Ansøger har samme dag indleveret MA 1999 01302

# Prisliste

Pr. 1. juli 1999

Patenter

Supplerende beskyttelsescertifikater

Brugsmodeller

Mønstre (design)

Chips (halvledertopografier)

Vare- og fællesmærker

Skorstensmærker og kontorflag

Kommunevåbener og -segl

Publikationer

Erhvervsservice

Kopiservice

Kurser og foredrag

Prisliste vedr. internationale ansøgninger (PCT) og europæiske patentansøgninger (EPK) samt vedr. ansøgninger om international varemærkeregistriering og EU-varemærkeregistriering kan fås ved henvendelse til direktoratet

## Patenter

	kr.
<b>1. Ansøgningsgebyr</b>	
a. Grundgebyr .....	3000,00
b. Tillægsgebyr for hvert patentkrav ud over 10 .....	300,00
<b>2. Gebyrer for nyhedsundersøgelse af international type (PL §9)</b>	
I Når den svenske patentmyndighed er nyhedsundersøgende:	
a. Grundgebyr .....	7.090,00
b. Tillægsgebyr for hvert krav ud over 10 .....	115,00
c. Ekspeditionsgebyr .....	500,00
II Når Den Europæiske Patentmyndighed er nyhedsundersøgende:	
a. Grundgebyr	
1. For en prioritetsgivende ansøgning .....	7.090,00
2. I alle andre tilfælde .....	11.120,00
b. Ekspeditionsgebyr .....	500,00
<b>3. Gebyr for senere indlevering af dansk oversættelse af international ansøgning.</b> .....	1100,00
<b>4. Genoptagelsesgebyr.</b> .....	700,00
<b>5. Patentmeddelelsesgebyr</b>	
a. Grundgebyr .....	2850,00
b. Tillægsgebyr for hver side ud over 35 sider .....	80,00
c. Tillægsgebyr for hvert patentkrav, for hvilket der ikke er betalt ansøgningsgebyr .....	300,00
<b>6. Gebyr for publicering af oversættelser af europæiske patentskrifter</b>	
a. Grundgebyr .....	2550,00
b. Tillægsgebyr for hver side ud over 35 sider .....	80,00
<b>7. Gebyr for publicering af ændrede danske patentskrifter</b>	
a. Grundgebyr .....	2850,00
b. Tillægsgebyr for hver side ud over 35 sider .....	80,00
<b>8. Gebyr for publicering af ændrede oversættelser af europæiske patentskrifter</b>	
a. Grundgebyr .....	2550,00
b. Tillægsgebyr for hver side ud over 35 sider .....	80,00
<b>9. Genoprettelsesgebyr.</b> .....	3000,00
<b>10. Årsgebyrer</b>	
1. gebyrår .....	500,00
2. gebyrår .....	500,00
3. gebyrår .....	500,00
4. gebyrår .....	1000,00
5. gebyrår .....	1150,00
6. gebyrår .....	1300,00
7. gebyrår .....	1500,00
8. gebyrår .....	1700,00
9. gebyrår .....	1900,00
10. gebyrår .....	2150,00
11. gebyrår .....	2400,00
12. gebyrår .....	2650,00
13. gebyrår .....	2900,00
14. gebyrår .....	3150,00
15. gebyrår .....	3400,00
16. gebyrår .....	3650,00
17. gebyrår .....	3900,00
18. gebyrår .....	4200,00
19. gebyrår .....	4500,00
20. gebyrår .....	4800,00
Årsgebyrer, der betales senere end forfaldsdag, forhøjes med 20%. Gebyret skal være betalt inden 6 måneder efter forfaldsdagen.	
<b>11. Gebyr for fremsættelse af indsigelse.</b> .....	2000,00
<b>12. Gebyr for administrativ omprøvning.</b> .....	7000,00
<b>13. Klagegebyr.</b> .....	8000,00

Ovennævnte priser skal ikke tillægges moms

## Supplerende beskyttelsescertifikater

	kr.
<b>1. Ansøgningsgebyr.</b> .....	3000,00
<b>2. Genoptagelsesgebyr.</b> .....	600,00
<b>3. Genoprettelsesgebyr.</b> .....	3000,00
<b>4. Årsgebyr pr. påbegyndt gebyrår.</b> .....	4800,00
Årsgebyrer, der betales senere end forfaldsdag, forhøjes med 20%. Gebyret skal være betalt inden 6 måneder efter forfaldsdagen.	
<b>5. Gebyr for administrativ omprøvning.</b> .....	1500,00
Der skal betales et gebyr på 7000 kr. for eventuel omprøvning af grundpatentet	
<b>6. Klagegebyr.</b> .....	4000,00

Ovennævnte priser skal ikke tillægges moms

## Brugsmodeller

	kr.
<b>1. Ansøgningsgebyr.</b> .....	2000,00
<b>2. Gebyr for senere indlevering af dansk oversættelse af international ansøgning.</b> .....	1100,00
<b>3. Genoptagelsesgebyr.</b> .....	400,00
<b>4. Fornylsesgebyrer</b>	
For 1. periode .....	2000,00
For 2. periode .....	3000,00
Fornylsesgebyrer, der betales efter udløbet af den pågældende registreringsperiode, forhøjes med 20%.	
<b>5. Gebyr for prøvning før eller efter registrering.</b> .....	4000,00
<b>6. Gebyr for behandling af anmodning om udslettelse.</b> .....	2000,00
<b>7. Gebyr for bekendtgørelse af ændret registrering og publicering af ændret formulering.</b> .....	1100,00
<b>8. Klagegebyr.</b> .....	5000,00

Ovennævnte priser skal ikke tillægges moms

## Chips (halvledertopografier)

	kr.
<b>1. Ansøgningsgebyr.</b> .....	1500,00
<b>2. Gebyr for behandling af anmodning af overførelse af ansøgning om registrering.</b> .....	1000,00
<b>3. Klagegebyr.</b> .....	4000,00

Ovennævnte priser skal ikke tillægges moms

## Mønstre (design)

1. **Ansøgningsgebyr** ..... kr. 1300,00

### Tillægsgebyrer:

- a. Ved samregistrering for hvert mønster ud over det første ..... 800,00  
 b. For bekendtgørelse af hver afbildning ud over den første ..... 400,00

2. **Genoptagelsesgebyr** ..... 200,00

3. **Fornyelsesgebyr** ..... 2200,00

### Tillægsgebyr ved fornyelse:

Ved samregistrering for hvert mønster ud over det første ..... 1100,00

Fornyelsesgebyrer inkl. tillægsgebyr, der betales efter udløbet af den pågældende registreringsperiode, forhøjes med 20%.

4. **Klagegebyr** ..... 4000,00

Ovennævnte priser skal ikke tillægges moms

## Vare- og fællesmærker

1. **Ansøgningsgebyr** ..... kr.

- a. Grundgebyr ..... 2350,00  
 b. Tillægsgebyr for hver klasse ud over 3 ..... 600,00  
 Der er i alt 42 klasser

2. **Gebyr for videreførelse af Madrid-Protokol-registrering som dansk vare- eller fællesmærke-ansøgning** ..... 1500,00

3. **Fornyelsesgebyr**  
 a. Grundgebyr ..... 2800,00  
 b. Tillægsgebyr for hver klasse ud over 3 ..... 600,00

Fornyelsesgebyrer inkl. tillægsgebyr, der betales efter udløbet af den pågældende registreringsperiode, forhøjes med 20%.

4. **Gebyr for anmodning om deling af en ansøgning eller en registrering**  
 for hver udskilt ansøgning eller registrering ..... 2000,00

5. **Gebyr for fremsættelse af indsigelse** ..... 2500,00

6. **Gebyr for administrativ ophævelse** ..... 2500,00

7. **Klagegebyr** ..... 4000,00

8. **Gebyr for underretning til indehaver af varemærkerettighed**  
 Årligt gebyr ..... 1400,00

Ovennævnte priser skal ikke tillægges moms

## Skorstensmærker og kontorflag

1. **Ansøgningsgebyr** ..... kr. 2000,00

Ovennævnte pris skal ikke tillægges moms

## Kommunevåbener og -segl

1. **Ansøgningsgebyr** ..... kr. 2000,00

Ovennævnte pris skal ikke tillægges moms

## Publikationer

1. **Årsabonnement** ..... kr.

- a. Dansk Patenttidende ..... 1000,00  
 b. Patentskrifter  
 – på papir ..... 8000,00  
 – på CD-ROM (ESPACE-DK) ..... 5000,00  
 c. Dansk Patentregister ..... 400,00  
 d. Sammendrag af almindeligt tilgængelige danske patentansøgninger  
 – Alle sektioner ..... 8000,00  
 – sektion A ..... 1600,00  
 – sektion B ..... 1600,00  
 – sektion C07 + C12 ..... 1600,00  
 – sektion C, resten ..... 900,00  
 – sektion D ..... 500,00  
 – sektion E ..... 900,00  
 – sektion F ..... 900,00  
 – sektion G ..... 900,00  
 – sektion H ..... 900,00  
 e. Oversættelser af EP-skrifter ..... 8000,00  
 f. Dansk Brugsmodeltidende ..... 600,00  
 g. Brugsmodelskrifter ..... 8000,00  
 h. Dansk Varemærketidende ..... 1000,00  
 i. Dansk Varemærkerregister ..... 200,00  
 j. Varemærke-særtidende med §13-afslag ..... 100,00  
 k. Varemærkeindsigelsestidende ..... 200,00  
 l. Nye danske varemærkeansøgninger, ugeliste ..... 450,00  
 m. Dansk Mønstertidende ..... 600,00  
 n. Dansk Mønsterregister ..... 200,00  
 o. Patenthåndbog, ved tegning af abonnement ..... 500,00  
 – løslade hertil, pr. side ..... 10,00  
 p. Brugsmodelhåndbog, ved tegning af abonnement ..... 500,00  
 – løslade hertil, pr. side ..... 10,00  
 q. Ankenævnskendelser  
 – alle kendelser ..... 4200,00  
 – kendelser/patent- og brugsmodelområdet ..... 2000,00  
 – kendelser/vare- og fællesmærkeområdet ..... 2000,00  
 – kendelser/mønster og chipsområdet ..... 400,00

Abonnementer tillægges porto

### 2. Løssalg

- a. Dansk Patenttidende ..... 40,00  
 b. Dansk Patentregister ..... 400,00  
 c. Sammendrag af alm. tilgængelige patentansøgninger ..... 30,00  
 d. Dansk Varemærketidende ..... 40,00  
 e. Dansk Varemærkerregister ..... 200,00  
 f. Varemærke-særtidende med §13-afslag ..... 100,00  
 g. Varemærkeindsigelsestidende ..... 200,00  
 h. Varemærkeindsigelsestidende, udk. 1995 ..... 300,00  
 i. Dansk Mønstertidende ..... 40,00  
 j. Dansk Mønsterregister ..... 200,00  
 k. Dansk Brugsmodeltidende ..... 40,00  
 l. Sammendrag af alm. tilgængelige brugsmodelansøgninger ..... 30,00  
 m. Fremlæggelses- og patentskrifter på CD-ROM (ESPACE-DK)  
 – 1993-1998, pr. årgang ..... 5000,00  
 – 1990-1992, pr. årgang ..... 2000,00

Ovennævnte priser skal ikke tillægges moms

Fremlæggelses-, patent- og brugsmodelskrifter samt oversættelser af EP-skrifter leveres til gældende kopipris

3. **Love og bekendtgørelser**  
 vedr. industriel ejendomsret ..... 12,00-33,00

### 4. Andre publikationer

- a. Varemærkeklassifikation  
 – alfabetisk liste ..... 500,00  
 – klassesdelt liste ..... 400,00  
 b. Mønsterklassifikation  
 – ændringer og tilføjelser hertil ..... 15,00

5. **"Fra væsen til virksomhed", Danske patenter gennem 100 år** (fås på dansk og engelsk), inkl. moms ..... 195,00

Ovennævnte priser tillægges moms, hvis andet ikke er angivet

## Erhvervsservice

1. **Timepris\*** ..... kr. 750,00
2. **Løbende overvågninger**
- a. Konkurrentovervågning  
Første søgning inkl. oprettelse af søgeprofil og levering af op til 40 nyeste referencer ..... 2000,00  
Overvågningskørsel pr. gang efter tilbud
- b. Overvågning af ansøgninger  
Overvågning af dansk patent-, brugsmode-, mønster- eller varemærkeansøgning sammensættes af:  
Pris pr. år ..... 350,00  
Pris pr. meddelelse ..... 350,00
- c. Øvrige overvågninger beregnes efter timepris  
Hertil skal lægges evt. online-udgifter
3. **Navneundersøgelser\***
- a. International undersøgelse af patentrettigheder i 1-2 navne inkl. op til 40 referencer ..... 2000,00  
Yderligere referencer, pr. reference ..... 16,00  
Yderligere navne, pr. navn ..... 700,00
- b. Undersøgelse af patent- og brugsmode-, mønsterrettigheder med gyldighed for Danmark i 1-2 navne ..... 1500,00  
Yderligere navne, pr. navn ..... 350,00
- c. Øvrige navneundersøgelser beregnes efter timepris  
Hertil skal lægges evt. online-udgifter
4. **Patentfamilieundersøgelser og statusundersøgelser\***
- a. Patentfamilieundersøgelse ..... 800,00
- b. Patentfamilieundersøgelse, inkl. status ..... 1600,00
- c. Tillæg for statusoplysninger, der knytter sig til tidligere udførte patentfamilieundersøgelser ..... 1600,00
- d. Statusundersøgelse af udenlandske rettigheder  
Første nummer ..... 700,00  
Pr. følgende nummer ..... 350,00
- e. Statusundersøgelse af danske rettigheder, pr. nummer ..... 350,00
- f. Øvrige undersøgelser beregnes efter timepris  
Hertil skal lægges evt. online-udgifter
5. **Kollisionsundersøgelser af varemærker, inkl. 3 klasser\*** ..... 2100,00  
Yderligere klasser, pr. 10 klasser ..... 500,00
6. **Skanning af varemærker\***
- a. Første klasse ..... 500,00
- b. Yderligere klasser, pr. klasse ..... 200,00
- c. Skanning af alle 42 klasser ..... 3000,00
7. **LOGO-skanning\***, inkl. op til 25 referencer ..... 1800,00  
Yderligere referencer, pr. 25 referencer ..... 500,00
8. **Varemærkedatabase\***
- a. Første klasse ..... 3000,00
- b. Yderligere klasser - op til 4, pr. klasse ..... 1500,00
9. **Skanning af varemærker ansøgt eller registreret i udlandet\***
- a. Første klasse for 1-2 lande ..... 1000,00
- b. Følgende lande, pr. land ..... 500,00
- c. Følgende klasser, pr. klasse ..... 200,00
10. **Pris for levering pr. telefax** ..... 75,00

Hastelevering kan aftales mod pristillæg.

Ovennævnte priser tillægges moms

## Kopiservice

1. **Fotokopier af patent- og brugsmodepublikationer** ..... kr. 30,00  
a. Ekspedition ..... 30,00  
b. Kopipris, pr. side ..... 3,25  
Dog minimum 30 kr. pr. publikation (svarende til 9 sider)
2. **Fotokopier, taget på læsesalen**  
ved kontant betaling, pr. side, inkl. moms ..... 3,00
3. **Udenlandske patentpublikationer, der ikke findes i egne samlinger**
- I ved hjemtagning fra udlandet:  
a. Pris for hjemtagning ..... 100,00  
b. Pris pr. publikation ..... 100,00  
Hjemtagning af sagsakter fra USA og patentpublikationer og sagsakter fra Sydafrika: Pris efter aftale.
- II ved levering af tilsvarende publikation fra egne samlinger:  
a. Identifikation ..... 100,00  
b. Kopipris (3,25 kr. pr. side)
4. **Engelsksprogede sammendrag, der ikke findes i egne samlinger**, pr. sammendrag ..... 50,00
5. **Tidsskriftsartikler o.l., der ikke findes i egne samlinger**
- a. Pris for hjemtagning ..... 100,00  
b. Pris pr. artikel ..... 100,00
6. **Aktindsigt i europæiske patenter og patentansøgninger**
- a. Ekspedition (inkl. EPO-gebyr) ..... 315,00  
b. Kopier  
- ved tilsendelse, pr. side ..... 3,25  
- ved afhentning, pr. side ..... 2,50  
- ved afhentning og kontant betaling, pr. side inkl. moms ..... 3,00
7. **Databaseudskrift vedr. en varemærkeretlighed** ..... 50,00

Ovennævnte priser tillægges moms, hvis andet ikke er angivet

8. **Bekræftet kopi af en patent-, brugsmode-, mønster- eller varemærkeansøgning** ..... 300,00  
Hertil skal lægges kopiprisen
9. **Bekræftet udskrift af patent-, certifikat-, brugsmode-, topografi-, mønster- eller varemærkesagsregistret** ..... 300,00
10. **Bekræftet udskrift af registret over kommunevåbener og -segl eller registret over skorstensmærker og kontorflag ...** 200,00
11. **Udskrift af patent-, certifikat-, brugsmode-, topografi-, mønster- eller varemærkesagsregistret, registret over kommunevåbener og -segl eller registret over skorstensmærker og kontorflag** ..... 50,00

Ovennævnte priser skal ikke tillægges moms

12. **Priser for levering**
- a. Levering pr. telefax ..... 75,00
- b. Ekspreslevering pr. telefax ..... 275,00
- c. Ekspreslevering pr. post ..... 200,00  
Hertil lægges porto

Ovennævnte priser tillægges moms

## Kurser og foredrag

1. **Kurser** ..... kr.
- Priser på åbne og virksomhedsinterne kurser fås ved direkte henvendelse til KursusCentret
2. **Foredrag**
- Første time ..... 2000,00  
Følgende timer, pr. time ..... 1500,00

Særpriser afhængig af deltagerantal og forberedelsestid

Ovennævnte priser skal ikke tillægges moms

**Patent- og  
Varemærkestyrelsen**

Erhvervsministeriet

Helgeshøj Allé 81  
2630 Taastrup

Tlf. 4350 8000

Fax 4350 8001

E-post pvs@dkpto.dk

www.dkpto.dk

Pr. 1. januar 2000

Patenter

Supplerende beskyttelsescertifikater

Brugsmodeller

Mønstre (design)

Chips (halvledertopografier)

Vare- og fællesmærker

Skorstensmærker og kontorflag

Kommunevåbener og -segl

Publikationer\*

Erhvervsservice\*

Kopiservice\*

Kurser og foredrag

\* Priser vedrørende publikationer, erhvervsservice og kopiservice skal betragtes som vejledende, idet de endnu ikke er endeligt fastlagt.

Prisliste vedrørende internationale ansøgninger (PCT) og europæiske patentansøgninger (EPK) samt vedrørende ansøgninger om international varemærkeregistrering og EU-varemærkeregistrering kan fås ved henvendelse til Patent- og Varemærkestyrelsen.

E  
T  
S  
I  
L  
S  
R  
I  
P

## Patenter

	kr.
<b>1. Ansøgningsgebyr</b>	
a. Grundgebyr .....	3000,00
b. Tillægsgebyr for hvert patentkrav ud over 10 .....	300,00
<b>2. Gebyrer for nyhedsundersøgelse af international type (PL §9)</b>	
I Når den svenske patentmyndighed er nyhedsundersøgende:	
a. Grundgebyr .....	7090,00
b. Tillægsgebyr for hvert krav ud over 10 .....	115,00
c. Ekspeditionsgebyr .....	500,00
II Når Den Europæiske Patentmyndighed er nyhedsundersøgende:	
a. Grundgebyr	
1. For en prioritetsgivende ansøgning .....	7090,00
2. I alle andre tilfælde .....	11120,00
b. Ekspeditionsgebyr .....	500,00
<b>3. Gebyr for senere indlevering af dansk oversættelse af international ansøgning</b> .....	1100,00
<b>4. Genoptagelsesgebyr</b> .....	700,00
<b>5. Patentmeddelelsesgebyr</b>	
a. Grundgebyr .....	2850,00
b. Tillægsgebyr for hver side ud over 35 sider .....	80,00
c. Tillægsgebyr for hvert patentkrav, for hvilket der ikke er betalt ansøgningsgebyr .....	300,00
<b>6. Gebyr for publicering af oversættelser af europæiske patentskrifter</b>	
a. Grundgebyr .....	2250,00
b. Tillægsgebyr for hver side ud over 35 sider .....	80,00
<b>7. Gebyr for publicering af ændrede danske patentskrifter</b>	
a. Grundgebyr .....	2850,00
b. Tillægsgebyr for hver side ud over 35 sider .....	80,00
<b>8. Gebyr for publicering af ændrede oversættelser af europæiske patentskrifter</b>	
a. Grundgebyr .....	2250,00
b. Tillægsgebyr for hver side ud over 35 sider .....	80,00
<b>9. Genoprettelsesgebyr</b> .....	3000,00
<b>10. Årsgebyrer</b>	
1. gebyrår .....	500,00
2. gebyrår .....	500,00
3. gebyrår .....	500,00
4. gebyrår .....	1100,00
5. gebyrår .....	1250,00
6. gebyrår .....	1400,00
7. gebyrår .....	1600,00
8. gebyrår .....	1800,00
9. gebyrår .....	2050,00
10. gebyrår .....	2300,00
11. gebyrår .....	2550,00
12. gebyrår .....	2800,00
13. gebyrår .....	3050,00
14. gebyrår .....	3300,00
15. gebyrår .....	3600,00
16. gebyrår .....	3900,00
17. gebyrår .....	4200,00
18. gebyrår .....	4500,00
19. gebyrår .....	4800,00
20. gebyrår .....	5100,00
Årsgebyrer, der betales senere end forfaldsdag, forhøjes med 20%. Gebyret skal være betalt inden 6 måneder efter forfaldsdagen.	
<b>11. Gebyr for fremsættelse af indsigelse</b> .....	2000,00
<b>12. Gebyr for administrativ omprøvning</b> .....	7000,00
<b>13. Klagegebyr</b> .....	8000,00

Ovennævnte priser skal ikke tillægges moms

## Supplerende beskyttelsescertifikater

	kr.
<b>1. Ansøgningsgebyr</b> .....	3000,00
<b>2. Genoptagelsesgebyr</b> .....	600,00
<b>3. Genoprettelsesgebyr</b> .....	3000,00
<b>4. Årsgebyr pr. påbegyndt gebyrår</b> .....	5100,00
Årsgebyrer, der betales senere end forfaldsdag, forhøjes med 20%. Gebyret skal være betalt inden 6 måneder efter forfaldsdagen.	
<b>5. Gebyr for administrativ omprøvning</b> .....	1500,00
Der skal betales et gebyr på 7000 kr. for eventuel omprøvning af grundpatentet	
<b>6. Klagegebyr</b> .....	4000,00

Ovennævnte priser skal ikke tillægges moms

## Brugsmodeller

	kr.
<b>1. Ansøgningsgebyr</b> .....	2000,00
<b>2. Gebyr for senere indlevering af dansk oversættelse af international ansøgning</b> .....	1100,00
<b>3. Genoptagelsesgebyr</b> .....	400,00
<b>4. Fornyelsesgebyrer</b>	
For 1. periode .....	2000,00
For 2. periode .....	3000,00
Fornyelsesgebyrer, der betales efter udløbet af den pågældende registreringsperiode, forhøjes med 20%.	
<b>5. Gebyr for prøvning før eller efter registrering</b> .....	4000,00
<b>6. Gebyr for behandling af anmodning om udslettelse</b> .....	2000,00
<b>7. Gebyr for bekendtgørelse af ændret registrering og publicering af ændret formulering</b> .....	1100,00
<b>8. Klagegebyr</b> .....	5000,00

Ovennævnte priser skal ikke tillægges moms

## Chips (halvledertopografier)

	kr.
<b>1. Ansøgningsgebyr</b> .....	1500,00
<b>2. Gebyr for behandling af anmodning af overførelse af ansøgning om registrering</b> .....	1000,00
<b>3. Klagegebyr</b> .....	4000,00

Ovennævnte priser skal ikke tillægges moms

## Mønstre (design)

1. **Ansøgningsgebyr** ..... kr. 1300,00

### Tillægsgebyrer:

a. Ved samregistrering for hvert mønster ud over det første ..... 800,00  
 b. For bekendtgørelse af hver afbildning ud over den første ..... 400,00

2. **Genoptagelsesgebyr** ..... 200,00

3. **Fornyelsesgebyr** ..... 2200,00

### Tillægsgebyr ved fornyelse:

Ved samregistrering for hvert mønster ud over det første ..... 1100,00

Fornyelsesgebyrer inkl. tillægsgebyr, der betales efter udløbet af den pågældende registreringsperiode, forhøjes med 20%.

4. **Klagegebyr** ..... 4000,00

Ovennævnte priser skal ikke tillægges moms

## Vare- og fællesmærker

1. **Ansøgningsgebyr** ..... kr.

a. Grundgebyr ..... 2350,00  
 b. Tillægsgebyr for hver klasse ud over 3 ..... 600,00  
 Der er i alt 42 klasser

2. **Gebyr for videreførelse af Madrid-Protokol-registrering som dansk vare- eller fællesmærke-ansøgning** ..... 1500,00

3. **Fornyelsesgebyr**  
 a. Grundgebyr ..... 2800,00  
 b. Tillægsgebyr for hver klasse ud over 3 ..... 600,00

Fornyelsesgebyrer inkl. tillægsgebyr, der betales efter udløbet af den pågældende registreringsperiode, forhøjes med 20%.

4. **Gebyr for anmodning om deling af en ansøgning eller en registrering** for hver udskilt ansøgning eller registrering ..... 2000,00

5. **Gebyr for fremsættelse af indsigelse** ..... 2500,00

6. **Gebyr for administrativ ophævelse** ..... 2500,00

7. **Klagegebyr** ..... 4000,00

8. **Gebyr for underretning til indehaver af varemærkerettighed**  
 Årligt gebyr ..... 1400,00

Ovennævnte priser skal ikke tillægges moms

## Skorstensmærker og kontorflag

1. **Ansøgningsgebyr** ..... kr. 2000,00

Ovennævnte pris skal ikke tillægges moms

## Kommunevåbener og -segl

1. **Ansøgningsgebyr** ..... kr. 2000,00

Ovennævnte pris skal ikke tillægges moms

## Publikationer

1. **Årsabonnement** ..... kr.

a. Dansk Patenttidende ..... 1000,00  
 b. Patentskrifter  
 - på papir ..... 8000,00  
 - på CD-ROM (ESPACE-DK) ..... 5000,00  
 c. Dansk Patentregister ..... 400,00  
 d. Sammendrag af almindeligt tilgængelige danske patentansøgninger  
 - Alle sektioner ..... 8000,00  
 - sektion A ..... 1600,00  
 - sektion B ..... 1600,00  
 - sektion C07 + C12 ..... 1600,00  
 - sektion C, resten ..... 900,00  
 - sektion D ..... 500,00  
 - sektion E ..... 900,00  
 - sektion F ..... 900,00  
 - sektion G ..... 900,00  
 - sektion H ..... 900,00  
 e. Oversættelser af EP-skrifter ..... 8000,00  
 f. Dansk Brugsmodeltidende ..... 600,00  
 g. Brugsmodelskrifter ..... 8000,00  
 h. Dansk Varemærketidende ..... 1000,00  
 i. Dansk Varemærkerregister ..... 200,00  
 j. Varemærke-særtidende med §13-afslag ..... 100,00  
 k. Varemærkeindsigelsestidende ..... 200,00  
 l. Nye danske varemærkeansøgninger, ugeliste ..... 450,00  
 m. Dansk Mønstertidende ..... 600,00  
 n. Dansk Mønsterregister ..... 200,00  
 o. Patenthåndbog, ved tegning af abonnement ..... 500,00  
 - løbblade hertil, pr. side ..... 10,00  
 p. Brugsmodelhåndbog, ved tegning af abonnement ..... 500,00  
 - løbblade hertil, pr. side ..... 10,00  
 q. Ankenævnskendelser  
 - alle kendelser ..... 4200,00  
 - kendelser/patent- og brugsmodelområdet ..... 2000,00  
 - kendelser/vare- og fællesmærkeområdet ..... 2000,00  
 - kendelser/mønster- og chipsområdet ..... 400,00

Abonnementer tillægges porto

### 2. Løssalg

a. Dansk Patenttidende ..... 40,00  
 b. Dansk Patentregister ..... 400,00  
 c. Sammendrag af alm. tilgængelige patentansøgninger ..... 30,00  
 d. Dansk Varemærketidende ..... 40,00  
 e. Dansk Varemærkerregister ..... 200,00  
 f. Varemærke-særtidende med §13-afslag ..... 100,00  
 g. Varemærkeindsigelsestidende ..... 200,00  
 h. Varemærkeindsigelsestidende, udk. 1995 ..... 300,00  
 i. Dansk Mønstertidende ..... 40,00  
 j. Dansk Mønsterregister ..... 200,00  
 k. Dansk Brugsmodeltidende ..... 40,00  
 l. Sammendrag af alm. tilgængelige brugsmodelansøgninger ..... 30,00  
 m. Fremlæggelses- og patentskrifter på CD-ROM (ESPACE-DK)  
 - 1993-1999, pr. årgang ..... 5000,00  
 - 1990-1992, pr. årgang ..... 2000,00

Ovennævnte priser skal ikke tillægges moms

Fremlæggelses-, patent- og brugsmodelskrifter samt oversættelser af EP-skrifter leveres til gældende kopipris

3. **Love og bekendtgørelser** vedr. industriel ejendomsret ..... 12,00-33,00

### 4. Andre publikationer

a. Varemærkeklassifikation  
 - alfabetisk liste ..... 500,00  
 - klassedelt liste ..... 400,00  
 b. Mønsterklassifikation ..... 35,00  
 - ændringer og tilføjelser hertil ..... 15,00

5. **"Fra væsen til virksomhed", Danske patenter gennem 100 år** (fås på dansk og engelsk), inkl. moms ..... 195,00

Ovennævnte priser tillægges moms, hvis andet ikke er angivet

## Erhvervsservice

<b>1. Timepris*</b> .....	kr. 750,00
<b>2. Løbende overvågninger</b>	
a. Konkurrentovervågning	
Første søgning inkl. oprettelse af søgeprofil og levering af op til 40 nyeste referencer .....	2000,00
Overvågningskørsel pr. gang efter tilbud	
b. Overvågning af ansøgninger	
Overvågning af dansk patent-, brugsmode-, mønster- eller varemærkeansøgning sammensættes af:	
Pris pr. år .....	350,00
Pris pr. meddelelse .....	350,00
c. Øvrige overvågninger beregnes efter timepris	
Hertil skal lægges evt. online-udgifter	
<b>3. Navneundersøgelser*</b>	
a. International undersøgelse af patentrettigheder i 1-2 navne inkl. op til 40 referencer .....	2000,00
Yderligere referencer, pr. reference .....	16,00
Yderligere navne, pr. navn .....	700,00
b. Undersøgelse af patent- og brugsmodele rettigheder med gyldighed for Danmark i 1-2 navne .....	1500,00
Yderligere navne, pr. navn .....	350,00
c. Øvrige navneundersøgelser beregnes efter timepris	
Hertil skal lægges evt. online-udgifter	
<b>4. Patentfamilieundersøgelser og statusundersøgelser*</b>	
a. Patentfamilieundersøgelse .....	800,00
b. Patentfamilieundersøgelse, inkl. status .....	1600,00
c. Tillæg for statusoplysninger, der knytter sig til tidligere udførte patentfamilieundersøgelser .....	1600,00
d. Statusundersøgelse af udenlandske rettigheder	
Første nummer .....	700,00
Pr. følgende nummer .....	350,00
e. Statusundersøgelse af danske rettigheder, pr. nummer .....	350,00
f. Øvrige undersøgelser beregnes efter timepris	
Hertil skal lægges evt. online-udgifter	
<b>5. Kollisionsundersøgelser af varemærker, inkl. 3 klasser*</b> .....	
Yderligere klasser, pr. 10 klasser .....	500,00
<b>6. Skanning af varemærker*</b>	
a. Første klasse .....	500,00
b. Yderligere klasser, pr. klasse .....	200,00
c. Skanning af alle 42 klasser .....	3000,00
<b>7. LOGO-skanning*</b> , inkl. op til 25 referencer .....	
Yderligere referencer, pr. 25 referencer .....	500,00
<b>8. Varemærkedatabase*</b>	
a. Første klasse .....	3000,00
b. Yderligere klasser - op til 4, pr. klasse .....	1500,00
<b>9. Skanning af varemærker ansøgt eller registreret i udlandet*</b>	
a. Første klasse for 1-2 lande .....	1000,00
b. Følgende lande, pr. land .....	500,00
c. Følgende klasser, pr. klasse .....	200,00
<b>10. Pris for levering pr. telefax</b> .....	
	75,00

\* Hastelevering kan aftales mod pristillæg.

Ovennævnte priser tillægges moms

## Kopiservice

<b>1. Fotokopier af patent- og brugsmodepublikationer</b>	kr.
a. Ekspedition .....	30,00
b. Kopipris, pr. side .....	3,25
Dog minimum 30 kr. pr. publikation (svarende til 9 sider)	
<b>2. Fotokopier, taget på læsesalen</b>	
ved kontant betaling, pr. side, inkl. moms .....	3,00
<b>3. Udenlandske patentpublikationer, der ikke findes i egne samlinger</b>	
I ved hjemtagning fra udlandet:	
a. Pris for hjemtagning .....	100,00
b. Pris pr. publikation .....	100,00
Hjemtagning af sagsakter fra USA og patentpublikationer og sagsakter fra Sydafrika: Pris efter aftale.	
II ved levering af tilsvarende publikation fra egne samlinger:	
a. Identifikation .....	100,00
b. Kopipris (3,25 kr. pr. side)	
<b>4. Engelsksprogede sammendrag, der ikke findes i egne samlinger, pr. sammendrag</b> .....	
	50,00
<b>5. Tidsskriftsartikler o.l., der ikke findes i egne samlinger</b>	
a. Pris for hjemtagning .....	100,00
b. Pris pr. artikel .....	100,00
<b>6. Aktindsigt i europæiske patenter og patentansøgninger</b>	
a. Ekspedition (inkl. EPO-gebyr) .....	315,00
b. Kopier	
- ved tilsendelse, pr. side .....	3,25
- ved afhentning, pr. side .....	2,50
- ved afhentning og kontant betaling, pr. side inkl. moms .....	3,00
<b>7. Databaseudskrift vedr. en varemærkeretlighed</b> .....	
	50,00
Ovennævnte priser tillægges moms, hvis andet ikke er angivet	
<b>8. Bekræftet kopi af en patent-, brugsmode-, mønster- eller varemærkeansøgning</b> .....	
	300,00
Hertil skal lægges kopiprisen	
<b>9. Bekræftet udskrift af patent-, certifikat-, brugsmode-, topografi-, mønster- eller varemærkesagsregistret</b> .....	
	300,00
<b>10. Bekræftet udskrift af registret over kommunevåbener og -segl eller registret over skorstensmærker og kontorflag</b> ..	
	200,00
<b>11. Udskrift af patent-, certifikat-, brugsmode-, topografi-, mønster- eller varemærkesagsregistret, registret over kommunevåbener og -segl eller registret over skorstensmærker og kontorflag</b> .....	
	50,00
Ovennævnte priser skal ikke tillægges moms	
<b>12. Priser for levering</b>	
a. Levering pr. telefax .....	75,00
b. Ekspreslevering pr. telefax .....	275,00
c. Ekspreslevering pr. post .....	200,00
Hertil lægges porto	
Ovennævnte priser tillægges moms	

## Kurser og foredrag

<b>1. Kurser</b>	kr.
Priser på åbne og virksomhedsinterne kurser fås ved direkte henvendelse til KursusCentret	
<b>2. Foredrag*</b>	
Første time .....	2000,00
Følgende timer, pr. time .....	1500,00

\* Særpriser afhængig af deltagerantal og forberedelsestid

Ovennævnte priser skal ikke tillægges moms

# INID-koder

## Internationally agreed Numbers for the Identification of Data (INID)

- (11) Serial number of the registration
- (15) Date of the registration
- (17) Expected duration of the registration/renewal
- (18) Expected expiration date of the registration/renewal
- (21) Serial number of the application
- (22) Date of filing of the application
- (23) Exhibition priority data
- (24) Date from which the industrial design right has effect
- (29) Indication of the form in which the industrial design is filed
- (30) Data relating to priority under the Paris Convention
- (43) Date of publication of the industrial design before examination
- (44) Date of publication of the industrial design after examination
- (45) Date of publication of the registered industrial design
- (46) Date of expiration of deferment
- (51) Class and subclass of the Locarno Classification
- (54) Designation of article(s) or product(s) covered by the industrial design or title of the industrial design
- (55) Reproduction of the industrial design (e.g., drawing, photograph) and explanations relating to the reproduction
- (57) Description of characteristic features of the industrial design including indication of colors
- (58) Date of recording of any kind of amendment in the Register
- (62) Serial number(s) and, if available, filing date(s) of application(s), registration(s) or document(s) related by division
- (66) Serial number(s) of application(s) concerning design(s) which is(are) variant(s) of the present one
- (71) Name(s) and address(es) of the applicant
- (72) Name(s) of the creator(s)
- (73) Name(s) and address(es) of the owner(s)
- (74) Name(s) and address(es) of the representative(s)

## Domestic Codes for the Identification of Data

- (DL) Data concerning license
- (DP) Data concerning pawning

## Internationalt vedtagne Numre til Identifikation af Data (INID)

- Registreringsnummer
- Registreringsdato
- Forventet registreringsperiode/fornyelsesperiode
- Forventet udløbsdato for registrering/fornyelse
- Ansøgningsnummer
- Ansøgningsdato
- Udstillingsprioritetsoplysninger
- Indleveringsdato
- Model indleveret
- Konventionsprioritetsoplysninger
- Dato for offentlig tilgængelighed
- Bekendtgørelsesdato for ansøgningen
- Bekendtgørelsesdato for registreringen
- Udsættelsesdato
- Klasser
- Vareangivelse
- Mønstret
- Beskrivelse herunder farver
- Dato for tilførsel/udslettelse
- Nummer på hovedansøgning eller udskilt ansøgning
- Beslægtede ansøgninger
- Ansøgningsnavn og -adresse
- Frembringers navn og -adresse
- Indehavernavn og -adresse
- Fuldmægtignavn og -adresse

## Interne koder til identifikation af data

- Licensoplysninger
- Pantoplysninger



**Patent- og  
Varemærkestyrelsen**

Erhvervsministeriet

Helgeshøj Allé

81

DK-2630 Taastrup

Tlf. +45 43 50

80 00

Fax +45 43 50 80

01

Giro 8 989 923

E-mail

[pvs@dkpto.dk](mailto:pvs@dkpto.dk)

[www.dkpto.dk](http://www.dkpto.dk)