



Patent- og
Varemærkestyrelsen
Erhvervsministeriet

Dansk Mønster Tidende

Indholdsfortegnelse

Bekendtgørelse af mønsteransøgninger	1271
Offentligt tilgængelige mønsteransøgninger	1318
Registrerede mønstre	1319
Henlagte, afslåede eller tilbagetagne mønsteransøgninger	1320
Fornyelse af mønsterregistreringer	1321
Prisliste	1322

Abonnementsprisen for årgangen er 1000,- kr. Abonnement tegnes i Patent- og Varemærkestyrelsen, Helgeshøj Allé 81, 2630 Tåstrup, tlf. 43 50 85 40 eller 43 50 85 35, Gironr. 4 02 05 53, hvor enkelte numre sælges for en pris af 40 kr.

Ansvarlig for redaktion: Niels Ravn
Trykt hos Patent- og Varemærkestyrelsen

ISSN 0903-8825

Bekendtgørelse af Mønsteransøgninger

Indsigelser mod registreringen skal fremsættes skriftligt i 2 eksemplarer til registreringsmyndigheden inden 2 måneder fra bekendtgørelsesdagen, jfr. lov om mønstre nr 218 af 27. maj 1970, § 18, stk. 2.
Er det bekendtgjort, at model af mønstret er indleveret, kan dette ses i direktoratet.
Hvis afbildningen er udført i farver, er dette angivet.
Er mønstret forbillede for et ornament, er dette angivet.

(21) MA 1997 00988

(54) En palle

(51)-CI.09 08

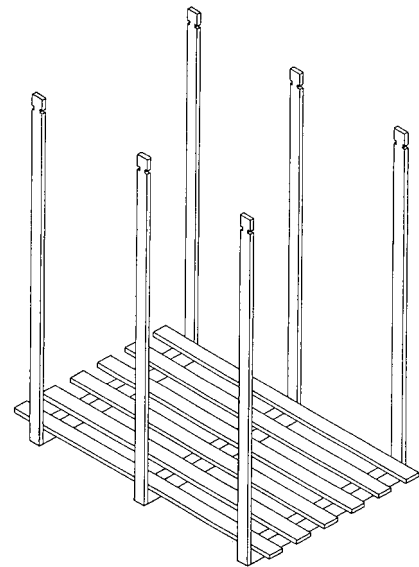
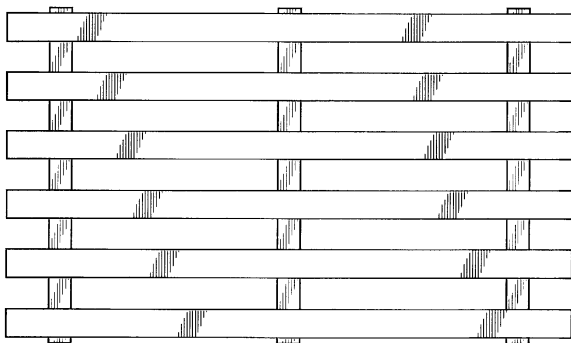
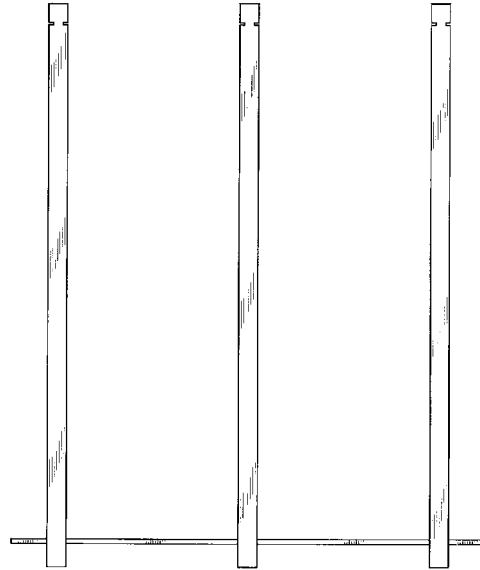
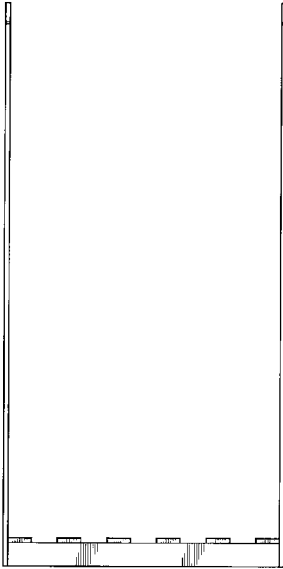

(71)ANSØGER(E):
(74)FULDMÆGTIG:
(72)FREMBRINGER(E):
(22)ANSØGNINGSDATO:

Claus Thomsen, Højvang 4, 5560 Årup, Danmark
Hofman-Bang & Boutard, Lehmann & Ree A/S, Hans Bekkevolds Allé 7, 2900 Hellerup, Danmark
Claus Thomsen, Højvang 4, 5560 Årup, Danmark
1997-09-26

(21) MA 1998 01199

(54) En pegeindretning til en computer

(51)-Cl.14 02

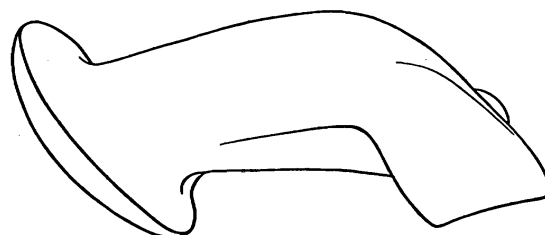
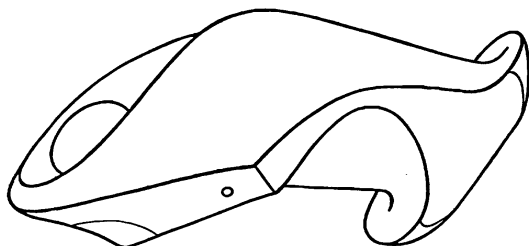
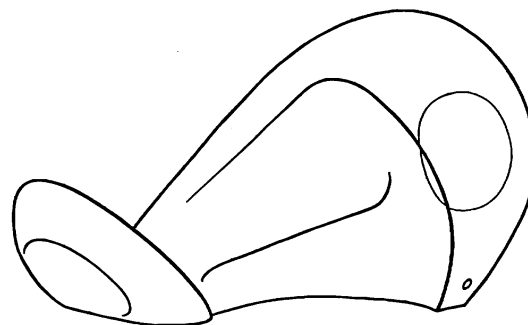
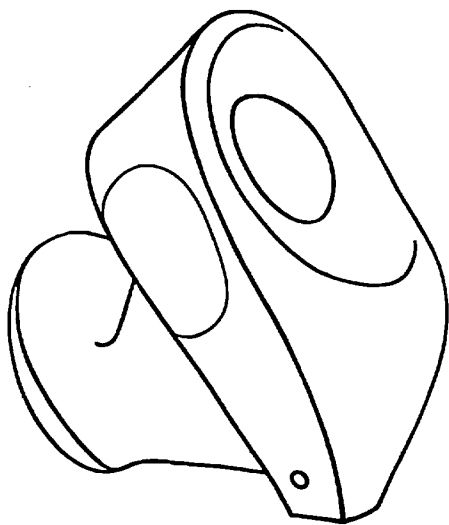
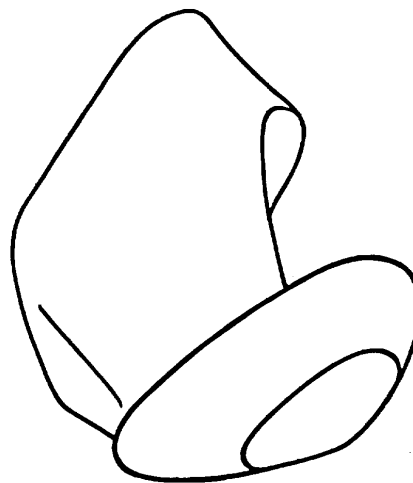
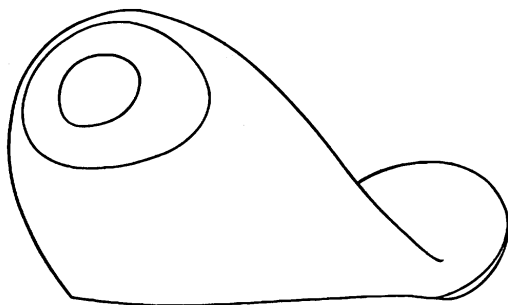

(71)ANSØGER(E):
(74)FULDMÆGTIG:
(72)FREMBRINGER(E):
(22)ANSØGNINGS DATO:

Charlotte Bering, Granhaven 6, 3220 Tisvildeleje, Danmark
Internationalt Patent-Bureau, Høje Taastrup Boulevard 23, 2630 Taastrup, Danmark
Charlotte Bering, Granhaven 6, 3220 Tisvildeleje, Danmark
1998-11-12

(21) MA 1998 01255

(54) En raket (fyrværkeri)

(51)-Cl.22 03

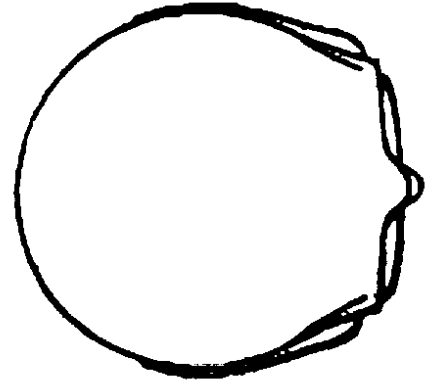
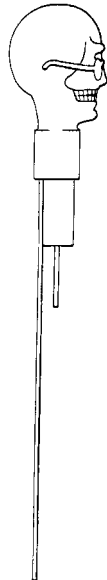
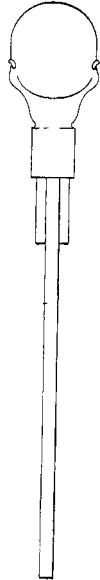
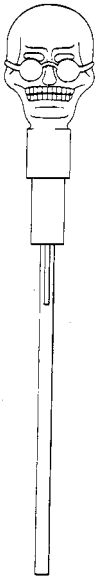

(71)ANSØGER(E):

Inter-Oriental Fireworks Limited , Unit 702 Yue Hwa International Building, 1 Kowloon Park Drive, Tsim Sha Tsui, Kowloon, Hong Kong

(74)FULDMÆGTIG:

Chas. Hude A/S, H.C. Andersens Boulevard 33, 1553 København V, Danmark

(72)FREMBRINGER(E):

Ewan Chi Yuen Cheung, Park Tower 2 Flat 33A 1 King's Road Causeway Bay, Hong Kong

(30)PRIORITET:

1998-06-01 US 29/088753

(22)ANSØGNINGSDATO:

1998-11-30

(21) MA 1998 01299

(54) Et signalapparat til fodgængerovergang

(51)-Cl.10 06



(71)ANSØGER(E):

Peek Trafik A/S, Avedøreholmen 84, 2650 Hvidovre, Danmark

(72)FREMBRINGER(E):

Karsten Køhlert, C/O Peek Trafik a-s Avedøreholmen 84, 2650 Hvidovre, Danmark

(22)ANSØGNINGSDATO:

1998-12-15

(57)BEMÆRKNINGER

Farver

(21) MA 1999 00049

(54) En dispenser til ruller af papir

(51)-Cl.23 02

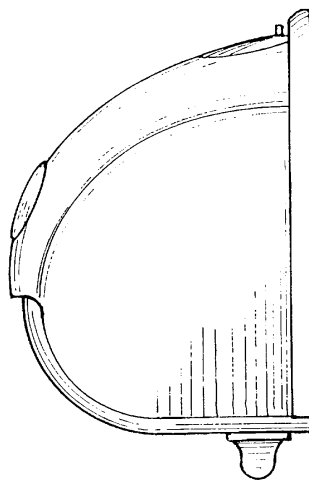
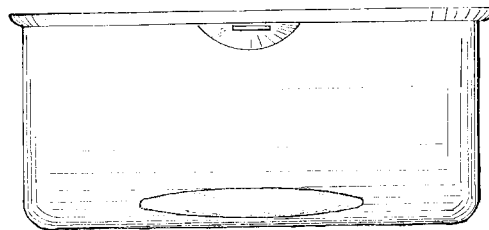
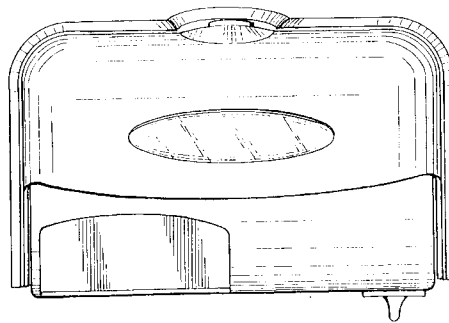
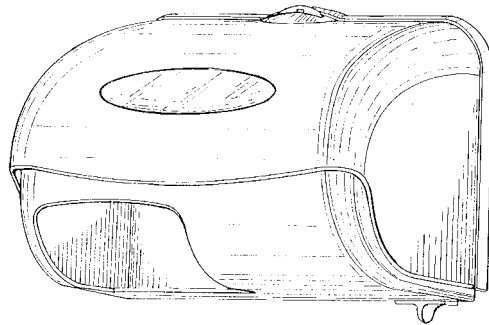

(71)ANSØGER(E):

Fort James S.a.r.l. Société à responsabilité limitée unipersonnelle, 3, boulevard Royal L-2449 Luxembourg, Luxembourg

(74)FULDMÆGTIG:

Plougmann, Vingtoft & Partners A/S, Sankt Annæ Plads 11, 1250 København K, Danmark

(72)FREMBRINGER(E):

Sebastian Conran, 42 Basset Road London W10 6JL, Storbritannien ; Joseph Patrick O'Connor, 80 A Penwith Road London SW18 4ZQD, Storbritannien

(30)PRIORITET:

1998-07-17 FR 984232

(22)ANSØGNINGSDATO:

1999-01-15

(21) MA 1999 00256

(54) 1) Et stativ med kombineret beholder/dispenser
2) beholder/dispenser dertil

(51)-Cl.09 99

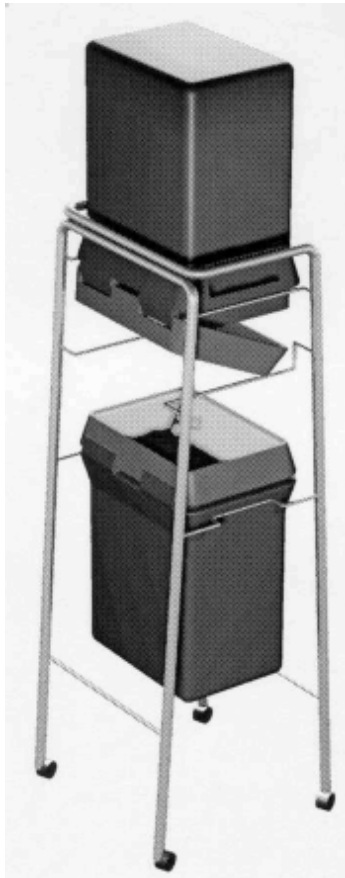

Løbenr. 1

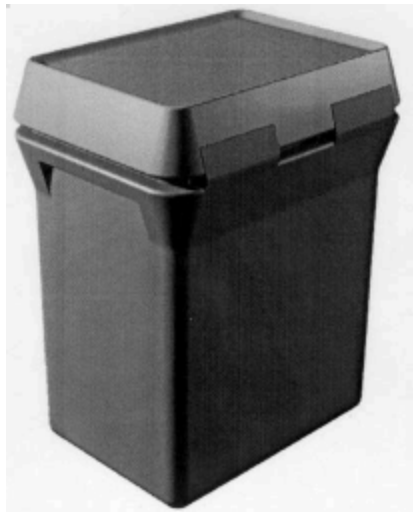
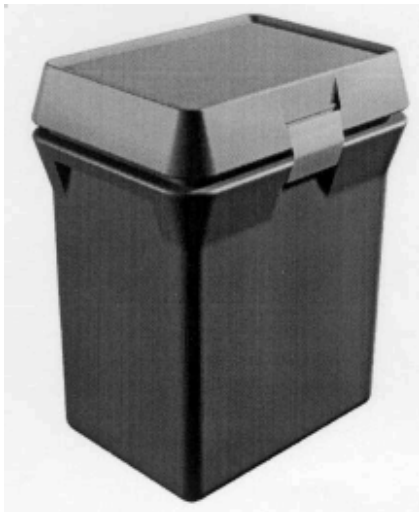

Løbenr. 2

(71)ANSØGER(E):
(74)FULDMÆGTIG:
(72)FREMBRINGER(E):
(30)PRIORITET:
(22)ANSØGNINGSDATO:

Sophus Berendsen A/S, Klausdalsbrovej 1, 2860 Søborg, Danmark
Awapatent AB, Box 5117 S-200 71 Malmö, Sverige
Claus Jensen, c/o Tools Design Forbindelsevej 12, 2100 København Ø, Danmark; Henrik Holbaek, c/o Tools
Design Forbindelsevej 12, 2100 København Ø, Danmark
1998-09-08 SE 981773
1999-03-04

(21) MA 1999 00260

(54) En forindelsedel til kateter

(51)-Cl.24 04

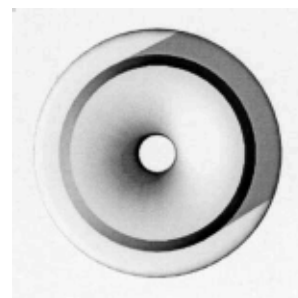
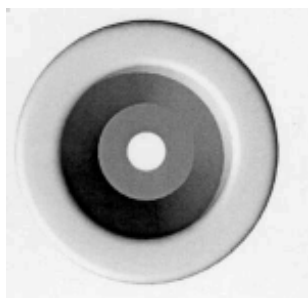
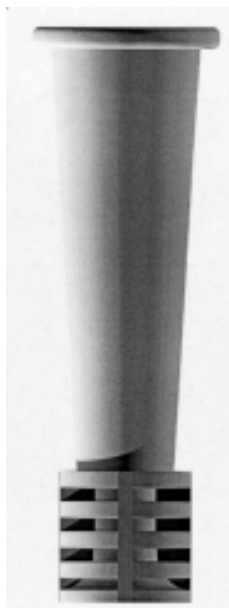

(71)ANSØGER(E):
(74)FULDMÆGTIG:
(72)FREMBRINGER(E):
(22)ANSØGNINGSDATO:
(66)BEMÆRKNINGER

Maersk Medical A/S, Unovej 1, 3390 Hundested, Danmark
Hofman-Bang & Boutard, Lehmann & Ree A/S, Hans Bekkevolds Allé 7, 2900 Hellerup, Danmark
Gunnar Svendsen, Dalvej 14, 4040 Jyllinge, Danmark
1999-03-05
Ansøger har samme dag indleveret MA 1999 01106

(21) MA 1999 00340

(54) En automobil

(51)-Cl.12 08

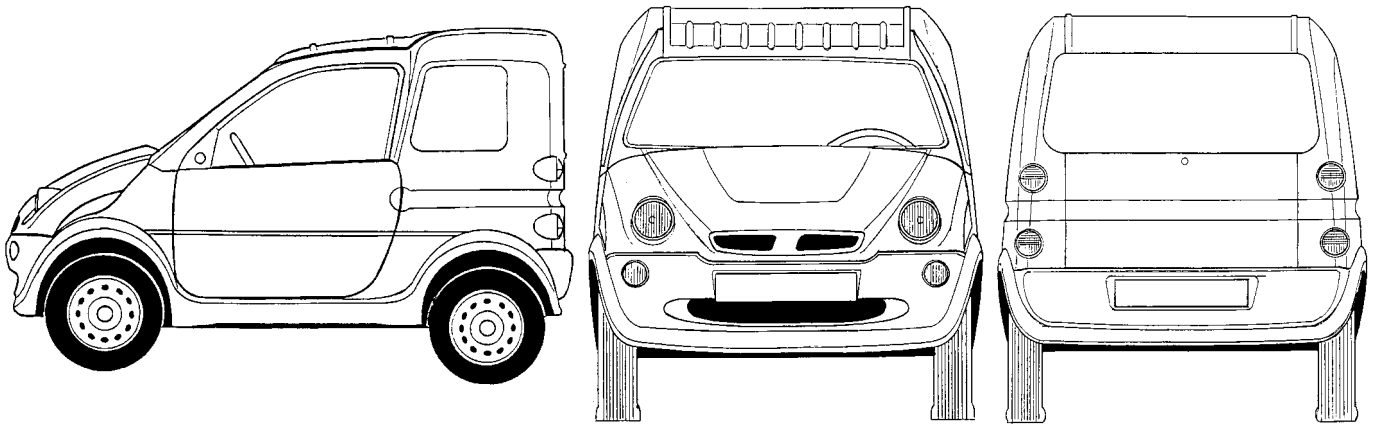

(71)ANSØGER(E):
 (74)FULDMÆGTIG:
 (72)FREMBRINGER(E):
 (30)PRIORITET:
 (22)ANSØGNINGSDATO:
 (66)BEMÆRKNINGER

AUTOMOBILES LIGIER, 105 Route d'Hauterive, Abrest, 03200 Vichy,, Frankrig
 Chas. Hude A/S, H.C. Andersens Boulevard 33, 1553 København V, Danmark
 Philippe Ligier, Les Tilleuls Les Taureaux 03700 Brugheas, Frankrig
 1998-09-28 WO Prioritet - Design
 1999-03-26
 Ansøger har samme dag indleveret MA 1999 00341

(21) MA 1999 00341

(54) En automobil

(51)-Cl.12 08

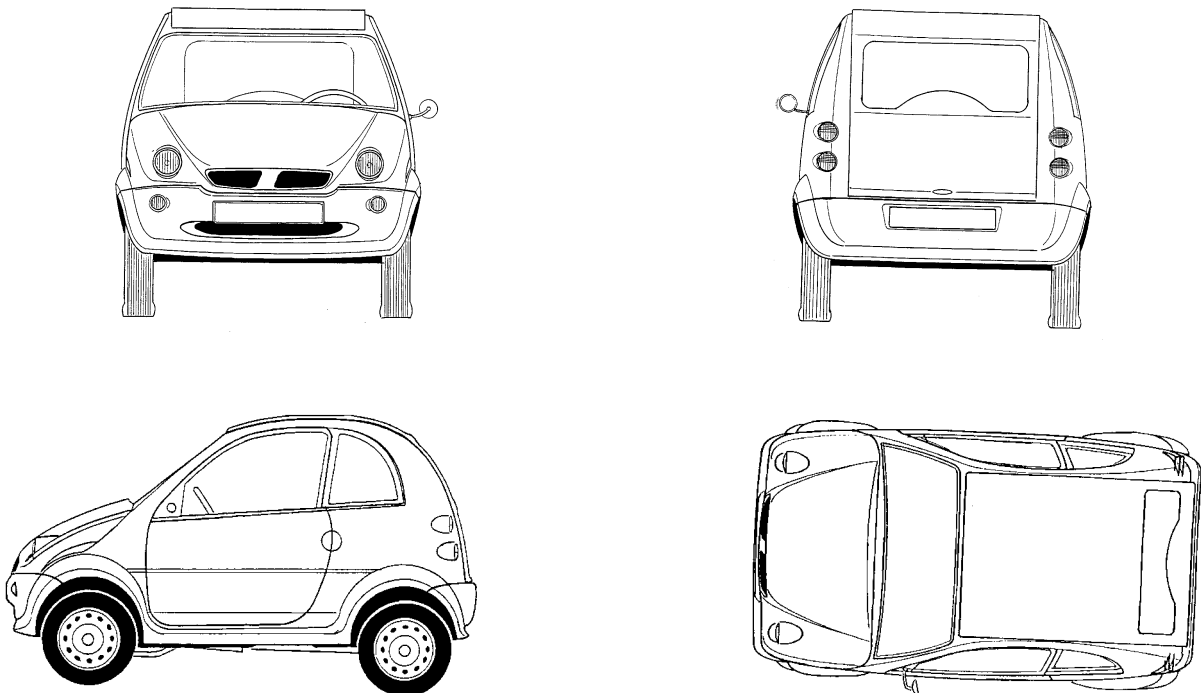

(71)ANSØGER(E):
 (74)FULDMÆGTIG:
 (72)FREMBRINGER(E):
 (30)PRIORITET:
 (22)ANSØGNINGSDATO:
 (66)BEMÆRKNINGER

AUTOMOBILES LIGIER, 105 Route d'Hauterive, Abrest, 03200 Vichy,, Frankrig
 Chas. Hude A/S, H.C. Andersens Boulevard 33, 1553 København V, Danmark
 Philippe Ligier, Les Tilleuls Les Taureaux 03700 Brugheas, Frankrig
 1998-09-28 SE Prioritet - Design
 1999-03-26
 Ansøger har samme dag indleveret MA 1999 00340

(21) MA 1999 00370

(54) Et reklameskilt

(51)-Cl.20 03

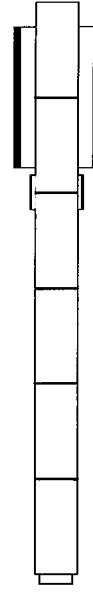
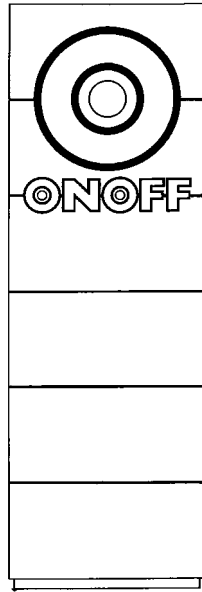

(71)ANSØGER(E):
 (74)FULDMÆGTIG:
 (72)FREMBRINGER(E):
 (30)PRIORITET:
 (22)ANSØGNINGSDATO:
 (57)BEMÆRKNINGER

ONOFF AB, Box 710 S-194 27 Upplands Väsby, Sverige
 Budde, Schou & Ostenfeld A/S, Vestergade 31, 1456 København K, Danmark
 Claes von Hauswolff, Parmmätargatan 7 S-112 24 Stockholm, Sverige
 1998-10-02 SE 981942
 1999-03-31
 Farver

(21) MA 1999 00476

(54) 1) En blomsterflaske 2) holder dertil

(51)-Cl.11 02

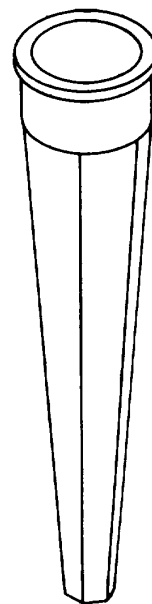
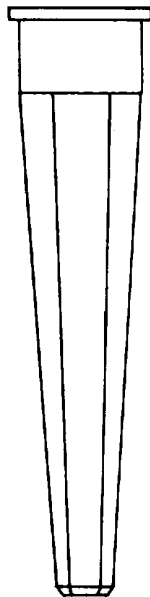

Løbenr. 1

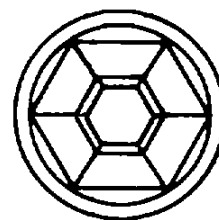
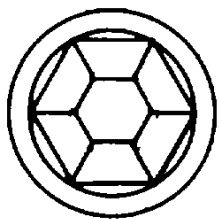

Løbenr. 1

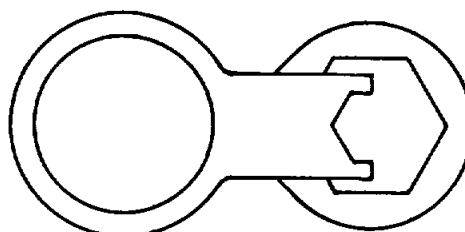
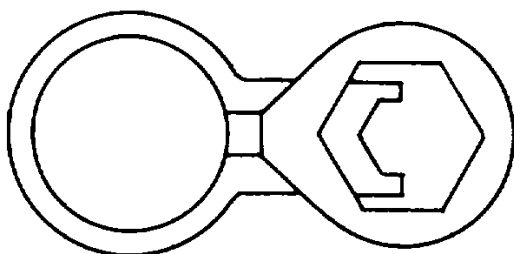
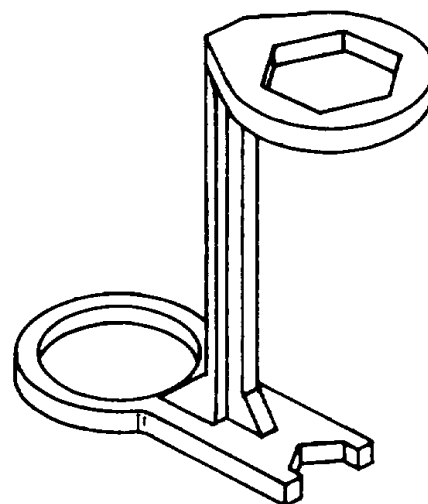
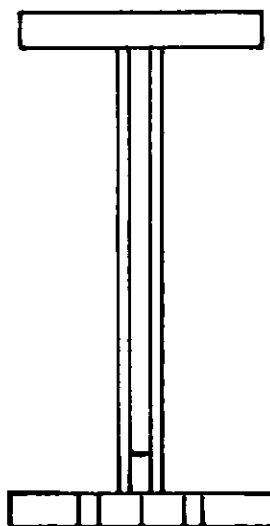
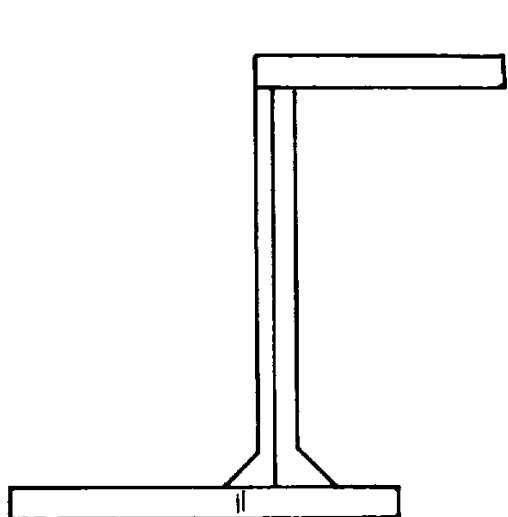

Løbenr. 2

(71)ANSØGER(E):
 (74)FULDMÆGTIG:
 (72)FREMBRINGER(E):
 (30)PRIORITET:
 (22)ANSØGNINGSDATO:

Lek & Zn. v.o.f., Drechtdijk 43 1424 RB De Kwakel, Holland
 Plougmann, Vingtoft & Partners A/S, Sankt Annæ Plads 11, 1250 København K, Danmark
 Hendrikus Wilhelmus Maria Lek, Drechthjk 43, NL-1424 RB De Kwakel, Holland
 1998-10-30 NL DM/046 332
 1999-04-29

(21) MA 1999 00477

(54) En infiltrationstank

(51)-Cl.23 01

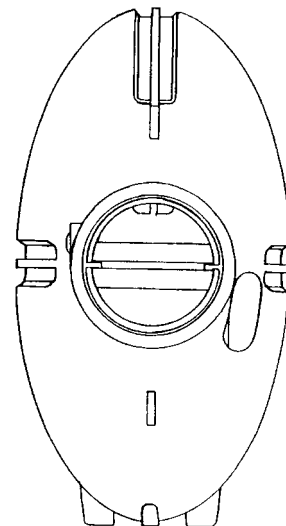
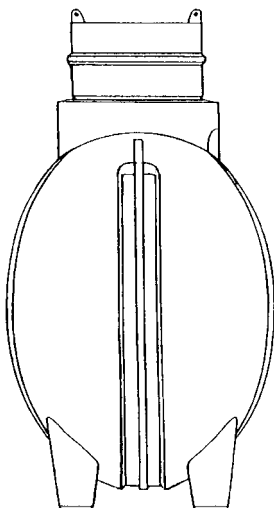
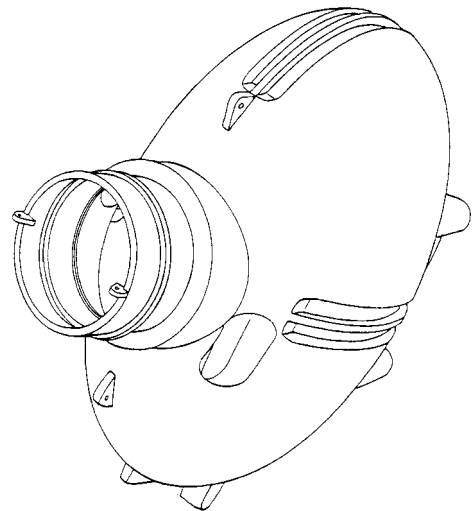
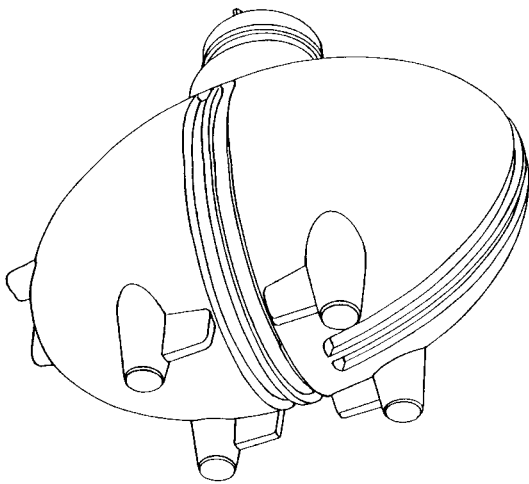
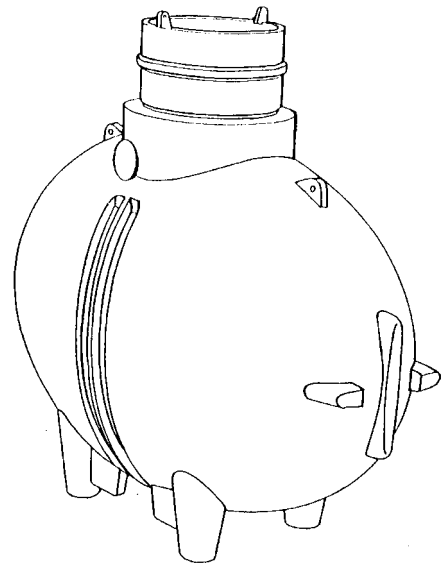
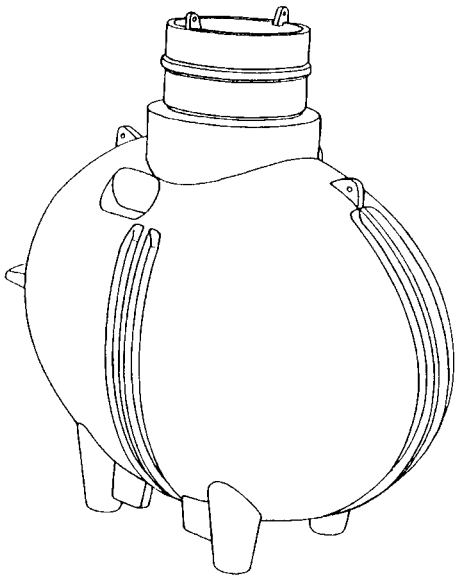

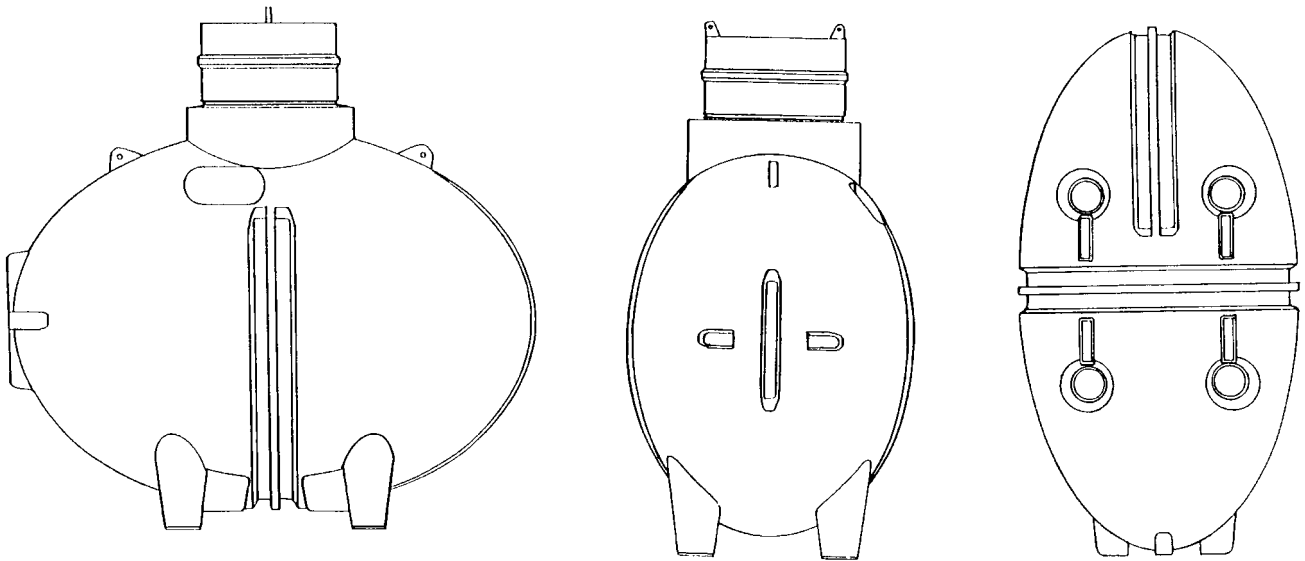

(71)ANSØGER(E): UPONOR INNOVATION AB, Box 8003 S-513 00 Fristad, Sverige
 (74)FULDMÆGTIG: PATRADE A/S, Åboulevarden 21, 8000 Århus C, Danmark
 (72)FREMBRINGER(E): Ann Granberg, Aschebergsgatan 32 S-411 33 GÖTEBORG, Sverige ; Bo Mollsjö, Satingatan 4, S-705 33 Brämhult, Sverige
 (30)PRIORITET: 1998-11-06 SE 98-2176
 (22)ANSØGNINGSDATO: 1999-04-29

(21) MA 1999 00534

(54) Et bord

(51)-Cl.06 03



Detail afbildning

(71)ANSØGER(E): Teknologisk Institut, Birk Centerpark 11, 7400 Herning, Danmark
 (72)FREMBRINGER(E): Troels Grum-Schwensen, Rosenvængets Hovedvej 42, st.th., 2100 København Ø, Danmark
 (22)ANSØGNINGSDATO: 1999-05-14
 (66)BEMÆRKNINGER: Ansøger har samme dag indleveret MA 1999 00530;MA 1999 00531;MA 1999 00532;MA 1999 00533; MA 1999 00535;MA 1999 00536;MA 1999 00537;MA 1999 00538;MA 1999 00539;MA 1999 00540; MA 1999 00548;MA 1999 00549;MA 1999 00550;MA 1999 00551;MA 1999 00552

(21) MA 1999 00536

(54) En stige reol

(51)-Cl.06 04



(71)ANSØGER(E):

(72)FREMBRINGER(E):

(22)ANSØGNINGSDATO:

(66)BEMÆRKNINGER

Teknologisk Institut, Birk Centerpark 11, 7400 Herning, Danmark

Nicalai Sørensen, Holte Stationsvej 20, 2840 Holte, Danmark; Thomas Harrit, Holte Stationsvej 20, 2840 Holte, Danmark

1999-05-14

Ansøger har samme dag indleveret MA 1999 00530;MA 1999 00531;MA 1999 00532;MA 1999 00533;
 MA 1999 00534;MA 1999 00535;MA 1999 00537;MA 1999 00538;MA 1999 00539;MA 1999 00540;
 MA 1999 00548;MA 1999 00549;MA 1999 00550;MA 1999 00551;MA 1999 00552

(21) MA 1999 00538

(54) En stol

(51)-Cl.06 01



(71)ANSØGER(E):

(72)FREMBRINGER(E):

(22)ANSØGNINGSDATO:

(66)BEMÆRKNINGER

Teknologisk Institut, Birk Centerpark 11, 7400 Herning, Danmark

Bo Seedorf, Peder Skrams Gade 26, 1054 København K, Danmark

1999-05-14

Ansøger har samme dag indleveret MA 1999 00530;MA 1999 00531;MA 1999 00532;MA 1999 00533;
 MA 1999 00534;MA 1999 00535;MA 1999 00536;MA 1999 00537;MA 1999 00539;MA 1999 00540;
 MA 1999 00548;MA 1999 00549;MA 1999 00550;MA 1999 00551;MA 1999 00552

(21) MA 1999 00539

(54) Et skab

(51)-CI.06 04

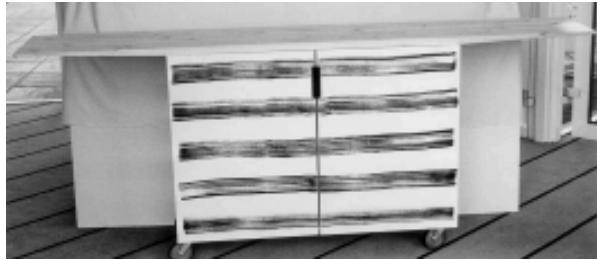

(71)ANSØGER(E):
 (72)FREMBRINGER(E):
 (22)ANSØGNINGSDATO:
 (66)BEMÆRKNINGER

Teknologisk Institut, Birk Centerpark 11, 7400 Herning, Danmark
 Tom Stepp, Strandgade 71, 3000 Helsingør, Danmark
 1999-05-14

Ansøger har samme dag indleveret MA 1999 00530;MA 1999 00531;MA 1999 00532;MA 1999 00533;
 MA 1999 00534;MA 1999 00535;MA 1999 00536;MA 1999 00537;MA 1999 00538;MA 1999 00540;
 MA 1999 00548;MA 1999 00549;MA 1999 00550;MA 1999 00551;MA 1999 00552

(21) MA 1999 00548

(54) En reol

(51)-CI.06 04

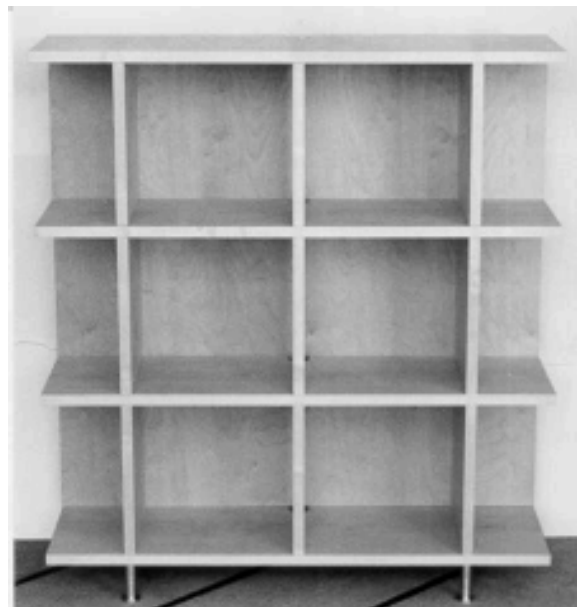
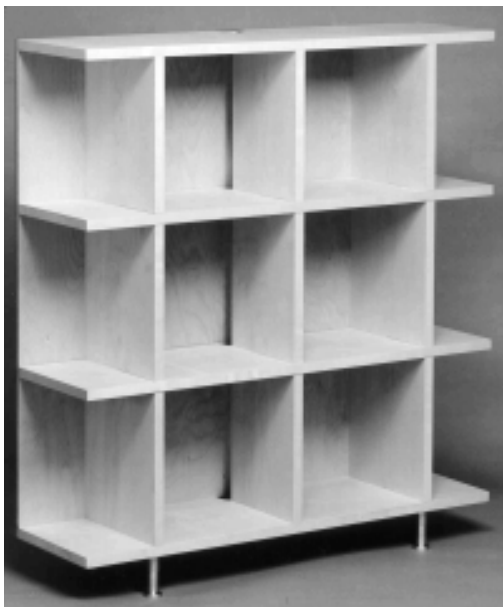

(71)ANSØGER(E):
 (72)FREMBRINGER(E):
 (22)ANSØGNINGSDATO:
 (66)BEMÆRKNINGER

Teknologisk Institut, Birk Centerpark 11, 7400 Herning, Danmark
 Bo Seedorff, Peder Skrams Gade 26, 3.th, 1054 København K, Danmark
 1999-05-14

Ansøger har samme dag indleveret MA 1999 00530;MA 1999 00531;MA 1999 00532;MA 1999 00533;
 MA 1999 00534;MA 1999 00535;MA 1999 00536;MA 1999 00537;MA 1999 00538;MA 1999 00539;
 MA 1999 00540;MA 1999 00549;MA 1999 00550;MA 1999 00551;MA 1999 00552

(21) MA 1999 00550

(54) En stol

(51)-CI.06 01



(71)ANSØGER(E):
 (72)FREMBRINGER(E):
 (22)ANSØGNINGSDATO:
 (66)BEMÆRKNINGER

Teknologisk Institut, Birk Centerpark 11, 7400 Herning, Danmark
 Jacob Berg, Vendsysselvej 28, 2720 Vanløse, Danmark
 1999-05-14

Ansøger har samme dag indleveret MA 1999 00530;MA 1999 00531;MA 1999 00532;MA 1999 00533;
 MA 1999 00534;MA 1999 00535;MA 1999 00536;MA 1999 00537;MA 1999 00538;MA 1999 00539;
 MA 1999 00540;MA 1999 00548;MA 1999 00549;MA 1999 00551;MA 1999 00552

(21) MA 1999 00552

(54) En skænk

(51)-CI.06 04



(71)ANSØGER(E):
 (72)FREMBRINGER(E):
 (22)ANSØGNINGSDATO:
 (66)BEMÆRKNINGER

Teknologisk Institut, Birk Centerpark 11, 7400 Herning, Danmark
 Susse Fischer, St. Kongensgade 75 B, 1264 København K, Danmark
 1999-05-14

Ansøger har samme dag indleveret MA 1999 00530;MA 1999 00531;MA 1999 00532;MA 1999 00533;
 MA 1999 00534;MA 1999 00535;MA 1999 00536;MA 1999 00537;MA 1999 00538;MA 1999 00539;
 MA 1999 00540;MA 1999 00548;MA 1999 00549;MA 1999 00550;MA 1999 00551

(21) MA 1999 00591

(54) 1) En smykkekedede 2) led dertil

(51)-Cl.11 01



Løbenr. 1

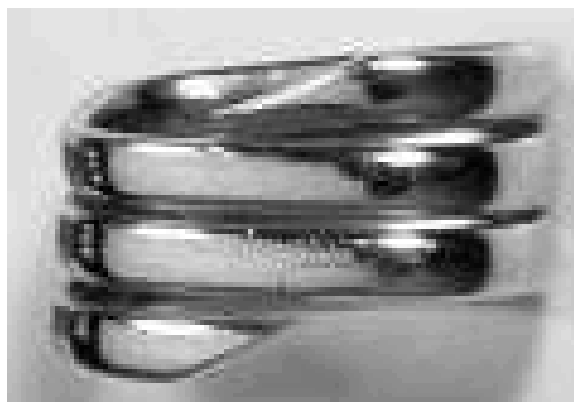

Løbenr. 2

(71)ANSØGER(E):
(72)FREMBRINGER(E):
(22)ANSØGNINGSDATO:
(57)BEMÆRKNINGER

Skivers Guldwarefabrik Aps, Christoffersvej 6, 8900 Randers, Danmark
J. U. Skriver , Toftagervej 12, 8900 Randers, Danmark
1999-05-26
Farver

(21) MA 1999 00599

(54) En holder til køkkenruller

(51)-Cl.07 99



(71)ANSØGER(E):
(72)FREMBRINGER(E):
(22)ANSØGNINGSDATO:

AXWI aps, Ringbakken 11-13, 3660 Stenløse, Danmark
Kim Wichmann, Dyrehavegårdsvej 13, 3660 Stenløse, Danmark
1999-06-07

(21) MA 1999 00621

(54) Et toiletsæde med låg

(51)-Cl.23 02

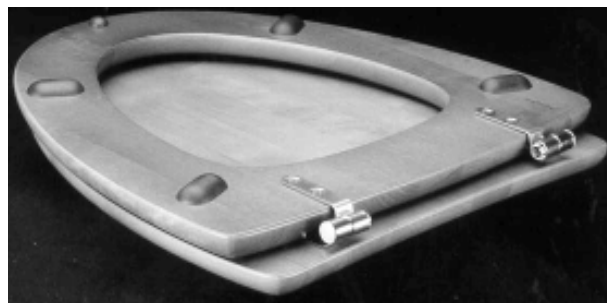
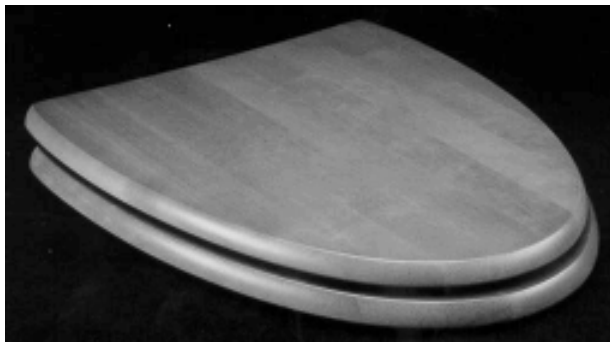
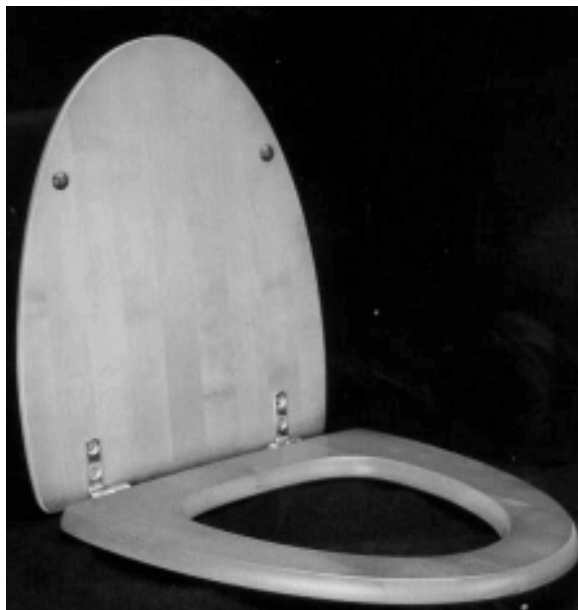

(71)ANSØGER(E):
(74)FULDMÆGTIG:
(72)FREMBRINGER(E):
(22)ANSØGNINGSDATO:

SaniScan A/S, Dalgas Avenue 38, 8000 Århus C, Danmark
Chas. Hude A/S, H.C. Andersens Boulevard 33, 1553 København V, Danmark
Nis Øllgaard, Præstehaven 23, 8210 Århus V, Danmark
1999-06-04

(21) MA 1999 00650

(54) 1) Et måleinstrument 2) drejekapsel dertil

(51)-Cl.10 04

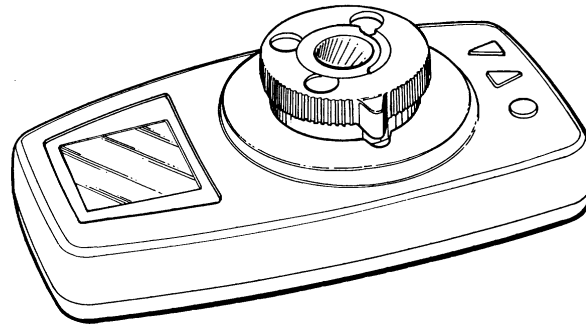

Løbenr. 1

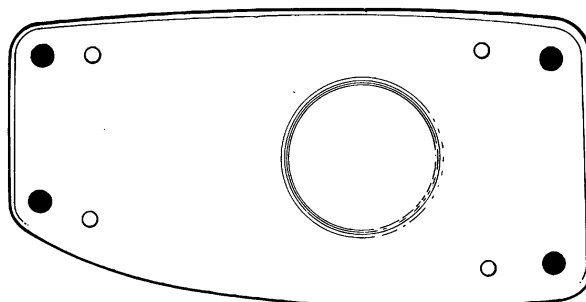
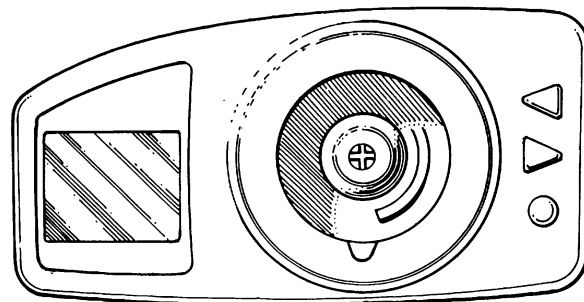
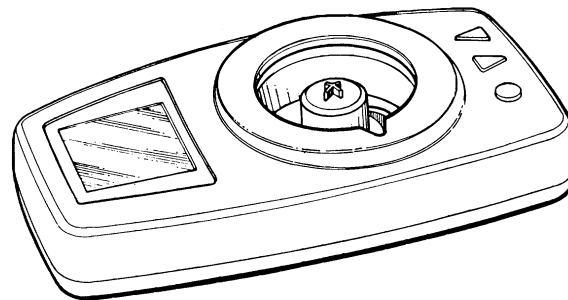

Løbenr. 2

(71)ANSØGER(E):
 (74)FULDMÆGTIG:
 (72)FREMBRINGER(E):

Cortecs Diagnostics Limited, Newtech Square, Deeside Industrial Park Deeside CH5 2NT, Storbritannien
 Budde, Schou & Ostenfeld A/S, Vestergade 31, 1456 København K, Danmark
 Anthony Stevenson, 4 Beaumont Close Chester CH4 8PT, Storbritannien ; Mark Cresswell, 11 Main Road
 Broughton, Chester CH4 OHW, Storbritannien ; John Curtis, Balderton House Balderton, Chester CH4 9LF,
 Storbritannien ; David Alan Percival, 4 Overlea Drive Hawarden, Flintshire CH5 3HS, Storbritannien ; David
 Andrewes, 5 Ridgeway Road Farnham, Surrey GU9 8NN, Storbritannien ; David Griffiths, 14 Gordon Road
 Claygate, Esher Surrey KT10 0AQ, Storbritannien ; Anthony O'Dell, 24 Halford Road Fulham, London SW6
 1JT, Storbritannien ; John Attridge, Oaksbridge Send Marsh Road, Ripley Surrey GU23 6JR, Storbritannien ;
 John Phillip Vessey, "Canna", Forest Road East Horsley Surrey KT24 5BT, Storbritannien ; Felix Fernando, 24
 Tudor Close Wokingham, Berks RG40 2LU, Storbritannien
 1998-12-08 GB 2079666
 1999-06-08

(30)PRIORITET:
 (22)ANSØGNINGS DATO:

(21) MA 1999 00656

(54) En champagneprop

(51)-Cl.09 07

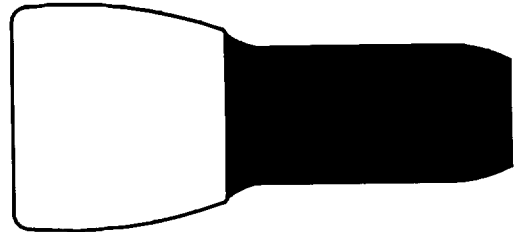

(71)ANSØGER(E):
(72)FREMBRINGER(E):
(22)ANSØGNINGSDATO:

Erik Rosendahl Sørensen A/S, Maglebjergvej 4, 2800 Lyngby, Danmark
Erik Rosendahl Sørensen A/S, Maglebjergvej 4, 2800 Lyngby, Danmark
1999-06-10

(21) MA 1999 00657

(54) En champagneåbner

(51)-Cl.07 06

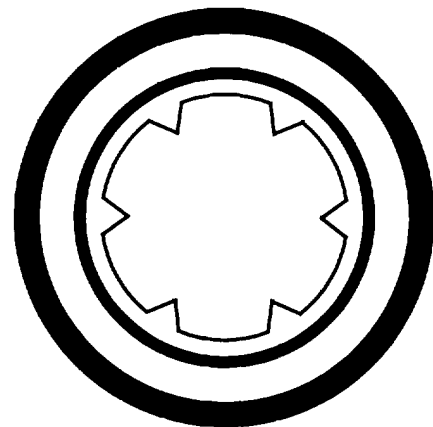

(71)ANSØGER(E):
(72)FREMBRINGER(E):
(22)ANSØGNINGSDATO:
(66)BEMÆRKNINGER

Erik Rosendahl Sørensen A/S, Maglebjergvej 4, 2800 Lyngby, Danmark
Erik Rosendahl Sørensen A/S, Maglebjergvej 4, 2800 Lyngby, Danmark
1999-06-10
Ansøger har samme dag indleveret MA 1999 00655;MA 1999 00658;MA 1999 00659

(21) MA 1999 00660

(54) En lygte

(51)-Cl.26 06

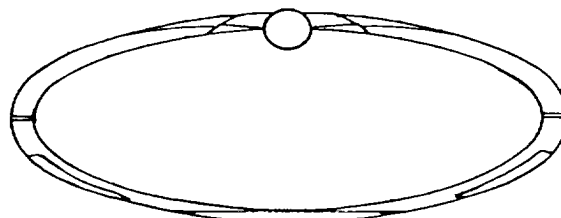
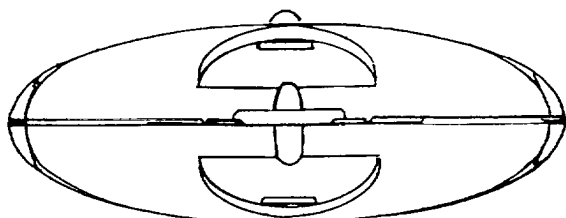
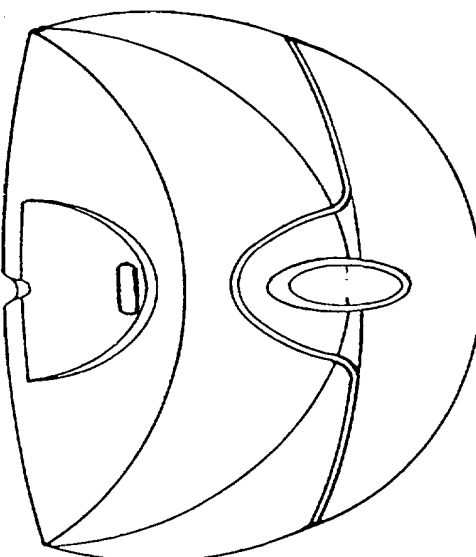
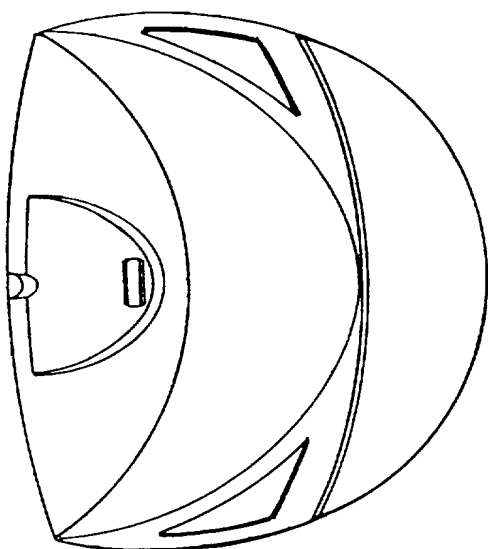
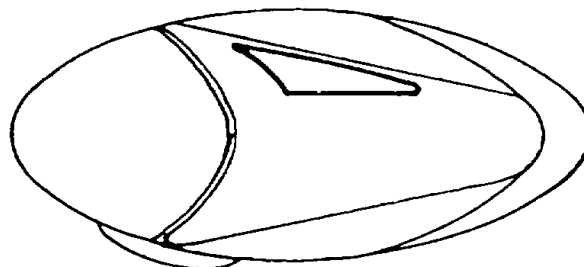
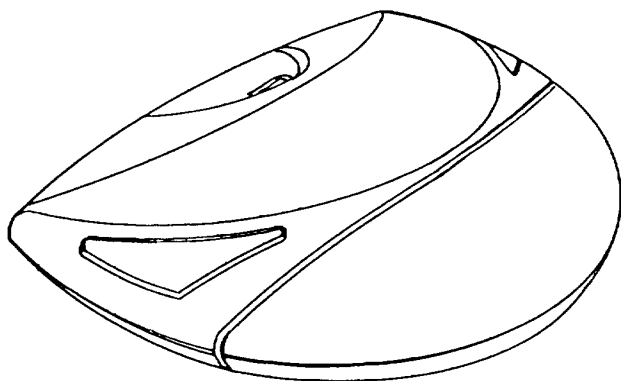

(71)ANSØGER(E):
(74)FULDMÆGTIG:
(72)FREMBRINGER(E):
(22)ANSØGNINGSDATO:
(66)BEMÆRKNINGER

Basta France S.A., Usine de Beaulieu BP 50 F-58502 Clamecy Cedex, Frankrig
Larsen & Birkeholm A/S Skandinavisk Patentbureau, Banegårdspladsen 1, 1570 København V, Danmark
Jesper Kolind Lassen, 37, Rue du Transformateur La Chapelle le Bas F-89290 Venoy, Frankrig
1999-06-10
Ansøger har samme dag indleveret MA 1999 00666

(21) MA 1999 00665

(54) Et ophæng til vaskefad

(51)-Cl.08 08

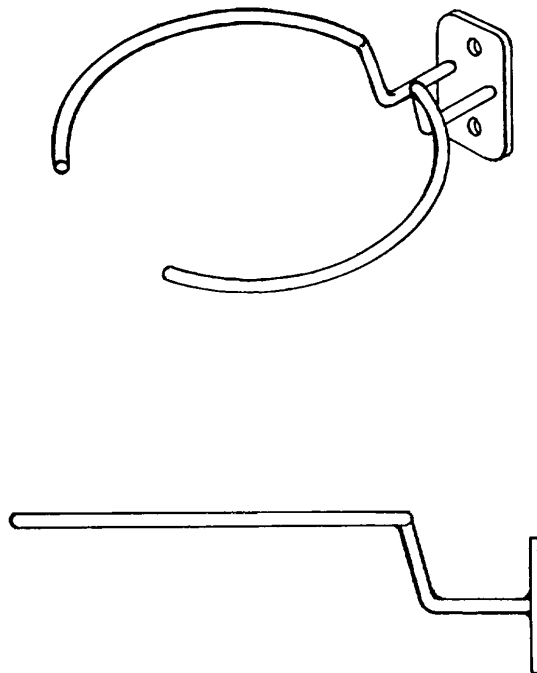

(71)ANSØGER(E):
 (74)FULDMÆGTIG:
 (72)FREMBRINGER(E):
 (22)ANSØGNINGSDATO:

Ulrik Møller, Siøvænge 2 , 5700 Svendborg, Danmark
 Larsen & Birkeholm A/S Skandinavisk Patentbureau, Banegårdspladsen 1, 1570 København V, Danmark
 Ulrik Møller, Siøvænge 2 , 5700 Svendborg, Danmark
 1999-06-09

(21) MA 1999 00666

(54) En lygte

(51)-Cl.26 06

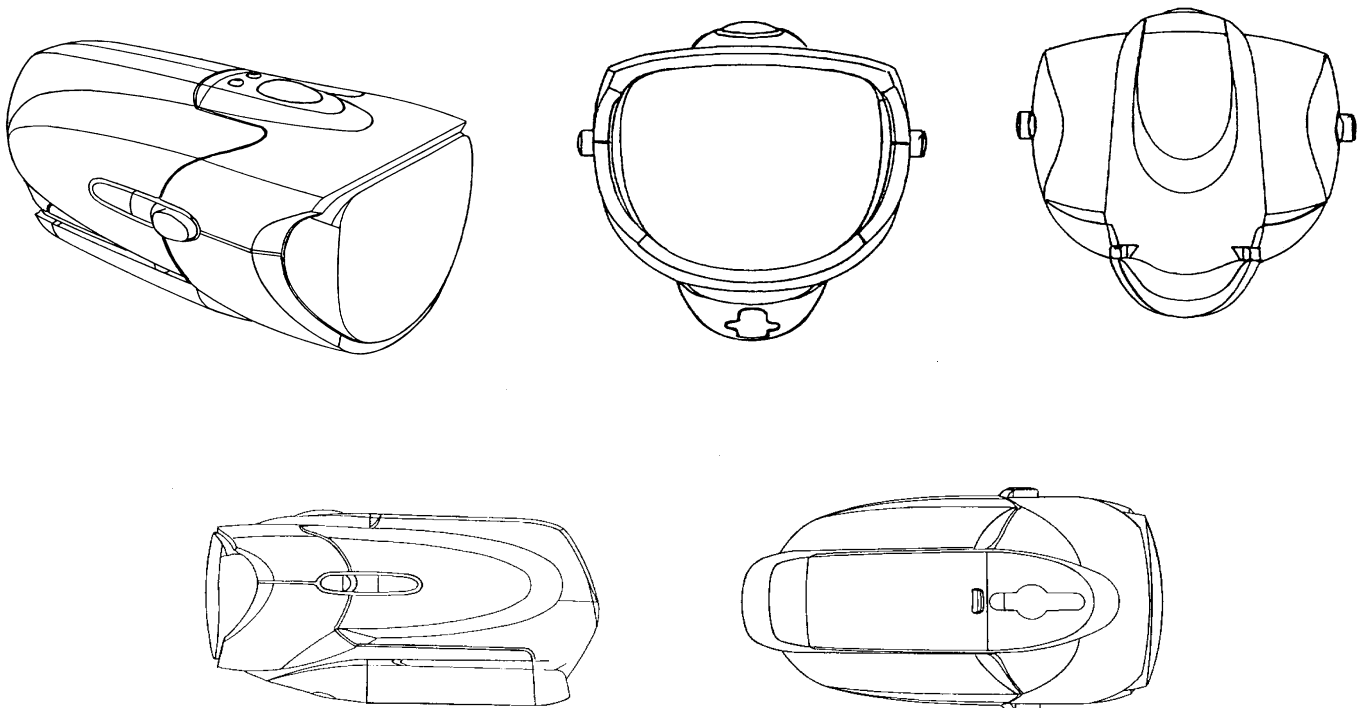

(71)ANSØGER(E):
 (74)FULDMÆGTIG:
 (72)FREMBRINGER(E):
 (22)ANSØGNINGSDATO:
 (66)BEMÆRKNINGER

Basta France S.A., Usine de Beaulieu BP 50 F-58502 Clamecy Cedex, Frankrig
 Larsen & Birkeholm A/S Skandinavisk Patentbureau, Banegårdspladsen 1, 1570 København V, Danmark
 Jesper Kolind Lassen, 37, Rue du Transformateur La Chapelle le Bas F-89290 Venoy, Frankrig
 1999-06-10
 Ansøger har samme dag indleveret MA 1999 00660

(21) MA 1999 00680

(54) Kombineret skab og skrivebord

(51)-Cl.06 05

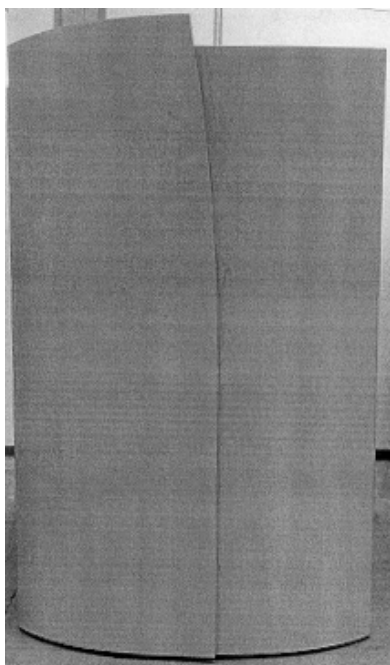

(71)ANSØGER(E):
(74)FULDMÆGTIG:
(72)FREMBRINGER(E):
(22)ANSØGNINGSDATO:

Per Hånsbæk, Paradisgade 2 A , 8000 Århus C, Danmark
PATRADE A/S, Åboulevarden 21, 8000 Århus C, Danmark
Per Hånsbæk, Paradisgade 2 A , 8000 Århus C, Danmark
1999-06-11

(21) MA 1999 00700

(54) Et håndtag til golfkølle

(51)-Cl.21 02

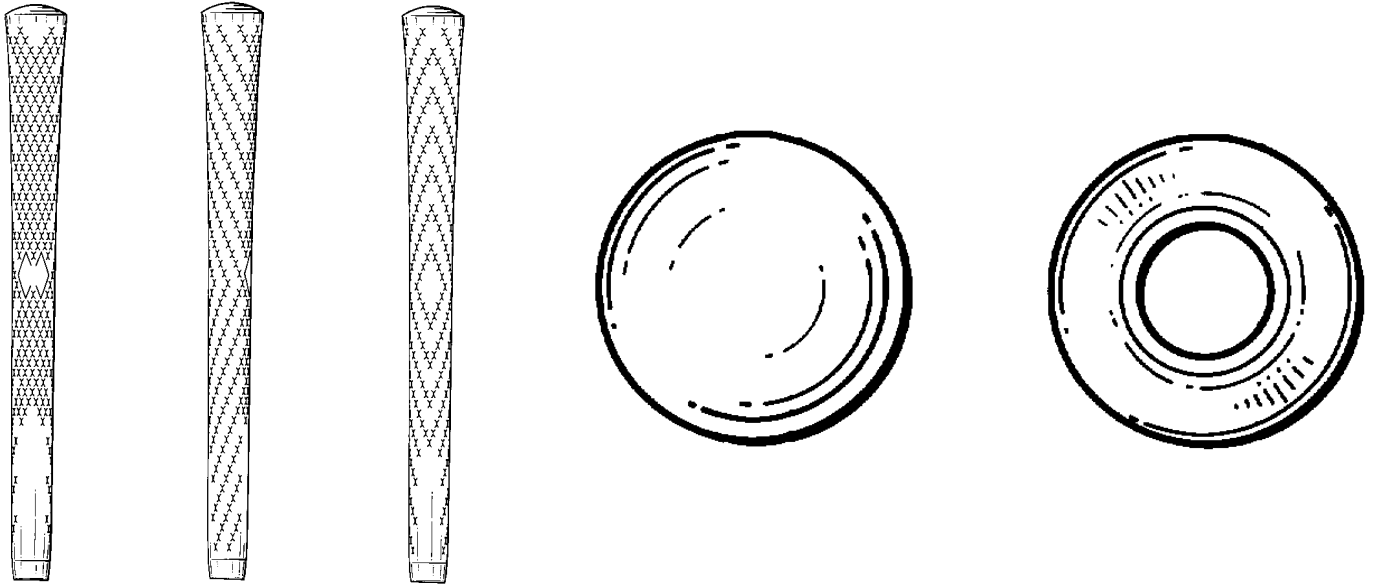

(71)ANSØGER(E):

KARSTEN Manufacturing Corporation, a corporation of the State of Arizona 2201 West Desert Cove Phoenix, Arizona 85029, USA

(74)FULDMÆGTIG:

Chas. Hude A/S, H.C. Andersens Boulevard 33, 1553 København V, Danmark

(72)FREMBRINGER(E):

Douglas W. Anderson, 4363 W. Escuda Drive, Glendale, Arizona 85308, USA

(30)PRIORITET:

1999-12-17 US 29/097,888

(22)ANSØGNINGSDATO:

1999-06-16

(21) MA 1999 00745

(54) Et håndtag til sav

(51)-Cl.08 03

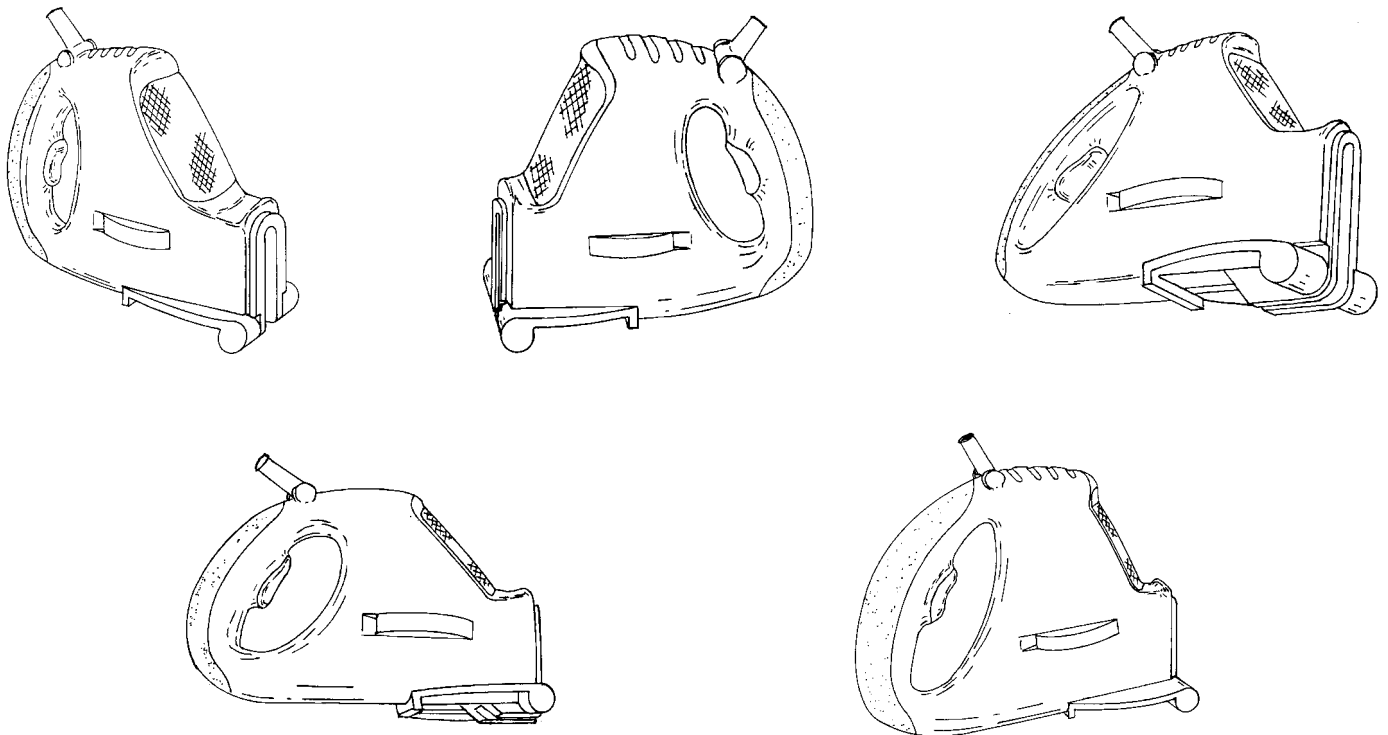

(71)ANSØGER(E):

Black & Decker Inc., Drummond Plaza Office Park 1423, Kirkwood Highway, Newark, Delaware 19711., USA

(74)FULDMÆGTIG:

Patentbureauet Magnus Jensens Efff., Frederiksborgvej 15, 3520 Farum, Danmark

(72)FREMBRINGER(E):

Stewart Wright, c/o The Black & Decker Corporation 701 East Joppa Road Towson, Maryland 21204, USA

(30)PRIORITET:

1998-12-23 GB 2080023

(22)ANSØGNINGSDATO:

1999-06-22

(21) MA 1999 00746

(54) Et håndtag til sav

(51)-Cl.08 03

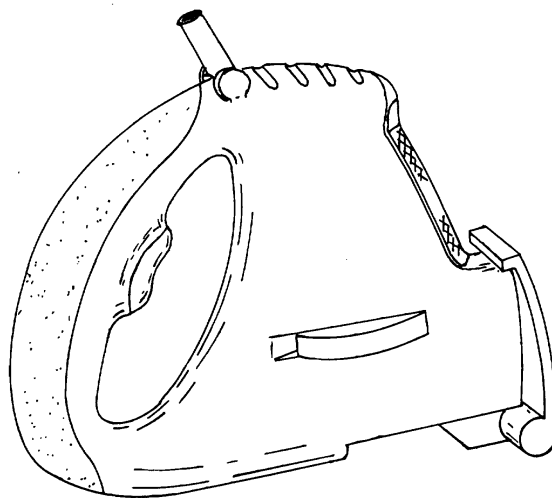
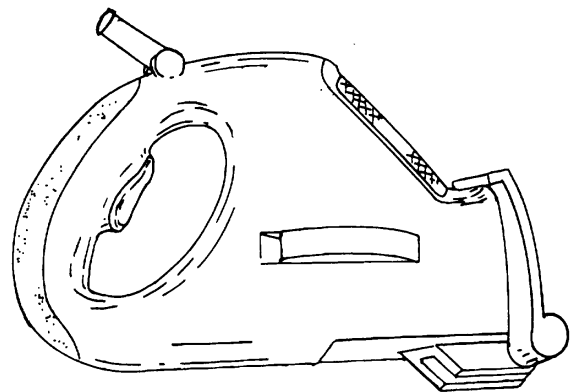
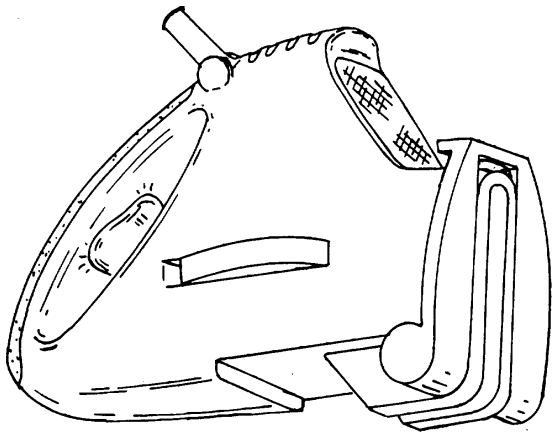
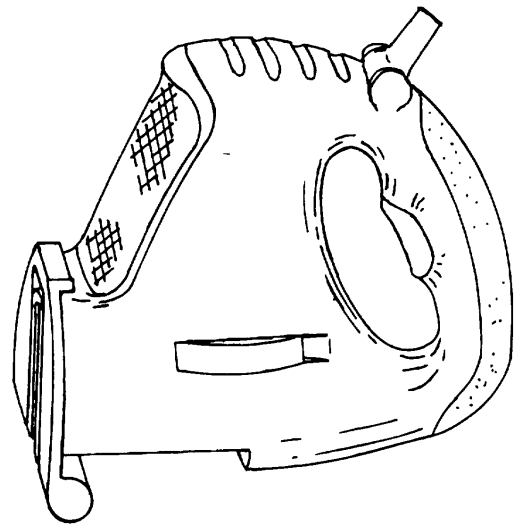
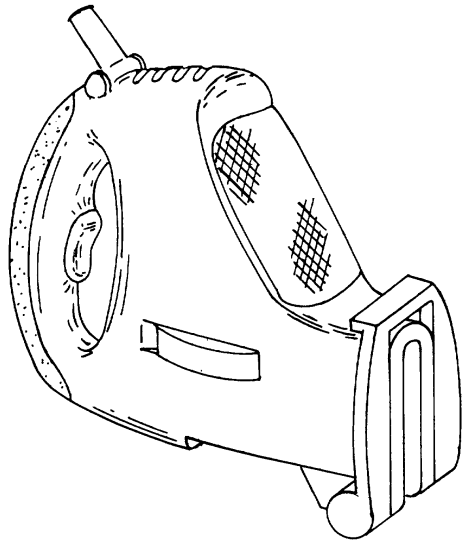

(71)ANSØGER(E):
 (74)FULDMÆGTIG:
 (72)FREMBRINGER(E):
 (30)PRIORITET:
 (22)ANSØGNINGS DATO:

Black & Decker Inc., Drummond Plaza Office Park 1423, Kirkwood Highway, Newark, Delaware 19711., USA
 Patentbureauet Magnus Jensens Eff. , Frederiksborgvej 15, 3520 Farum, Danmark
 Stewart Wright, c/o The Black & Decker Corporation 701 East Joppa Road Towson, Maryland 21204, USA
 1998-12-23 GB 2080024
 1999-06-22

(21) MA 1999 00783

(54) Et etui til linser

(51)-Cl.09 05

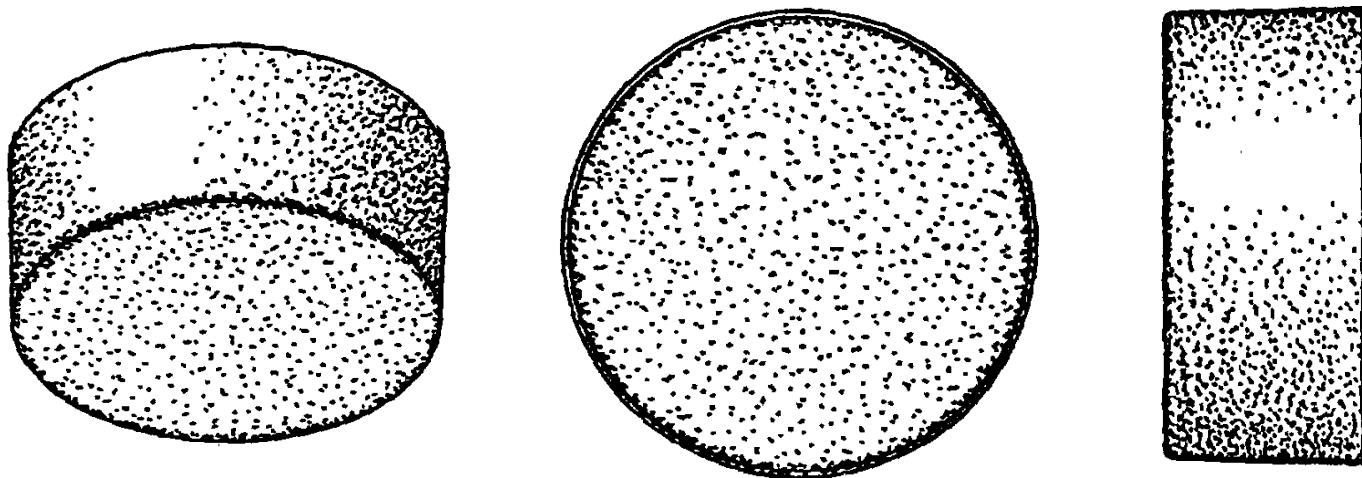

(71)ANSØGER(E):
 (74)FULDMÆGTIG:
 (72)FREMBRINGER(E):
 (30)PRIORITET:
 (22)ANSØGNINGSDATO:
 (66)BEMÆRKNINGER

Allergan Sales, Inc., a corporation of the State of California, 2525 Dupont Drive Irvine, CA 92612, USA
 Chas. Hude A/S, H.C. Andersens Boulevard 33, 1553 København V, Danmark
 John W. Vanden Dries, 28031 Via del Cerro San Juan Capistrano, CA 92675, USA ; Rodney J. Terwilliger, Jr.,
 6501 Navajo Drive Buena Park, CA 90620, USA
 1999-03-12 US 29/101,859
 1999-06-25
 Ansøger har samme dag indleveret MA 1999 00784

(21) MA 1999 00784

(54) Kombineret flaske og linse etui

(51)-Cl.09 01

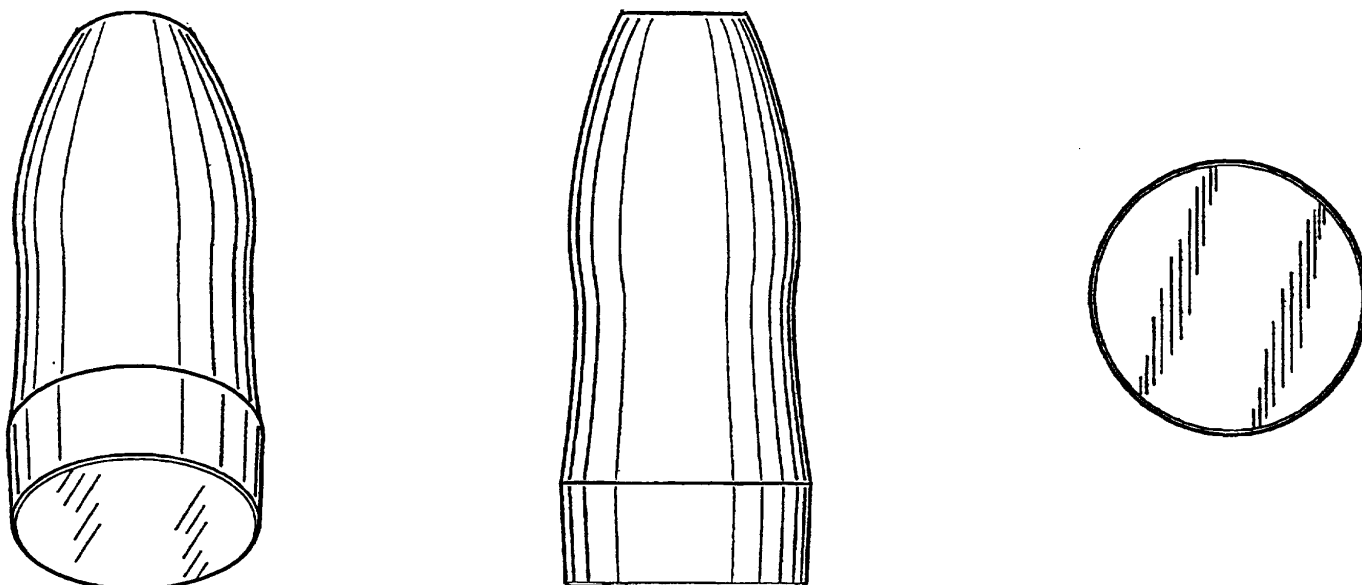

(71)ANSØGER(E):
 (74)FULDMÆGTIG:
 (72)FREMBRINGER(E):
 (30)PRIORITET:
 (22)ANSØGNINGSDATO:
 (66)BEMÆRKNINGER

Allergan Sales, Inc., a corporation of the State of California, 2525 Dupont Drive Irvine, CA 92612, USA
 Chas. Hude A/S, H.C. Andersens Boulevard 33, 1553 København V, Danmark
 Rodney J. Terwilliger, Jr., 6501 Navajo Drive Buena Park, CA 90620, USA ; John W. Vanden Dries, 28031 Via
 del Cerro San Juan Capistrano, CA 92675, USA
 1999-03-12 US 29/101,881
 1999-06-25
 Ansøger har samme dag indleveret MA 1999 00783

(21) MA 1999 00785

(54) Ornamet til vægbeklædning

(51)-Cl.25 02



(71)ANSØGER(E):
(74)FULDMÆGTIG:
(72)FREMBRINGER(E):
(22)ANSØGNINGSDATO:
(57)BEMÆRKNINGER
(66)BEMÆRKNINGER

Matthew Huxley Forrest, 385 Blackpool Old Road Highfurlong Blackpool FY3 7LX, Storbritannien
Plougmann, Vingtoft & Partners A/S, Sankt Annæ Plads 11, 1250 København K, Danmark
Matthew Huxley Forrest, 385 Blackpool Old Road Highfurlong Blackpool FY3 7LX, Storbritannien
1999-06-25
Farver, Ornamet
Ansøger har samme dag indleveret MA 1999 00786

(21) MA 1999 00788

(54) Et elektrisk apparat til rengøring

(51)-Cl.15 05

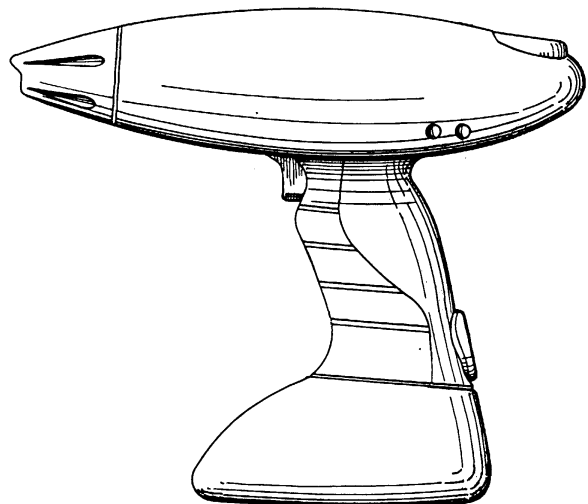
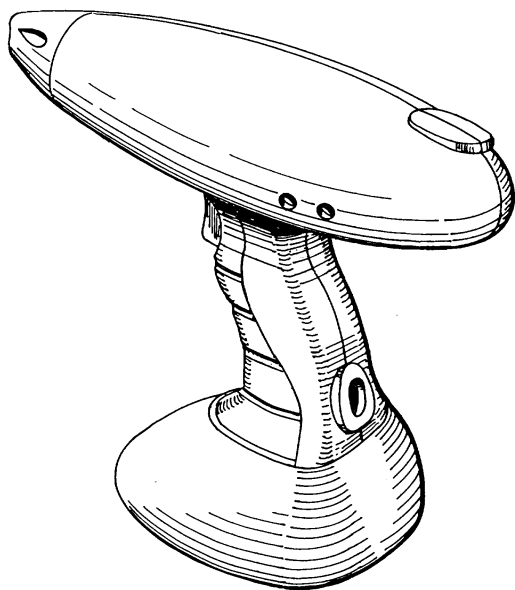

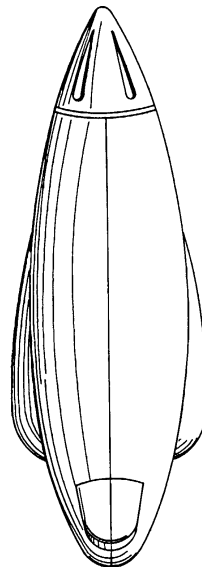
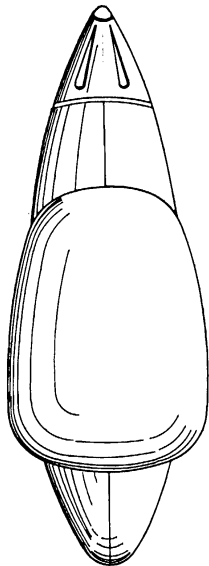
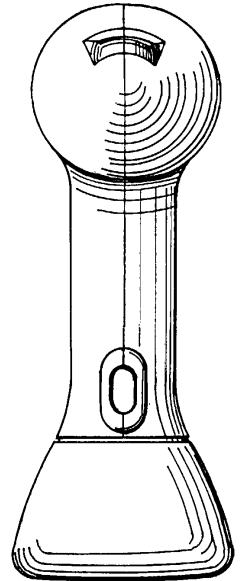
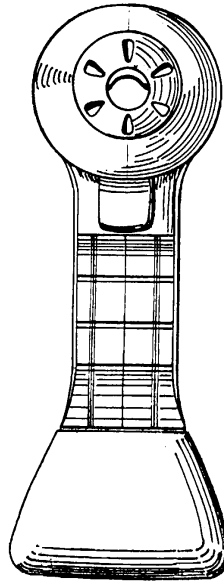
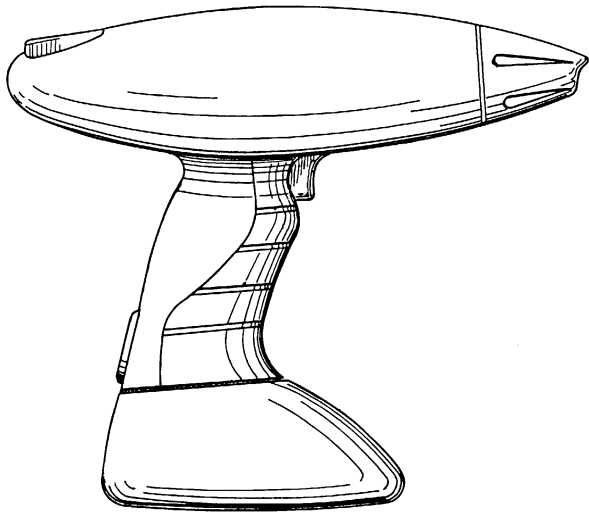

(71)ANSØGER(E):
(74)FULDMÆGTIG:
(72)FREMBRINGER(E):
(30)PRIORITET:
(22)ANSØGNINGSDATO:

Buzzi Srl., Via Toscana 4 Autoporto Pescarito 10099 San Mauro Torinese (Torino), Italien
Hofman-Bang & Boutard, Lehmann & Ree A/S, Hans Bekkevolds Allé 7, 2900 Hellerup, Danmark
Bruno Buzzi, Via Toscana 4 Autoporto Pescarito 10099 San Mauro Torinese (Torino), Italien
1998-12-29 WO DMA/004367
1999-06-28

(21) MA 1999 00790

(54) 1) Et Etui til insulinpenne 2) låg dertil

(51)-Cl.03 01

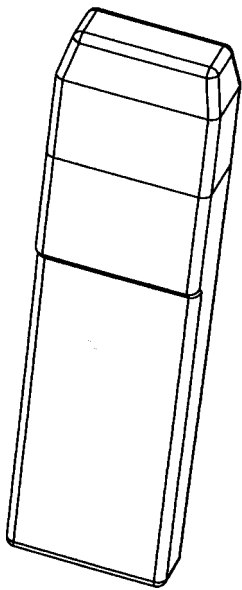

Løbenr. 1

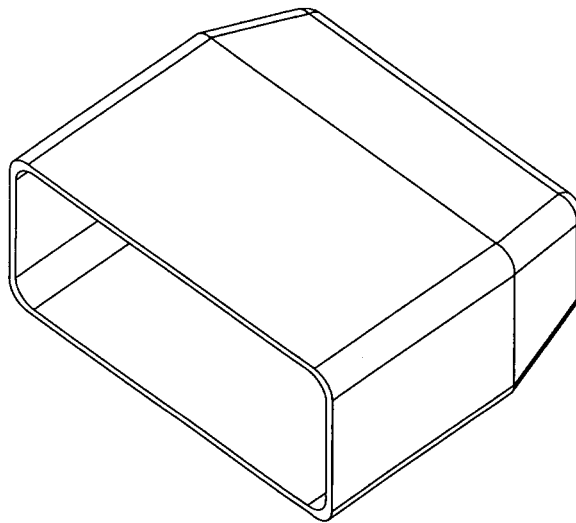

Løbenr. 2

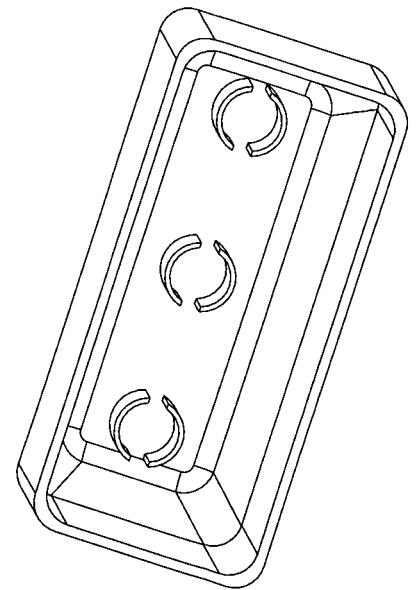

(71)ANSØGER(E):

Thomas Kræmmer Sørensen, Gl. Kongevej 171A, 1.th., 1850 Frederiksberg C, Danmark; Per Walther Andersen, Askehaven 1B, 4500 Nykøbing Sjælland, Danmark; Kim Larsen, Hakonsvej 25, 2880 Bagsværd, Danmark; Leon Larsen, Vigerslev Allé 23, 5. tv., 2500 Valby, Danmark

(72)FREMBRINGER(E):

Per Walther Andersen, Askehaven 1B, 4500 Nykøbing Sjælland, Danmark; Kim Larsen, Hakonsvej 25, 2880 Bagsværd, Danmark; Leon Larsen, Vigerslev Allé 23, 5. tv., 2500 Valby, Danmark; Thomas Kræmmer Sørensen, Gl. Kongevej 171A, 1.th., 1850 Frederiksberg C, Danmark

(22)ANSØGNINGSDATO:

1999-06-28

(66)BEMÆRKNINGER

Ansøger har samme dag indleveret MA 1999 00789

(21) MA 1999 00819

(54) En ultralydbefugter

(51)-Cl.15 07

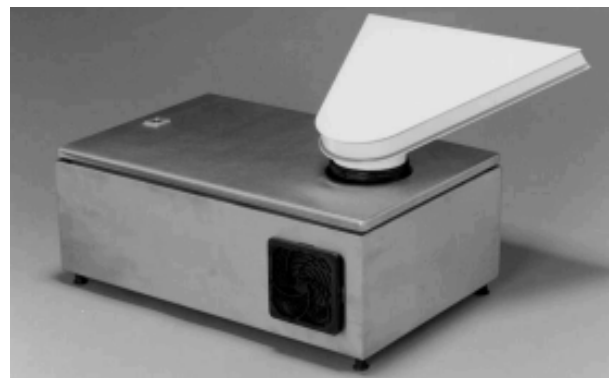
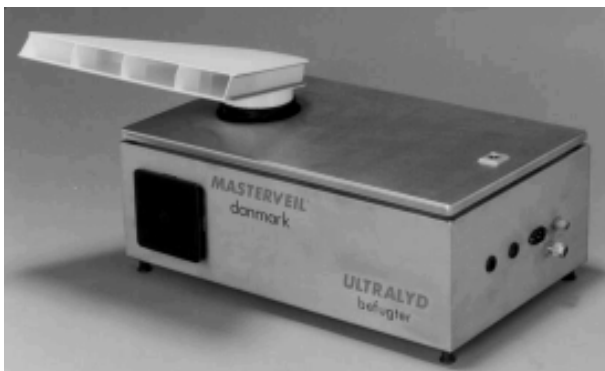

(71)ANSØGER(E):

Masterveil Danmark ApS, Fyrrely 9, 7451 Sunds, Danmark

(72)FREMBRINGER(E):

Ole Andersen, Fyrrely 9, 7451 Sunds, Danmark

(22)ANSØGNINGSDATO:

1999-07-05

(21) MA 1999 00834

(54) En rundeler

(51)-Cl.06 06

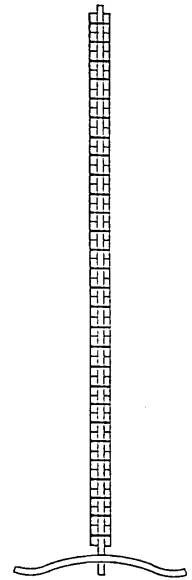
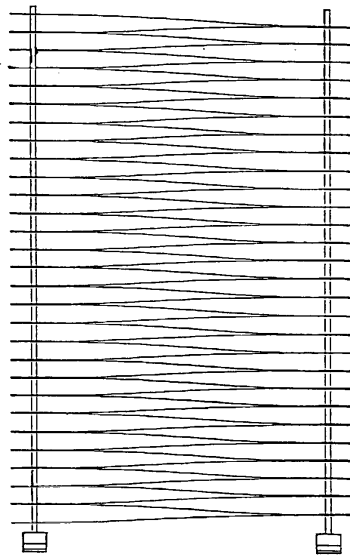
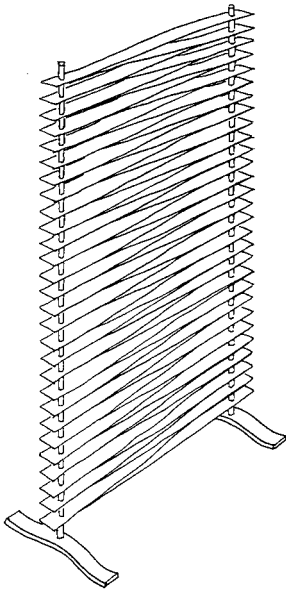

(71)ANSØGER(E):
 (74)FULDMÆGTIG:
 (72)FREMBRINGER(E):
 (22)ANSØGNINGS DATO:

Danamella ApS, Arn. Nielsens Blvd. 71, 2650 Hvidovre, Danmark
 Holme Patent A/S, Vesterbrogade 20, 1620 København V, Danmark
 Steen Dueholm Sehested, Søvej 53, 2791 Dragør, Danmark
 1999-07-06

(21) MA 1999 00891

(54) En telekommunikationsenhed

(51)-Cl.14 03

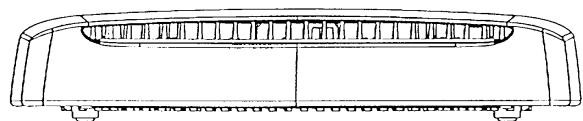
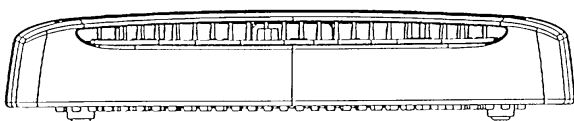
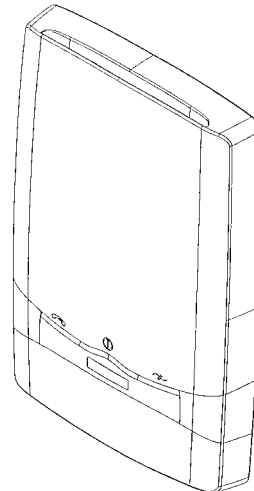
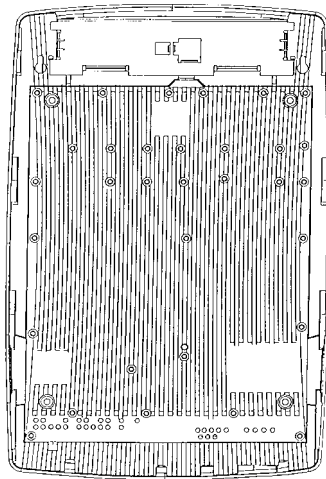
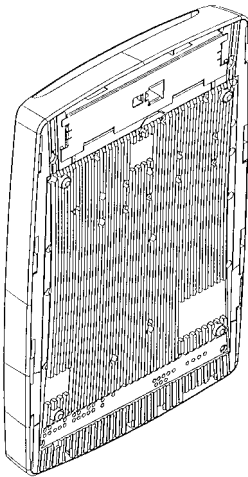

(71)ANSØGER(E):
 (74)FULDMÆGTIG:
 (72)FREMBRINGER(E):
 (30)PRIORITET:
 (22)ANSØGNINGS DATO:

Nokia Telecommunications Oy, Keilalahdentie 4, 02150 Espoo, Finland
 Hofman-Bang & Boutard, Lehmann & Ree A/S, Hans Bekkevolds Allé 7, 2900 Hellerup, Danmark
 Petteri Kolinen, Isokaari 13 B b 17 FIN-00200 Helsinki, Finland
 1999-01-29 FI 19990081
 1999-07-29

(21) MA 1999 00904

(54) En front til komfur

(51)-Cl.07 02



(71)ANSØGER(E):
(74)FULDMÆGTIG:
(72)FREMBRINGER(E):
(30)PRIORITET:
(22)ANSØGNINGSDATO:

BSH Bosch und Siemens Hausgeräte GmbH, Hochstrasse 17 D-81669 München, Tyskland
Giersing & Stelling Patentbureau A/S, Teglpøtten 3, 3460 Birkerød, Danmark
Roland Vetter, Sachsenstr. 35 D-89437 Giengen-Sachsenhausen, Tyskland
1999-02-09 DE 499 01 305.0
1999-08-03

(21) MA 1999 00909

(54) Et kørelegetøj

(51)-Cl.21 01

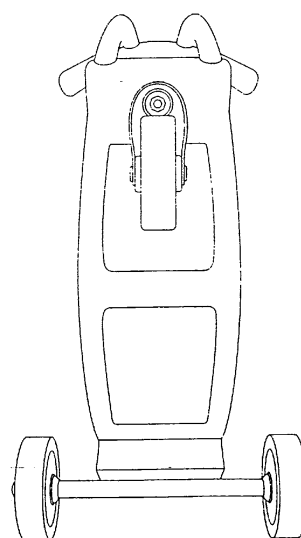
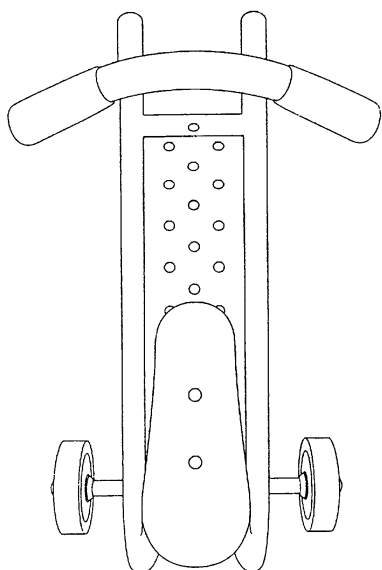

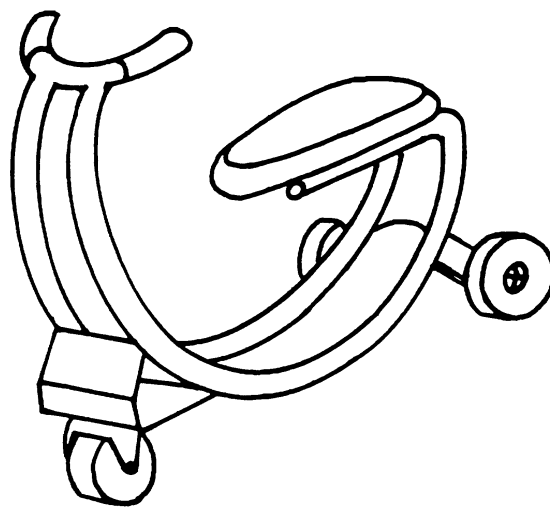
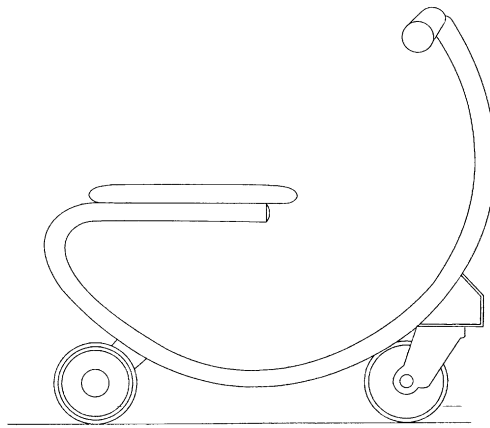
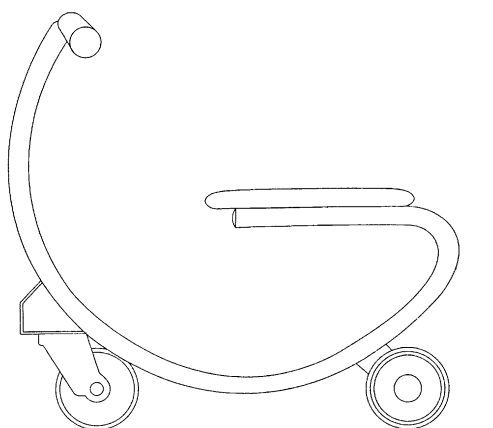
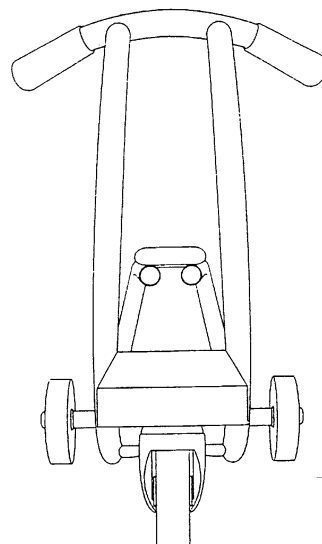
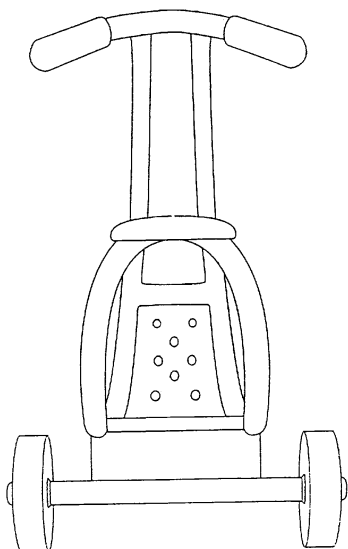

(71)ANSØGER(E):
(74)FULDMÆGTIG:
(72)FREMBRINGER(E):
(30)PRIORITET:
(22)ANSØGNINGSDATO:

ASCO Societe Anonyme, Avenue de Paris 78820 Juziers, Frankrig
Budde, Schou & Ostenfeld A/S, Vestergade 31, 1456 København K, Danmark
Philippe Cervelle c/o ASCO Societe Anonyme, Avenue de Paris 78820 Juziers, Frankrig
1999-07-21 FR 99/4604
1999-08-03

(21) MA 1999 00932

(54) 1) En mobiltelefon 2) frontplade dertil 3) tastatur dertil;
1) En mobiltelefon til legetøj

(51)-Cl.14 03;21 01

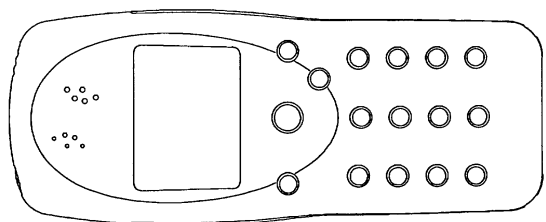
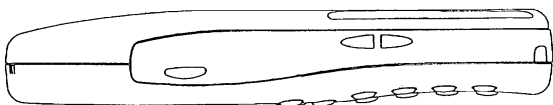
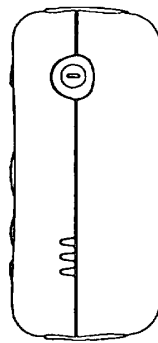
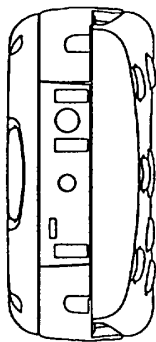
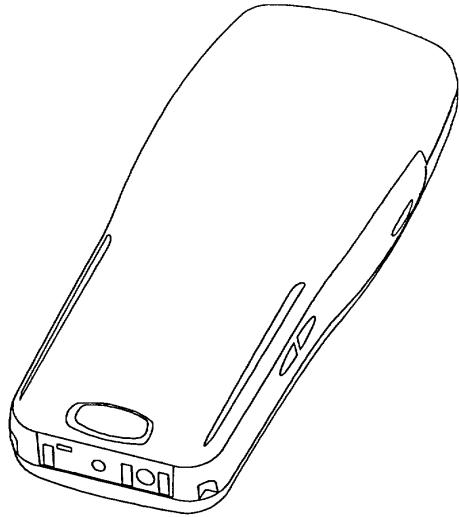
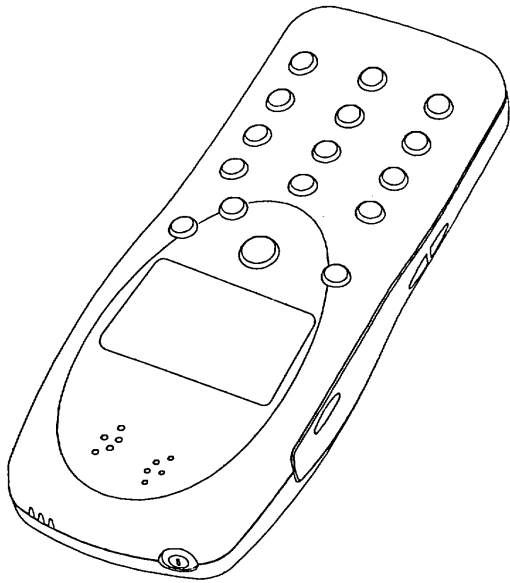

Løbenr. 1

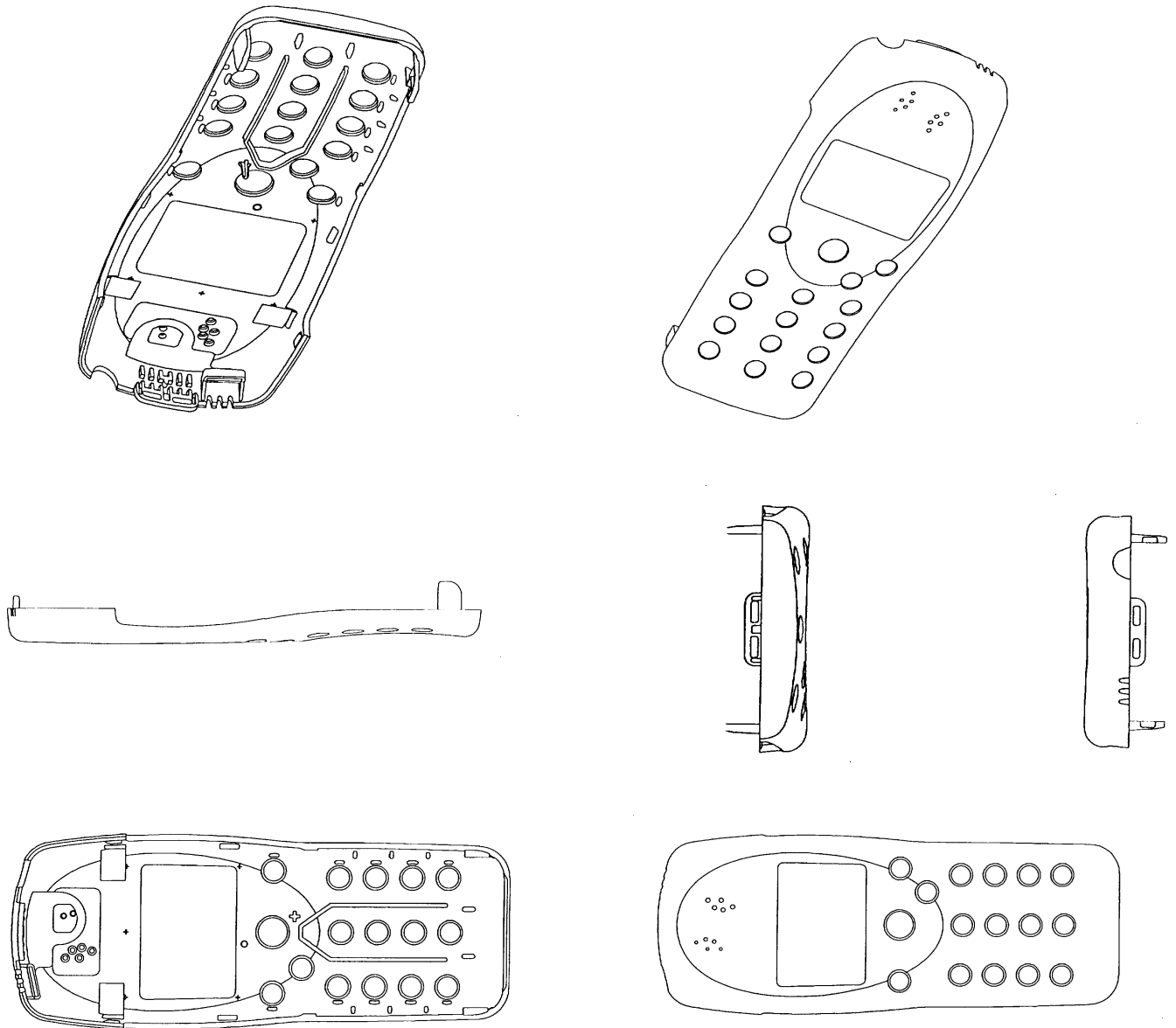

Løbenr. 2

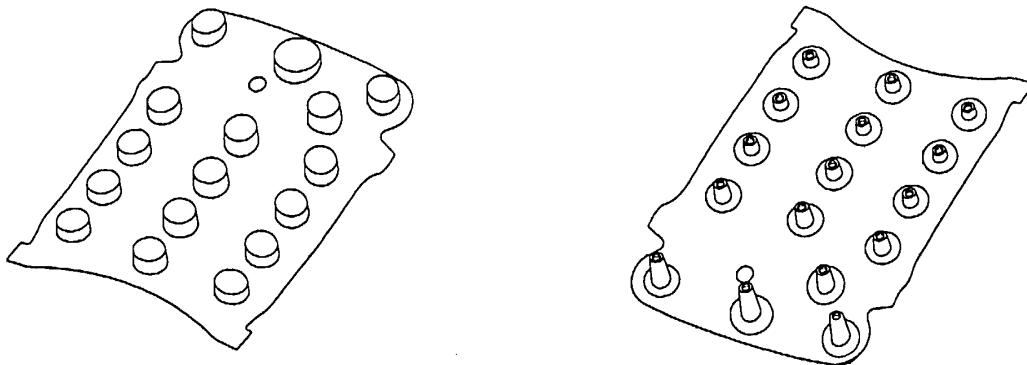

Løbenr. 3

(71)ANSØGER(E):
 (74)FULDMÆGTIG:
 (72)FREMBRINGER(E):

Nokia Mobile Phones Ltd., Keilalahdentie 4 FIN-02150 Espoo, Finland
 Internationalt Patent-Bureau, Høje Taastrup Boulevard 23, 2630 Taastrup, Danmark
 Alastair Curtis, 6128 Coral Pink Circle Woodland Hills 91367 California, USA ; Frank Nuovo, 10950 Verano
 Road Los Angeles 90077 CALIFORNIA, USA
 (30)PRIORITET: 1999-02-12 US 29/100,535 (lb.nr. 1);1999-02-12 US 29/100,548 (lb.nr. 2);1999-02-12 US 29/100,651 (lb.nr. 3)
 (22)ANSØGNINGS DATO: 1999-08-09
 (66)BEMÆRKNINGER: Ansøger har samme dag indleveret MA 1999 00934

(21) MA 1999 00934

(54) 1) En mobiltelefon 2) frontplade dertil 3) bagplade dertil
 4) tastatur dertil 5) chassis dertil
 1) En mobiltelefon til legetøj

(51)-Cl.14 03;21 01

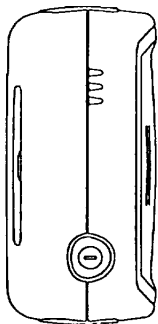
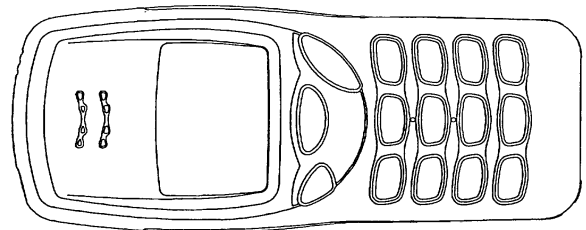
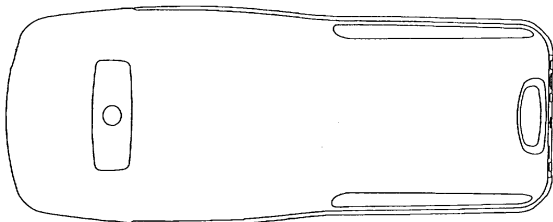
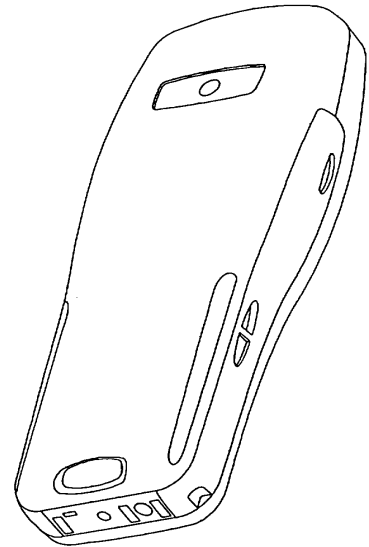

Løbenr. 1

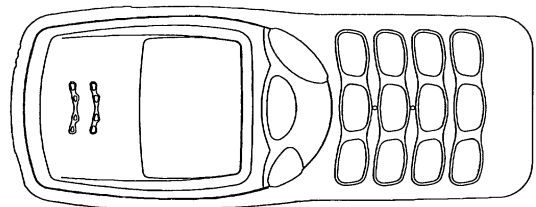
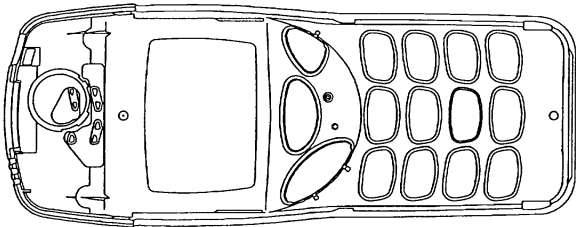
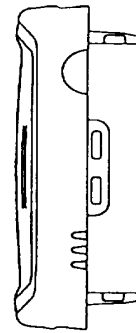
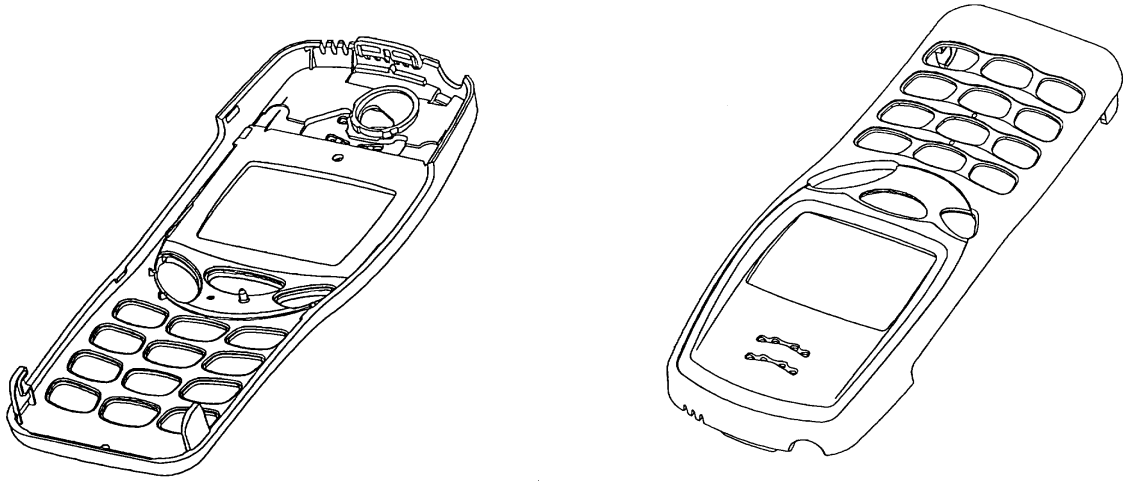

Løbenr. 2

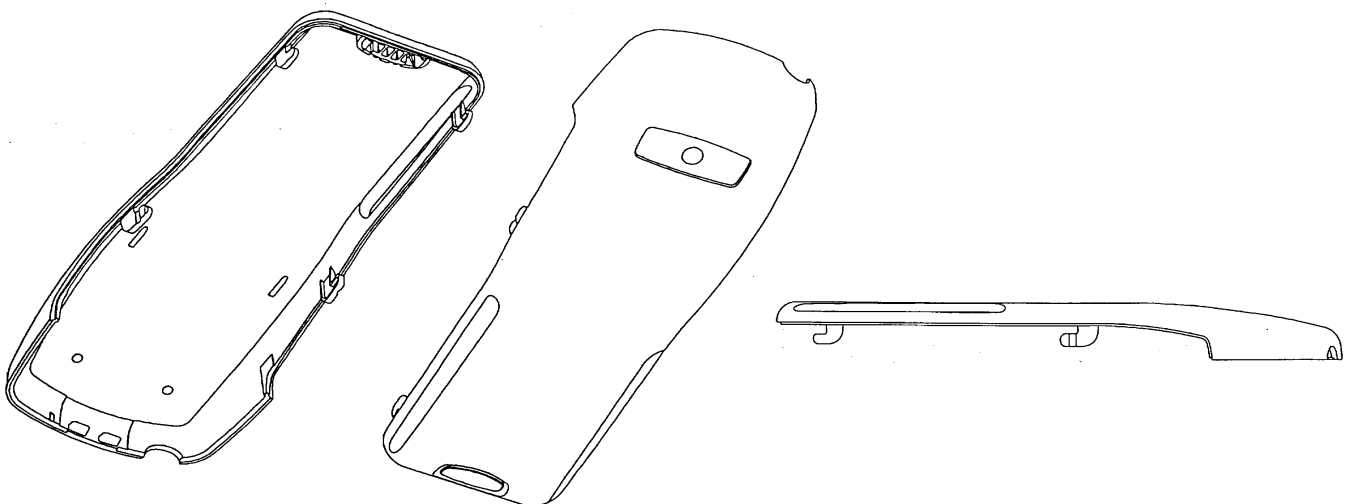

Løbenr. 3

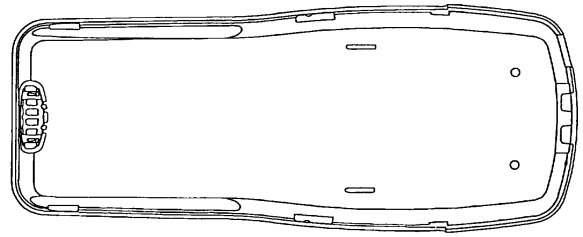
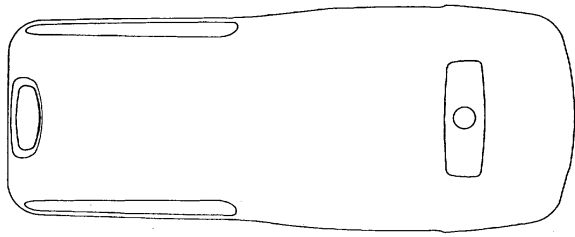

Løbenr. 3

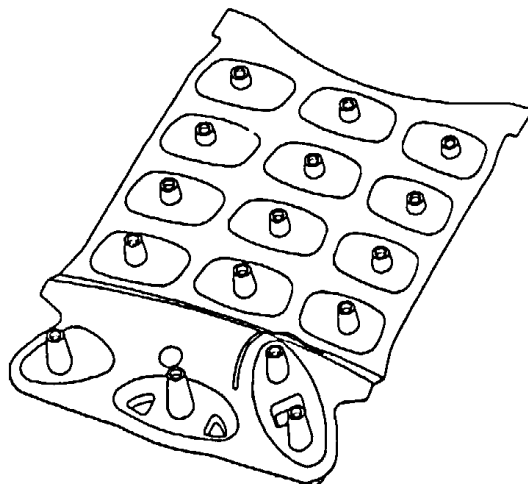
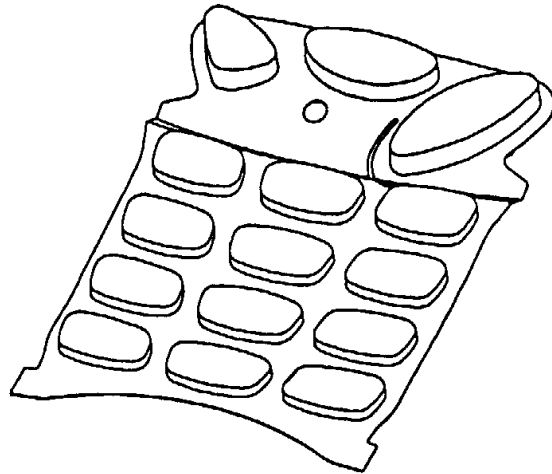

Løbenr. 4

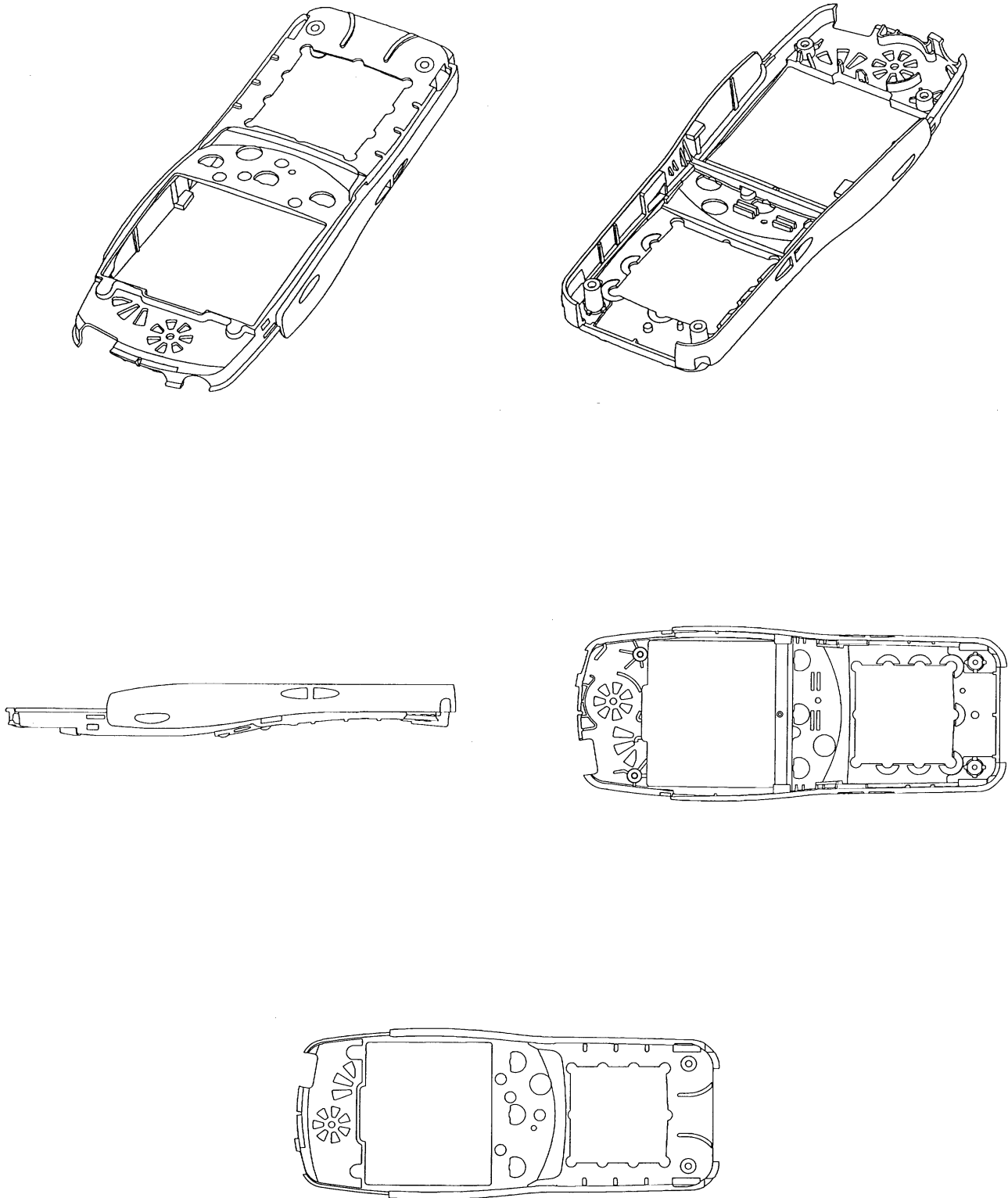

Løbenr. 5

(71)ANSØGER(E):
(74)FULDMÆGTIG:
(72)FREMBRINGER(E):
(30)PRIORITET:

(22)ANSØGNINGSDATO:
(66)BEMÆRKNINGER

Nokia Mobile Phones Ltd., Keilalahdentie 4 FIN-02150 Espoo, Finland
Internationalt Patent-Bureau, Høje Taastrup Boulevard 23, 2630 Taastrup, Danmark
Alastair Curtis, 6128 Coral Pink Circle Woodland Hills 91367 California, USA
1999-02-12 US 29/100,659 (lb.nr. 1); 1999-02-12 US 29/100,597 (lb.nr. 2); 1999-02-12 US 29/100,
598 (lb.nr. 3); 1999-02-12 US 29/100,601 (lb.nr. 4); 1999-02-12 US 29/100,650 (lb.nr. 5)
1999-08-09
Ansøger har samme dag indleveret MA 1999 00932

(21) MA 1999 00970

(54) En returautomat til tomme drikkeemballager

(51)-Cl.20 01

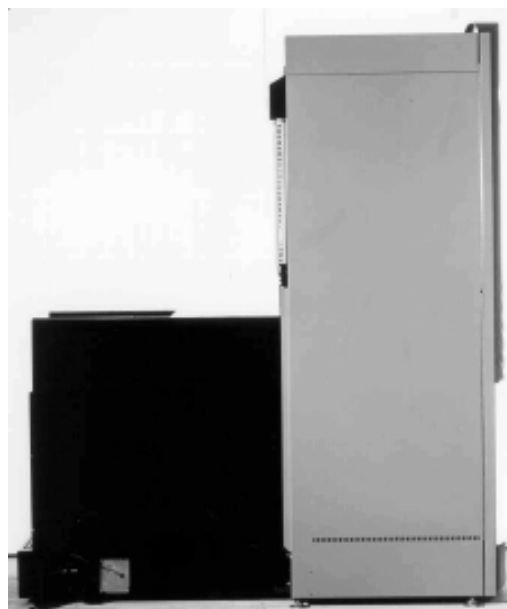
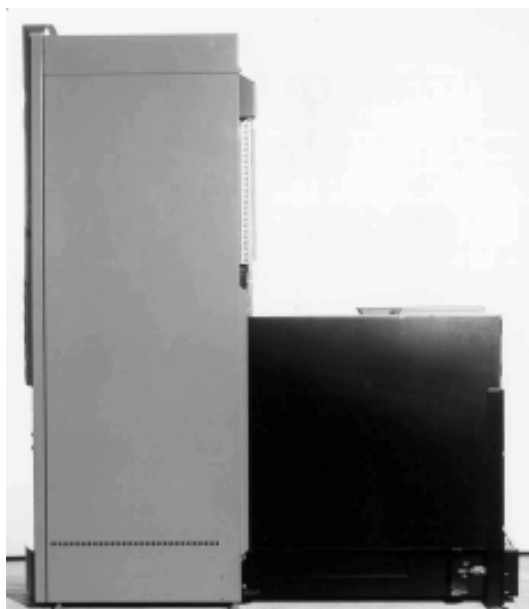

(71)ANSØGER(E):
(74)FULDMÆGTIG:
(72)FREMBRINGER(E):
(30)PRIORITET:
(22)ANSØGNINGSDATO:
(66)BEMÆRKNINGER

Tomra Systems Oy, Saarelankatu 4 18100 Heinola, Finland
Larsen & Birkeholm A/S Skandinavisk Patentbureau, Banegårdspladsen 1, 1570 København V, Danmark
Jukka Vaajakallio, Kirkniemenkatu 7 08150 Lohja, Finland
1999-02-18 FI M1999 0145
1999-08-18
Ansøger har samme dag indleveret MA 1999 00971;MA 1999 00972

(21) MA 1999 00971

(54) En returautomat til tomme drikkeemballager

(51)-Cl.20 01



(71)ANSØGER(E):
(74)FULDMÆGTIG:
(72)FREMBRINGER(E):
(30)PRIORITET:
(22)ANSØGNINGSDATO:
(66)BEMÆRKNINGER

Tomra Systems Oy, Saarelankatu 4 18100 Heinola, Finland
Larsen & Birkeholm A/S Skandinavisk Patentbureau, Banegårdspladsen 1, 1570 København V, Danmark
Jukka Vaajakallio, Kirkniemenkatu 7 08150 Lohja, Finland
1999-02-18 FI M1999 0146
1999-08-18
Ansøger har samme dag indleveret MA 1999 00970;MA 1999 00972

(21) MA 1999 00972

(54) En returautomat til tomme drikkeemballager

(51)-Cl.20 01



(71)ANSØGER(E):
(74)FULDMÆGTIG:
(72)FREMBRINGER(E):
(30)PRIORITET:
(22)ANSØGNINGSDATO:
(66)BEMÆRKNINGER

Tomra Systems Oy, Saarelankatu 4 18100 Heinola, Finland
Larsen & Birkeholm A/S Skandinavisk Patentbureau, Banegårdspladsen 1, 1570 København V, Danmark
Jukka Vaajakallio, Kirkniemenkatu 7 08150 Lohja, Finland
1999-02-18 FI M1999 0147
1999-08-18
Ansøger har samme dag indleveret MA 1999 00970;MA 1999 00971

(21) MA 1999 00976

(54) Et etui til smykker

(51)-Cl.03 01

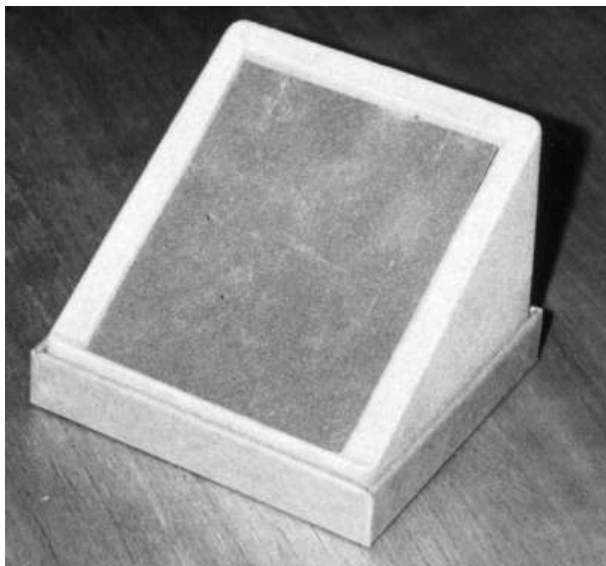

(71)ANSØGER(E):
(72)FREMBRINGER(E):
(22)ANSØGNINGSDATO:

Heiring, Gl. Viborgvej 2, 8900 Randers, Danmark
Frits Heiring, Gl. Viborgvej 2, 8900 Randers, Danmark
1999-08-19

(21) MA 1999 01044

(54) En transportbakke til ampuldele

(51)-Cl.09 03

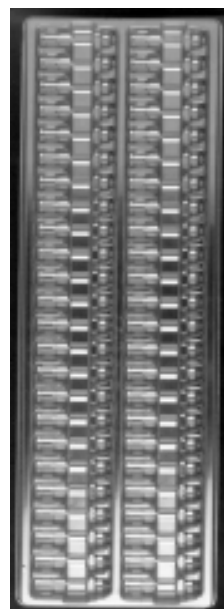
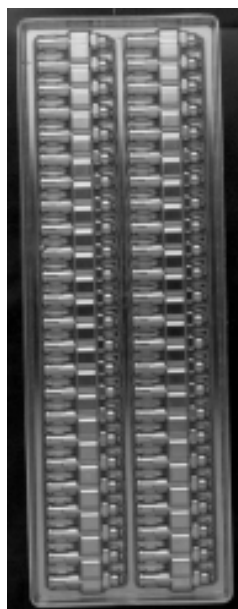
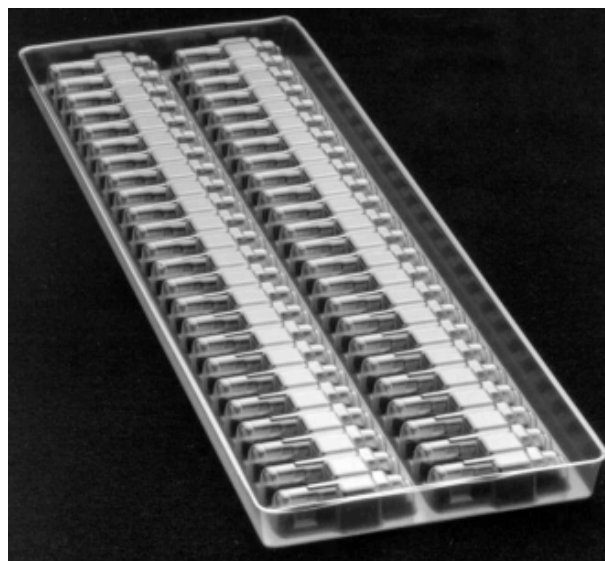
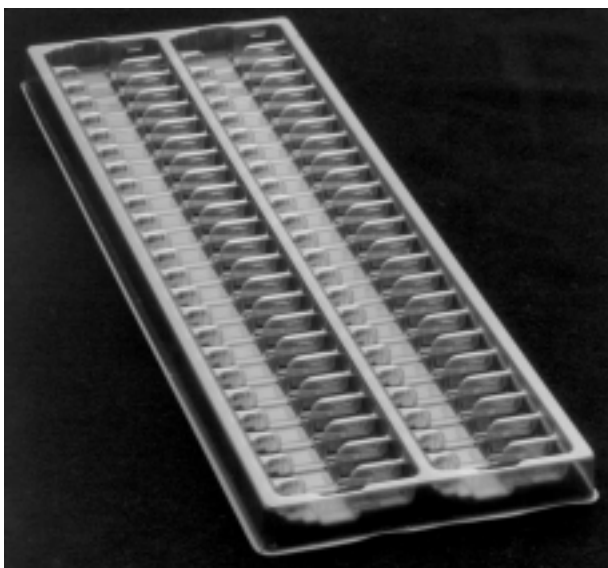

(71)ANSØGER(E):
(74)FULDMÆGTIG:
(72)FREMBRINGER(E):
(30)PRIORITET:
(22)ANSØGNINGSDATO:

Pharmacia & Upjohn AB, S-112 87 Stockholm, Sverige
Albihns Patentbyrå Stockholm AB, P.O. Box 5581 S-114 85 STOCKHOLM, Sverige
Jimmie Ward, Sulitelmavägen 35 S-167 35 Bromma, Sverige
1999-03-05 SE 99-0431
1999-09-03

(21) MA 1999 01106

(54) En forbindelsesdel til kateter

(51)-Cl.24 04

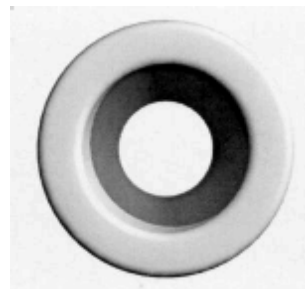
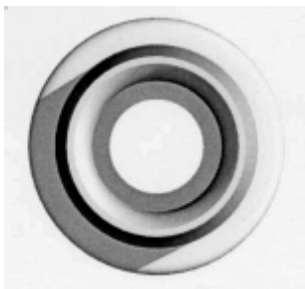
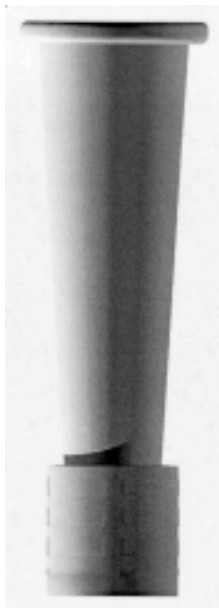

(71)ANSØGER(E):
(74)FULDMÆGTIG:
(72)FREMBRINGER(E):
(22)ANSØGNINGSDATO:
(66)BEMÆRKNINGER

Maersk Medical A/S, Unovej 1, 3390 Hundested, Danmark
Hofman-Bang & Boutard, Lehmann & Ree A/S, Hans Bekkevolds Allé 7, 2900 Hellerup, Danmark
Gunnar Svendsen, Dalvej 14, 4040 Jyllinge, Danmark
1999-03-05
Ansøger har samme dag indleveret MA 1999 00260

(21) MA 1999 01183

(54) En lampe

(51)-Cl.26 05

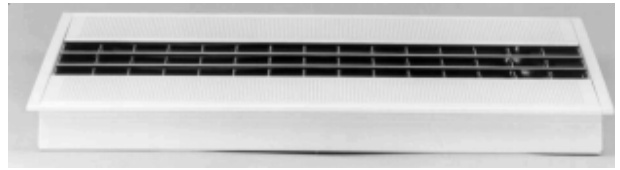
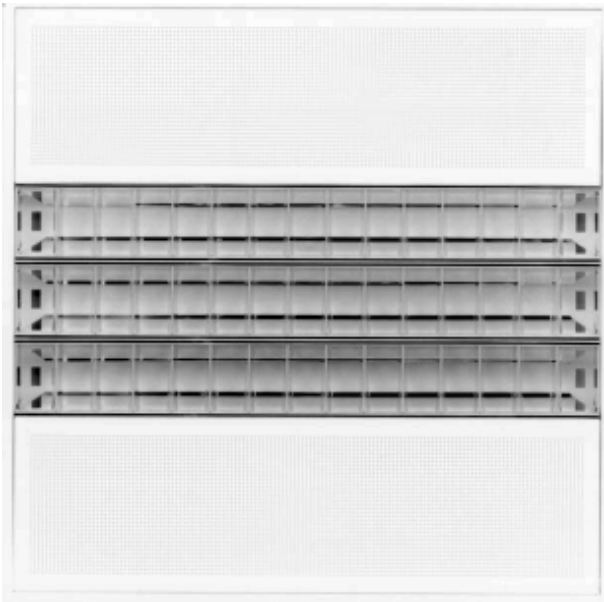

(71)ANSØGER(E):
 (74)FULDMÆGTIG:
 (72)FREMBRINGER(E):
 (30)PRIORITET:
 (22)ANSØGNINGSDATO:
 (66)BEMÆRKNINGER

Trilux-Lenze GmbH + Co. KG, Heidestrasse 4 59759 Arnsberg, Tyskland
 Hofman-Bang & Boutard, Lehmann & Ree A/S, Hans Bekkevolds Allé 7, 2900 Hellerup, Danmark
 Manfred Grimm, Mühlenberg 81 59759 Arnsberg, Tyskland
 1999-04-08 DE 499 03 488.0
 1999-10-06
 Ansøger har samme dag indleveret MA 1999 01184

(21) MA 1999 01184

(54) En lampe

(51)-Cl.26 05

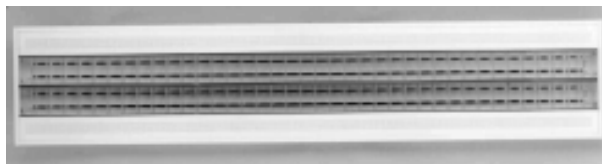

(71)ANSØGER(E):
 (74)FULDMÆGTIG:
 (72)FREMBRINGER(E):
 (30)PRIORITET:
 (22)ANSØGNINGSDATO:
 (66)BEMÆRKNINGER

Trilux-Lenze GmbH + Co. KG, Heidestrasse 4 59759 Arnsberg, Tyskland
 Hofman-Bang & Boutard, Lehmann & Ree A/S, Hans Bekkevolds Allé 7, 2900 Hellerup, Danmark
 Manfred Grimm, Mühlenberg 81 59759 Arnsberg, Tyskland
 1999-04-08 DE 499 03 488.0
 1999-10-06
 Ansøger har samme dag indleveret MA 1999 01183

(21) MA 1999 01192

(54) En olielampe

(51)-Cl.26 01

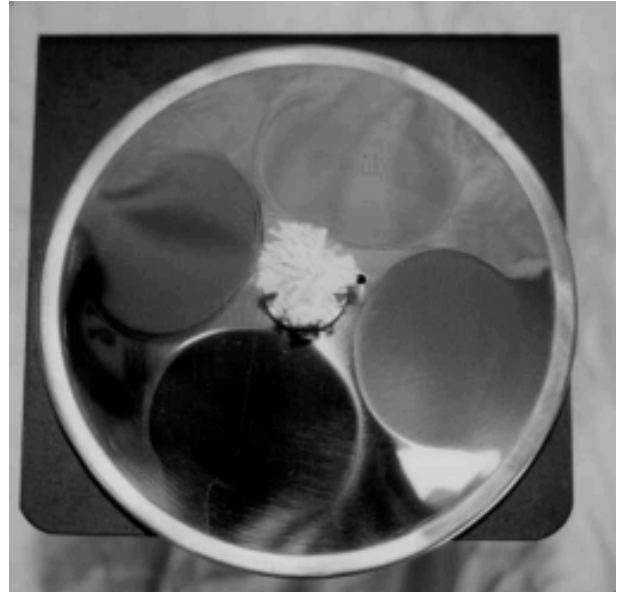

(71)ANSØGER(E):
 (72)FREMBRINGER(E):
 (22)ANSØGNINGSDATO:

Peter Jensen, Industrivej 18, 4534 Hørve, Danmark
 Peter Jensen, Industrivej 18, 4534 Hørve, Danmark
 1999-10-08

(21) MA 1999 01193

(54) En aerosolventil og lukker

(51)-Cl.09 07

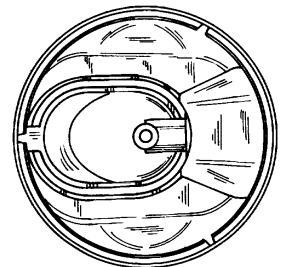
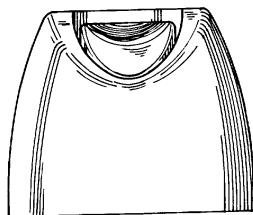
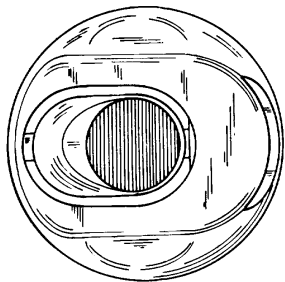
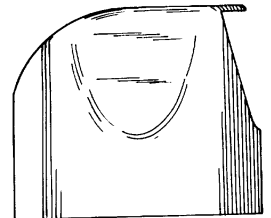
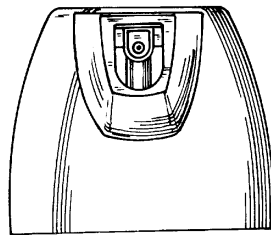
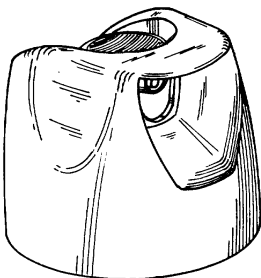

(71)ANSØGER(E):
 (74)FULDMÆGTIG:
 (72)FREMBRINGER(E):
 (30)PRIORITET:
 (22)ANSØGNINGSDATO:

S.C. Johnson & Son Inc., a corporation of the State of Wisconsin, 1525, Howe Street Racine Wisconsin
 53403, USA
 Chas. Hude A/S, H.C. Andersens Boulevard 33, 1553 København V, Danmark
 Steven B. Mineau, 5436 Center Lane Waterford, Wisconsin 53185, USA
 1999-04-09 US 29/103,153
 1999-10-08

(21) MA 1999 01194

(54) En deodorantbeholder

(51)-Cl.09 01

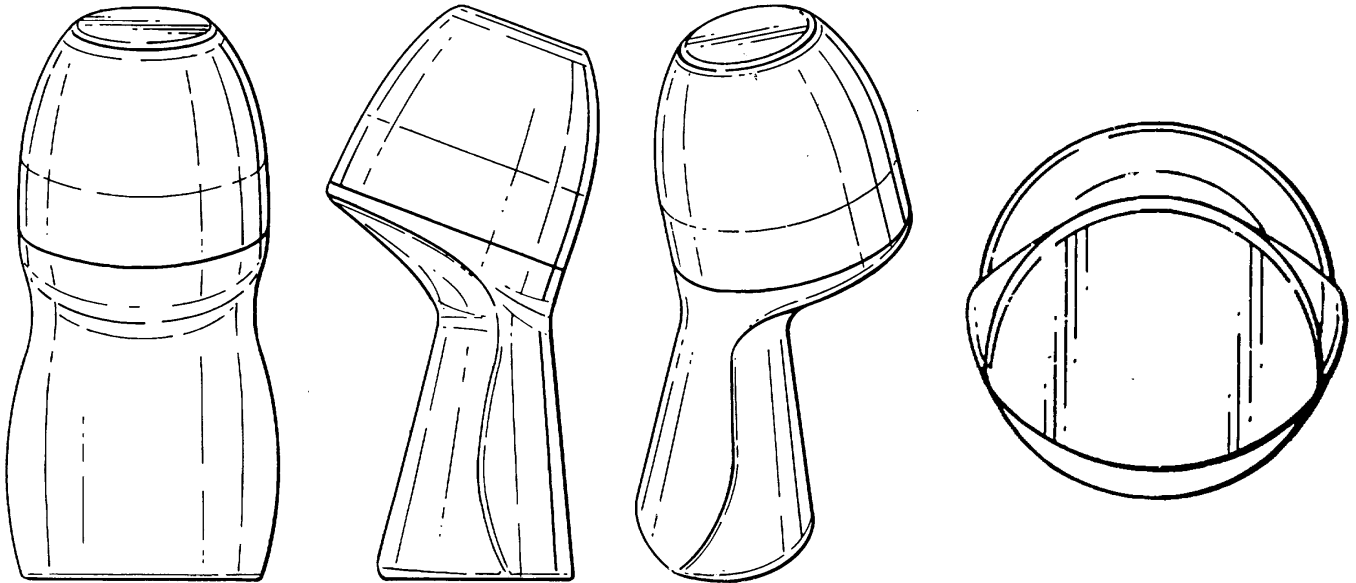

(71)ANSØGER(E):
 (74)FULDMÆGTIG:
 (72)FREMBRINGER(E):

Unilever N.V., Weena 455 NL-3013 AL ROTTERDAM, Holland
 Budde, Schou & Ostenfeld A/S, Vestergade 31, 1456 København K, Danmark
 Benjamin Phalan Oates c/o Design Bridge Structure Ltd, 18, Clerkenwell Close, London EC1R 0AA,
 Storbritannien ; Nicolas David Pattison c/o Design Bridge Structure Ltd., 18, Clerkenwell Close, London EC1R
 OAA, Storbritannien ; Russel Jones c/o Design Bridge Structure Ltd, 18, Clerkenwell Close London EC1R
 OAA, Storbritannien
 1999-04-23 GB 2082893
 1999-10-08

(30)PRIORITET:
 (22)ANSØGNINGSDATO:

(21) MA 1999 01243

(54) 1-3 En curler, alle til et sæt

(51)-Cl.28 03



Løbenr. 1

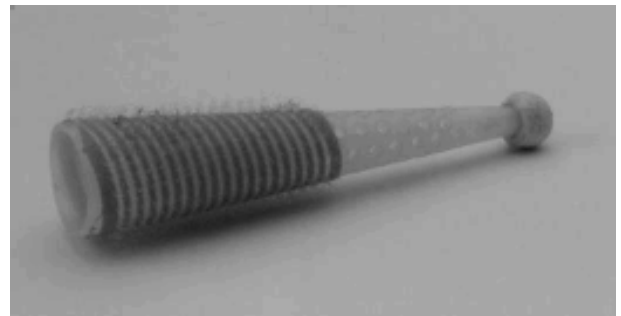

Løbenr. 2

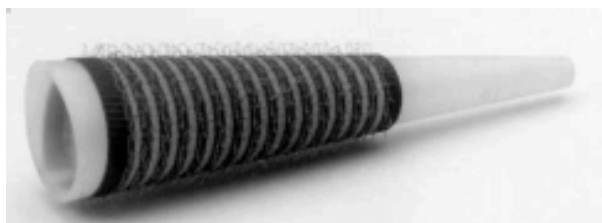

Løbenr. 3

(71)ANSØGER(E):
 (74)FULDMÆGTIG:
 (72)FREMBRINGER(E):
 (30)PRIORITET:
 (22)ANSØGNINGSDATO:

Jünemann GmbH, Emilianstrasse 9 D-34121 Kassel, Tyskland
 Hofman-Bang & Boutard, Lehmann & Ree A/S, Hans Bekkevolds Allé 7, 2900 Hellerup, Danmark
 Heinz Merges, Herzogstrasse 29 D-50667 Köln, Tyskland
 1999-04-24 DE 499 04 171.2
 1999-10-21

(21) MA 1999 01200

(54) En boks til et overvågningskamera

(51)-Cl.14 01

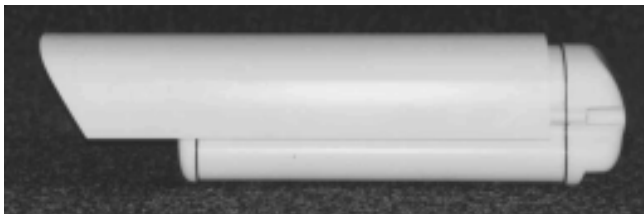

(71)ANSØGER(E):
(74)FULDMÆGTIG:
(72)FREMBRINGER(E):
(30)PRIORITET:
(22)ANSØGNINGSDATO:

Alarmcom AG, 1, Industriestrasse CH-8604 Volketswil, Schweiz
Hofman-Bang & Boutard, Lehmann & Ree A/S, Hans Bekkevolds Allé 7, 2900 Hellerup, Danmark
Sergio dal Zotto, Via Valle 39 I-36010 Cogollo del Cengio, Italien
1999-04-23 CH 126120
1999-10-11

(21) MA 1999 01232

(54) En radio

(51)-Cl.14 03

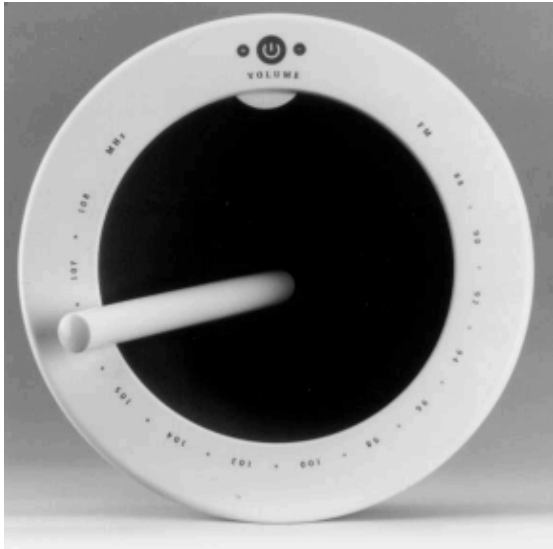

(71)ANSØGER(E):
 (74)FULDMÆGTIG:
 (72)FREMBRINGER(E):
 (30)PRIORITET:
 (22)ANSØGNINGSDATO:
 (66)BEMÆRKNINGER

THOMSON multimedia, 46, quai Alphonse Le Gallo 92648 BOULOGNE CEDEX, Frankrig
 Chas. Hude A/S, H.C. Andersens Boulevard 33, 1553 København V, Danmark
 Elsa FRANCES, 53-55, rue León Frot, 75009 Paris , Frankrig
 1999-04-21 FR 992595
 1999-10-19
 Ansøger har samme dag indleveret MA 1999 01233

(21) MA 1999 01237

(54) Et ur

(51)-Cl.10 01

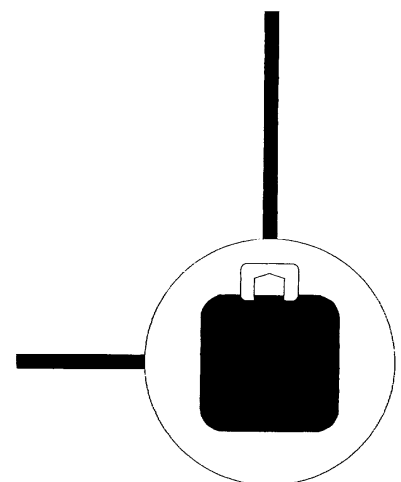
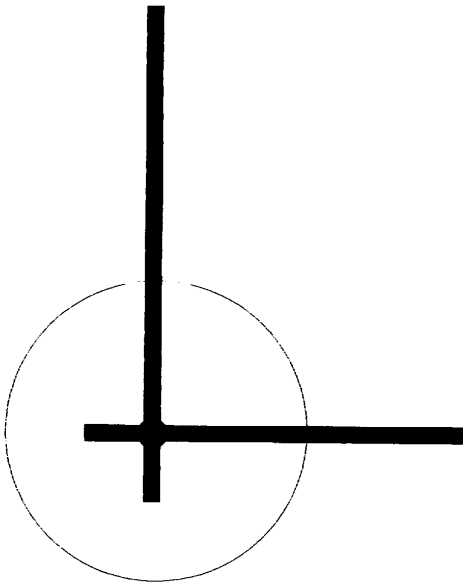

(71)ANSØGER(E):
 (72)FREMBRINGER(E):
 (22)ANSØGNINGSDATO:

Thomas Pilgaard Birkebæk, Tingvejen 36c, 6500 Vojens, Danmark
 Thomas Pilgaard Birkebæk, Tingvejen 36c, 6500 Vojens, Danmark
 1999-10-20

Offentligt tilgængelige mønsteransøgninger

Akterne i nedenstående ansøgninger er tilgængelige for enhver, jfr. mønsterlovens § 19.

Klasse 09 Packages and containers for the transport or handling of goods

(21)MA 1999 01282	(54)En flaske
(71)ANSØGER(E):	THE PROCTER & GAMBLE COMPANY, One Procter & Gamble Plaza Cincinnati, Ohio 45202, USA
(30)PRIORITET:	1999-05-05 GB 2083144
(22)ANSØGNINGSDATO:	1999-11-01

(21)MA 1999 01313	(54)En beholder
(71)ANSØGER(E):	Henkel Kommanditgesellschaft auf Aktien, , D-40191 Düsseldorf, Tyskland
(30)PRIORITET:	1999-05-11 DE 499 04 597.1
(22)ANSØGNINGSDATO:	1999-11-08

Klasse 23 Fluid distribution equipment, sanitary, heating, ventilation and air- conditioning equipment, solid fuel

(21)MA 1999 01293	(54)Et greb til en blandingsventil
(71)ANSØGER(E):	Friedrich Grohe Aktiengesellschaft, Hauptstrasse 137 D-58675 Hemer, Tyskland
(30)PRIORITET:	1999-05-03 DE 499 04 294.8
(22)ANSØGNINGSDATO:	1999-11-02

Registrerede mønstre

(11) Ansøgningsnummer	(44) Bekendtgjort i Reg. Tid. nr.	(11) Registreringsnummer	(15) Registreringsdato	(18) Registreringen er gyldig til
MA 1996 01061		MR 1999 01128	19991115	20011106
MA 1996 01064		MR 1999 01127	19991115	20011107
MA 1998 00603		MR 1999 01129	19991117	20030529
MA 1998 01143		MR 1999 01130	19991117	20031029
MA 1998 01319		MR 1999 01131	19991117	20031221
MA 1999 00074		MR 1999 01132	19991117	20040125
MA 1999 00174		MR 1999 01133	19991117	20040210
MA 1999 00185		MR 1999 01134	19991117	20040215
MA 1999 00232		MR 1999 01135	19991117	20040225
MA 1999 00243		MR 1999 01136	19991117	20040301
MA 1999 00246		MR 1999 01138	19991118	20040301
MA 1999 00247		MR 1999 01139	19991118	20040301
MA 1999 00253		MR 1999 01140	19991118	20040302
MA 1999 00254		MR 1999 01141	19991118	20040302
MA 1999 00258		MR 1999 01142	19991119	20040304
MA 1999 00278		MR 1999 01143	19991119	20040311
MA 1999 00337		MR 1999 01137	19991118	20040325
MA 1999 00380		MR 1999 01144	19991119	20040408
MA 1999 00396		MR 1999 01145	19991119	20040413
MA 1999 00416		MR 1999 01146	19991119	20040419
MA 1999 00425		MR 1999 01147	19991119	20040420
MA 1999 00435		MR 1999 01148	19991122	20040420
MA 1999 00485		MR 1999 01149	19991122	20040504
MA 1999 00496		MR 1999 01150	19991122	20040506
MA 1999 00519		MR 1999 01151	19991122	20040511
MA 1999 00528		MR 1999 01152	19991122	20040514
MA 1999 00554		MR 1999 01153	19991122	20040518

Henlagte, afslåede eller tilbagetagne mønsteransøgninger

Henlagte, afslåede eller tilbagetagne mønsteransøgninger, som er offentligt tilgængelige

(21) Ansøgningsnummer	(44) Bekendtgjort i Tidende nr.	(43) Offentliggjort i tidende
(21) MA 1999 00436	(44)	(43)
(21) MA 1999 00820	(44)	(43)

Fornyelse af mønsterregistreringer

Fornyelse af registreringer foretaget i medfør af lov om mønstre nr. 218 af 27. maj 1970

(11) Registreringsnummer	(18) Gyldig til
MR 1995 00907	20040504
MR 1995 00908	20040504
MR 1995 01292	20040725
MR 1995 00981	20040515
MR 1991 00441	
MR 1995 00672	20040510
MR 1995 00480	20040510
MR 1991 00181	
MR 1991 00298	
MR 1995 01219	20040609
MR 1990 01678	
MR 1995 00902	20040629
MR 1995 00942	20040718
MR 1995 00550	20040605
MR 1995 00748	20040623
MR 1991 00136	
MR 1995 00673	20040514
MR 1995 00741	20040602
MR 1995 00740	20040602
MR 1995 01034	20040720
MR 1995 01033	20040720
MR 1995 00948	20040803
MR 1995 01042	20040803
MR 1995 00622	20040601
MR 1991 00468	



**Patent- og
Varemærkestyrelsen**

Erhvervsministeriet

Helgeshøj Allé 81
2630 Taastrup

Tlf. 4350 8000

Fax 4350 8001

E-post pvs@dkpto.dk

www.dkpto.dk

Pr. 1. januar 2000

Patenter

Supplerende beskyttelsescertifikater

Brugsmodeller

Mønstre (design)

Chips (halvledertopografier)

Vare- og fællesmærker

Skorstensmærker og kontorflag

Kommunevåbener og -segl

Publikationer*

Erhvervsservice*

Kopiservice*

Kurser og foredrag

* Priser vedrørende publikationer, erhvervsservice og kopiservice skal betragtes som vejledende, idet de endnu ikke er endeligt fastlagt.

Prisliste vedrørende internationale ansøgninger (PCT) og europæiske patentansøgninger (EPK) samt vedrørende ansøgninger om international varemærkeregistriering og EU-varemærkeregistriering kan fås ved henvendelse til Patent- og Varemærkestyrelsen.

E
T
S
I
L
S
R
I
S
P

Patenter

kr.

1. Ansøgningsgebyr	
a. Grundgebyr	3000,00
b. Tillægsgebyr for hvert patentkrav ud over 10	300,00
2. Gebyrer for nyhedsundersøgelse af international type (PL §9)	
I Når den svenske patentmyndighed er nyhedsundersøgende:	
a. Grundgebyr	7090,00
b. Tillægsgebyr for hvert krav ud over 10	115,00
c. Ekspeditionsgebyr	500,00
II Når Den Europæiske Patentmyndighed er nyhedsundersøgende:	
a. Grundgebyr	
1. For en prioritetsgivende ansøgning	7090,00
2. I alle andre tilfælde	11120,00
b. Ekspeditionsgebyr	500,00
3. Gebyr for senere indlevering af dansk oversættelse af international ansøgning	1100,00
4. Genoptagelsesgebyr	700,00
5. Patentmeddelelsesgebyr	
a. Grundgebyr	2850,00
b. Tillægsgebyr for hver side ud over 35 sider	80,00
c. Tillægsgebyr for hvert patentkrav, for hvilket der ikke er betalt ansøgningsgebyr	300,00
6. Gebyr for publicering af oversættelser af europæiske patentskrifter	
a. Grundgebyr	2250,00
b. Tillægsgebyr for hver side ud over 35 sider	80,00
7. Gebyr for publicering af ændrede danske patentskrifter	
a. Grundgebyr	2850,00
b. Tillægsgebyr for hver side ud over 35 sider	80,00
8. Gebyr for publicering af ændrede oversættelser af europæiske patentskrifter	
a. Grundgebyr	2250,00
b. Tillægsgebyr for hver side ud over 35 sider	80,00
9. Genoprettelsesgebyr	3000,00
10. Årsgebyrer	
1. gebyrår	500,00
2. gebyrår	500,00
3. gebyrår	500,00
4. gebyrår	1100,00
5. gebyrår	1250,00
6. gebyrår	1400,00
7. gebyrår	1600,00
8. gebyrår	1800,00
9. gebyrår	2050,00
10. gebyrår	2300,00
11. gebyrår	2550,00
12. gebyrår	2800,00
13. gebyrår	3050,00
14. gebyrår	3300,00
15. gebyrår	3600,00
16. gebyrår	3900,00
17. gebyrår	4200,00
18. gebyrår	4500,00
19. gebyrår	4800,00
20. gebyrår	5100,00

Årsgebyrer, der betales senere end forfaldsdag, forhøjes med 20%. Gebyret skal være betalt inden 6 måneder efter forfaldsdagen.

11. Gebyr for fremsættelse af indsigelse	2000,00
12. Gebyr for administrativ omprøvning	7000,00
13. Klagegebyr	8000,00

Ovennævnte priser skal ikke tillægges moms

Supplerende beskyttelsescertifikater

kr.

1. Ansøgningsgebyr	3000,00
2. Genoptagelsesgebyr	600,00
3. Genoprettelsesgebyr	3000,00
4. Årsgebyr pr. påbegyndt gebyrår	5100,00

Årsgebyrer, der betales senere end forfaldsdag, forhøjes med 20%. Gebyret skal være betalt inden 6 måneder efter forfaldsdagen.

5. Gebyr for administrativ omprøvning	1500,00
6. Klagegebyr	4000,00

Der skal betales et gebyr på 7000 kr. for eventuel omprøvning af grundpatentet

Ovennævnte priser skal ikke tillægges moms

Brugsmodeller

kr.

1. Ansøgningsgebyr	2000,00
2. Gebyr for senere indlevering af dansk oversættelse af international ansøgning	1100,00
3. Genoptagelsesgebyr	400,00
4. Fornyelsesgebyrer	
For 1. periode	2000,00
For 2. periode	3000,00
5. Gebyr for prøvning før eller efter registrering	4000,00
6. Gebyr for behandling af anmodning om udslettelse	2000,00
7. Gebyr for bekendtgørelse af ændret registrering og publicering af ændret formulering	1100,00
8. Klagegebyr	5000,00

Fornyelsesgebyrer, der betales efter udløbet af den pågældende registreringsperiode, forhøjes med 20%.

Ovennævnte priser skal ikke tillægges moms

Chips (halvledertopografier)

kr.

1. Ansøgningsgebyr	1500,00
2. Gebyr for behandling af anmodning af overførelse af ansøgning om registrering	1000,00
3. Klagegebyr	4000,00

Ovennævnte priser skal ikke tillægges moms

Mønstre (design)

1. **Ansøgningsgebyr** kr. 1300,00

Tillægsgebyrer:

- a. Ved samregistrering for hvert mønster ud over det første 800,00
 b. For bekendtgørelse af hver afbildning ud over den første 400,00

2. **Genoptagelsesgebyr** 200,00

3. **Fornyelsesgebyr** 2200,00

Tillægsgebyr ved fornyelse:

Ved samregistrering for hvert mønster ud over det første 1100,00

Fornyelsesgebyrer inkl. tillægsgebyr, der betales efter udløbet af den pågældende registreringsperiode, forhøjes med 20%.

4. **Klagegebyr** 4000,00

Ovennævnte priser skal ikke tillægges moms

Vare- og fællesmærker

1. **Ansøgningsgebyr** kr.

- a. Grundgebyr 2350,00
 b. Tillægsgebyr for hver klasse ud over 3 600,00
 Der er i alt 42 klasser

2. **Gebyr for videreførelse af Madrid-Protokol-registrering som dansk vare- eller fællesmærke-ansøgning** 1500,00

3. **Fornyelsesgebyr**
 a. Grundgebyr 2800,00
 b. Tillægsgebyr for hver klasse ud over 3 600,00

Fornyelsesgebyrer inkl. tillægsgebyr, der betales efter udløbet af den pågældende registreringsperiode, forhøjes med 20%.

4. **Gebyr for anmodning om deling af en ansøgning eller en registrering**
 for hver udskilt ansøgning eller registrering 2000,00

5. **Gebyr for fremsættelse af indsigelse** 2500,00

6. **Gebyr for administrativ ophævelse** 2500,00

7. **Klagegebyr** 4000,00

8. **Gebyr for underretning til indehaver af varemærkerettighed**
 Årligt gebyr 1400,00

Ovennævnte priser skal ikke tillægges moms

Skorstensmærker og kontorflag

1. **Ansøgningsgebyr** kr. 2000,00

Ovennævnte pris skal ikke tillægges moms

Kommunevåbener og -segl

1. **Ansøgningsgebyr** kr. 2000,00

Ovennævnte pris skal ikke tillægges moms

Publikationer

1. **Årsabonnement** kr.

- a. Dansk Patenttidende 1000,00
 b. Patentskrifter
 - på papir 8000,00
 - på CD-ROM (ESPACE-DK) 5000,00
 c. Dansk Patentregister 400,00
 d. Sammendrag af almindeligt tilgængelige danske patentansøgninger
 - Alle sektioner 8000,00
 - sektion A 1600,00
 - sektion B 1600,00
 - sektion C07 + C12 1600,00
 - sektion C, resten 900,00
 - sektion D 500,00
 - sektion E 900,00
 - sektion F 900,00
 - sektion G 900,00
 - sektion H 900,00
 e. Oversættelser af EP-skrifter 8000,00
 f. Dansk Brugsmodeltidende 600,00
 g. Brugsmodelskrifter 8000,00
 h. Dansk Varemærketidende 1000,00
 i. Dansk Varemærkerregister 200,00
 j. Varemærke-særtidende med §13-afslag 100,00
 k. Varemærkeindsigelsestidende 200,00
 l. Nye danske varemærkeansøgninger, ugeliste 450,00
 m. Dansk Mønstertidende 600,00
 n. Dansk Mønsterregister 200,00
 o. Patenthåndbog, ved tegning af abonnement 500,00
 - løbblade hertil, pr. side 10,00
 p. Brugsmodelhåndbog, ved tegning af abonnement 500,00
 - løbblade hertil, pr. side 10,00
 q. Ankenævnskendelser
 - alle kendelser 4200,00
 - kendelser/patent- og brugsmodelområdet 2000,00
 - kendelser/vare- og fællesmærkeområdet 2000,00
 - kendelser/mønster- og chipsområdet 400,00

Abonnementer tillægges porto

2. Løssalg

- a. Dansk Patenttidende 40,00
 b. Dansk Patentregister 400,00
 c. Sammendrag af alm. tilgængelige patentansøgninger 30,00
 d. Dansk Varemærketidende 40,00
 e. Dansk Varemærkerregister 200,00
 f. Varemærke-særtidende med §13-afslag 100,00
 g. Varemærkeindsigelsestidende 200,00
 h. Varemærkeindsigelsestidende, udk. 1995 300,00
 i. Dansk Mønstertidende 40,00
 j. Dansk Mønsterregister 200,00
 k. Dansk Brugsmodeltidende 40,00
 l. Sammendrag af alm. tilgængelige brugsmodelansøgninger 30,00
 m. Fremlæggelses- og patentskrifter på CD-ROM (ESPACE-DK)
 - 1993-1999, pr. årgang 5000,00
 - 1990-1992, pr. årgang 2000,00

Ovennævnte priser skal ikke tillægges moms

Fremlæggelses-, patent- og brugsmodelskrifter samt oversættelser af EP-skrifter leveres til gældende kopipris

3. **Love og bekendtgørelser**
 vedr. industriel ejendomsret 12,00-33,00

4. **Andre publikationer**
 a. Varemærkeklassifikation
 - alfabetisk liste 500,00
 - klassedelt liste 400,00
 b. Mønsterklassifikation
 - ændringer og tilføjelser hertil 15,00

5. **"Fra væsen til virksomhed", Danske patenter gennem 100 år (fås på dansk og engelsk), inkl. moms** 195,00

Ovennævnte priser tillægges moms, hvis andet ikke er angivet

Erhvervsservice

1. Timepris*	kr. 750,00
2. Løbende overvågninger	
a. Konkurrentovervågning	
Første søgning inkl. oprettelse af søgeprofil og levering af op til 40 nyeste referencer	2000,00
Overvågningskørsel pr. gang efter tilbud	
b. Overvågning af ansøgninger	
Overvågning af dansk patent-, brugsmode-, mønster- eller varemærkeansøgning sammensættes af:	
Pris pr. år	350,00
Pris pr. meddelelse	350,00
c. Øvrige overvågninger beregnes efter timepris	
Hertil skal lægges evt. online-udgifter	
3. Navneundersøgelser*	
a. International undersøgelse af patentrettigheder i 1-2 navne inkl. op til 40 referencer	2000,00
Yderligere referencer, pr. reference	16,00
Yderligere navne, pr. navn	700,00
b. Undersøgelse af patent- og brugsmodele rettigheder med gyldighed for Danmark i 1-2 navne	1500,00
Yderligere navne, pr. navn	350,00
c. Øvrige navneundersøgelser beregnes efter timepris	
Hertil skal lægges evt. online-udgifter	
4. Patentfamilieundersøgelser og statusundersøgelser*	
a. Patentfamilieundersøgelse	800,00
b. Patentfamilieundersøgelse, inkl. status	1600,00
c. Tillæg for statusoplysninger, der knytter sig til tidligere udførte patentfamilieundersøgelser	1600,00
d. Statusundersøgelse af udenlandske rettigheder	
Første nummer	700,00
Pr. følgende nummer	350,00
e. Statusundersøgelse af danske rettigheder, pr. nummer	350,00
f. Øvrige undersøgelser beregnes efter timepris	
Hertil skal lægges evt. online-udgifter	
5. Kollisionsundersøgelser af varemærker, inkl. 3 klasser*	
Yderligere klasser, pr. 10 klasser	500,00
6. Skanning af varemærker*	
a. Første klasse	500,00
b. Yderligere klasser, pr. klasse	200,00
c. Skanning af alle 42 klasser	3000,00
7. LOGO-skanning* , inkl. op til 25 referencer	
Yderligere referencer, pr. 25 referencer	500,00
8. Varemærkedatabase*	
a. Første klasse	3000,00
b. Yderligere klasser - op til 4, pr. klasse	1500,00
9. Skanning af varemærker ansøgt eller registreret i udlandet*	
a. Første klasse for 1-2 lande	1000,00
b. Følgende lande, pr. land	500,00
c. Følgende klasser, pr. klasse	200,00
10. Pris for levering pr. telefax	
	75,00

* Hastelevering kan aftales mod pristillæg.

Ovennævnte priser tillægges moms

Kopiservice

	kr.
1. Fotokopier af patent- og brugsmodele publikationer	
a. Ekspedition	30,00
b. Kopipris, pr. side	3,25
Dog minimum 30 kr. pr. publikation (svarende til 9 sider)	
2. Fotokopier, taget på læsesalen	
ved kontant betaling, pr. side, inkl. moms	3,00
3. Udenlandske patentpublikationer, der ikke findes i egne samlinger	
I ved hjemtagning fra udlandet:	
a. Pris for hjemtagning	100,00
b. Pris pr. publikation	100,00
Hjemtagning af sagsakter fra USA og patentpublikationer og sagsakter fra Sydafrika: Pris efter aftale.	
II ved levering af tilsvarende publikation fra egne samlinger:	
a. Identifikation	100,00
b. Kopipris (3,25 kr. pr. side)	
4. Engelsksprogede sammendrag, der ikke findes i egne samlinger, pr. sammendrag	
	50,00
5. Tidsskriftsartikler o.l., der ikke findes i egne samlinger	
a. Pris for hjemtagning	100,00
b. Pris pr. artikel	100,00
6. Aktindsigt i europæiske patenter og patentansøgninger	
a. Ekspedition (inkl. EPO-gebyr)	315,00
b. Kopier	
- ved tilsendelse, pr. side	3,25
- ved afhentning, pr. side	2,50
- ved afhentning og kontant betaling, pr. side inkl. moms	3,00
7. Databaseudskrift vedr. en varemærkeretlighed	
	50,00
Ovennævnte priser tillægges moms, hvis andet ikke er angivet	
8. Bekræftet kopi af en patent-, brugsmode-, mønster- eller varemærkeansøgning	
	300,00
Hertil skal lægges kopiprisen	
9. Bekræftet udskrift af patent-, certifikat-, brugsmode-, topografi-, mønster- eller varemærkesagsregistret	
	300,00
10. Bekræftet udskrift af registret over kommunevåbener og -segl eller registret over skorstensmærker og kontorflag ..	
	200,00
11. Udskrift af patent-, certifikat-, brugsmode-, topografi-, mønster- eller varemærkesagsregistret, registret over kommunevåbener og -segl eller registret over skorstensmærker og kontorflag	
	50,00
Ovennævnte priser skal ikke tillægges moms	
12. Priser for levering	
a. Levering pr. telefax	75,00
b. Ekspreslevering pr. telefax	275,00
c. Ekspreslevering pr. post	200,00
Hertil lægges porto	
Ovennævnte priser tillægges moms	

Kurser og foredrag

	kr.
1. Kurser	
Priser på åbne og virksomhedsinterne kurser fås ved direkte henvendelse til KursusCentret	
2. Foredrag*	
Første time	2000,00
Følgende timer, pr. time	1500,00

* Særpriser afhængig af deltagerantal og forberedelsestid

Ovennævnte priser skal ikke tillægges moms

INID-koder

Internationally agreed Numbers for the Identification of Data (INID)

- (11) Serial number of the registration
- (15) Date of the registration
- (17) Expected duration of the registration/renewal
- (18) Expected expiration date of the registration/renewal
- (21) Serial number of the application
- (22) Date of filing of the application
- (23) Exhibition priority data
- (24) Date from which the industrial design right has effect
- (29) Indication of the form in which the industrial design is filed
- (30) Data relating to priority under the Paris Convention
- (43) Date of publication of the industrial design before examination
- (44) Date of publication of the industrial design after examination
- (45) Date of publication of the registered industrial design
- (46) Date of expiration of deferment
- (51) Class and subclass of the Locarno Classification
- (54) Designation of article(s) or product(s) covered by the industrial design or title of the industrial design
- (55) Reproduction of the industrial design (e.g., drawing, photograph) and explanations relating to the reproduction
- (57) Description of characteristic features of the industrial design including indication of colors
- (58) Date of recording of any kind of amendment in the Register
- (62) Serial number(s) and, if available, filing date(s) of application(s), registration(s) or document(s) related by division
- (66) Serial number(s) of application(s) concerning design(s) which is(are) variant(s) of the present one
- (71) Name(s) and address(es) of the applicant
- (72) Name(s) of the creator(s)
- (73) Name(s) and address(es) of the owner(s)
- (74) Name(s) and address(es) of the representative(s)

Domestic Codes for the Identification of Data

- (DL) Data concerning license
- (DP) Data concerning pawning

Internationalt vedtagne Numre til Identifikation af Data (INID)

- Registreringsnummer
- Registreringsdato
- Forventet registreringsperiode/fornyelsesperiode
- Forventet udløbsdato for registrering/fornyelse
- Ansøgningsnummer
- Ansøgningsdato
- Udstillingsprioritetsoplysninger
- Indleveringsdato
- Model indleveret
- Konventionsprioritetsoplysninger
- Dato for offentlig tilgængelighed
- Bekendtgørelsesdato for ansøgningen
- Bekendtgørelsesdato for registreringen
- Udsættelsesdato
- Klasser
- Vareangivelse
- Mønstreet
- Beskrivelse herunder farver
- Dato for tilførsel/udslettelse
- Nummer på hovedansøgning eller udskilt ansøgning
- Beslægtede ansøgninger
- Ansøgningsnavn og -adresse
- Frembringers navn og -adresse
- Indehavernavn og -adresse
- Fuldmægtignavn og -adresse

Interne koder til identifikation af data

- Licensoplysninger
- Pantoplysninger

