



Patent- og  
Varemærkestyrelsen  
Erhvervsministeriet

# Dansk Mønster Tidende

## Indholdsfortegnelse

Bekendtgørelse af mønsteransøgninger .....	1215
Offentligt tilgængelige mønsteransøgninger .....	1258
Registrerede mønstre .....	1259
Henlagte, afslåede eller tilbagetagne mønsteransøgninger .....	1260
Fornyelse af mønsterregistreringer .....	1261
Prisliste .....	1263

Abonnementsprisen for årgangen er 1000,- kr. Abonnement tegnes i Patent- og Varemærkestyrelsen, Helgeshøj Allé 81, 2630 Tåstrup, tlf. 43 50 85 40 eller 43 50 85 35, Gironr. 4 02 05 53, hvor enkelte numre sælges for en pris af 40 kr.

Ansvarlig for redaktion: Niels Ravn  
Trykt hos Patent- og Varemærkestyrelsen

ISSN 0903-8825

## Bekendtgørelse af Mønsteransøgninger

Indsigelser mod registreringen skal fremsættes skriftligt i 2 eksemplarer til registreringsmyndigheden inden 2 måneder fra bekendtgørelsesdagen, jfr. lov om mønstre nr 218 af 27. maj 1970, § 18, stk. 2.  
Er det bekendtgjort, at model af mønstret er indleveret, kan dette ses i direktoratet.  
Hvis afbildningen er udført i farver, er dette angivet.  
Er mønstret forbilledt for et ornament, er dette angivet.

(21) MA 1998 00575

(54) 1) En brændeovn med frontplade 2) brændeovn dertil 3) frontplade dertil (51)-Cl.23 03

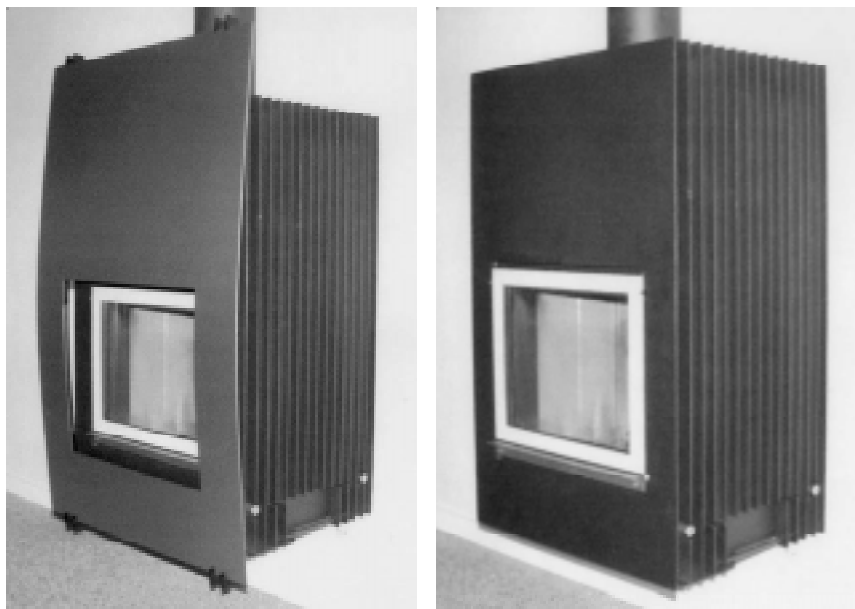

Løbenr. 1



Løbenr. 2

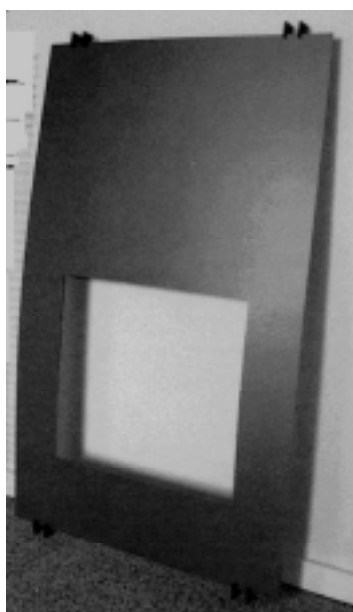

Løbenr. 3

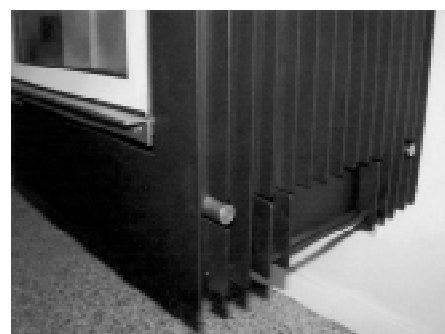

Detail afbildning

(71)ANSØGER(E):  
(72)FREMBRINGER(E):  
(22)ANSØGNINGSDATO:

ABC Pejse Industri A/S, Nydamsvej 3, 8362 Hørning, Danmark  
Mogens Kristensen, Blommevej 1, 8260 Viby J, Danmark; Torben Madsen, Orionsvej 1, 8270 Højbjerg, Danmark  
1998-05-28

(21) MA 1998 01017

(54) 1) En modtager til kabel- og satellitsignaler 2) fjernkontrol til samme

(51)-Cl.14 03



Løbenr. 1



Løbenr. 2

(71)ANSØGER(E):  
(74)FULDMÆGTIG:  
(72)FREMBRINGER(E):  
(30)PRIORITET:  
(22)ANSØGNINGSDATO:

Nokia Satellite Systems AB, Luxorgatan 1 591 83 Motala, Sverige  
Chas. Hude A/S, H.C. Andersens Boulevard 33, 1553 København V, Danmark  
Michael Corander, Fågelsångsvägen 52 591 70 Motala, Sverige  
1998-03-27 SE 98-0712  
1998-09-28

(21) MA 1999 00333

(54) En fustage

(51)-Cl.12 99



(71)ANSØGER(E):  
(72)FREMBRINGER(E):  
(22)ANSØGNINGSDATO:

Akotec, v/Allan Kjerrumgaard Kertinge Bygade 12, 5300 Kerteminde, Danmark  
Allan Kjerrumgaard, Kertinge Bygade 12, 5300 Kerteminde, Danmark  
1999-03-25

(21) MA 1999 00385

(54) En lampe

(51)-Cl.26 05



(71)ANSØGER(E):  
(74)FULDMÆGTIG:  
(72)FREMBRINGER(E):  
(22)ANSØGNINGSDATO:

Dorte Dahlin, Oscar Ellingersvej 11, 2000 Frederiksberg, Danmark  
Dorte Dahlin, Oscar Ellingersvej 11, 2000 Frederiksberg, Danmark  
Dorte Dahlin, Oscar Ellingersvej 11, 2000 Frederiksberg, Danmark  
1999-04-08

(21) MA 1999 00480

(54) En fliseskæremaskine

(51)-Cl.15 09

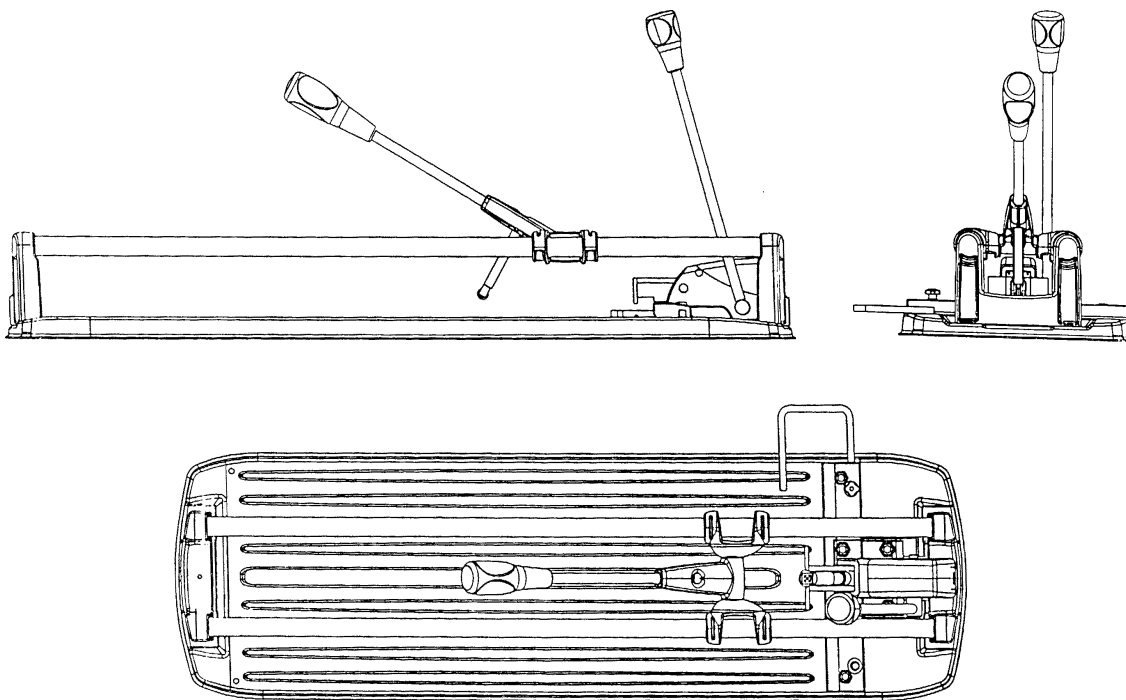

(71)ANSØGER(E):

GERMANS BOADA, S.A., Poligono Industrial Can Roses Avda. Olimpiades, s/n E-08191 Rubi (Barcelona), Spanien

(74)FULDMÆGTIG:

Budde, Schou &amp; Ostenfeld A/S, Vestergade 31, 1456 København K, Danmark

(72)FREMBRINGER(E):

Josep Torrents Comas, Poligono Industrial Can Roses, Avda. Olimpiades, s/n., E-08181 Rubi (Barcelona), Spanien

(22)ANSØGNINGSDATO:

1999-05-03

(21) MA 1999 00503

(54) En sofa

(51)-Cl.06 01

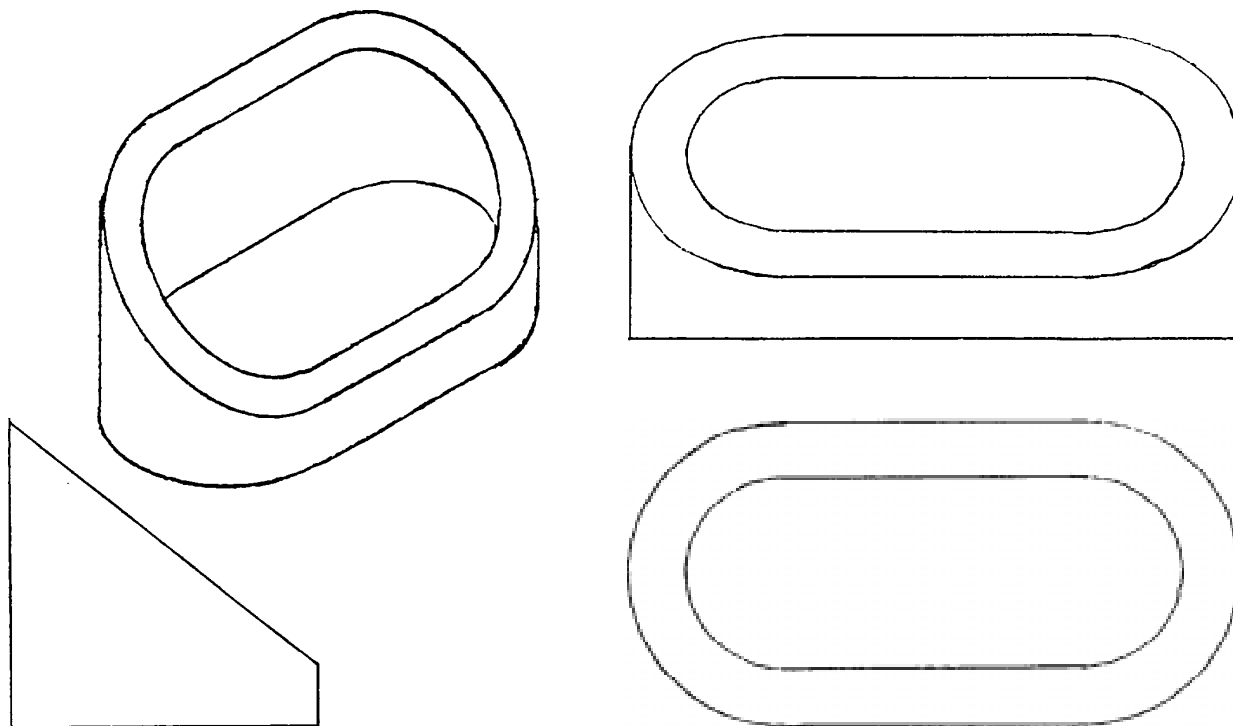

(71)ANSØGER(E):

Best Buy Products A/S, Baunevej 50, 6580 Vamdrup, Danmark

(74)FULDMÆGTIG:

Heiden AS, Rømersgade 3, 1362 København K, Danmark

(72)FREMBRINGER(E):

Thorleif Rigenstrup, Trompeterbakken 15, 6000 Kolding, Danmark; Marianne Ankjær, Trompeterbakken 15, 6000 Kolding, Danmark

(22)ANSØGNINGSDATO:

1999-05-06

(66)BEMÆRKNINGER

Ansøger har samme dag indleveret MA 1999 00504; MA 1999 00505; MA 1999 00506

(21) MA 1999 00504

(54) En stol

(51)-Cl.06 01

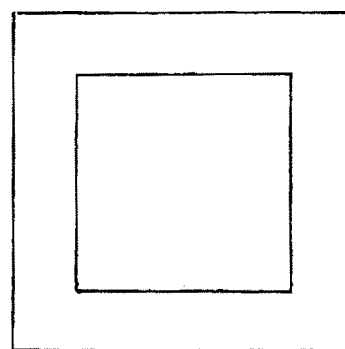
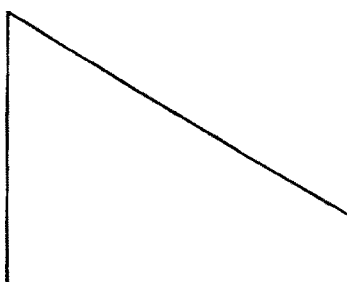
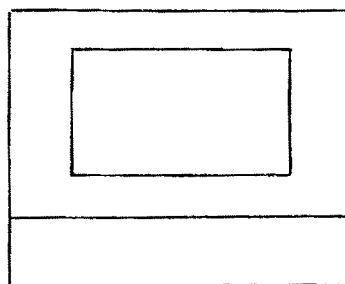
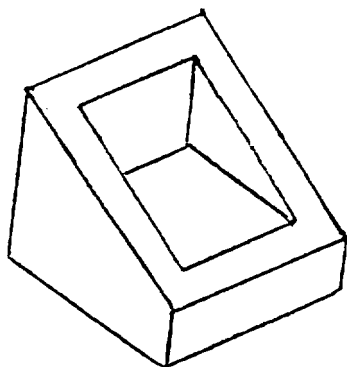

(71)ANSØGER(E):  
 (74)FULDMÆGTIG:  
 (72)FREMBRINGER(E):  
 (22)ANSØGNINGSDATO:  
 (66)BEMÆRKNINGER

Best Buy Products A/S, Baunevej 50, 6580 Vamdrup, Danmark  
 Heiden AS, Rømersgade 3, 1362 København K, Danmark  
 Thorleif Rigenstrup, Trompeterbakken 15, 6000 Kolding, Danmark; Marianne Ankjær, Trompeterbakken 15, 6000 Kolding, Danmark  
 1999-05-06  
 Ansøger har samme dag indleveret MA 1999 00503;MA 1999 00505;MA 1999 00506

(21) MA 1999 00505

(54) En sofa

(51)-Cl.06 01

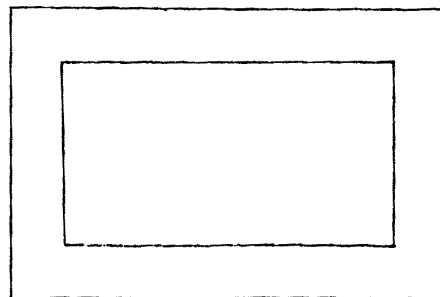
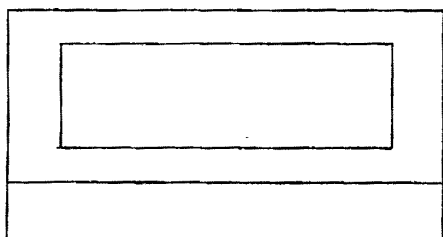
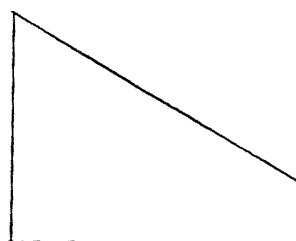
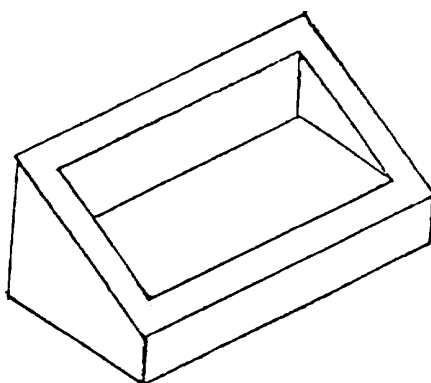

(71)ANSØGER(E):  
 (74)FULDMÆGTIG:  
 (72)FREMBRINGER(E):  
 (22)ANSØGNINGSDATO:  
 (66)BEMÆRKNINGER

Best Buy Products A/S, Baunevej 50, 6580 Vamdrup, Danmark  
 Heiden AS, Rømersgade 3, 1362 København K, Danmark  
 Thorleif Rigenstrup, Trompeterbakken 15, 6000 Kolding, Danmark; Marianne Ankjær, Trompeterbakken 15, 6000 Kolding, Danmark  
 1999-05-06  
 Ansøger har samme dag indleveret MA 1999 00503;MA 1999 00504;MA 1999 00506

(21) MA 1999 00506

(54) En stol

(51)-Cl.06 01

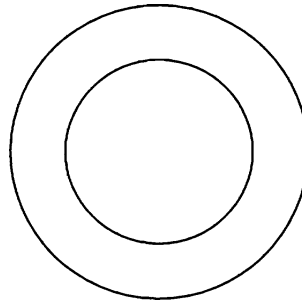
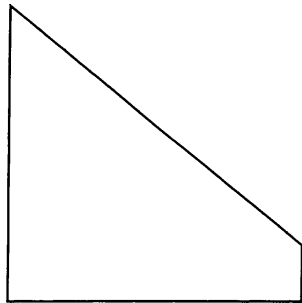
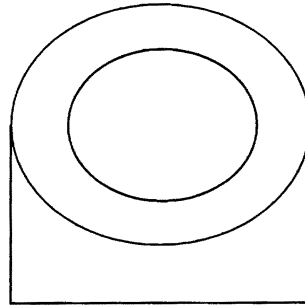
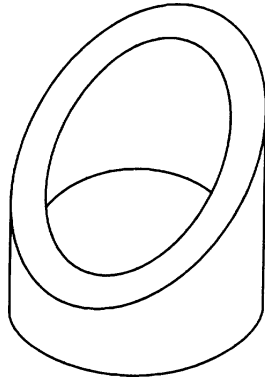

(71)ANSØGER(E):  
 (74)FULDMÆGTIG:  
 (72)FREMBRINGER(E):

Best Buy Products A/S, Baunevej 50, 6580 Vamdrup, Danmark  
 Heiden AS, Rømersgade 3, 1362 København K, Danmark  
 Thorleif Rigenstrup, Trompeterbakken 15, 6000 Kolding, Danmark; Marianne Ankjær, Trompeterbakken 15, 6000 Kolding, Danmark

(22)ANSØGNINGSDATO:  
 (66)BEMÆRKNINGER

1999-05-06  
 Ansøger har samme dag indleveret MA 1999 00503;MA 1999 00504;MA 1999 00505

(21) MA 1999 00566

(54) En lampekuppel

(51)-Cl.26 05

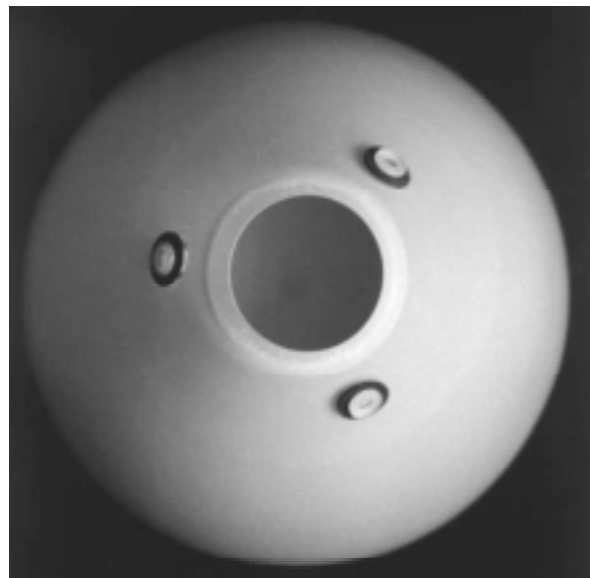
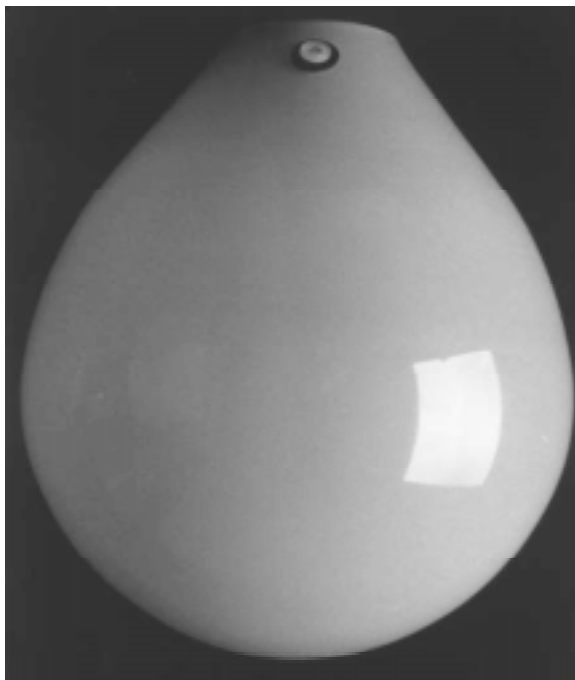

(71)ANSØGER(E):  
 (72)FREMBRINGER(E):  
 (30)PRIORITET:  
 (22)ANSØGNINGSDATO:

Anu Mosser, Sjölyckan P.L. 6032 47291 Stillingsön, Sverige  
 Anu Mosser, Sjölyckan P.L. 6032 47291 Stillingsön, Sverige  
 1998-12-02 SE 98-2378  
 1999-05-20

(21) MA 1999 00582

(54) En emballage

(51)-Cl.09 03



(71)ANSØGER(E):  
 (74)FULDMÆGTIG:  
 (72)FREMBRINGER(E):  
 (22)ANSØGNINGSDATO:  
 (29)BEMÆRKNINGER

Søren Vindriis, Tulipanparken 43, 8700 Horsens, Danmark  
 PATRADE A/S, Åboulevarden 21, 8000 Århus C, Danmark  
 Søren Vindriis, Tulipanparken 43, 8700 Horsens, Danmark  
 1999-05-25  
 Model

(21) MA 1999 00589

(54) En fod til en stige

(51)-Cl.06 99

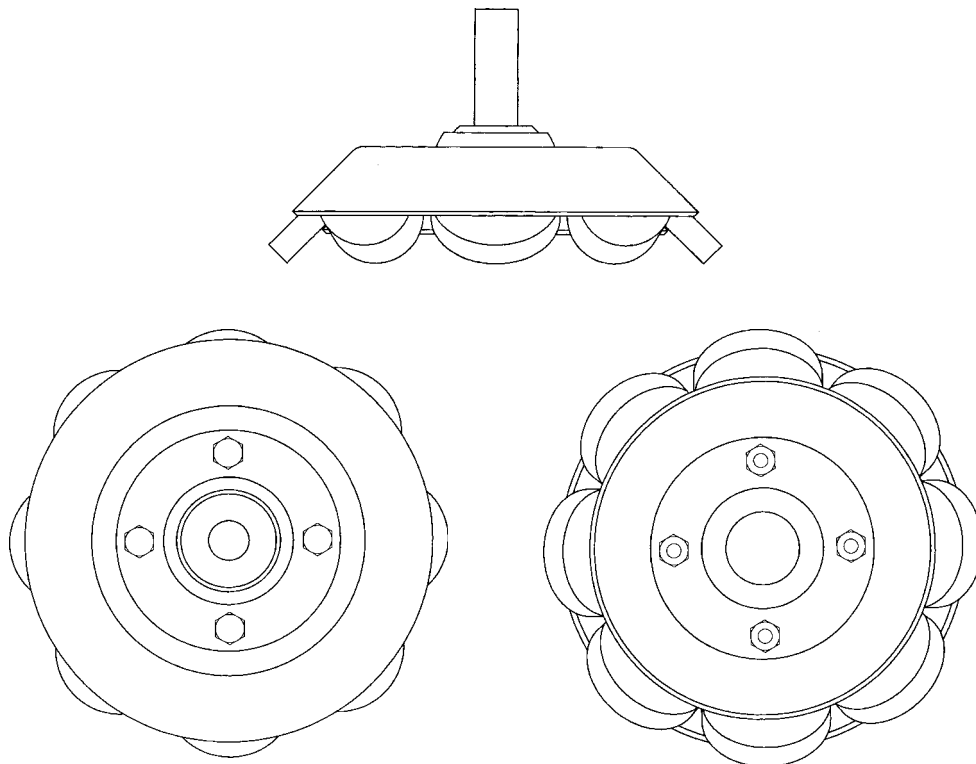

(71)ANSØGER(E):  
 (74)FULDMÆGTIG:  
 (72)FREMBRINGER(E):  
 (22)ANSØGNINGSDATO:

AB Forserums Verktygsindustri, S-571 03 Forserum, Sverige  
 H. Siebmanns, Gotapatent AB, Box 154 S-561 22 Huskvarna, Sverige  
 GUSTAVSSON, Ove, Kyrkogatan 5 S-571 78 Forserum, Sverige  
 1999-05-25

(21) MA 1999 00612

(54) En kaffemaskine

(51)-Cl.07 02

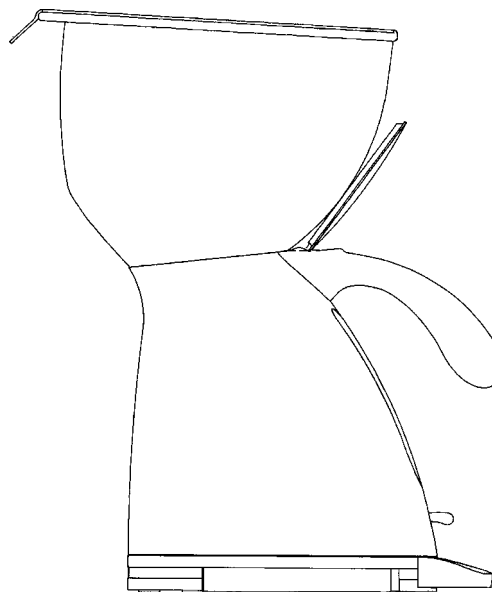
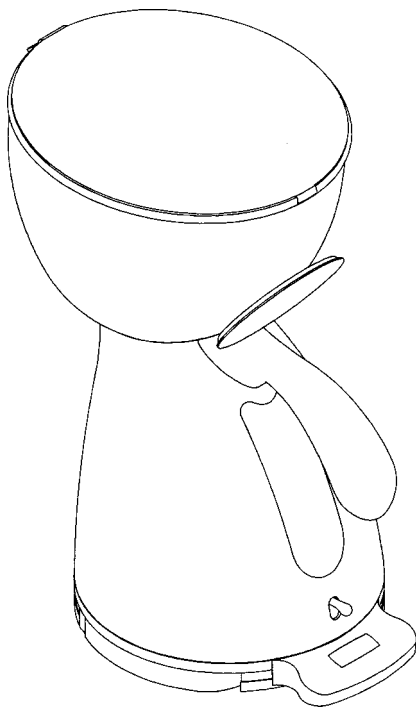

(71)ANSØGER(E):  
(74)FULDMÆGTIG:  
(72)FREMBRINGER(E):  
(22)ANSØGNINGSDATO:

PI-Design AG, Kontonstrasse 6234 Triengen, Schweiz  
Giersing & Stelling Patentbureau A/S, Teglpøtten 3, 3460 Birkerød, Danmark  
Carsten Jørgensen, St. Niklausenstrasse 17 CH-6005 St. Niklausen, Schweiz  
1999-06-01

(21) MA 1999 00615

(54) Et profilelement til tagklædning

(51)-Cl.25 01

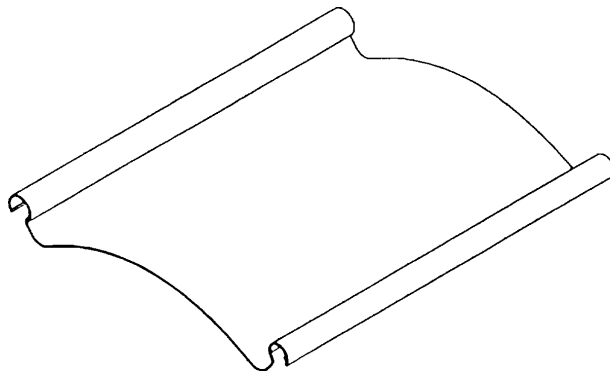
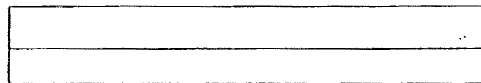
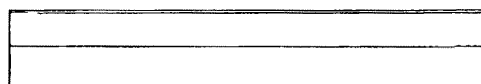
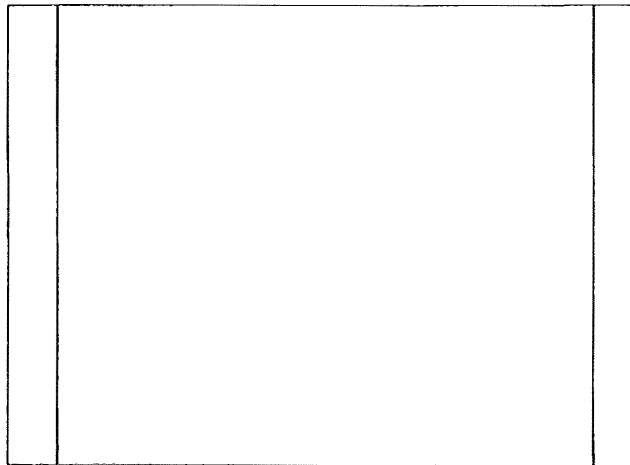
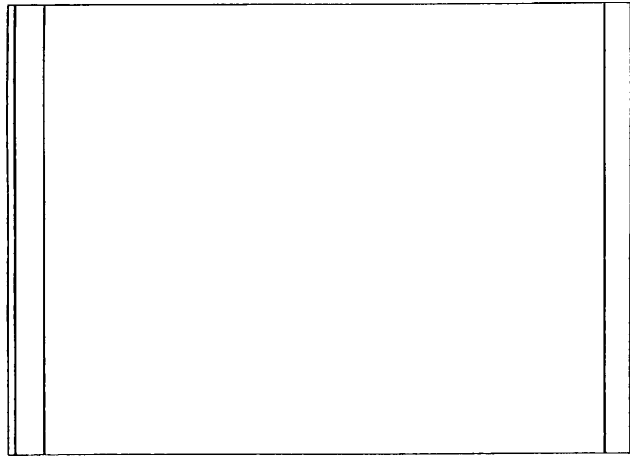

(71)ANSØGER(E):  
(74)FULDMÆGTIG:  
(72)FREMBRINGER(E):  
(22)ANSØGNINGSDATO:

Icopal a/s, Mileparken 38, 2730 Herlev, Danmark  
Hofman-Bang & Boutard, Lehmann & Ree A/S, Hans Bekkevolds Allé 7, 2900 Hellerup, Danmark  
Anders Løvenkjær, Egeskoven 222, 2600 Glostrup, Danmark  
1999-06-02

(21) MA 1999 00617

(54) 1) En fod til højttalere 2-3) dele dertil

(51)-Cl.14 01



Løbenr. 1



Løbenr. 2

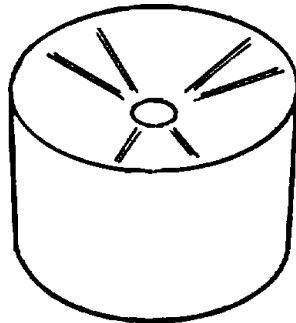

Løbenr. 3

(71)ANSØGER(E):  
(74)FULDMÆGTIG:  
(72)FREMBRINGER(E):  
(22)ANSØGNINGSDATO:

Aavik Furniture, Hjulmagervej 21, 9000 Ålborg, Danmark  
PATRADE A/S, Åboulevarden 21, 8000 Århus C, Danmark  
Lars Kristensen c/o Aavik Furniture, Hjulmagervej 21, 9000 Ålborg, Danmark  
1999-06-03

(21) MA 1999 00622

(54) Et væg- og loftsbelysningsarmatur

(51)-Cl.26

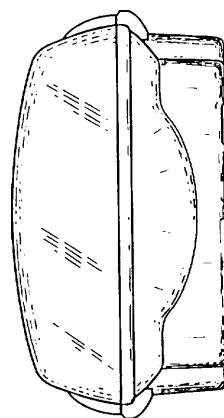
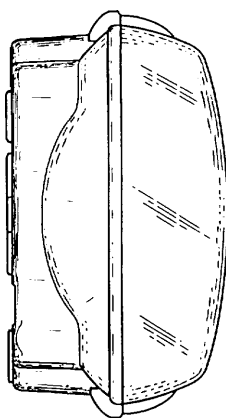
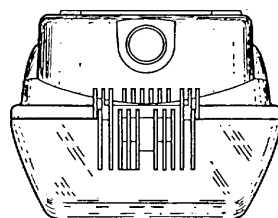
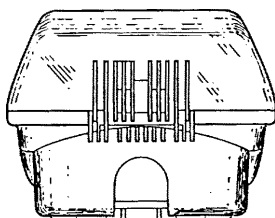
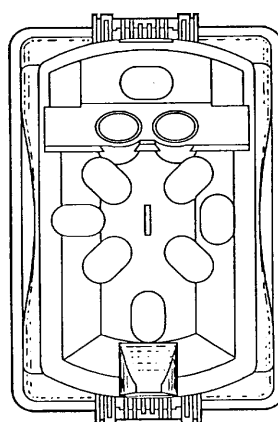
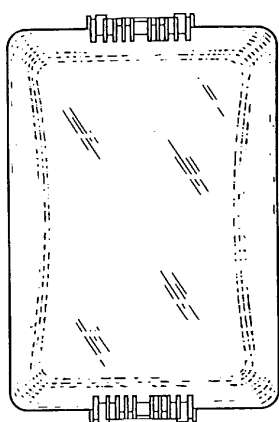
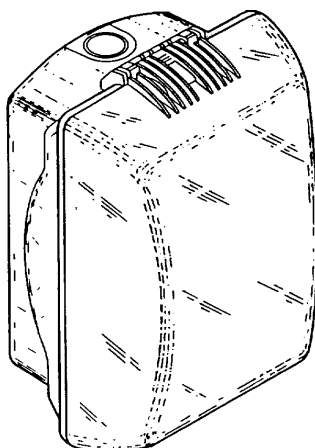

(71)ANSØGER(E):  
 (74)FULDMÆGTIG:  
 (72)FREMBRINGER(E):

LEGRAND, société anonyme, 128, avenue du Maréchal de Lattre-de-Tassigny F-87000 Limoges, Frankrig  
 Budde, Schou & Ostenfeld A/S, Vestergade 31, 1456 København K, Danmark  
 Tristan Vende, 15, rue Elie Berthet F-87000 Limoges, Frankrig ; Régis Courtoux, 23, rue de Chassagne F-87480  
 Saint Priest Taurion, Frankrig

(30)PRIORITET:  
 (22)ANSØGNINGSDATO:  
 (66)BEMÆRKNINGER

1998-12-04 WO DM/004 319  
 1999-06-04  
 Ansøger har samme dag indleveret MA 1999 00623;MA 1999 00624;MA 1999 00625;MA 1999 00626;  
 MA 1999 00627;MA 1999 00640

(21) MA 1999 00623

(54) Et væg- og loftsbelysningsarmatur

(51)-Cl.26 05

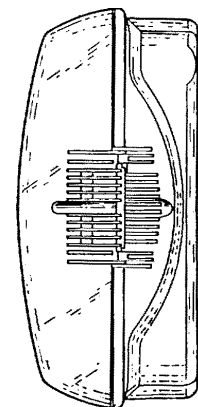
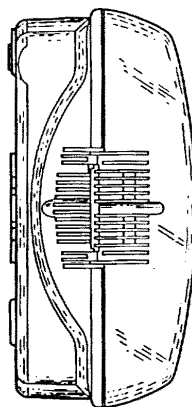
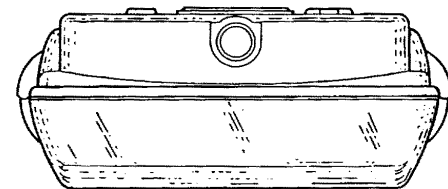
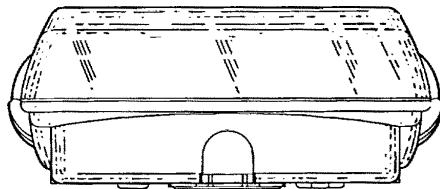
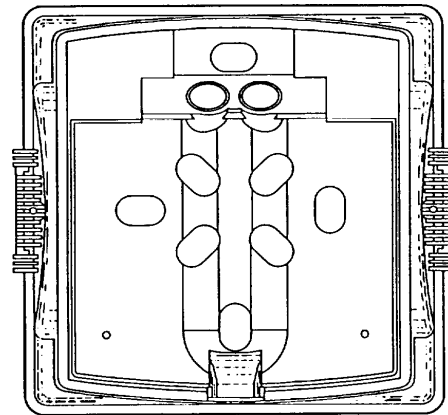
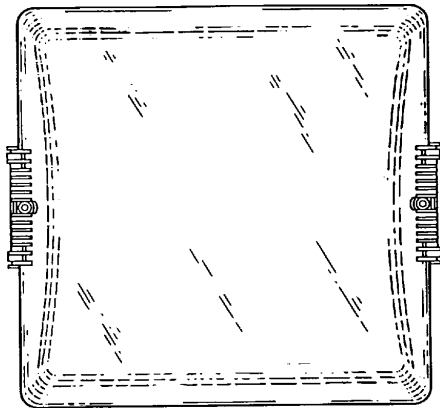
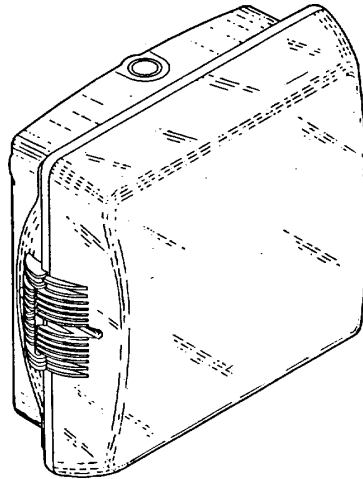

(71)ANSØGER(E):  
 (74)FULDMÆGTIG:  
 (72)FREMBRINGER(E):

LEGRAND, société anonyme, 128, avenue du Maréchal de Lattre-de-Tassigny F-87000 Limoges, Frankrig  
 Budde, Schou & Ostenfeld A/S, Vestergade 31, 1456 København K, Danmark  
 Tristan Vende, 15, rue Elie Berthet F-87000 Limoges, Frankrig ; Régis Courtoux, 23, rue de Chassagne F-87480  
 Saint Priest Taurion, Frankrig

(30)PRIORITET:  
 (22)ANSØGNINGSDATO:  
 (66)BEMÆRKNINGER

1998-12-04 WO DM/004 319  
 1999-06-04  
 Ansøger har samme dag indleveret MA 1999 00622;MA 1999 00624;MA 1999 00625;MA 1999 00626;  
 MA 1999 00627;MA 1999 00640

(21) MA 1999 00624

(54) Et væg- og loftsbelysningsarmatur

(51)-Cl.26 05

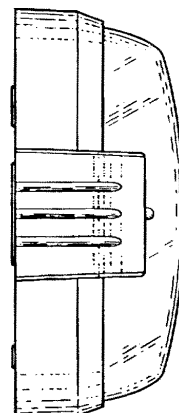
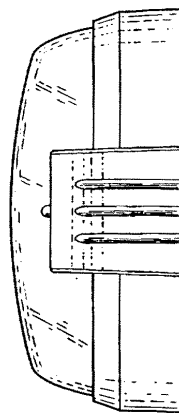
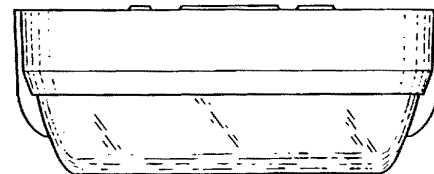
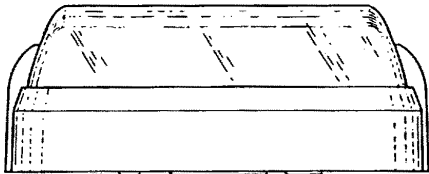
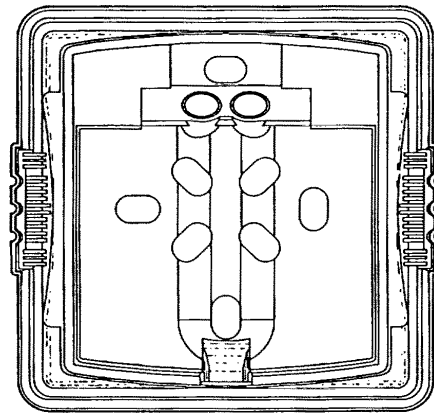
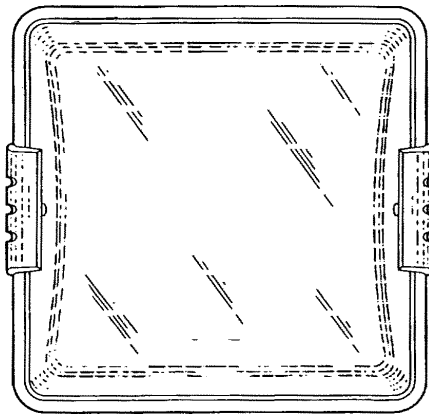
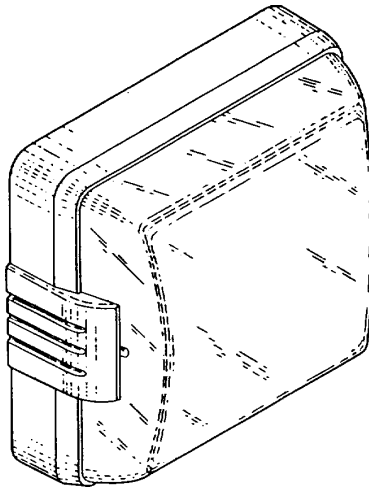

(71)ANSØGER(E):  
 (74)FULDMÆGTIG:  
 (72)FREMBRINGER(E):

(30)PRIORITET:  
 (22)ANSØGNINGSDATO:  
 (66)BEMÆRKNINGER

LEGRAND, société anonyme, 128, avenue du Maréchal de Lattre-de-Tassigny F-87000 Limoges, Frankrig  
 Budde, Schou & Ostenfeld A/S, Vestergade 31, 1456 København K, Danmark  
 Tristan Vende, 15, rue Elie Berthet F-87000 Limoges, Frankrig ; Régis Courtoux, 23, rue de Chassagne F-87480  
 Saint Priest Taurion, Frankrig  
 1998-12-04 WO DM/004 319  
 1999-06-04  
 Ansøger har samme dag indleveret MA 1999 00622;MA 1999 00623;MA 1999 00625;MA 1999 00626;  
 MA 1999 00627;MA 1999 00640

(21) MA 1999 00625

(54) Et væg- og loftsbelysningsarmatur

(51)-Cl.26 05

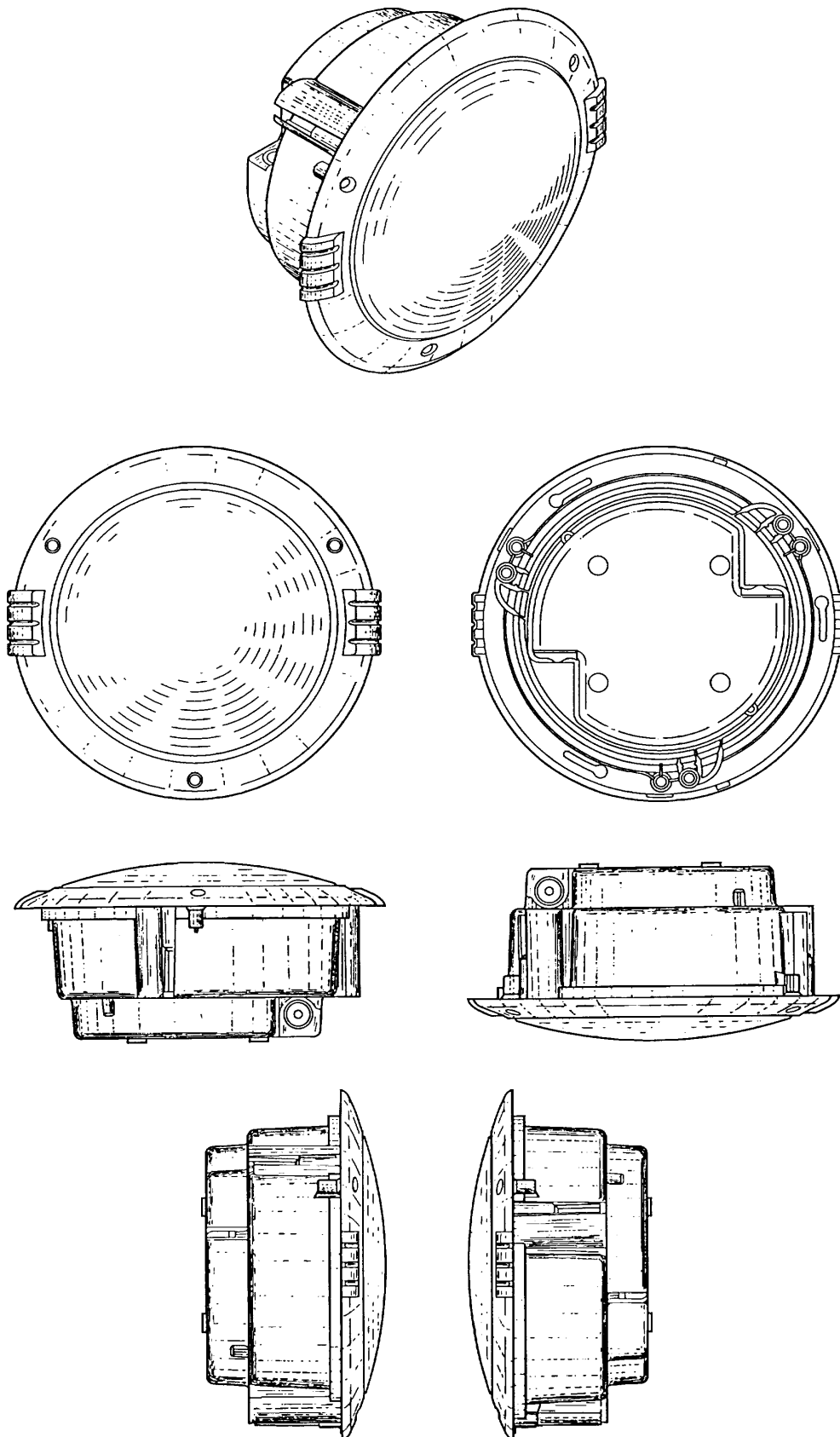

(71)ANSØGER(E):  
 (74)FULDMÆGTIG:  
 (72)FREMBRINGER(E):

(30)PRIORITET:  
 (22)ANSØGNINGSDATO:  
 (66)BEMÆRKNINGER

LEGRAND, société anonyme, 128, avenue du Maréchal de Lattre-de-Tassigny F-87000 Limoges, Frankrig  
 Budde, Schou & Ostenfeld A/S, Vestergade 31, 1456 København K, Danmark  
 Tristan Vende, 15, rue Elie Berthet F-87000 Limoges, Frankrig ; Régis Courtoux, 23, rue de Chassagne F-87480  
 Saint Priest Taurion, Frankrig  
 1998-12-04 WO DM/004 319  
 1999-06-04  
 Ansøger har samme dag indleveret MA 1999 00622; MA 1999 00623; MA 1999 00624; MA 1999 00626;  
 MA 1999 00627; MA 1999 00640

(21) MA 1999 00626

(54) Et væg- og loftsbelysningsarmatur

(51)-Cl.26 05

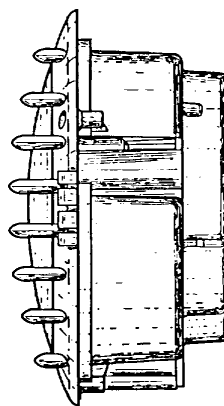
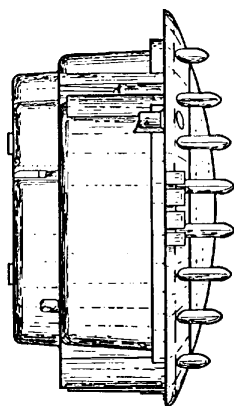
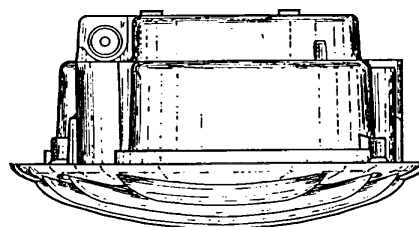
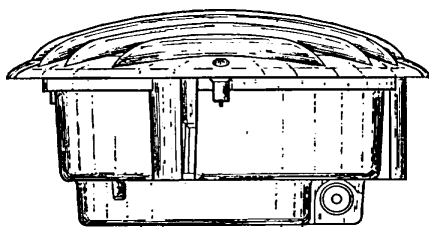
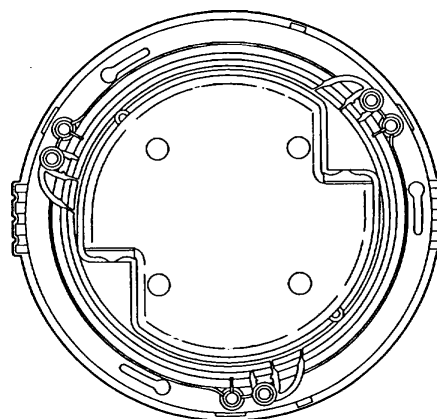
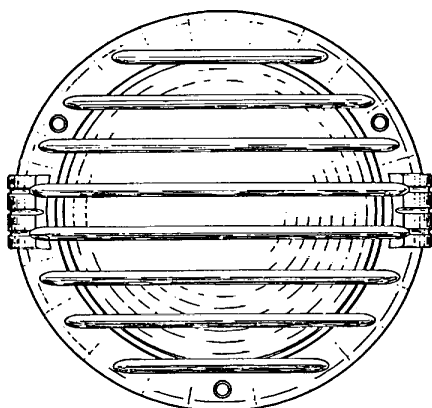
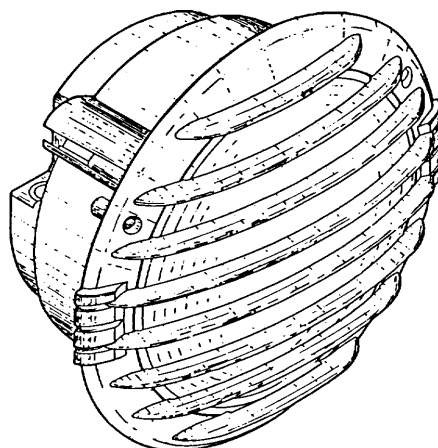

(71)ANSØGER(E):  
 (74)FULDMÆGTIG:  
 (72)FREMBRINGER(E):

LEGRAND, société anonyme, 128, avenue du Maréchal de Lattre-de-Tassigny F-87000 Limoges, Frankrig  
 Budde, Schou & Ostenfeld A/S, Vestergade 31, 1456 København K, Danmark  
 Tristan Vende, 15, rue Elie Berthet F-87000 Limoges, Frankrig ; Régis Courtoux, 23, rue de Chassagne F-87480  
 Saint Priest Taurion, Frankrig

(30)PRIORITET:  
 (22)ANSØGNINGSDATO:  
 (66)BEMÆRKNINGER

1998-12-04 WO DM/004 319  
 1999-06-04  
 Ansøger har samme dag indleveret MA 1999 00622;MA 1999 00623;MA 1999 00624;MA 1999 00625;  
 MA 1999 00627;MA 1999 00640

(21) MA 1999 00627

(54) Et væg- og loftsbelysningsarmatur

(51)-Cl.26 05

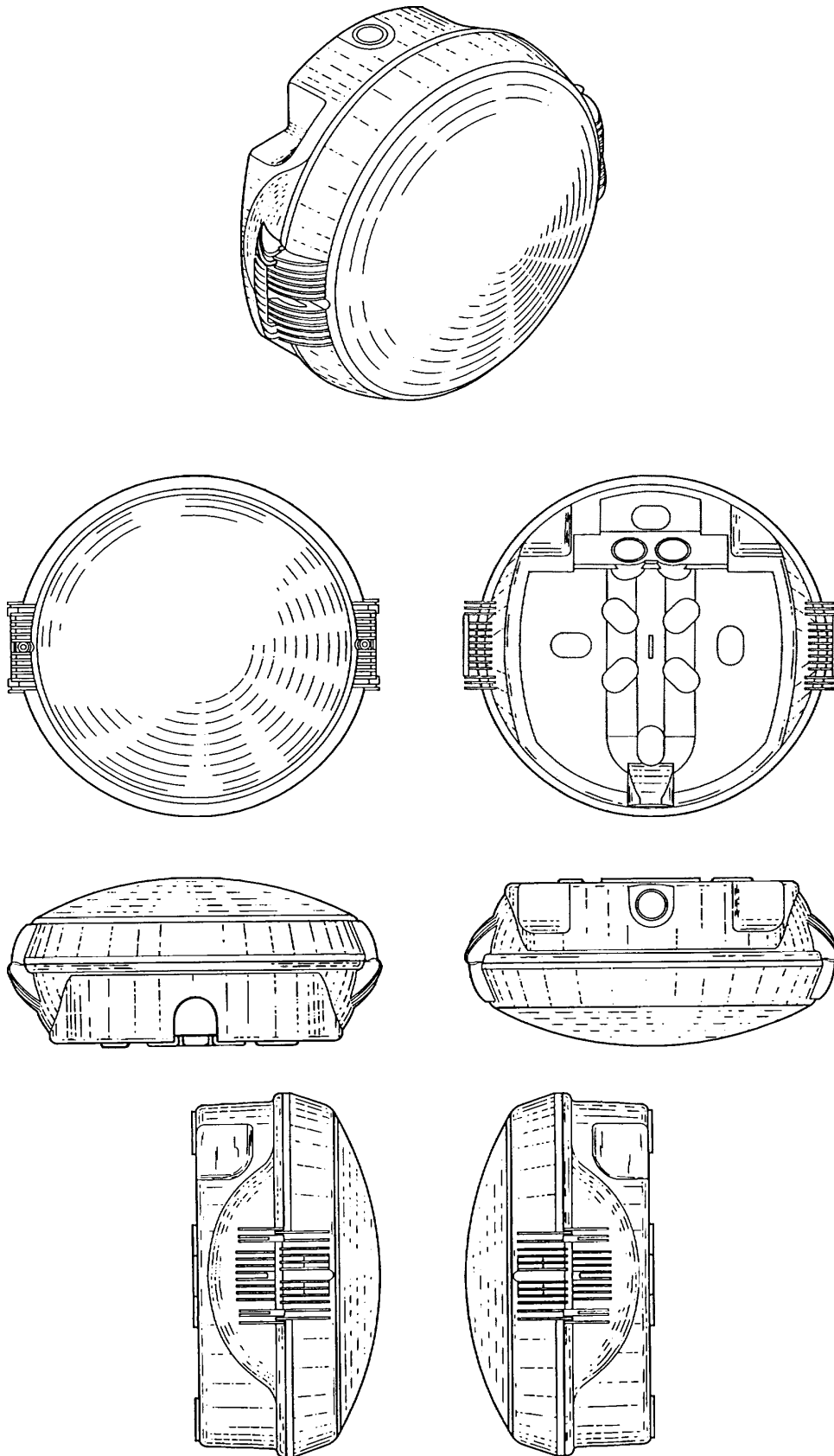

(71)ANSØGER(E):  
 (74)FULDMÆGTIG:  
 (72)FREMBRINGER(E):

(30)PRIORITET:  
 (22)ANSØGNINGSDATO:  
 (66)BEMÆRKNINGER

LEGRAND, société anonyme, 128, avenue du Maréchal de Lattre-de-Tassigny F-87000 Limoges, Frankrig  
 Budde, Schou & Ostenfeld A/S, Vestergade 31, 1456 København K, Danmark  
 Tristan Vende, 15, rue Elie Berthet F-87000 Limoges, Frankrig ; Régis Courtoux, 23, rue de Chassagne F-87480  
 Saint Priest Taurion, Frankrig  
 1998-12-04 WO DM/004 319  
 1999-06-04  
 Ansøger har samme dag indleveret MA 1999 00622;MA 1999 00623;MA 1999 00624;MA 1999 00625;  
 MA 1999 00626;MA 1999 00640

(21) MA 1999 00629

(54) En flaske

(51)-Cl.09 01

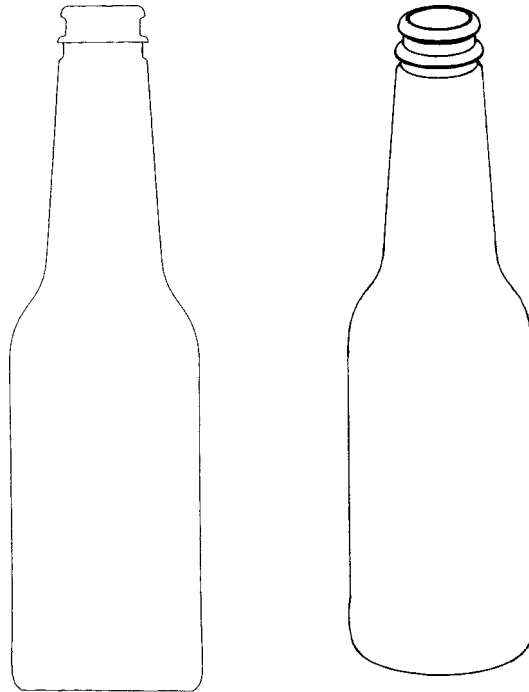

(71)ANSØGER(E):

(74)FULDMÆGTIG:

(72)FREMBRINGER(E):

(22)ANSØGNINGSDATO:

Carlsberg A/S, Ny Carlsberg Vej 100, 1799 København V, Danmark

Hofman-Bang &amp; Boutard, Lehmann &amp; Ree A/S, Hans Bekkevolds Allé 7, 2900 Hellerup, Danmark

Jan Nørager Rasmussen, c/o Carlsberg Forskningscenter, Prødukt- og Procesudvikling 282, Gl. Carlsberg Vej 10, 2500 Valby, Danmark

1999-06-04

(21) MA 1999 00640

(54) Et væg- og loftsbelysningsarmatur

(51)-Cl.26 05

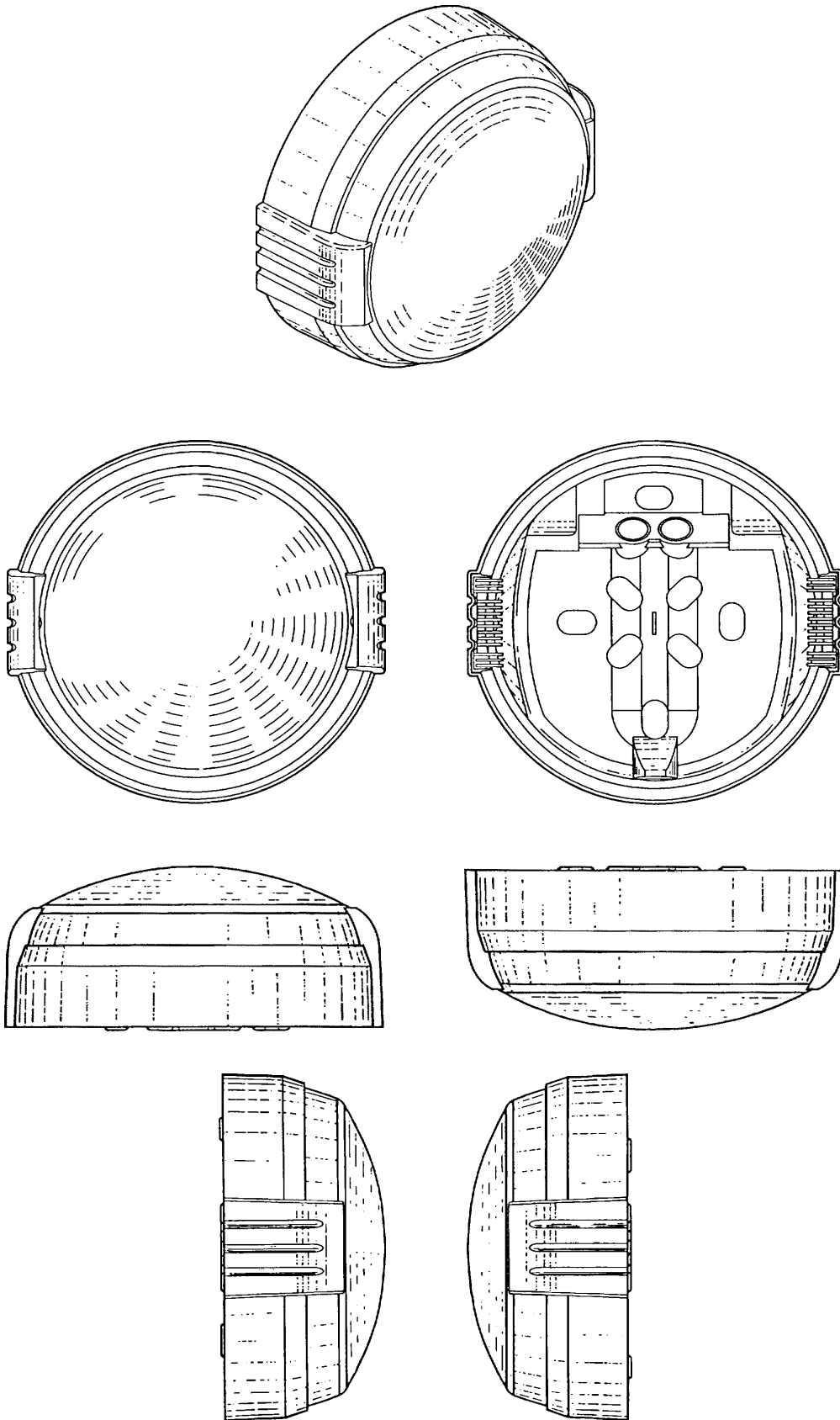

(71)ANSØGER(E):  
 (74)FULDMÆGTIG:  
 (72)FREMBRINGER(E):

LEGRAND, société anonyme, 128, avenue du Maréchal de Lattre-de-Tassigny F-87000 Limoges, Frankrig  
 Budde, Schou & Ostenfeld A/S, Vestergade 31, 1456 København K, Danmark  
 Tristan Vende, 15, rue Elie Berthet F-87000 Limoges, Frankrig ; Régis Courtoux, 23, rue de Chassagne F-87480  
 Saint Priest Taurion, Frankrig  
 1998-12-04 WO DM/004 319  
 1999-06-04  
 Ansøger har samme dag indleveret MA 1999 00622;MA 1999 00623;MA 1999 00624;MA 1999 00625;  
 MA 1999 00626;MA 1999 00627

(30)PRIORITET:  
 (22)ANSØGNINGSDATO:  
 (66)BEMÆRKNINGER

(21) MA 1999 00649

(54) En kasket til brug ved hårvask

(51)-Cl.02 03

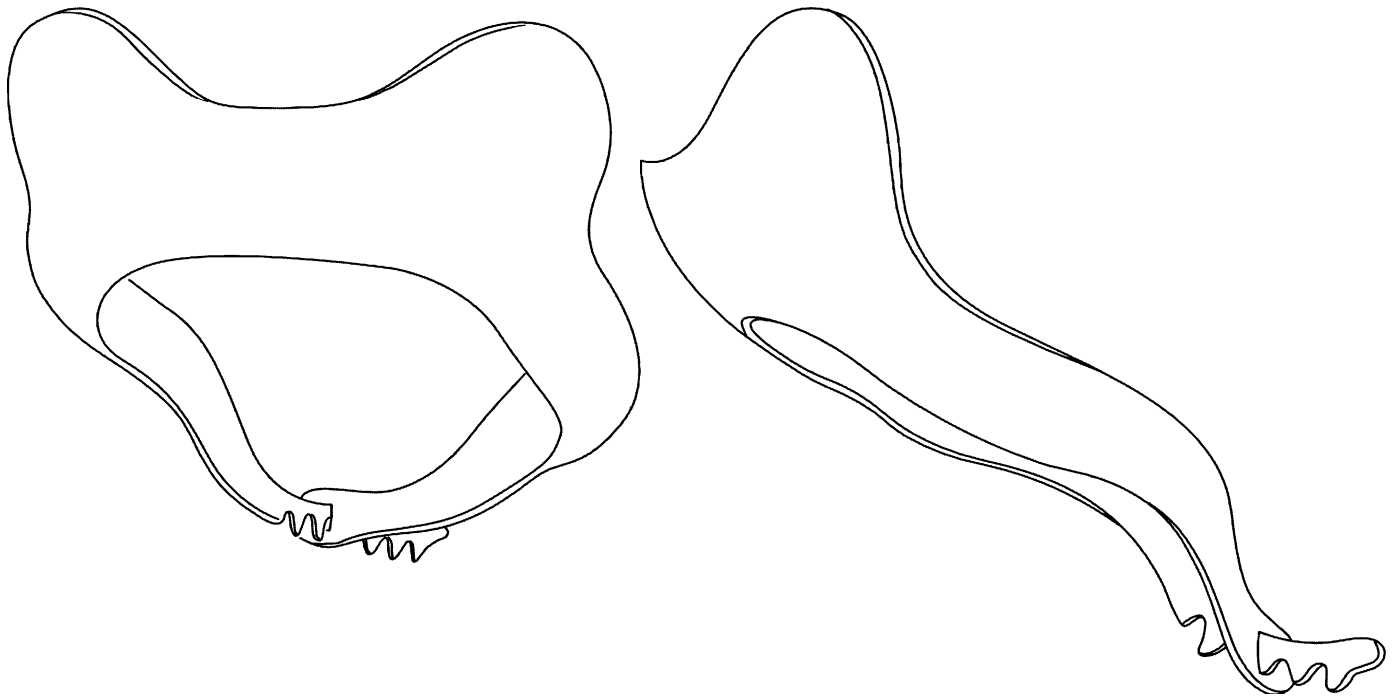

(71)ANSØGER(E):  
(72)FREMBRINGER(E):  
(22)ANSØGNINGSDATO:

Charlotte Sølvhøj, Tvingsbakken 38, 3200 Helsingø, Danmark  
Charlotte Sølvhøj, Tvingsbakken 38, 3200 Helsingø, Danmark  
1999-06-08

(21) MA 1999 00654

(54) Et håndtag til en rengøringsmoppe

(51)-Cl.07 05

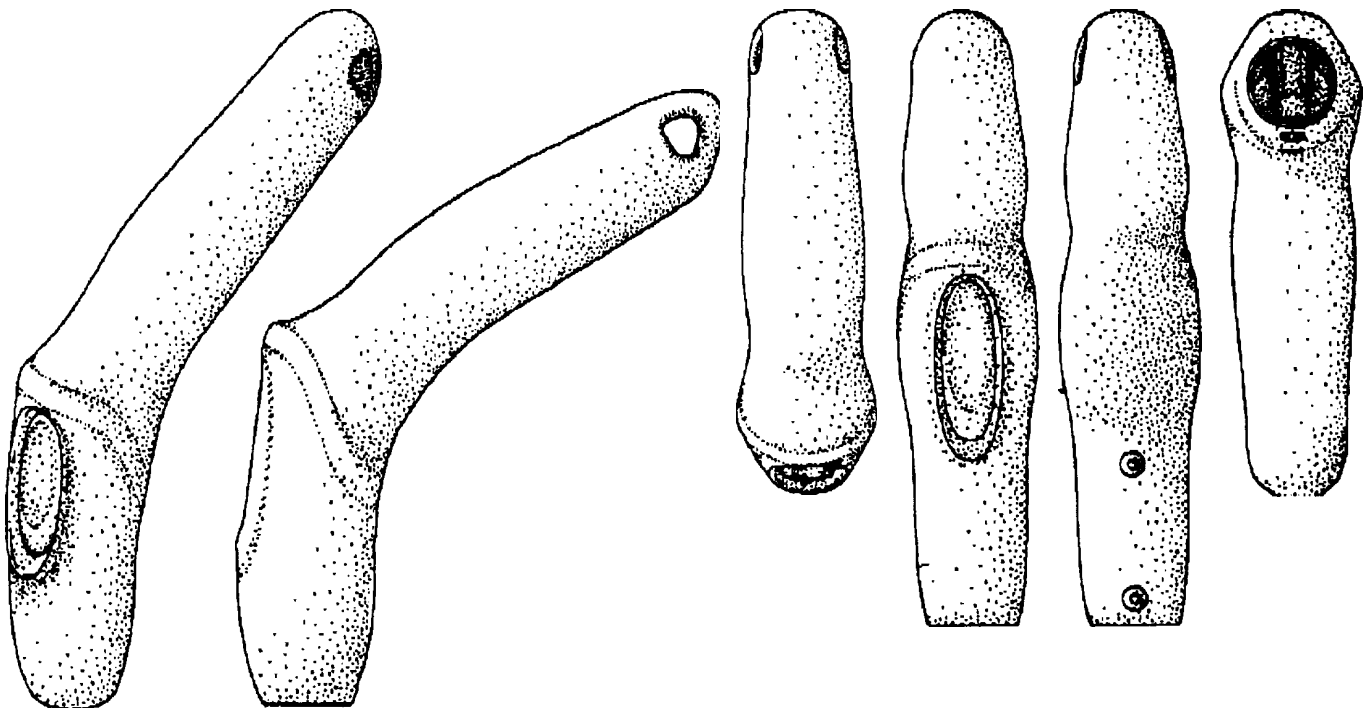

(71)ANSØGER(E):  
(74)FULDMÆGTIG:  
(72)FREMBRINGER(E):  
(30)PRIORITET:  
(22)ANSØGNINGSDATO:

THE PROCTER & GAMBLE COMPANY, One Procter & Gamble Plaza Cincinnati, Ohio 45202, USA  
Hofman-Bang & Boutard, Lehmann & Ree A/S, Hans Bekkevolds Allé 7, 2900 Hellerup, Danmark  
Jeffery Scott Kunkler, 3450 North Lake Shore Drive Chicago, Illinois 60657, USA  
1998-12-10 US 29/097,585  
1999-06-09

(21) MA 1999 00661

(54) En hun-stikdåse med lukkeklap

(51)-Cl.13 03

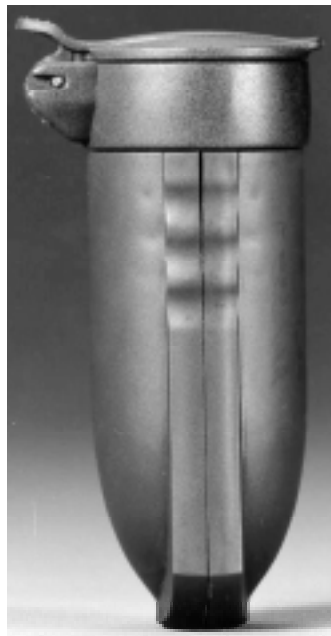
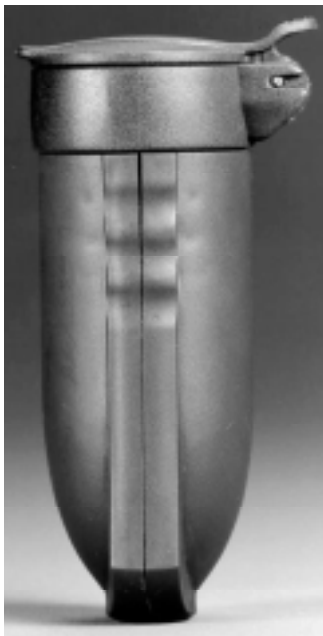
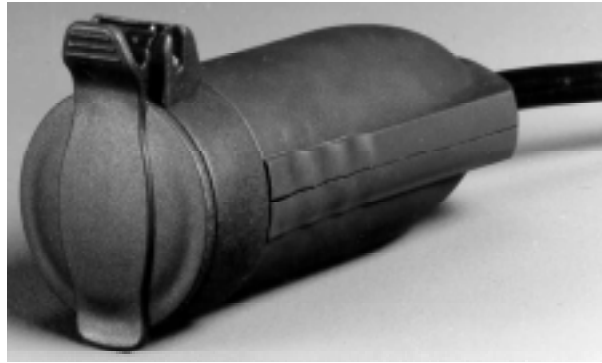

(71)ANSØGER(E):

(74)FULDMÆGTIG:

(72)FREMBRINGER(E):

(30)PRIORITET:

(22)ANSØGNINGSDATO:

(66)BEMÆRKNINGER

LEGRAND, société anonyme, 128, avenue du Maréchal de Lattre-de-Tassigny F-87000 Limoges, Frankrig ;

LEGRAND SNC, 128, avenue du Maréchal de Lattre-de-Tassigny F-87000 Limoges, Frankrig

Budde, Schou &amp; Ostenfeld A/S, Vestergade 31, 1456 København K, Danmark

Jean-Luc Rondeau, 5, rue Alexandre Dumas F-72650 La Chapelle Saint Aubin, Frankrig ; Stephane Thirouin, 121, rue du Theatre F-75015 Paris, Frankrig

1998-12-11 FR 98.7219

1999-06-10

Ansøger har samme dag indleveret MA 1999 00662

(21) MA 1999 00662

(54) En dobbelt hun-stikdåse

(51)-Cl.13 03

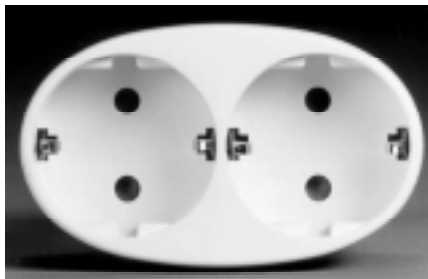
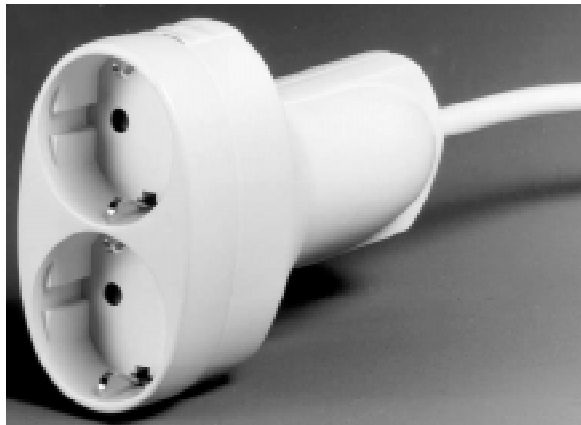

(71)ANSØGER(E):

(74)FULDMÆGTIG:

(72)FREMBRINGER(E):

(30)PRIORITET:

(22)ANSØGNINGSDATO:

(66)BEMÆRKNINGER

LEGRAND, société anonyme, 128, avenue du Maréchal de Lattre-de-Tassigny F-87000 Limoges, Frankrig ;  
LEGRAND SNC, 128, avenue du Maréchal de Lattre-de-Tassigny F-87000 Limoges, Frankrig  
Budde, Schou & Ostenfeld A/S, Vestergade 31, 1456 København K, Danmark  
Tristan Vende, 15, rue Elie Berthet F-87000 Limoges, Frankrig ; Jean-Luc Rondeau, 5, rue Alexandre Dumas F-  
72650 La Chapelle Saint Aubin, Frankrig  
1998-12-11 FR 987.219  
1999-06-10  
Ansøger har samme dag indleveret MA 1999 00661

(21) MA 1999 00850

(54) Et faneblad

(51)-Cl.19 04

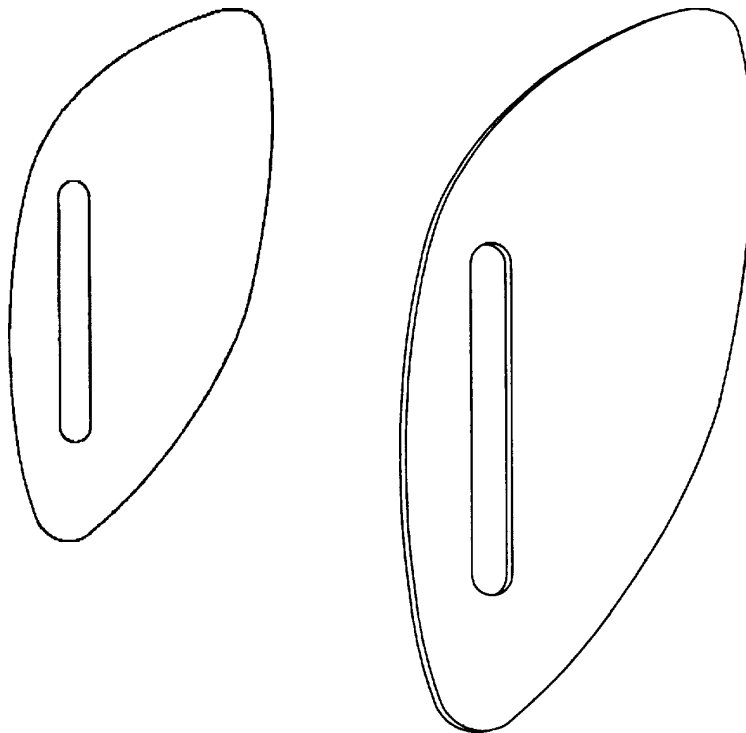

(71)ANSØGER(E):  
(74)FULDMÆGTIG:  
(72)FREMBRINGER(E):  
(22)ANSØGNINGSDATO:

Pyndt & Langbjerg, Søndre Molevej 4, 4600 Køge, Danmark  
Højberg ApS, Nørre Farimagsgade 37, 1364 København K, Danmark  
Carsten Lingren, Mørdrupvej 99 C, 3060 Espergærde, Danmark  
1999-07-15

(21) MA 1999 00852

(54) 1) En emballage til elektrisk ledning 2) rulle dertil

(51)-Cl.09 03

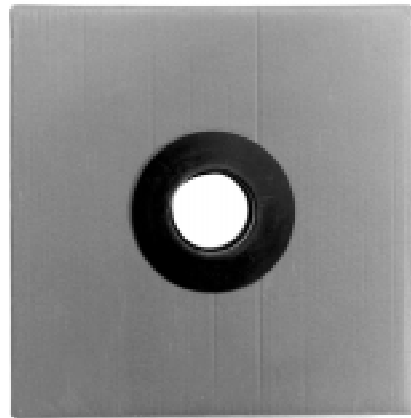
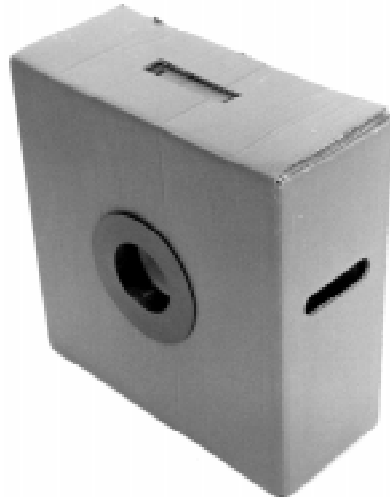

Løbenr. 1

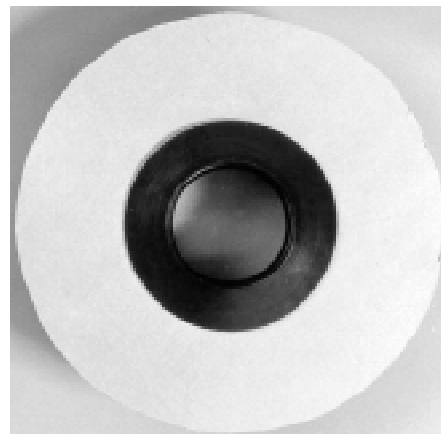

Løbenr. 2

(71)ANSØGER(E):  
(74)FULDMÆGTIG:  
(72)FREMBRINGER(E):  
(30)PRIORITET:  
(22)ANSØGNINGSDATO:

TEC-CON AS, postboks 1580 Kjelvene N-4093 Stavanger, Norge  
Patentbureauet Magnus Jensens Efft., Frederiksborgvej 15, 3520 Farum, Danmark  
Jan K. Johnsen, Kvernevikvejen 215 N-4070 Randaberg, Norge  
1999-01-15 NO 19990023  
1999-07-13

(21) MA 1999 00859

(54) En udendørslampe

(51)-Cl.26 03



(71)ANSØGER(E):  
(74)FULDMÆGTIG:  
(72)FREMBRINGER(E):  
(30)PRIORITET:  
(22)ANSØGNINGSDATO:  
(66)BEMÆRKNINGER

Trilux-Lenze GmbH + Co. KG, Heidestrasse 4 59759 Arnsberg, Tyskland  
Hofman-Bang & Boutard, Lehmann & Ree A/S, Hans Bekkevolds Allé 7, 2900 Hellerup, Danmark  
Rino Bossy, Flehenberg 56, 42489 Wüllfrath, Tyskland  
1999-01-15 DE 499 00 296.2  
1999-07-14  
Ansøger har samme dag indleveret MA 1999 00860

(21) MA 1999 00860

(54) En udendørslampe

(51)-Cl.26 03



(71)ANSØGER(E):  
(74)FULDMÆGTIG:  
(72)FREMBRINGER(E):  
(30)PRIORITET:  
(22)ANSØGNINGSDATO:  
(66)BEMÆRKNINGER

Trilux-Lenze GmbH + Co. KG, Heidestrasse 4 59759 Arnsberg, Tyskland  
Hofman-Bang & Boutard, Lehmann & Ree A/S, Hans Bekkevolds Allé 7, 2900 Hellerup, Danmark  
Rino Bossy, Flehenberg 56, 42489 Wüllfrath, Tyskland  
1999-01-15 DE 499 00 296.2  
1999-07-14  
Ansøger har samme dag indleveret MA 1999 00859

(21) MA 1999 00862

(54) En grafikholder

(51)-Cl.19 06



Detail afbildning

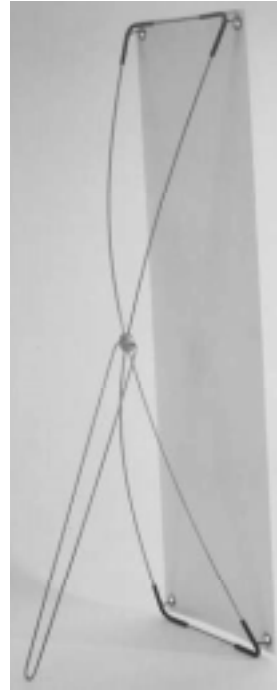

(71)ANSØGER(E):  
 (74)FULDMÆGTIG:  
 (72)FREMBRINGER(E):  
 (30)PRIORITET:  
 (22)ANSØGNINGSDATO:

Schlieper & Co GmbH, Im Teelbruch 82 D-45219 Essen, Tyskland  
 Plougmann, Vingtoft & Partners A/S, Sankt Annæ Plads 11, 1250 København K, Danmark  
 Herbert Schlieper, C/O Schlieper & Co GmbH Im Teelbruch 82 D-45219 Essen, Tyskland  
 1999-01-27 DE 499 00 876.6  
 1999-07-14

(21) MA 1999 00871

(54) Ornament til papirvarer, såsom servietter, køkkenrulle o.lign (51)-Cl.05 06

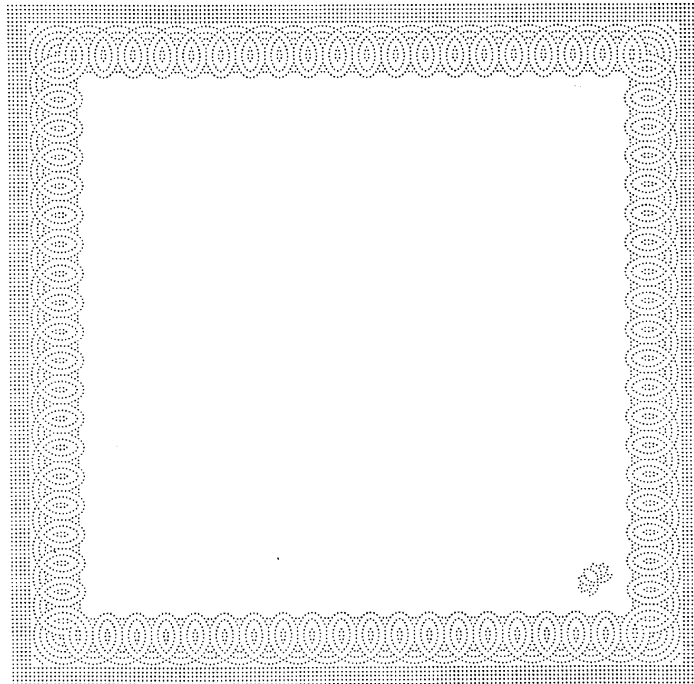

(71)ANSØGER(E):  
 (74)FULDMÆGTIG:  
 (72)FREMBRINGER(E):  
 (30)PRIORITET:  
 (22)ANSØGNINGSDATO:

Fort James France, 11 route Industrielle Kunheim 68320 Kunheim, Frankrig  
 Hofman-Bang & Boutard, Lehmann & Ree A/S, Hans Bekkevolds Allé 7, 2900 Hellerup, Danmark  
 Carol LEFEBVRE DU GROSRIEZ, 5, rue Biltzheim 68127 Oberhergheim, Frankrig  
 1999-01-20 WO DMA/004352  
 1999-07-20

(21) MA 1999 00872

(54) En førerkabine til jernbanemateriel.

(51)-Cl.12 03

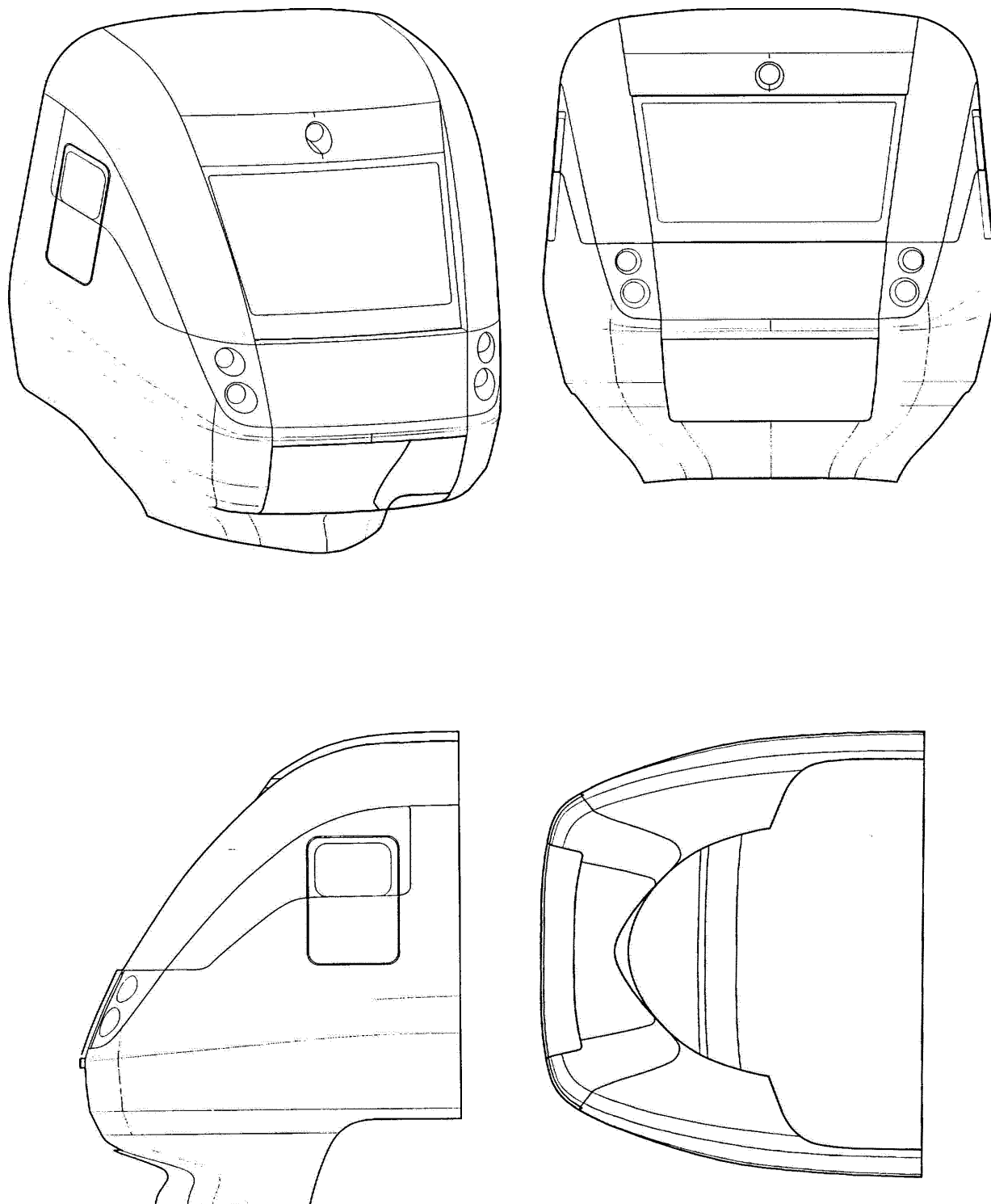

(71)ANSØGER(E):  
(74)FULDMÆGTIG:  
(72)FREMBRINGER(E):  
(30)PRIORITET:  
(22)ANSØGNINGSDATO:

ABB Daimler Benz Transportation Technology GmbH, P.O. Box 130127 D-13601 Berlin, Tyskland  
Hofman-Bang & Boutard, Lehmann & Ree A/S, Hans Bekkevolds Allé 7, 2900 Hellerup, Danmark  
Thomas Johansson, Bergsgatan 60 S-563 32 Gränna, Sverige  
1999-01-20 SE 99-0116  
1999-07-20

(21) MA 1999 00873

(54) En fjernbetjening

(51)-Cl.14 03



(71)ANSØGER(E):  
 (74)FULDMÆGTIG:  
 (72)FREMBRINGER(E):  
 (30)PRIORITET:  
 (22)ANSØGNINGSDATO:  
 (66)BEMÆRKNINGER

Robert Bosch GmbH, Postfach 30 02 20 70442 Stuttgart, Tyskland  
 Budde, Schou & Ostenfeld A/S, Vestergade 31, 1456 København K, Danmark  
 Uwe Bäerenwald, Kirchaecker 4 D-71691 Freiberg, Tyskland ; Martina Hoefelschweiger, Heumahden 1 D-70806 Kornwestheim, Tyskland ; Norbert Kaiser, Untere Brandstrasse 48 D-70567 Stuttgart, Tyskland  
 1999-01-21 DE 499 00 663.1  
 1999-07-20  
 Ansøger har samme dag indleveret MA 1999 00874;MA 1999 00875

(21) MA 1999 00874

(54) En fjernbetjening

(51)-Cl.14 03



(71)ANSØGER(E):  
 (74)FULDMÆGTIG:  
 (72)FREMBRINGER(E):  
 (30)PRIORITET:  
 (22)ANSØGNINGSDATO:  
 (66)BEMÆRKNINGER

Robert Bosch GmbH, Postfach 30 02 20 70442 Stuttgart, Tyskland  
 Budde, Schou & Ostenfeld A/S, Vestergade 31, 1456 København K, Danmark  
 Uwe Bäerenwald, Kirchaecker 4 D-71691 Freiberg, Tyskland ; Martina Hoefelschweiger, Heumahden 1 D-70806 Kornwestheim, Tyskland ; Norbert Kaiser, Untere Brandstrasse 48 D-70567 Stuttgart, Tyskland  
 1999-01-21 DE 499 00 663.1  
 1999-07-20  
 Ansøger har samme dag indleveret MA 1999 00873;MA 1999 00875

(21) MA 1999 00875

(54) En fjernbetjening

(51)-Cl.14 03



(71)ANSØGER(E):  
 (74)FULDMÆGTIG:  
 (72)FREMBRINGER(E):  
 (30)PRIORITET:  
 (22)ANSØGNINGSDATO:  
 (66)BEMÆRKNINGER

Robert Bosch GmbH, Postfach 30 02 20 70442 Stuttgart, Tyskland  
 Budde, Schou & Osterfeld A/S, Vestergade 31, 1456 København K, Danmark  
 Norbert Kaiser, Untere Brandstrasse 48 D-70567 Stuttgart, Tyskland ; Uwe Bäerenwald, Kirchaecker 4 D-71691 Freiberg, Tyskland ; Martina Hoefelschweiger, Heumahden 1 D-70806 Kornwestheim, Tyskland  
 1999-01-21 DE 499 00 663.1  
 1999-07-20  
 Ansøger har samme dag indleveret MA 1999 00873;MA 1999 00874

(21) MA 1999 00876

(54) En montageplade til elektroniske komponenter

(51)-Cl.13 03



(71)ANSØGER(E):  
 (74)FULDMÆGTIG:  
 (72)FREMBRINGER(E):  
 (30)PRIORITET:  
 (22)ANSØGNINGSDATO:

KAISER GMBH & CO., Ramsloh 4 D-58579 Schalksmühle, Tyskland  
 Budde, Schou & Osterfeld A/S, Vestergade 31, 1456 København K, Danmark  
 Manfred Huebschke, Eichendorffstrasse 42 D-58579 Schalksmühle, Tyskland ; Anke Wangemann, Stallhaus 23 D-58579 Schalksmühle, Tyskland  
 1999-02-08 DE 499 01 097.3  
 1999-07-21

(21) MA 1999 00884

(54) En beholder til blækpatroner

(51)-Cl.1906

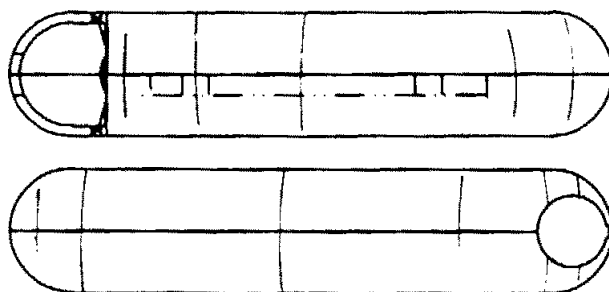
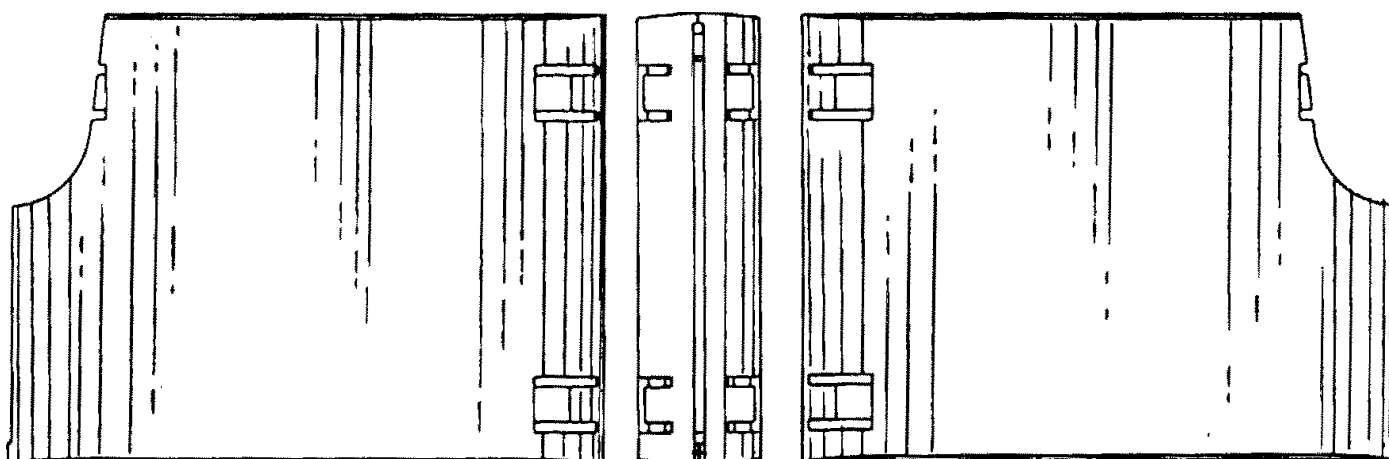
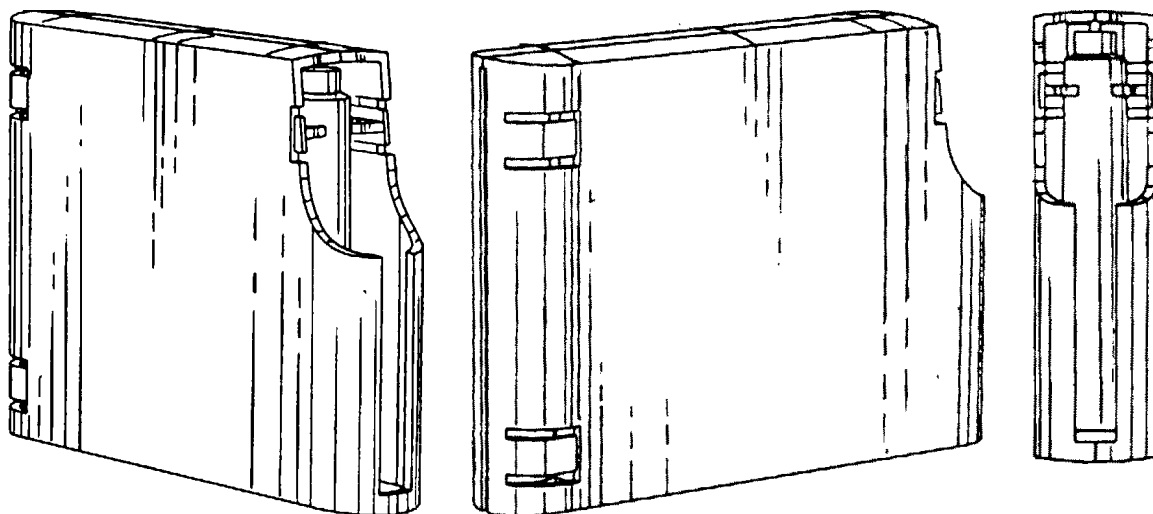

(71)ANSØGER(E):  
 (74)FULDMÆGTIG:  
 (72)FREMBRINGER(E):

Kel Development B.V., Albert Einsteinweg 10 5151 DL DRUNEN, Holland  
 Hofman-Bang & Boutard, Lehmann & Ree A/S, Hans Bekkevolds Allé 7, 2900 Hellerup, Danmark  
 Markus Franciscus Brouwer, Krabbenhoek 13 5384 MS Heesch, Holland ; Eelco Han De Man, Ridderstraat 14  
 5704 VP HELMOND, Holland

(30)PRIORITET:  
 (22)ANSØGNINGSDATO:  
 (66)BEMÆRKNINGER

1999-01-28 CH 125883  
 1999-07-27  
 Ansøger har samme dag indleveret MA 1999 00885;MA 1999 00886;MA 1999 00887

(21) MA 1999 00885

(54) En holder til en pen

(51)-Cl.19 06

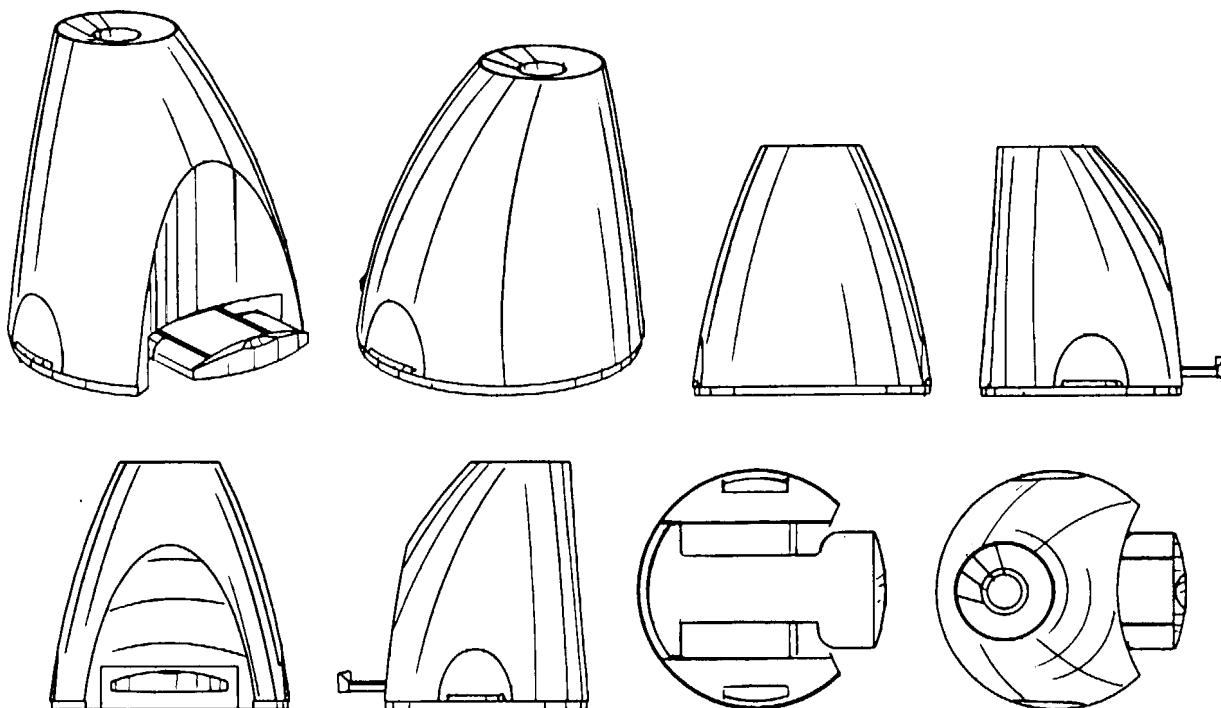

(71)ANSØGER(E):  
 (74)FULDMÆGTIG:  
 (72)FREMBRINGER(E):

Kel Development B.V., Albert Einsteinweg 10 5151 DL DRUNEN, Holland  
 Hofman-Bang & Boutard, Lehmann & Ree A/S, Hans Bekkevolds Allé 7, 2900 Hellerup, Danmark  
 Markus Franciscus Brouwer, Krabbenhoek 13 5384 MS Heesch, Holland ; Eelco Han De Man, Ridderstraat 14  
 5704 VP HELMOND, Holland

(30)PRIORITET:  
 (22)ANSØGNINGS DATO:  
 (66)BEMÆRKNINGER

1999-01-28 CH 125883  
 1999-07-27  
 Ansøger har samme dag indleveret MA 1999 00884;MA 1999 00886;MA 1999 00887

(21) MA 1999 00886

(54) En holder til en pen

(51)-Cl.19 06

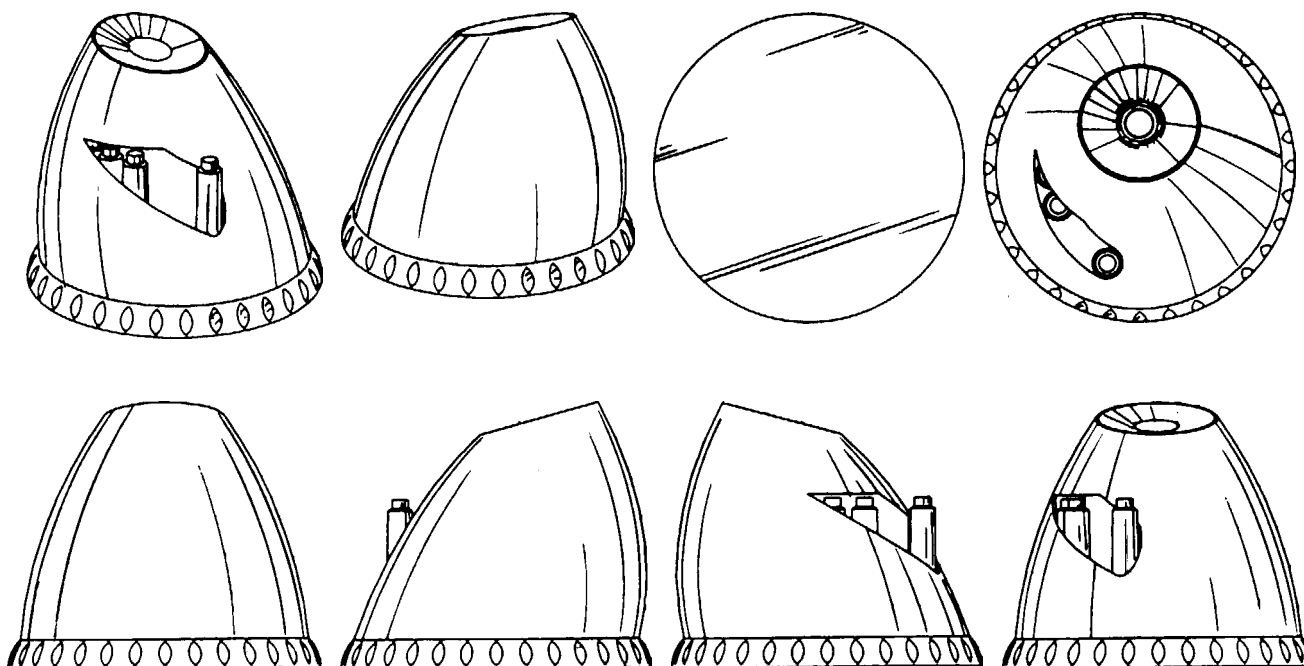

(71)ANSØGER(E):  
 (74)FULDMÆGTIG:  
 (72)FREMBRINGER(E):

Kel Development B.V., Albert Einsteinweg 10 5151 DL DRUNEN, Holland  
 Hofman-Bang & Boutard, Lehmann & Ree A/S, Hans Bekkevolds Allé 7, 2900 Hellerup, Danmark  
 Markus Franciscus Brouwer, Krabbenhoek 13 5384 MS Heesch, Holland ; Eelco Han De Man, Ridderstraat 14  
 5704 VP HELMOND, Holland

(30)PRIORITET:  
 (22)ANSØGNINGS DATO:  
 (66)BEMÆRKNINGER

1999-01-28 CH 125883  
 1999-07-27  
 Ansøger har samme dag indleveret MA 1999 00884;MA 1999 00885;MA 1999 00887

(21) MA 1999 00887

(54) En holder til en pen

(51)-Cl.1906

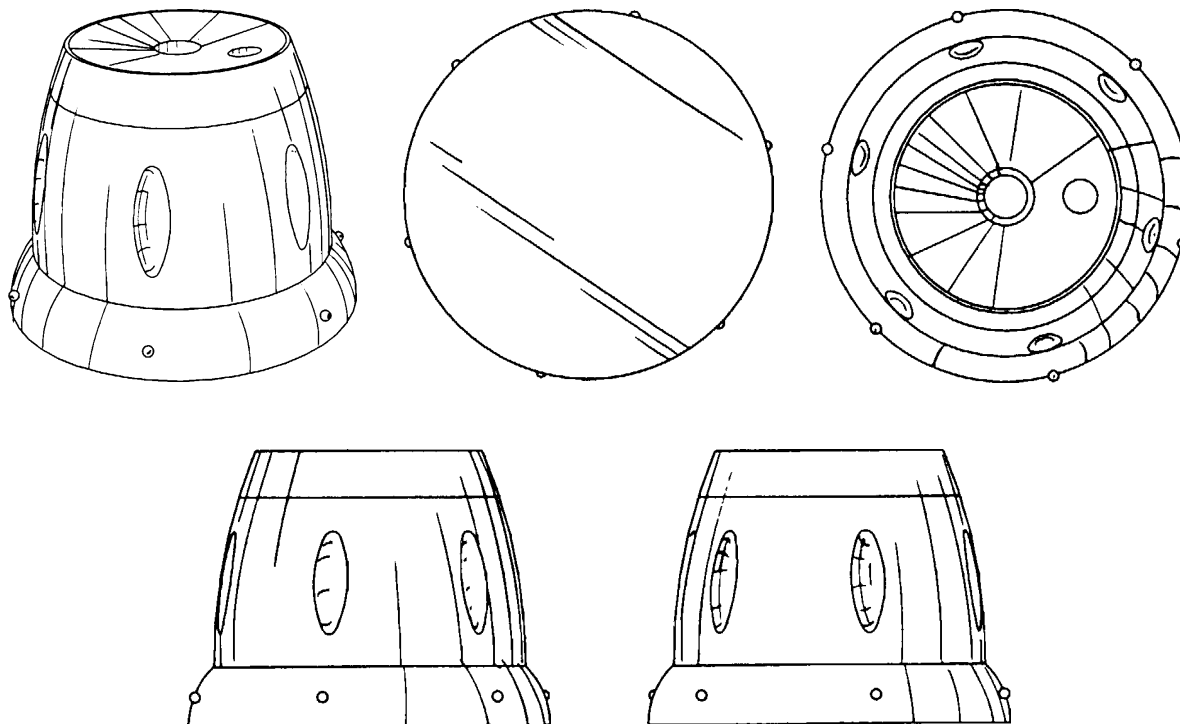

(71)ANSØGER(E):  
 (74)FULDMÆGTIG:  
 (72)FREMBRINGER(E):

Kel Development B.V., Albert Einsteinweg 10 5151 DL DRUNEN, Holland  
 Hofman-Bang & Boutard, Lehmann & Ree A/S, Hans Bekkevolds Allé 7, 2900 Hellerup, Danmark  
 Markus Franciscus Brouwer, Krabbenhoek 13 5384 MS Heesch, Holland ; Eelco Han De Man, Ridderstraat 14  
 5704 VP HELMOND, Holland

(30)PRIORITET:  
 (22)ANSØGNINGSDATO:  
 (66)BEMÆRKNINGER

1999-01-28 CH 125883  
 1999-07-27  
 Ansøger har samme dag indleveret MA 1999 00884;MA 1999 00885;MA 1999 00886

(21) MA 1999 00890

(54) En stikdåse

(51)-Cl.1303

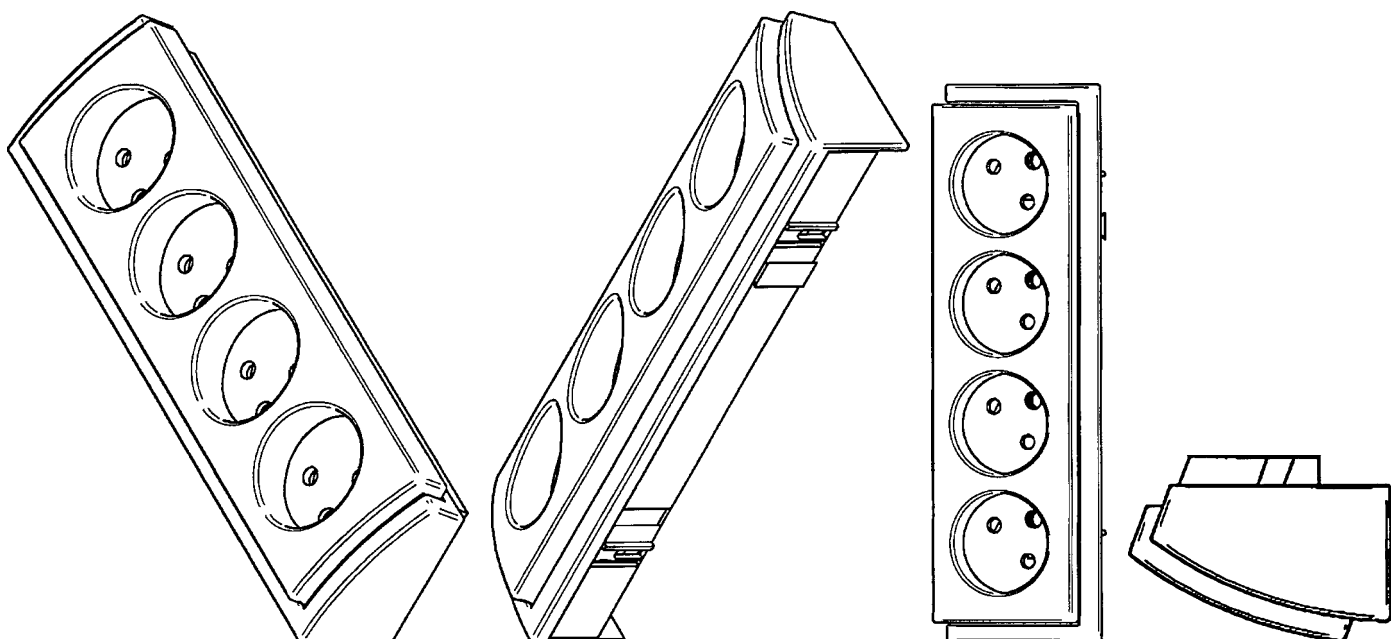

(71)ANSØGER(E):  
 (74)FULDMÆGTIG:  
 (72)FREMBRINGER(E):  
 (22)ANSØGNINGSDATO:

JO-ELA/S, Ørbækvej 280, 5220 Odense SØ, Danmark  
 Hofman-Bang & Boutard, Lehmann & Ree A/S, Hans Bekkevolds Allé 7, 2900 Hellerup, Danmark  
 John Landerholm, Avnbølvej 5, 8240 Risskov, Danmark; Peter Lund, Arnagervej 6, 8210 Århus V, Danmark  
 1999-07-28

(21) MA 1999 00907

(54) Et profilelement til tagklædning

(51)-Cl.25 01

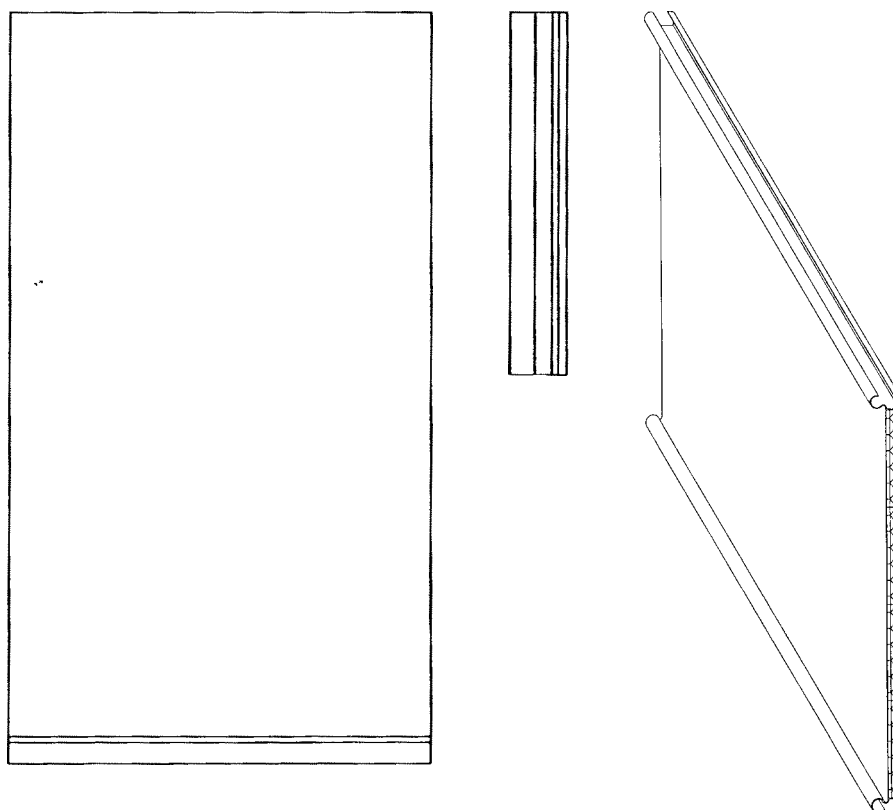
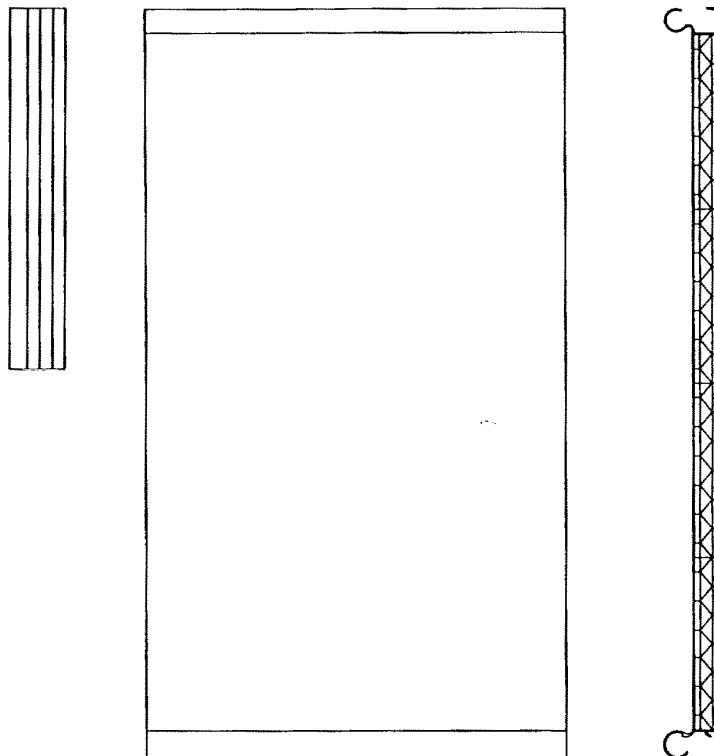

(71)ANSØGER(E):  
(74)FULDMÆGTIG:  
(72)FREMBRINGER(E):  
(22)ANSØGNINGSDATO:

Icopal A/S, Mileparken 38, 2730 Herlev, Danmark  
Hofman-Bang & Boutard, Lehmann & Ree A/S, Hans Bekkevolds Allé 7, 2900 Hellerup, Danmark  
Sven Harder, Bybakken 6, 2625 Vallensbæk, Danmark  
1999-08-03

(21) MA 1999 00928

(54) En fleksibel emballage til snacks eller lignende

(51)-Cl.09 05

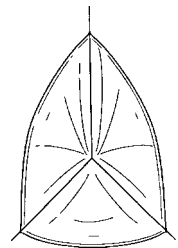
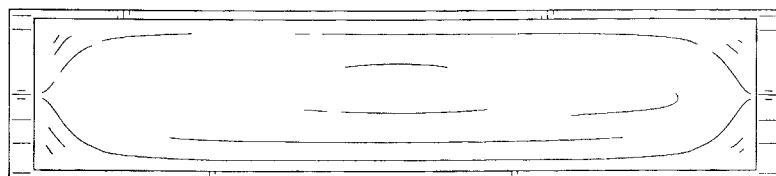
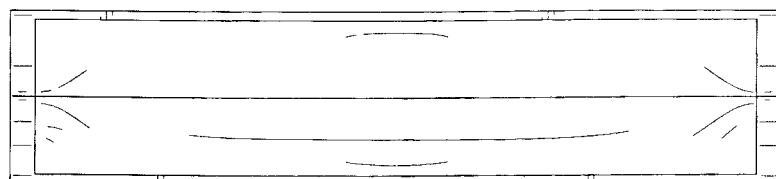
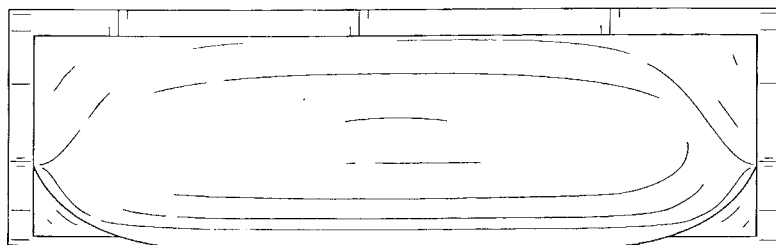
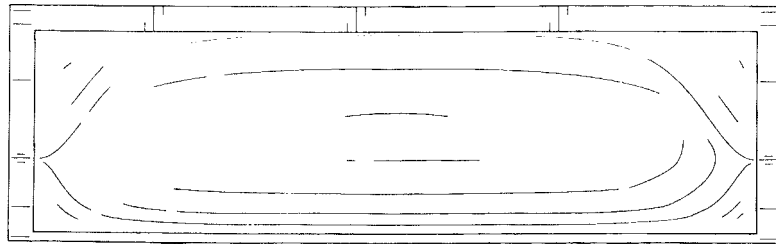
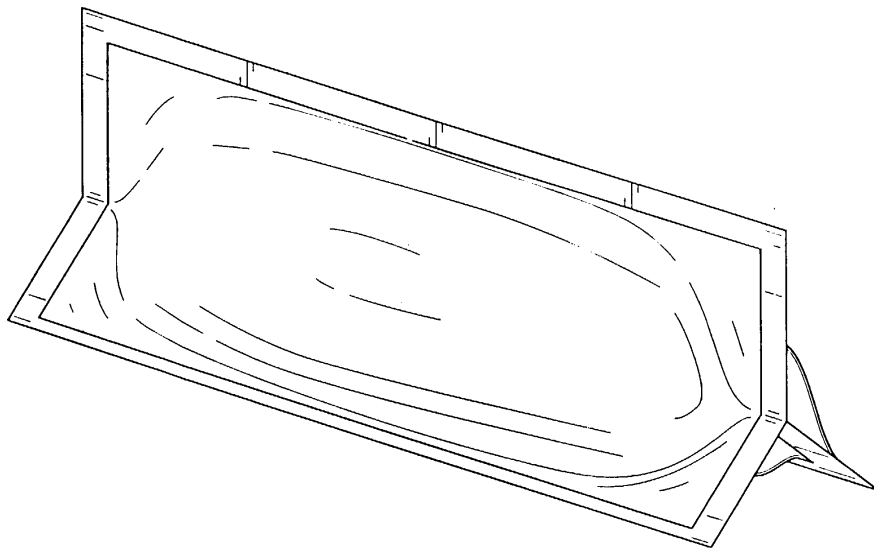

(71)ANSØGER(E):  
 (74)FULDMÆGTIG:  
 (72)FREMBRINGER(E):  
 (30)PRIORITET:  
 (22)ANSØGNINGSDATO:

RECOT, INC., 5000 Hopyard Road, Suite 460 Pleasanton CALIFORNIA 94588 , USA  
 Internationalt Patent-Bureau, Høje Taastrup Boulevard 23, 2630 Taastrup, Danmark  
 Joseph P. Sagel , 455 Craig Circle Lewisville, TEXAS 75067, USA  
 1999-02-11 US 29/100,455  
 1999-08-09

(21) MA 1999 00929

(54) En udstillingsindretning

(51)-Cl.20 02

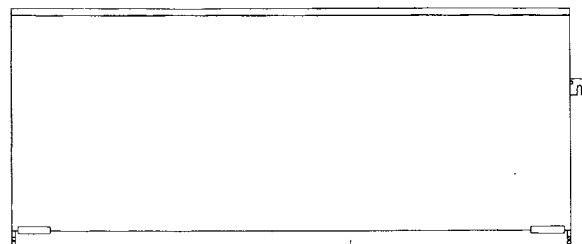
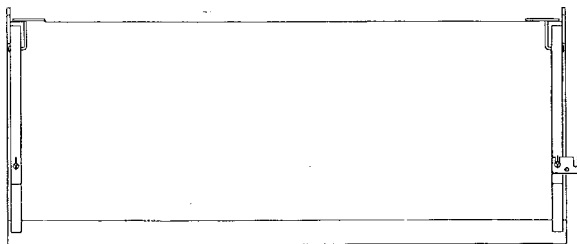
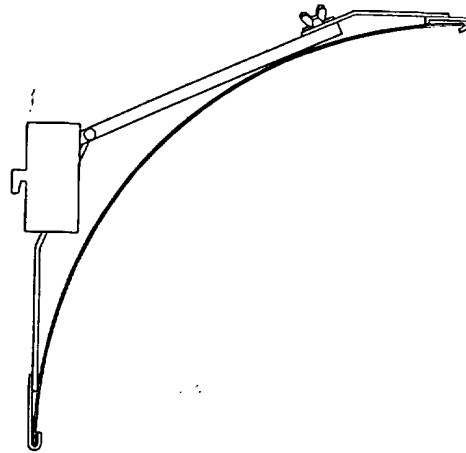
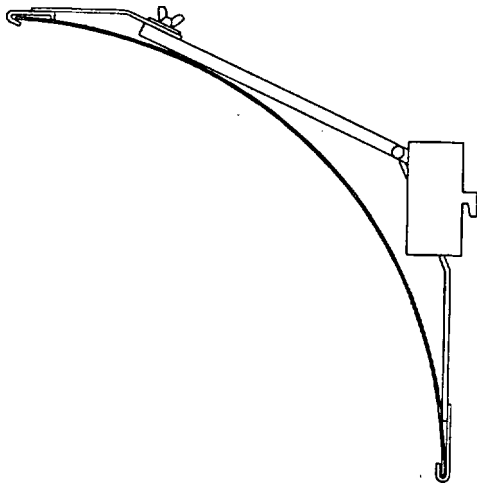
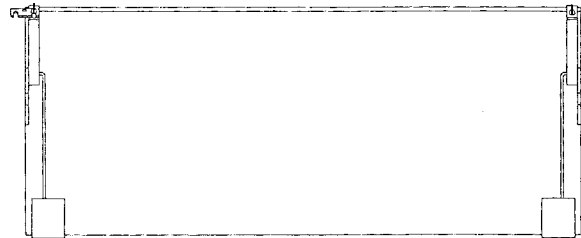
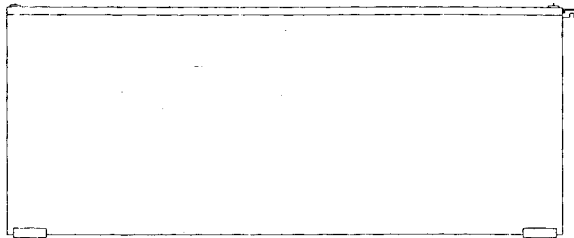
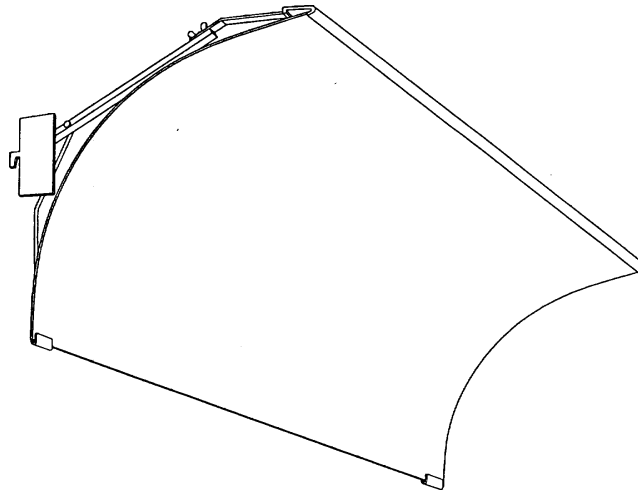

(71)ANSØGER(E):  
 (74)FULDMÆGTIG:  
 (72)FREMBRINGER(E):  
 (30)PRIORITET:  
 (22)ANSØGNINGSDATO:  
 (66)BEMÆRKNINGER

KONINKLIJKE PHILIPS ELECTRONICS N.V., Groenewoudseweg 1 NL-5621 BA EINDHOVEN, Holland  
 Internationalt Patent-Bureau, Høje Taastrup Boulevard 23, 2630 Taastrup, Danmark  
 Gunthild Gerstmeier, Genslerstrasse 14 D-22307 HAMBURG, Tyskland  
 1999-02-12 WO DMA/004396  
 1999-08-09  
 Ansøger har samme dag indleveret MA 1999 00930;MA 1999 00931

(21) MA 1999 00930

(54) En udstillingsindretning

(51)-Cl.20 02

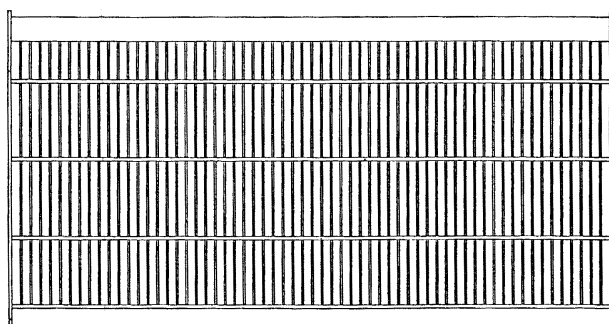
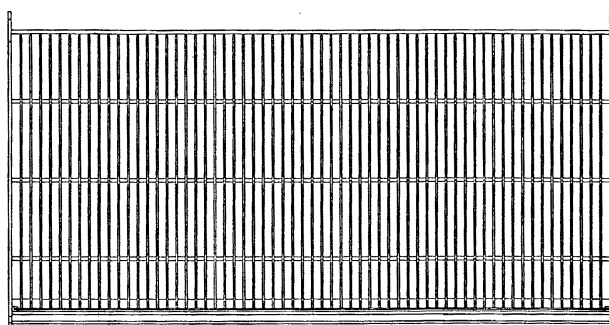
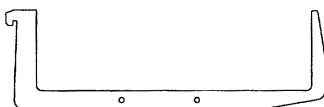
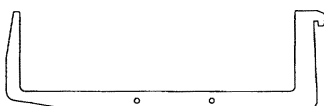
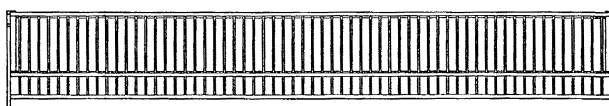
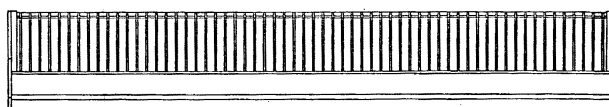
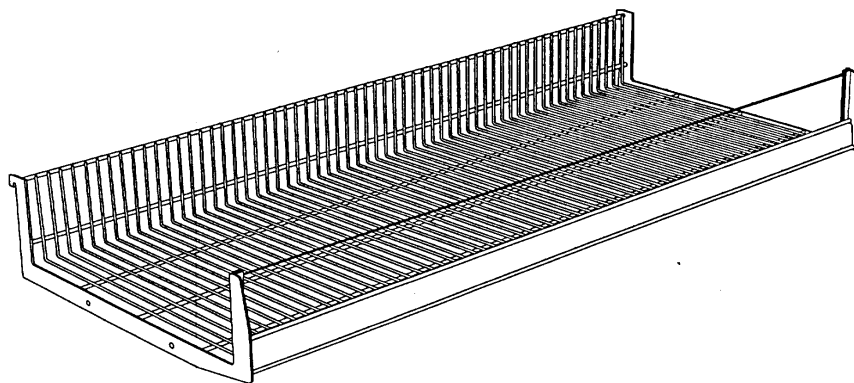

(71)ANSØGER(E):  
 (74)FULDMÆGTIG:  
 (72)FREMBRINGER(E):  
 (30)PRIORITET:  
 (22)ANSØGNINGSDATO:  
 (66)BEMÆRKNINGER

KONINKLIJKE PHILIPS ELECTRONICS N.V., Groenewoudseweg 1 NL-5621 BA EINDHOVEN, Holland  
 Internationalt Patent-Bureau, Høje Taastrup Boulevard 23, 2630 Taastrup, Danmark  
 Gunthild Gerstmeier, Genslerstrasse 14 D-22307 HAMBURG, Tyskland  
 1999-02-12 WO DMA/004396  
 1999-08-09  
 Ansøger har samme dag indleveret MA 1999 00929;MA 1999 00931

(21) MA 1999 00931

(54) En udstillingsindretning; En udstillingsindretning

(51)-Cl.20 02;26 04

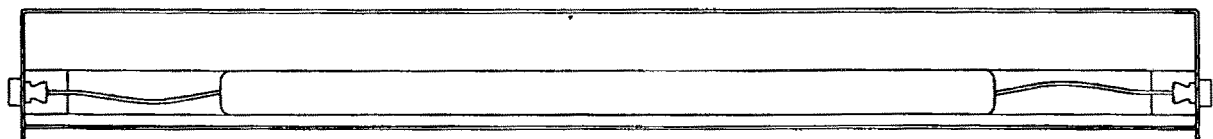
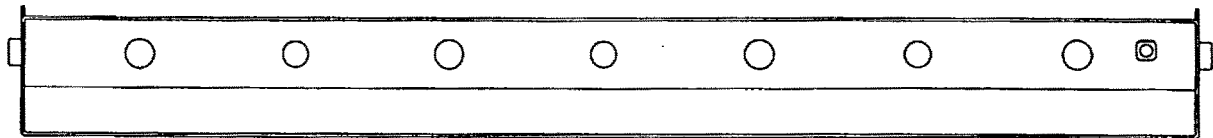
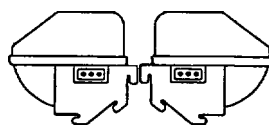
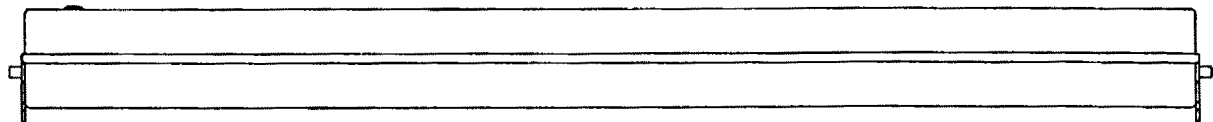
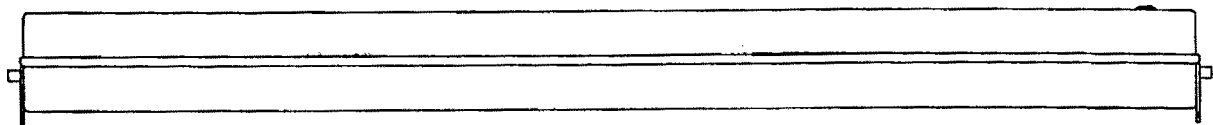
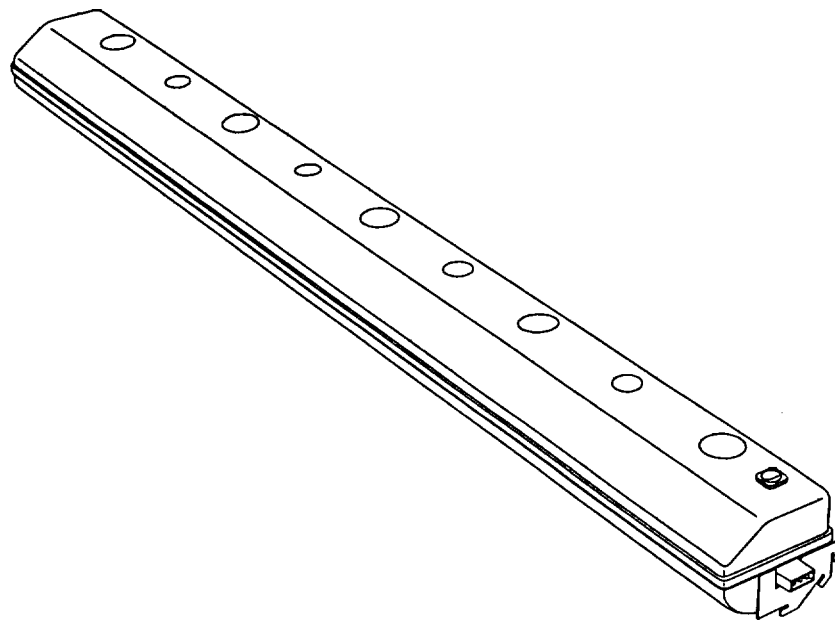

(71)ANSØGER(E):  
(74)FULDMÆGTIG:  
(72)FREMBRINGER(E):  
(30)PRIORITET:  
(22)ANSØGNINGS DATO:  
(66)BEMÆRKNINGER

KONINKLIJKE PHILIPS ELECTRONICS N.V., Groenewoudseweg 1 NL-5621 BA EINDHOVEN, Holland  
Internationalt Patent-Bureau, Høje Taastrup Boulevard 23, 2630 Taastrup, Danmark  
Gunthild Gerstmeier, Genslerstrasse 14 D-22307 HAMBURG, Tyskland  
1999-02-12 WO DMA/004396  
1999-08-09  
Ansøger har samme dag indleveret MA 1999 00929; MA 1999 00930

(21) MA 1999 00993

(54) Et armbåndsur

(51)-Cl.10 02

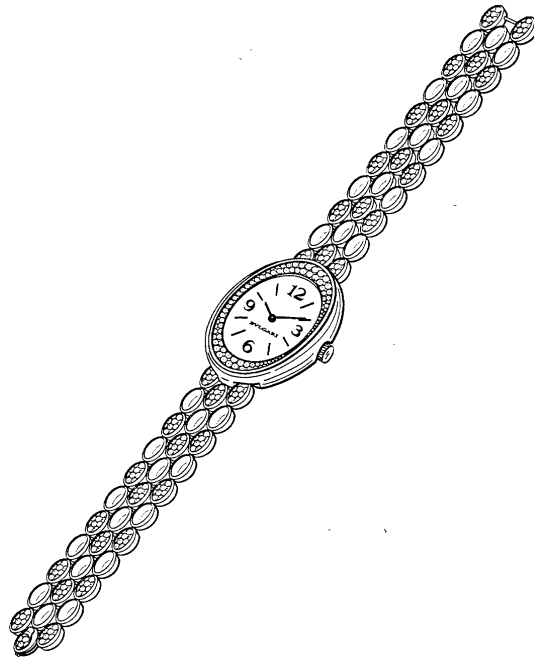
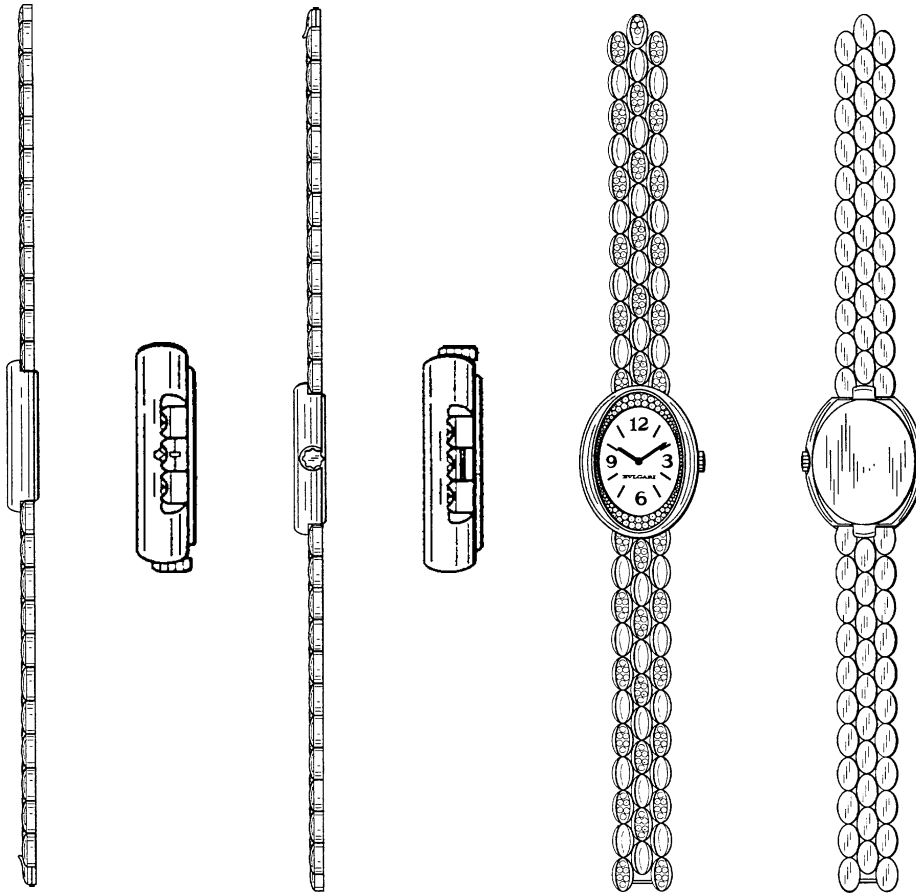

(71)ANSØGER(E):  
 (74)FULDMÆGTIG:  
 (72)FREMBRINGER(E):  
 (30)PRIORITET:  
 (22)ANSØGNINGSDATO:

BULGARI TIME (SWITZERLAND) S.A., 34, Rue de Monruz CH-2008 Neuchâtel, Schweiz  
 Budde, Schou & Ostenfeld A/S, Vestergade 31, 1456 København K, Danmark  
 Paolo Bulgari, 10, Via Condotti, I-00187 Rom, Italien  
 1999-04-01 WO DM/047.824  
 1999-08-24

(21) MA 1999 01076

(54) En bordskåner

(51)-Cl.07 06

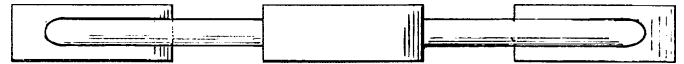
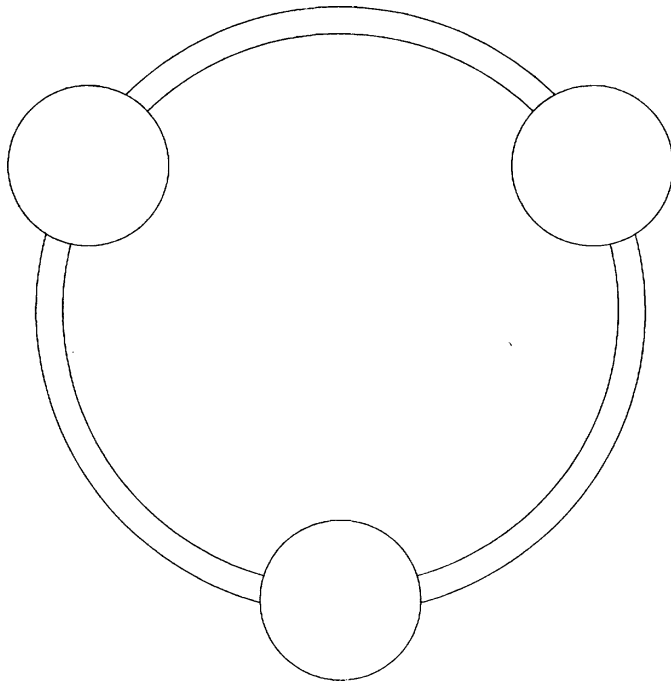

(71)ANSØGER(E):

Idéen Aps, Højlundsparken 49, 8355 Ny-Solbjerg, Danmark; Poul Solbjerg, Solbjerg Hovedgade 8, 8355 Ny-Solbjerg, Danmark

(74)FULDMÆGTIG:

PATRADE A/S, Åboulevarden 21, 8000 Århus C, Danmark

(72)FREMBRINGER(E):

Peter Egelund, Højlundsparken 49, 8355 Ny-Solbjerg, Danmark; Poul Solbjerg, Solbjerg Hovedgade 8, 8355 Ny-Solbjerg, Danmark

(22)ANSØGNINGSDATO:

1999-09-14

(21) MA 1999 01116

(54) En postkasse.

(51)-Cl.99 00

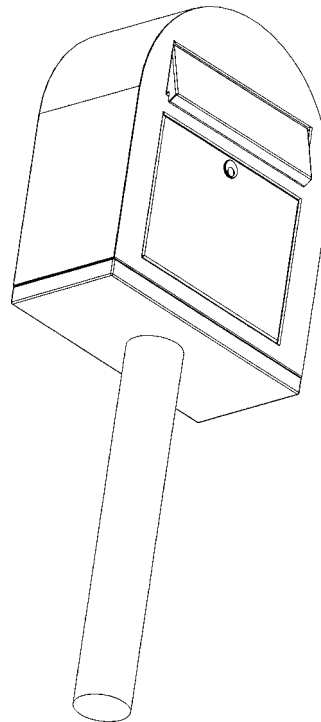
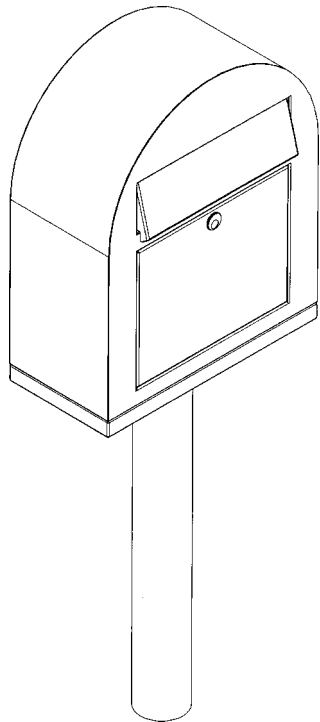

(71)ANSØGER(E):

Dancad V/ Michael Funder, Roskildevej 48K, 3400 Hillerød, Danmark

(72)FREMBRINGER(E):

Michael Funder, Roskildevej 48 k, 3400 Hillerød, Danmark

(22)ANSØGNINGSDATO:

1999-09-21

(21) MA 1999 01157

(54) En flaske

(51)-Cl.09 01

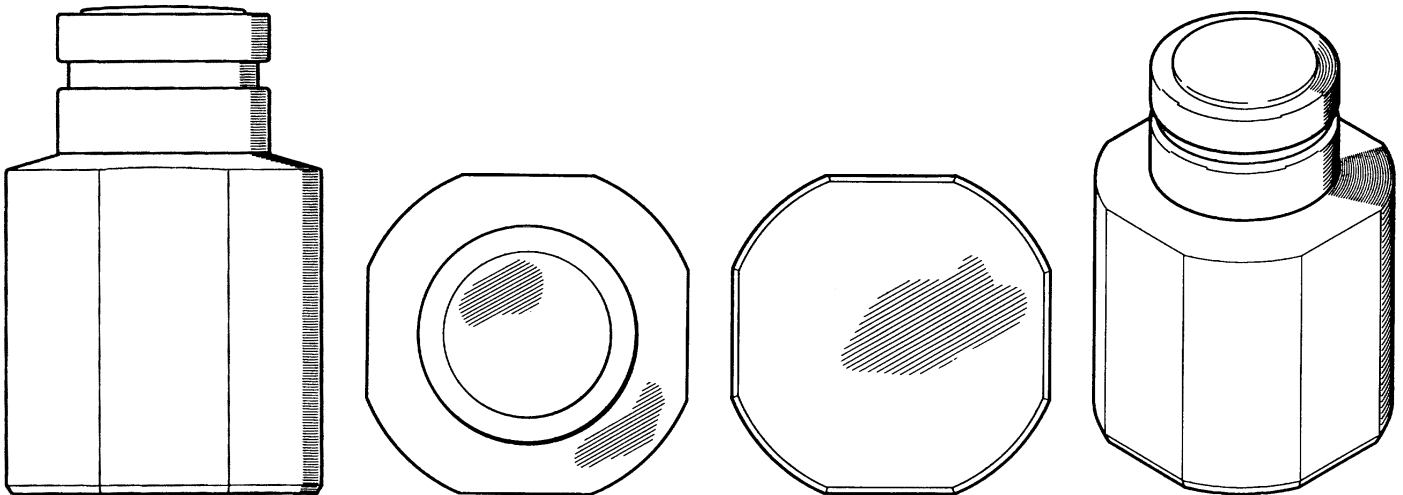

(71)ANSØGER(E):  
 (74)FULDMÆGTIG:  
 (72)FREMBRINGER(E):  
 (30)PRIORITET:  
 (22)ANSØGNINGSDATO:

INES DE LA FRESSANGE, SOCIETE ANONYME, 7, rue de la Tour des Dames F-75009 PARIS, Frankrig  
 Internationalt Patent-Bureau, Høje Taastrup Boulevard 23, 2630 Taastrup, Danmark  
 Isabelle Lacroix, 61, rue de l'Observatoire F-75014 PARIS, Frankrig  
 1999-04-06 FR 99 2187  
 1999-10-04

(21) MA 1999 01158

(54) Et skilteholder

(51)-Cl.20 03

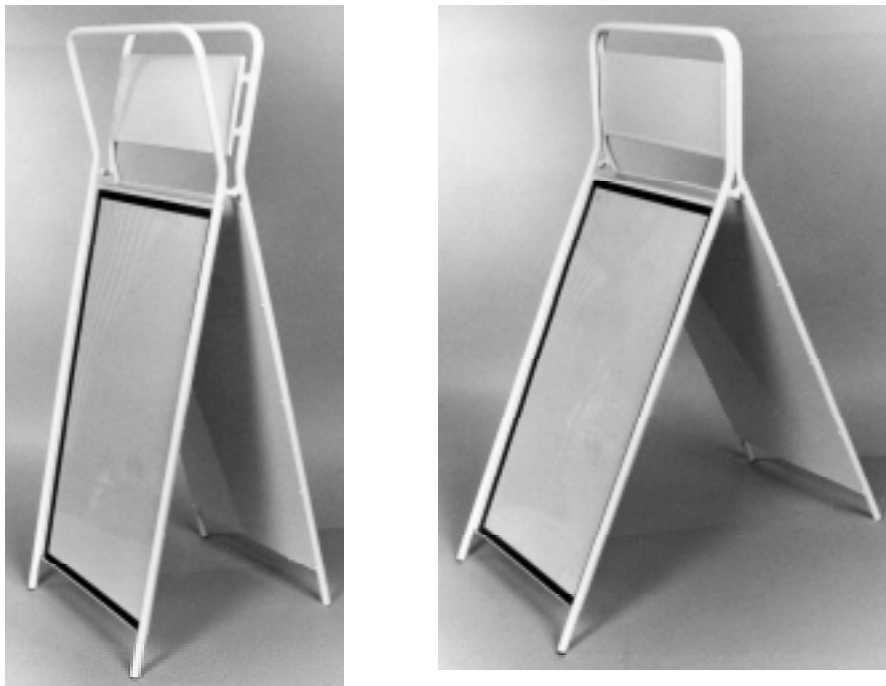

(71)ANSØGER(E):  
 (74)FULDMÆGTIG:  
 (72)FREMBRINGER(E):  
 (22)ANSØGNINGSDATO:  
 (66)BEMÆRKNINGER

Sericol Reklame A/S, Gl. Holbækvej 5, 4200 Slagelse, Danmark  
 Horten & Partnere A/S, Ved Stranden 18, 1012 København K, Danmark  
 Børge Knakkegaard, Gl. Holbækvej 5, 4200 Slagelse, Danmark  
 1999-10-04  
 Ansøger har samme dag indleveret MA 1999 01159

(21) MA 1999 01163

(54) Et håndtag

(51)-Cl.08 06

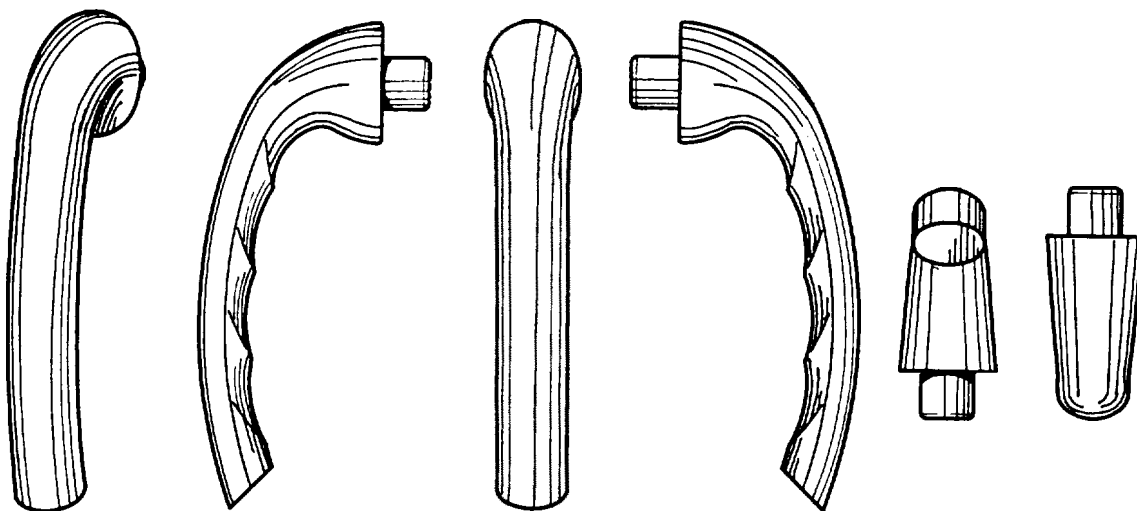

(71)ANSØGER(E):

(74)FULDMÆGTIG:

(72)FREMBRINGER(E):

(30)PRIORITET:

(22)ANSØGNINGSDATO:

(66)BEMÆRKNINGER

HOPPE AG, Jaufenstr. 16 I-39010 St. Martin i. P., Italien

Patentbureauet Magnus Jensens Eftf., Frederiksborgvej 15, 3520 Farum, Danmark

Alex Terzariol, Oberstadt 71, I-39043 Klausen, Italien ; Mario Veresco, Freiheitsstr. 57, I-39100 Bozen, Italien ;

Günther Kuhn, Grabmaystr. 25, I-39012 Meran, Italien

1999-04-13 WO DM/047 513

1999-10-05

Ansøger har samme dag indleveret MA 1999 01164;MA 1999 01165;MA 1999 01166

(21) MA 1999 01164

(54) En håndtag

(51)-Cl.08 06

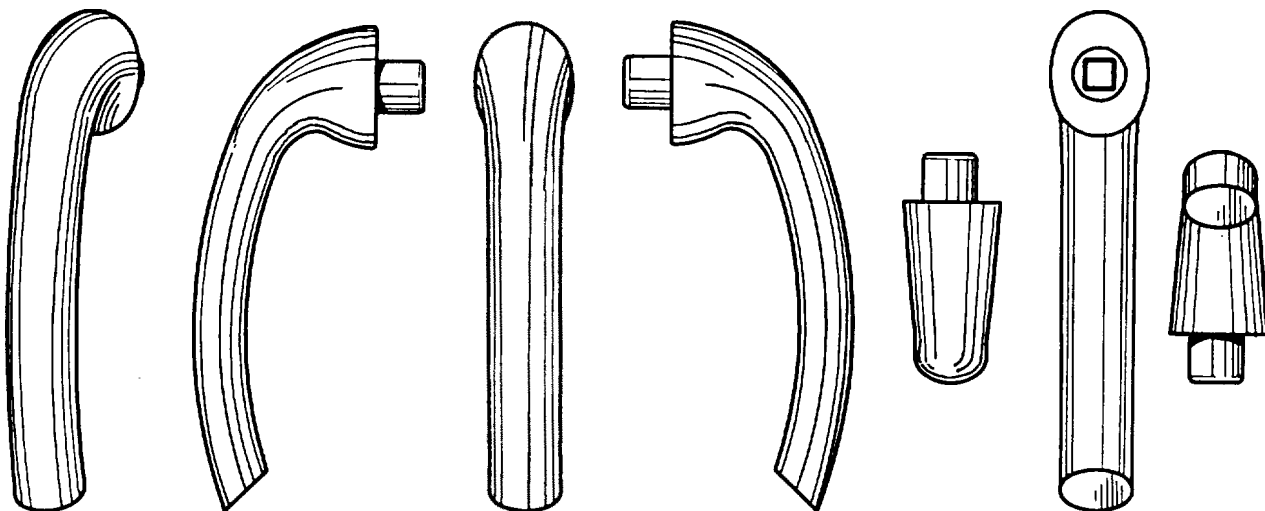

(71)ANSØGER(E):

(74)FULDMÆGTIG:

(72)FREMBRINGER(E):

(30)PRIORITET:

(22)ANSØGNINGSDATO:

(66)BEMÆRKNINGER

HOPPE AG, Jaufenstr. 16 I-39010 St. Martin i. P., Italien

Patentbureauet Magnus Jensens Eftf., Frederiksborgvej 15, 3520 Farum, Danmark

Alex Terzariol, Oberstadt 71, I-39043 Klausen, Italien ; Mario Varesco, Freiheitsstr. 57, I-39100 Bozen, Italien ;

Günther Kuhn, Grabmaystr. 25, I-39012 Meran, Italien

1999-04-13 WO DM/047 513

1999-10-05

Ansøger har samme dag indleveret MA 1999 01163;MA 1999 01165;MA 1999 01166

(21) MA 1999 01165

(54) Et håndtag

(51)-Cl.08 06

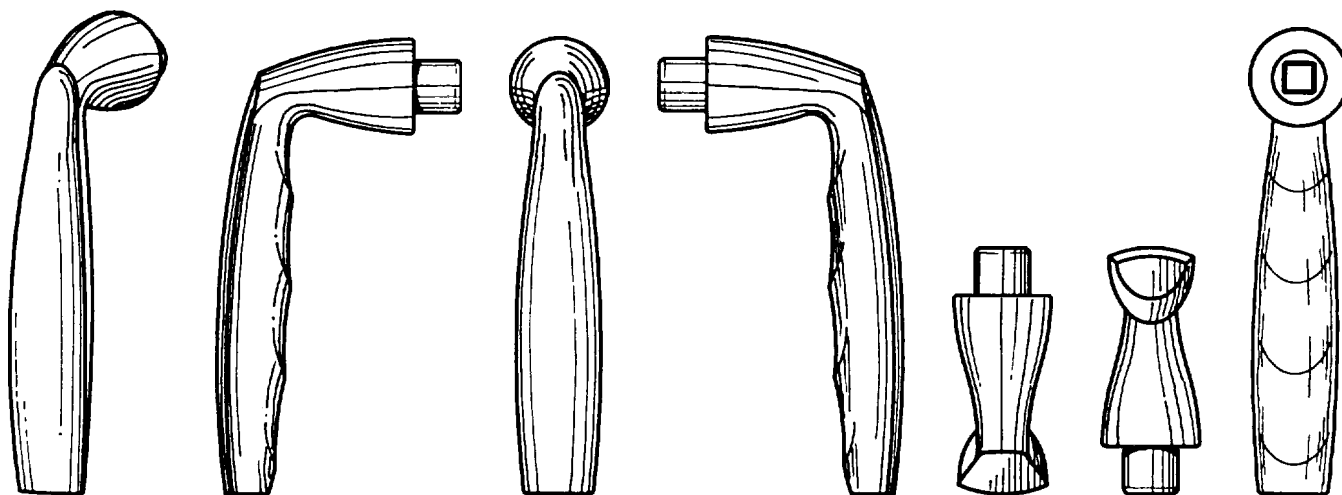

(71)ANSØGER(E):  
(74)FULDMÆGTIG:  
(72)FREMBRINGER(E):

HOPPE AG, Jaufenstr. 16 I-39010 St. Martin i. P., Italien  
Patentbureauet Magnus Jensens Eff., Frederiksborgvej 15, 3520 Farum, Danmark  
Mario Varesco, Freiheitsstr. 57, I-39100 Bozen, Italien ; Alex Terzariol, Oberstadt 71, I-39043 Klausen, Italien ;  
Günther kuhn, Grabmaystr. 25, I-39012 Meran, Italien

(30)PRIORITET:  
(22)ANSØGNINGSDATO:  
(66)BEMÆRKNINGER

1999-04-13 WO DM/047 513  
1999-10-05  
Ansøger har samme dag indleveret MA 1999 01163;MA 1999 01164;MA 1999 01166

(21) MA 1999 01166

(54) Et håndtag

(51)-Cl.08 06

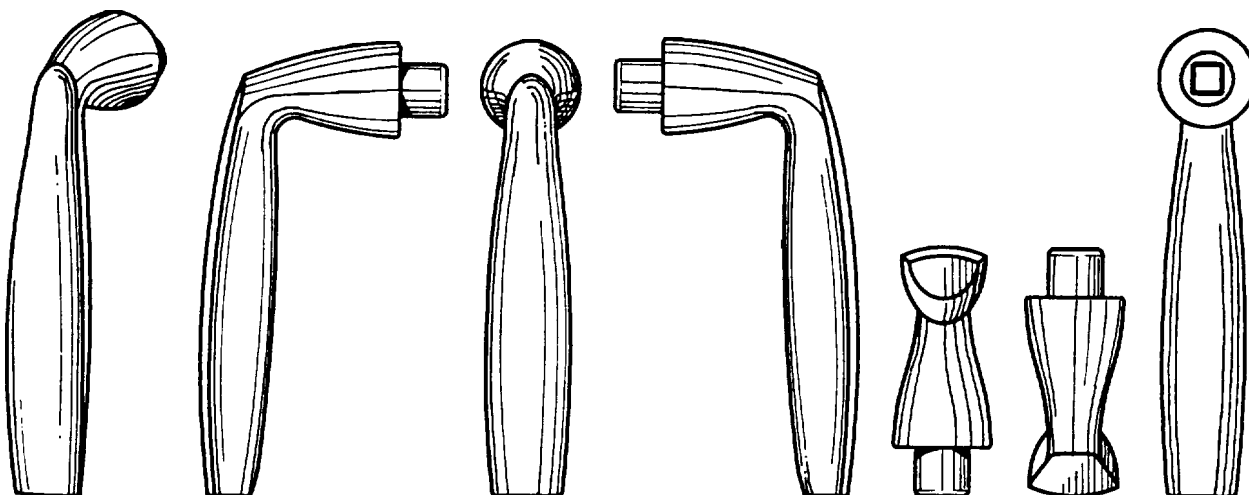

(71)ANSØGER(E):  
(74)FULDMÆGTIG:  
(72)FREMBRINGER(E):

HOPPE AG, Jaufenstr. 16 I-39010 St. Martin i. P., Italien  
Patentbureauet Magnus Jensens Eff., Frederiksborgvej 15, 3520 Farum, Danmark  
Alex Terzariol, Oberstadt 71, I-39043 Klausen, Italien ; Mario Varesco, Freiheitsstr. 57, I-39100 Bozen, Italien ;  
Günther Kuhn, Grabmaystr. 25, I-39012 Meran, Italien

(30)PRIORITET:  
(22)ANSØGNINGSDATO:  
(66)BEMÆRKNINGER

1999-04-13 WO DM/047 513  
1999-10-05  
Ansøger har samme dag indleveret MA 1999 01163;MA 1999 01164;MA 1999 01165

(21) MA 1999 01169

(54) En elektrisk vandkoger

(51)-Cl.07 02

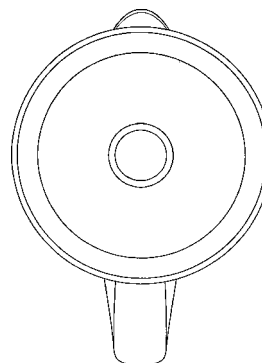
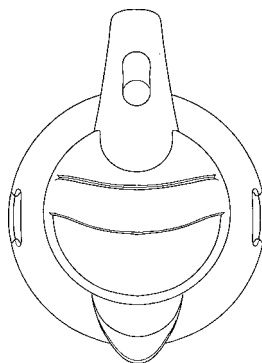
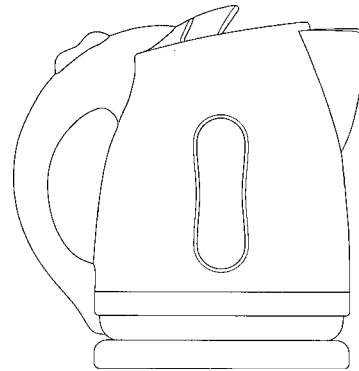
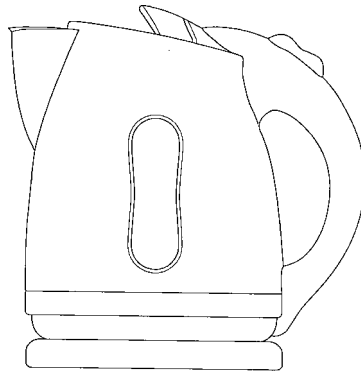
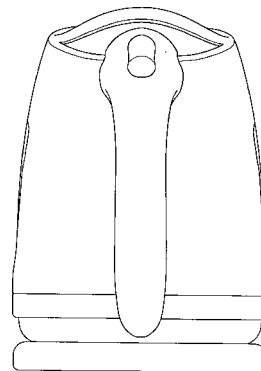
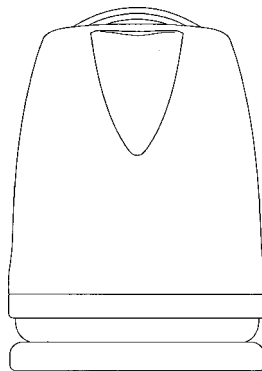
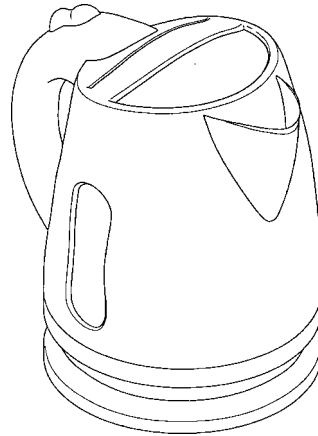

(71)ANSØGER(E):  
(74)FULDMÆGTIG:  
(72)FREMBRINGER(E):  
(30)PRIORITET:  
(22)ANSØGNINGSDATO:  
(66)BEMÆRKNINGER

KONINKLIJKE PHILIPS ELECTRONICS N.V., Groenewoudseweg 1 NL-5621 BA EINDHOVEN, Holland  
Internationalt Patent-Bureau, Høje Taastrup Boulevard 23, 2630 Taastrup, Danmark  
Louis Johan Bouhuys, Willemstraat 16 GRONINGEN, Holland  
1999-04-08 WO DMA/004444  
1999-10-05  
Ansøger har samme dag indleveret MA 1999 01170

(21) MA 1999 01170

(54) En elektrisk vandkoger

(51)-Cl.07 02

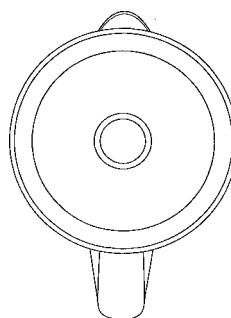
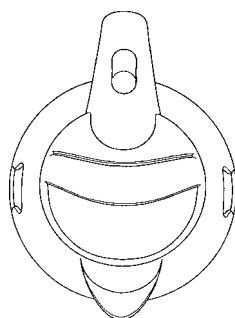
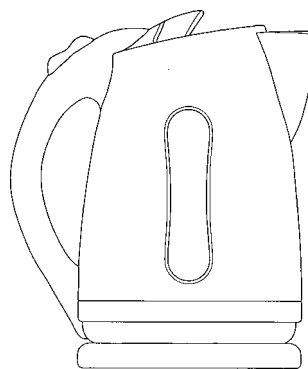
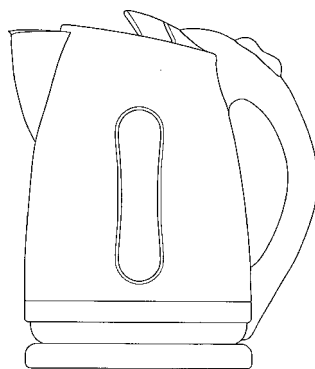
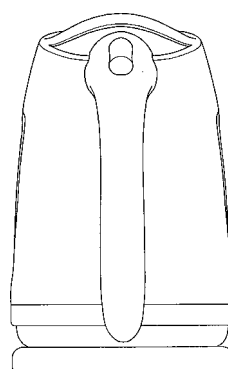
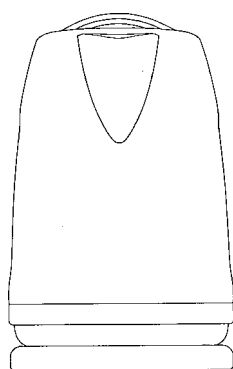
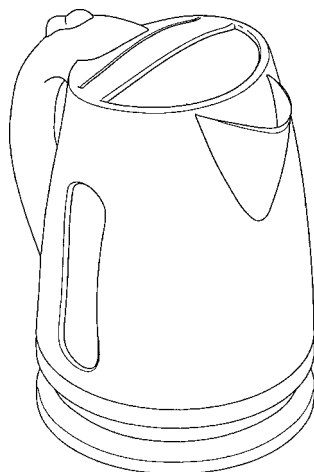

(71)ANSØGER(E):  
(74)FULDMÆGTIG:  
(72)FREMBRINGER(E):  
(30)PRIORITET:  
(22)ANSØGNINGSDATO:  
(66)BEMÆRKNINGER

KONINKLIJKE PHILIPS ELECTRONICS N.V., Groenewoudseweg 1 NL-5621 BA EINDHOVEN, Holland  
Internationalt Patent-Bureau, Høje Taastrup Boulevard 23, 2630 Taastrup, Danmark  
Louis Johan Bouhuys, Willemstraat 16 GRONINGEN, Holland  
1999-04-08 WO DMA/04444  
1999-10-05  
Ansøger har samme dag indleveret MA 1999 01169

## Offentligt tilgængelige mønsteransøgninger

Akterne i nedenstående ansøgninger er tilgængelige for enhver, jfr. mønsterlovens § 19.

### Klasse 12

### Means of transport or hoisting

(21)MA 1999 01261

(71)ANSØGER(E):

(30)PRIORITET:

(22)ANSØGNINGSDATO:

(54)1) En bil;2) en forkofanger 3) en bagkofanger 5) en hjulfælg;4) en baglygte

Fiat Auto S.p.A., Corso G. Agnelli 200 10135 Torino, Italien

1999-04-30 IT TO 99 O 000117 (Løbenr. 1-3, 5);1999-04-30 IT TO 99 O 000115 (Løbenr. 4)

1999-10-28

(21)MA 1999 01264

(71)ANSØGER(E):

(30)PRIORITET:

(22)ANSØGNINGSDATO:

(54)En hjulkapsel

Fiat Auto S.p.A., Corso G. Agnelli 200 10135 Torino, Italien

1999-04-30 IT TO 99 O 000117

1999-10-28

### Klasse 23

### Fluid distribution equipment, sanitary, heating, ventilation and air- conditioning equipment, solid fuel

(21)MA 1999 01022

(71)ANSØGER(E):

(30)PRIORITET:

(22)ANSØGNINGSDATO:

(54)En automat

Fort James S.a.r.l. a société à responsabilité limitée unipersonnelle (limited liability company) organized and existing under the laws of Luxembourg, 3, Boulevard Royal L-2449 Luxembourg, Luxembourg

1999-01-28 WO DM/047035

1999-08-31

### Klasse 26

### Lighting apparatus

(21)MA 1999 01261

(71)ANSØGER(E):

(30)PRIORITET:

(22)ANSØGNINGSDATO:

(54)1) En bil;2) en forkofanger 3) en bagkofanger 5) en hjulfælg;4) en baglygte

Fiat Auto S.p.A., Corso G. Agnelli 200 10135 Torino, Italien

1999-04-30 IT TO 99 O 000117 (Løbenr. 1-3, 5);1999-04-30 IT TO 99 O 000115 (Løbenr. 4)

1999-10-28

**Registrerede mønstre**

(11) Ansøgningsnummer	(44) Bekendtgjort i Reg. Tid. nr.	(11) Registreringsnummer	(15) Registreringsdato	(18) Registreringen er gyldig til
MA 1999 00578		MR 1999 01096	19991109	20040521
MA 1999 00611		MR 1999 01097	19991109	20040531
MA 1999 00616		MR 1999 01098	19991109	20040210
MA 1999 00663		MR 1999 01099	19991109	20040610
MA 1999 00694		MR 1999 01100	19991109	20040615
MA 1999 00699		MR 1999 01101	19991109	20040616
MA 1999 00716		MR 1999 01102	19991109	20040617
MA 1999 00717		MR 1999 01103	19991109	20040617
MA 1999 00718		MR 1999 01104	19991109	20040617
MA 1999 00719		MR 1999 01105	19991110	20040617
MA 1999 00720		MR 1999 01106	19991110	20040617
MA 1999 00721		MR 1999 01107	19991110	20040617
MA 1999 00722		MR 1999 01108	19991110	20040617
MA 1999 00723		MR 1999 01109	19991110	20040617
MA 1999 00724		MR 1999 01110	19991110	20040617
MA 1999 00725		MR 1999 01111	19991110	20040617
MA 1999 00726		MR 1999 01112	19991110	20040617
MA 1999 00727		MR 1999 01113	19991110	20040617
MA 1999 00728		MR 1999 01114	19991110	20040617
MA 1999 00729		MR 1999 01115	19991110	20040617
MA 1999 00730		MR 1999 01116	19991110	20040617
MA 1999 00733		MR 1999 01117	19991110	20040618
MA 1999 00744		MR 1999 01118	19991110	20040622
MA 1999 00750		MR 1999 01119	19991110	20031029
MA 1999 00751		MR 1999 01120	19991110	20031029
MA 1999 00752		MR 1999 01121	19991110	20031029
MA 1999 00753		MR 1999 01122	19991110	20031029
MA 1999 00754		MR 1999 01123	19991110	20031029
MA 1999 00794		MR 1999 01124	19991110	20040629
MA 1999 00795		MR 1999 01125	19991110	20040419
MA 1999 00813		MR 1999 01126	19991110	20040701

## Henlagte, afslåede eller tilbagetagne mønsteransøgninger

Henlagte, afslåede eller tilbagetagne mønsteransøgninger, som er offentligt tilgængelige

(21) Ansøgningsnummer	(44) Bekendtgjort i Tidende nr.	(43) Offentliggjort i tidende
(21) MA 1997 00656	(44)	(43)
(21) MA 1998 00899	(44)	(43)
(21) MA 1999 00034	(44)	(43) 07, 1999
(21) MA 1999 00569	(44)	(43) 15, 1999

## Fornyelse af mønsterregistreringer

Fornyelse af registreringer foretaget i medfør af lov om mønstre nr. 218 af 27. maj 1970

(11) Registreringsnummer	(18) Gyldig til
MR 1995 00665	20040427
MR 1995 00941	20040717
MR 1991 00037	
MR 1995 00610	20040525
MR 1991 00491	
MR 1995 00799	20040609
MR 1995 00800	20040609
MR 1995 00801	20040609
MR 1995 01108	20040620
MR 1995 01109	20040620
MR 1991 00063	



# Prisliste

Pr. 1. juli 1999

Patenter

Supplerende beskyttelsescertifikater

Brugsmodeller

Mønstre (design)

Chips (halvledertopografier)

Vare- og fællesmærker

Skorstensmærker og kontorflag

Kommunevåbener og -segl

Publikationer

Erhvervsservice

Kopiservice

Kurser og foredrag

Erhvervsministeriet

## **Patentdirektoratet**

Helgeshøj Allé 81  
2630 Taastrup  
Telefon 43 50 80 00  
Telefax 43 50 80 01  
Postgiro 8 98 99 23

E-mail: [Patentdirektoratet@dkpto.dk](mailto:Patentdirektoratet@dkpto.dk)  
web: [www.dkpto.dk](http://www.dkpto.dk)

Prisliste vedr. internationale ansøgninger (PCT) og europæiske patentansøgninger (EPK) samt vedr. ansøgninger om international varemærkeregistriering og EU-varemærkeregistriering kan fås ved henvendelse til direktoratet

## Patenter

	kr.
<b>1. Ansøgningsgebyr</b>	
a. Grundgebyr .....	3000,00
b. Tillægsgebyr for hvert patentkrav ud over 10 .....	300,00
<b>2. Gebyrer for nyhedsundersøgelse af international type (PL §9)</b>	
I Når den svenske patentmyndighed er nyhedsundersøgende:	
a. Grundgebyr .....	7.090,00
b. Tillægsgebyr for hvert krav ud over 10 .....	115,00
c. Ekspeditionsgebyr .....	500,00
II Når Den Europæiske Patentmyndighed er nyhedsundersøgende:	
a. Grundgebyr	
1. For en prioritetsgivende ansøgning .....	7.090,00
2. I alle andre tilfælde .....	11.120,00
b. Ekspeditionsgebyr .....	500,00
<b>3. Gebyr for senere indlevering af dansk oversættelse af international ansøgning</b> .....	1100,00
<b>4. Genoptagelsesgebyr</b> .....	700,00
<b>5. Patentmeddelelsesgebyr</b>	
a. Grundgebyr .....	2850,00
b. Tillægsgebyr for hver side ud over 35 sider .....	80,00
c. Tillægsgebyr for hvert patentkrav, for hvilket der ikke er betalt ansøgningsgebyr .....	300,00
<b>6. Gebyr for publicering af oversættelser af europæiske patentskrifter</b>	
a. Grundgebyr .....	2550,00
b. Tillægsgebyr for hver side ud over 35 sider .....	80,00
<b>7. Gebyr for publicering af ændrede danske patentskrifter</b>	
a. Grundgebyr .....	2850,00
b. Tillægsgebyr for hver side ud over 35 sider .....	80,00
<b>8. Gebyr for publicering af ændrede oversættelser af europæiske patentskrifter</b>	
a. Grundgebyr .....	2550,00
b. Tillægsgebyr for hver side ud over 35 sider .....	80,00
<b>9. Genoprettelsesgebyr</b> .....	3000,00
<b>10. Årsgebyrer</b>	
1. gebyrår .....	500,00
2. gebyrår .....	500,00
3. gebyrår .....	500,00
4. gebyrår .....	1000,00
5. gebyrår .....	1150,00
6. gebyrår .....	1300,00
7. gebyrår .....	1500,00
8. gebyrår .....	1700,00
9. gebyrår .....	1900,00
10. gebyrår .....	2150,00
11. gebyrår .....	2400,00
12. gebyrår .....	2650,00
13. gebyrår .....	2900,00
14. gebyrår .....	3150,00
15. gebyrår .....	3400,00
16. gebyrår .....	3650,00
17. gebyrår .....	3900,00
18. gebyrår .....	4200,00
19. gebyrår .....	4500,00
20. gebyrår .....	4800,00
Årsgebyrer, der betales senere end forfaldsdag, forhøjes med 20%. Gebyret skal være betalt inden 6 måneder efter forfaldsdagen.	
<b>11. Gebyr for fremsættelse af indsigelse</b> .....	2000,00
<b>12. Gebyr for administrativ omprøvning</b> .....	7000,00
<b>13. Klagegebyr</b> .....	8000,00

Ovennævnte priser skal ikke tillægges moms

## Supplerende beskyttelsescertifikater

	kr.
<b>1. Ansøgningsgebyr</b> .....	3000,00
<b>2. Genoptagelsesgebyr</b> .....	600,00
<b>3. Genoprettelsesgebyr</b> .....	3000,00
<b>4. Årsgebyr pr. påbegyndt gebyrår</b> .....	4800,00
Årsgebyrer, der betales senere end forfaldsdag, forhøjes med 20%. Gebyret skal være betalt inden 6 måneder efter forfaldsdagen.	
<b>5. Gebyr for administrativ omprøvning</b> .....	1500,00
Der skal betales et gebyr på 7000 kr. for eventuel omprøvning af grundpatentet	
<b>6. Klagegebyr</b> .....	4000,00

Ovennævnte priser skal ikke tillægges moms

## Brugsmodeller

	kr.
<b>1. Ansøgningsgebyr</b> .....	2000,00
<b>2. Gebyr for senere indlevering af dansk oversættelse af international ansøgning</b> .....	1100,00
<b>3. Genoptagelsesgebyr</b> .....	400,00
<b>4. Fornylsesgebyrer</b>	
For 1. periode .....	2000,00
For 2. periode .....	3000,00
Fornylsesgebyrer, der betales efter udløbet af den pågældende registreringsperiode, forhøjes med 20%.	
<b>5. Gebyr for prøvning før eller efter registrering</b> .....	4000,00
<b>6. Gebyr for behandling af anmodning om udslettelse</b> .....	2000,00
<b>7. Gebyr for bekendtgørelse af ændret registrering og publicering af ændret formulering</b> .....	1100,00
<b>8. Klagegebyr</b> .....	5000,00

Ovennævnte priser skal ikke tillægges moms

## Chips (halvledertopografier)

	kr.
<b>1. Ansøgningsgebyr</b> .....	1500,00
<b>2. Gebyr for behandling af anmodning af overførelse af ansøgning om registrering</b> .....	1000,00
<b>3. Klagegebyr</b> .....	4000,00

Ovennævnte priser skal ikke tillægges moms

## Mønstre (design)

1. **Ansøgningsgebyr** ..... kr. 1300,00

### Tillægsgebyrer:

- a. Ved samregistrering for hvert mønster ud over det første ..... 800,00  
 b. For bekendtgørelse af hver afbildning ud over den første ..... 400,00

2. **Genoptagelsesgebyr** ..... 200,00

3. **Fornyelsesgebyr** ..... 2200,00

### Tillægsgebyr ved fornyelse:

Ved samregistrering for hvert mønster ud over det første ..... 1100,00

Fornyelsesgebyrer inkl. tillægsgebyr, der betales efter udløbet af den pågældende registreringsperiode, forhøjes med 20%.

4. **Klagegebyr** ..... 4000,00

Ovennævnte priser skal ikke tillægges moms

## Vare- og fællesmærker

1. **Ansøgningsgebyr** ..... kr.

- a. Grundgebyr ..... 2350,00  
 b. Tillægsgebyr for hver klasse ud over 3 ..... 600,00  
 Der er i alt 42 klasser

2. **Gebyr for videreførelse af Madrid-Protokol-registrering som dansk vare- eller fællesmærke-ansøgning** ..... 1500,00

3. **Fornyelsesgebyr**  
 a. Grundgebyr ..... 2800,00  
 b. Tillægsgebyr for hver klasse ud over 3 ..... 600,00

Fornyelsesgebyrer inkl. tillægsgebyr, der betales efter udløbet af den pågældende registreringsperiode, forhøjes med 20%.

4. **Gebyr for anmodning om deling af en ansøgning eller en registrering**  
 for hver udskilt ansøgning eller registrering ..... 2000,00

5. **Gebyr for fremsættelse af indsigelse** ..... 2500,00

6. **Gebyr for administrativ ophævelse** ..... 2500,00

7. **Klagegebyr** ..... 4000,00

8. **Gebyr for underretning til indehaver af varemærkerettighed**  
 Årligt gebyr ..... 1400,00

Ovennævnte priser skal ikke tillægges moms

## Skorstensmærker og kontorflag

1. **Ansøgningsgebyr** ..... kr. 2000,00

Ovennævnte pris skal ikke tillægges moms

## Kommunevåbener og -segl

1. **Ansøgningsgebyr** ..... kr. 2000,00

Ovennævnte pris skal ikke tillægges moms

## Publikationer

1. **Årsabonnement** ..... kr.

- a. Dansk Patenttidende ..... 1000,00  
 b. Patentskrifter  
 - på papir ..... 8000,00  
 - på CD-ROM (ESPACE-DK) ..... 5000,00  
 c. Dansk Patentregister ..... 400,00  
 d. Sammendrag af almindeligt tilgængelige danske patentansøgninger  
 - Alle sektioner ..... 8000,00  
 - sektion A ..... 1600,00  
 - sektion B ..... 1600,00  
 - sektion C07 + C12 ..... 1600,00  
 - sektion C, resten ..... 900,00  
 - sektion D ..... 500,00  
 - sektion E ..... 900,00  
 - sektion F ..... 900,00  
 - sektion G ..... 900,00  
 - sektion H ..... 900,00  
 e. Oversættelser af EP-skrifter ..... 8000,00  
 f. Dansk Brugsmodelltidende ..... 600,00  
 g. Brugsmodelskrifter ..... 8000,00  
 h. Dansk Varemærketidende ..... 1000,00  
 i. Dansk Varemærkerregister ..... 200,00  
 j. Varemærke-særtidende med §13-afslag ..... 100,00  
 k. Varemærkeindsigelsestidende ..... 200,00  
 l. Nye danske varemærkeansøgninger, ugeliste ..... 450,00  
 m. Dansk Mønstertidende ..... 600,00  
 n. Dansk Mønsterregister ..... 200,00  
 o. Patenthåndbog, ved tegning af abonnement ..... 500,00  
 - løbblade hertil, pr. side ..... 10,00  
 p. Brugsmodelhåndbog, ved tegning af abonnement ..... 500,00  
 - løbblade hertil, pr. side ..... 10,00  
 q. Ankenævnskendelser  
 - alle kendelser ..... 4200,00  
 - kendelser/patent- og brugsmodelområdet ..... 2000,00  
 - kendelser/vare- og fællesmærkeområdet ..... 2000,00  
 - kendelser/mønster og chipsområdet ..... 400,00

Abonnementer tillægges porto

### 2. Løssalg

- a. Dansk Patenttidende ..... 40,00  
 b. Dansk Patentregister ..... 400,00  
 c. Sammendrag af alm. tilgængelige patentansøgninger ..... 30,00  
 d. Dansk Varemærketidende ..... 40,00  
 e. Dansk Varemærkerregister ..... 200,00  
 f. Varemærke-særtidende med §13-afslag ..... 100,00  
 g. Varemærkeindsigelsestidende ..... 200,00  
 h. Varemærkeindsigelsestidende, udk. 1995 ..... 300,00  
 i. Dansk Mønstertidende ..... 40,00  
 j. Dansk Mønsterregister ..... 200,00  
 k. Dansk Brugsmodelltidende ..... 40,00  
 l. Sammendrag af alm. tilgængelige brugsmodelansøgninger ..... 30,00  
 m. Fremlæggelses- og patentskrifter på CD-ROM (ESPACE-DK)  
 - 1993-1998, pr. årgang ..... 5000,00  
 - 1990-1992, pr. årgang ..... 2000,00

Ovennævnte priser skal ikke tillægges moms

Fremlæggelses-, patent- og brugsmodelskrifter samt oversættelser af EP-skrifter leveres til gældende kopipris

3. **Love og bekendtgørelser**  
 vedr. industriel ejendomsret ..... 12,00-33,00

### 4. Andre publikationer

- a. Varemærkeklassifikation  
 - alfabetisk liste ..... 500,00  
 - klassedelt liste ..... 400,00  
 b. Mønsterklassifikation ..... 35,00  
 - ændringer og tilføjelser hertil ..... 15,00

5. **"Fra væsen til virksomhed", Danske patenter gennem 100 år** (fås på dansk og engelsk), inkl. moms ..... 195,00

Ovennævnte priser tillægges moms, hvis andet ikke er angivet

## Erhvervsservice

<b>1. Timepris*</b> .....	kr. 750,00
<b>2. Løbende overvågninger</b>	
a. Konkurrentovervågning Første søgning inkl. oprettelse af søgeprofil og levering af op til 40 nyeste referencer .....	2000,00
Overvågningskørsel pr. gang efter tilbud	
b. Overvågning af ansøgninger Overvågning af dansk patent-, brugsmodel-, mønster- eller varemærkeansøgning sammensættes af: Pris pr. år .....	350,00
Pris pr. meddelelse .....	350,00
c. Øvrige overvågninger beregnes efter timepris Hertil skal lægges evt. online-udgifter	
<b>3. Navneundersøgelser*</b>	
a. International undersøgelse af patentrettigheder i 1-2 navne inkl. op til 40 referencer .....	2000,00
Yderligere referencer, pr. reference .....	16,00
Yderligere navne, pr. navn .....	700,00
b. Undersøgelse af patent- og brugsmodelrettigheder med gyldighed for Danmark i 1-2 navne .....	1500,00
Yderligere navne, pr. navn .....	350,00
c. Øvrige navneundersøgelser beregnes efter timepris Hertil skal lægges evt. online-udgifter	
<b>4. Patentfamilieundersøgelser og statusundersøgelser*</b>	
a. Patentfamilieundersøgelse .....	800,00
b. Patentfamilieundersøgelse, inkl. status .....	1600,00
c. Tillæg for statusoplysninger, der knytter sig til tidligere udførte patentfamilieundersøgelser .....	1600,00
d. Statusundersøgelse af udenlandske rettigheder Første nummer .....	700,00
Pr. følgende nummer .....	350,00
e. Statusundersøgelse af danske rettigheder, pr. nummer .....	350,00
f. Øvrige undersøgelser beregnes efter timepris Hertil skal lægges evt. online-udgifter	
<b>5. Kollisionsundersøgelser af varemærker, inkl. 3 klasser*</b> .....	
Yderligere klasser, pr. 10 klasser .....	500,00
<b>6. Skanning af varemærker*</b>	
a. Første klasse .....	500,00
b. Yderligere klasser, pr. klasse .....	200,00
c. Skanning af alle 42 klasser .....	3000,00
<b>7. LOGO-skanning*</b> , inkl. op til 25 referencer .....	1800,00
Yderligere referencer, pr. 25 referencer .....	500,00
<b>8. Varemærkedatabase*</b>	
a. Første klasse .....	3000,00
b. Yderligere klasser - op til 4, pr. klasse .....	1500,00
<b>9. Skanning af varemærker ansøgt eller registreret i udlandet*</b>	
a. Første klasse for 1-2 lande .....	1000,00
b. Følgende lande, pr. land .....	500,00
c. Følgende klasser, pr. klasse .....	200,00
<b>10. Pris for levering pr. telefax</b> .....	75,00

Hastelevering kan aftales mod pristillæg.

Ovennævnte priser tillægges moms

## Kopiservice

<b>1. Fotokopier af patent- og brugsmodelpublikationer</b>	kr.
a. Ekspedition .....	30,00
b. Kopipris, pr. side .....	3,25
Dog minimum 30 kr. pr. publikation (svarende til 9 sider)	
<b>2. Fotokopier, taget på læsesalen</b> ved kontant betaling, pr. side, inkl. moms .....	3,00
<b>3. Udenlandske patentpublikationer, der ikke findes i egne samlinger</b>	
I ved hjemtagning fra udlandet:	
a. Pris for hjemtagning .....	100,00
b. Pris pr. publikation .....	100,00
Hjemtagning af sagsakter fra USA og patent- publikationer og sagsakter fra Sydafrika: Pris efter aftale.	
II ved levering af tilsvarende publikation fra egne samlinger:	
a. Identifikation .....	100,00
b. Kopipris (3,25 kr. pr. side)	
<b>4. Engelsksprogede sammendrag, der ikke findes i egne samlinger</b> , pr. sammendrag .....	50,00
<b>5. Tidsskriftsartikler o.l., der ikke findes i egne samlinger</b>	
a. Pris for hjemtagning .....	100,00
b. Pris pr. artikel .....	100,00
<b>6. Aktindsigt i europæiske patenter og patentansøgninger</b>	
a. Ekspedition (inkl. EPO-gebyr) .....	315,00
b. Kopier	
- ved tilsendelse, pr. side .....	3,25
- ved afhentning, pr. side .....	2,50
- ved afhentning og kontant betaling, pr. side inkl. moms .....	3,00
<b>7. Databaseudskrift vedr. en varemærkerettighed</b> .....	50,00
Ovennævnte priser tillægges moms, hvis andet ikke er angivet	
<b>8. Bekræftet kopi af en patent-, brugsmodel-, mønster- eller varemærkeansøgning</b> .....	300,00
Hertil skal lægges kopiprisen	
<b>9. Bekræftet udskrift af patent-, certifikat-, brugsmodel-, topografi-, mønster- eller varemærkesagsregistret</b> .....	300,00
<b>10. Bekræftet udskrift af registret over kommunevåbener og -segl eller registret over skorstensmærker og kontorflag</b> ...	200,00
<b>11. Udskrift af patent-, certifikat-, brugsmodel-, topografi-, mønster- eller varemærkesagsregistret, registret over kommunevåbener og -segl eller registret over skorstensmærker og kontorflag</b> .....	50,00
Ovennævnte priser skal ikke tillægges moms	
<b>12. Priser for levering</b>	
a. Levering pr. telefax .....	75,00
b. Ekspreslevering pr. telefax .....	275,00
c. Ekspreslevering pr. post .....	200,00
Hertil lægges porto	
Ovennævnte priser tillægges moms	

## Kurser og foredrag

<b>1. Kurser</b>	kr.
Priser på åbne og virksomhedsinterne kurser fås ved direkte henvendelse til KursusCentret	
<b>2. Foredrag</b>	
Første time .....	2000,00
Følgende timer, pr. time .....	1500,00

Særpriser afhængig af deltagerantal og forberedelsestid

Ovennævnte priser skal ikke tillægges moms



**Patent- og  
Varemærkestyrelsen**  
Erhvervsministeriet

Helgeshøj Allé 81  
2630 Taastrup

Tlf. 4350 8000  
Fax 4350 8001  
E-post [pvs@dkpto.dk](mailto:pvs@dkpto.dk)  
[www.dkpto.dk](http://www.dkpto.dk)

Pr. 1. januar 2000

Patenter  
Supplerende beskyttelsescertifikater  
Brugsmodeller  
Mønstre (design)  
Chips (halvledertopografier)  
Vare- og fællesmærker  
Skorstensmærker og kontorflag  
Kommunevåbener og -segl  
Publikationer\*  
Erhvervsservice\*  
Kopiservice\*  
Kurser og foredrag

\* Priser vedrørende publikationer, erhvervsservice og kopiservice skal betragtes som vejledende, idet de endnu ikke er endeligt fastlagt.

Prisliste vedrørende internationale ansøgninger (PCT) og europæiske patentansøgninger (EPK) samt vedrørende ansøgninger om international varemærkeregistriering og EU-varemærkeregistriering kan fås ved henvendelse til Patent- og Varemærkestyrelsen.

E  
T  
S  
I  
L  
S  
R  
I  
R

## Patenter

kr.

- 1. Ansøgningsgebyr**
  - a. Grundgebyr ..... 3000,00
  - b. Tillægsgebyr for hvert patentkrav ud over 10 ..... 300,00
- 2. Gebyrer for nyhedsundersøgelse af international type (PL §9)**
  - I Når den svenske patentmyndighed er nyhedsundersøgende:
    - a. Grundgebyr ..... 7090,00
    - b. Tillægsgebyr for hvert krav ud over 10 ..... 115,00
    - c. Ekspeditionsgebyr ..... 500,00
  - II Når Den Europæiske Patentmyndighed er nyhedsundersøgende:
    - a. Grundgebyr
      1. For en prioritetsgivende ansøgning ..... 7090,00
      2. I alle andre tilfælde ..... 11120,00
    - b. Ekspeditionsgebyr ..... 500,00
- 3. Gebyr for senere indlevering af dansk oversættelse af international ansøgning** ..... 1100,00
- 4. Genoptagelsesgebyr** ..... 700,00
- 5. Patentmeddelelsesgebyr**
  - a. Grundgebyr ..... 2850,00
  - b. Tillægsgebyr for hver side ud over 35 sider ..... 80,00
  - c. Tillægsgebyr for hvert patentkrav, for hvilket der ikke er betalt ansøgningsgebyr ..... 300,00
- 6. Gebyr for publicering af oversættelser af europæiske patentskrifter**
  - a. Grundgebyr ..... 2250,00
  - b. Tillægsgebyr for hver side ud over 35 sider ..... 80,00
- 7. Gebyr for publicering af ændrede danske patentskrifter**
  - a. Grundgebyr ..... 2850,00
  - b. Tillægsgebyr for hver side ud over 35 sider ..... 80,00
- 8. Gebyr for publicering af ændrede oversættelser af europæiske patentskrifter**
  - a. Grundgebyr ..... 2250,00
  - b. Tillægsgebyr for hver side ud over 35 sider ..... 80,00
- 9. Genoprettelsesgebyr** ..... 3000,00
- 10. Årsgebyrer**
  1. gebyrår ..... 500,00
  2. gebyrår ..... 500,00
  3. gebyrår ..... 500,00
  4. gebyrår ..... 1100,00
  5. gebyrår ..... 1250,00
  6. gebyrår ..... 1400,00
  7. gebyrår ..... 1600,00
  8. gebyrår ..... 1800,00
  9. gebyrår ..... 2050,00
  10. gebyrår ..... 2300,00
  11. gebyrår ..... 2550,00
  12. gebyrår ..... 2800,00
  13. gebyrår ..... 3050,00
  14. gebyrår ..... 3300,00
  15. gebyrår ..... 3600,00
  16. gebyrår ..... 3900,00
  17. gebyrår ..... 4200,00
  18. gebyrår ..... 4500,00
  19. gebyrår ..... 4800,00
  20. gebyrår ..... 5100,00
- 11. Gebyr for fremsættelse af indsigelse** ..... 2000,00
- 12. Gebyr for administrativ omprøvning** ..... 7000,00
- 13. Klagegebyr** ..... 8000,00

Årsgebyrer, der betales senere end forfaldsdag, forhøjes med 20%.  
Gebyret skal være betalt inden 6 måneder efter forfaldsdagen.

Ovennævnte priser skal ikke tillægges moms

## Supplerende beskyttelsescertifikater

kr.

- 1. Ansøgningsgebyr** ..... 3000,00
  - 2. Genoptagelsesgebyr** ..... 600,00
  - 3. Genoprettelsesgebyr** ..... 3000,00
  - 4. Årsgebyr pr. påbegyndt gebyrår** ..... 5100,00
- Årsgebyrer, der betales senere end forfaldsdag, forhøjes med 20%.  
Gebyret skal være betalt inden 6 måneder efter forfaldsdagen.
- 5. Gebyr for administrativ omprøvning** ..... 1500,00
- Der skal betales et gebyr på 7000 kr. for eventuel omprøvning af grundpatentet
- 6. Klagegebyr** ..... 4000,00

Ovennævnte priser skal ikke tillægges moms

## Brugsmodeller

kr.

- 1. Ansøgningsgebyr** ..... 2000,00
  - 2. Gebyr for senere indlevering af dansk oversættelse af international ansøgning** ..... 1100,00
  - 3. Genoptagelsesgebyr** ..... 400,00
  - 4. Fornyelsesgebyrer**
    - For 1. periode ..... 2000,00
    - For 2. periode ..... 3000,00
- Fornylsesgebyrer, der betales efter udløbet af den pågældende registreringsperiode, forhøjes med 20%.
- 5. Gebyr for prøvning før eller efter registrering** ..... 4000,00
  - 6. Gebyr for behandling af anmodning om udslettelse** ..... 2000,00
  - 7. Gebyr for bekendtgørelse af ændret registrering og publicering af ændret formulering** ..... 1100,00
  - 8. Klagegebyr** ..... 5000,00

Ovennævnte priser skal ikke tillægges moms

## Chips (halvledertopografier)

kr.

- 1. Ansøgningsgebyr** ..... 1500,00
- 2. Gebyr for behandling af anmodning af overførelse af ansøgning om registrering** ..... 1000,00
- 3. Klagegebyr** ..... 4000,00

Ovennævnte priser skal ikke tillægges moms

## Mønstre (design)

1. **Ansøgningsgebyr** ..... kr. 1300,00

### Tillægsgebyrer:

a. Ved samregistrering for hvert mønster ud over det første ..... 800,00  
b. For bekendtgørelse af hver afbildning ud over den første ..... 400,00

2. **Genoptagelsesgebyr** ..... 200,00

3. **Fornyelsesgebyr** ..... 2200,00

### Tillægsgebyr ved fornyelse:

Ved samregistrering for hvert mønster ud over det første ..... 1100,00

Fornyelsesgebyrer inkl. tillægsgebyr, der betales efter udløbet af den pågældende registreringsperiode, forhøjes med 20%.

4. **Klagegebyr** ..... 4000,00

Ovennævnte priser skal ikke tillægges moms

## Vare- og fællesmærker

1. **Ansøgningsgebyr** ..... kr.

a. Grundgebyr ..... 2350,00  
b. Tillægsgebyr for hver klasse ud over 3 ..... 600,00  
Der er i alt 42 klasser

2. **Gebyr for videreførelse af Madrid-Protokol-registrering som dansk vare- eller fællesmærke-ansøgning** ..... 1500,00

3. **Fornyelsesgebyr**  
a. Grundgebyr ..... 2800,00  
b. Tillægsgebyr for hver klasse ud over 3 ..... 600,00

Fornyelsesgebyrer inkl. tillægsgebyr, der betales efter udløbet af den pågældende registreringsperiode, forhøjes med 20%.

4. **Gebyr for anmodning om deling af en ansøgning eller en registrering** for hver udskilt ansøgning eller registrering ..... 2000,00

5. **Gebyr for fremsættelse af indsigelse** ..... 2500,00

6. **Gebyr for administrativ ophævelse** ..... 2500,00

7. **Klagegebyr** ..... 4000,00

8. **Gebyr for underretning til indehaver af varemærkerettighed**  
Årligt gebyr ..... 1400,00

Ovennævnte priser skal ikke tillægges moms

## Skorstensmærker og kontorflag

1. **Ansøgningsgebyr** ..... kr. 2000,00

Ovennævnte pris skal ikke tillægges moms

## Kommunevåbener og -seg

1. **Ansøgningsgebyr** ..... kr. 2000,00

Ovennævnte pris skal ikke tillægges moms

## Publikationer

1. **Årsabonnement** ..... kr.

a. Dansk Patenttidende ..... 1000,00  
b. Patentskrifter  
- på papir ..... 8000,00  
- på CD-ROM (ESPACE-DK) ..... 5000,00  
c. Dansk Patentregister ..... 400,00  
d. Sammendrag af almindeligt tilgængelige danske patentansøgninger  
- Alle sektioner ..... 8000,00  
- sektion A ..... 1600,00  
- sektion B ..... 1600,00  
- sektion C07 + C12 ..... 1600,00  
- sektion C, resten ..... 900,00  
- sektion D ..... 500,00  
- sektion E ..... 900,00  
- sektion F ..... 900,00  
- sektion G ..... 900,00  
- sektion H ..... 900,00  
e. Oversættelser af EP-skrifter ..... 8000,00  
f. Dansk Brugsmodeltidende ..... 600,00  
g. Brugsmodelskrifter ..... 8000,00  
h. Dansk Varemærketidende ..... 1000,00  
i. Dansk Varemærkerregister ..... 200,00  
j. Varemærke-særtidende med §13-afslag ..... 100,00  
k. Varemærkeindsigelsestidende ..... 200,00  
l. Nye danske varemærkeansøgninger, ugeliste ..... 450,00  
m. Dansk Mønstertidende ..... 600,00  
n. Dansk Mønsterregister ..... 200,00  
o. Patenthåndbog, ved tegning af abonnement ..... 500,00  
- løbblade hertil, pr. side ..... 10,00  
p. Brugsmodelhåndbog, ved tegning af abonnement ..... 500,00  
- løbblade hertil, pr. side ..... 10,00  
q. Ankenævnskendelser  
- alle kendelser ..... 4200,00  
- kendelser/patent- og brugsmodelområdet ..... 2000,00  
- kendelser/vare- og fællesmærkeområdet ..... 2000,00  
- kendelser/mønster- og chipsområdet ..... 400,00

Abonnementer tillægges porto

### 2. Løssalg

a. Dansk Patenttidende ..... 40,00  
b. Dansk Patentregister ..... 400,00  
c. Sammendrag af alm. tilgængelige patentansøgninger ..... 30,00  
d. Dansk Varemærketidende ..... 40,00  
e. Dansk Varemærkerregister ..... 200,00  
f. Varemærke-særtidende med §13-afslag ..... 100,00  
g. Varemærkeindsigelsestidende ..... 200,00  
h. Varemærkeindsigelsestidende, udk. 1995 ..... 300,00  
i. Dansk Mønstertidende ..... 40,00  
j. Dansk Mønsterregister ..... 200,00  
k. Dansk Brugsmodeltidende ..... 40,00  
l. Sammendrag af alm. tilgængelige brugsmodelansøgninger ..... 30,00  
m. Fremlæggelses- og patentskrifter på CD-ROM (ESPACE-DK)  
- 1993-1999, pr. årgang ..... 5000,00  
- 1990-1992, pr. årgang ..... 2000,00

Ovennævnte priser skal ikke tillægges moms

Fremlæggelses-, patent- og brugsmodelskrifter samt oversættelser af EP-skrifter leveres til gældende kopipris

3. **Love og bekendtgørelser** vedr. industriel ejendomsret ..... 12,00-33,00

### 4. Andre publikationer

a. Varemærkeklassifikation  
- alfabetisk liste ..... 500,00  
- klassedelt liste ..... 400,00  
b. Mønsterklassifikation ..... 35,00  
- ændringer og tilføjelser hertil ..... 15,00

5. **"Fra væsen til virksomhed", Danske patenter gennem 100 år** (fås på dansk og engelsk), inkl. moms ..... 195,00

Ovennævnte priser tillægges moms, hvis andet ikke er angivet

## Erhvervsservice

<b>1. Timepris*</b> .....	kr. 750,00
<b>2. Løbende overvågninger</b>	
a. Konkurrentovervågning	
Første søgning inkl. oprettelse af søgeprofil og levering af op til 40 nyeste referencer .....	2000,00
Overvågningskørsel pr. gang efter tilbud	
b. Overvågning af ansøgninger	
Overvågning af dansk patent-, brugsmode-, mønster- eller varemærkeansøgning sammensættes af:	
Pris pr. år .....	350,00
Pris pr. meddelelse .....	350,00
c. Øvrige overvågninger beregnes efter timepris	
Hertil skal lægges evt. online-udgifter	
<b>3. Navneundersøgelser*</b>	
a. International undersøgelse af patentrettigheder i 1-2 navne inkl. op til 40 referencer .....	2000,00
Yderligere referencer, pr. reference .....	16,00
Yderligere navne, pr. navn .....	700,00
b. Undersøgelse af patent- og brugsmodele rettigheder med gyldighed for Danmark i 1-2 navne .....	1500,00
Yderligere navne, pr. navn .....	350,00
c. Øvrige navneundersøgelser beregnes efter timepris	
Hertil skal lægges evt. online-udgifter	
<b>4. Patentfamilieundersøgelser og statusundersøgelser*</b>	
a. Patentfamilieundersøgelse .....	800,00
b. Patentfamilieundersøgelse, inkl. status .....	1600,00
c. Tillæg for statusoplysninger, der knytter sig til tidligere udførte patentfamilieundersøgelser .....	1600,00
d. Statusundersøgelse af udenlandske rettigheder	
Første nummer .....	700,00
Pr. følgende nummer .....	350,00
e. Statusundersøgelse af danske rettigheder, pr. nummer .....	350,00
f. Øvrige undersøgelser beregnes efter timepris	
Hertil skal lægges evt. online-udgifter	
<b>5. Kollisionsundersøgelser af varemærker, inkl. 3 klasser*</b> .....	
Yderligere klasser, pr. 10 klasser .....	500,00
<b>6. Skanning af varemærker*</b>	
a. Første klasse .....	500,00
b. Yderligere klasser, pr. klasse .....	200,00
c. Skanning af alle 42 klasser .....	3000,00
<b>7. LOGO-skanning*</b> , inkl. op til 25 referencer .....	
Yderligere referencer, pr. 25 referencer .....	500,00
<b>8. Varemærkedatabase*</b>	
a. Første klasse .....	3000,00
b. Yderligere klasser - op til 4, pr. klasse .....	1500,00
<b>9. Skanning af varemærker ansøgt eller registreret i udlandet*</b>	
a. Første klasse for 1-2 lande .....	1000,00
b. Følgende lande, pr. land .....	500,00
c. Følgende klasser, pr. klasse .....	200,00
<b>10. Pris for levering pr. telefax</b> .....	
	75,00

\* Hastelevering kan aftales mod pristillæg.

Ovennævnte priser tillægges moms

## Kopiservice

<b>1. Fotokopier af patent- og brugsmodele publikationer</b>	kr.
a. Ekspedition .....	30,00
b. Kopipris, pr. side .....	3,25
Dog minimum 30 kr. pr. publikation (svarende til 9 sider)	
<b>2. Fotokopier, taget på læsesalen</b>	
ved kontant betaling, pr. side, inkl. moms .....	3,00
<b>3. Udenlandske patentpublikationer, der ikke findes i egne samlinger</b>	
I ved hjemtagning fra udlandet:	
a. Pris for hjemtagning .....	100,00
b. Pris pr. publikation .....	100,00
Hjemtagning af sagsakter fra USA og patentpublikationer og sagsakter fra Sydafrika: Pris efter aftale.	
II ved levering af tilsvarende publikation fra egne samlinger:	
a. Identifikation .....	100,00
b. Kopipris (3,25 kr. pr. side)	
<b>4. Engelsksprogede sammendrag, der ikke findes i egne samlinger, pr. sammendrag</b> .....	
	50,00
<b>5. Tidsskriftsartikler o.l., der ikke findes i egne samlinger</b>	
a. Pris for hjemtagning .....	100,00
b. Pris pr. artikel .....	100,00
<b>6. Aktindsigt i europæiske patenter og patentansøgninger</b>	
a. Ekspedition (inkl. EPO-gebyr) .....	315,00
b. Kopier	
- ved tilsendelse, pr. side .....	3,25
- ved afhentning, pr. side .....	2,50
- ved afhentning og kontant betaling, pr. side inkl. moms .....	3,00
<b>7. Databaseudskrift vedr. en varemærkeretlighed</b> .....	
	50,00
Ovennævnte priser tillægges moms, hvis andet ikke er angivet	
<b>8. Bekræftet kopi af en patent-, brugsmode-, mønster- eller varemærkeansøgning</b> .....	
	300,00
Hertil skal lægges kopiprisen	
<b>9. Bekræftet udskrift af patent-, certifikat-, brugsmode-, topografi-, mønster- eller varemærkesagsregistret</b> .....	
	300,00
<b>10. Bekræftet udskrift af registret over kommunevåbener og -segl eller registret over skorstensmærker og kontorflag</b> ..	
	200,00
<b>11. Udskrift af patent-, certifikat-, brugsmode-, topografi-, mønster- eller varemærkesagsregistret, registret over kommunevåbener og -segl eller registret over skorstensmærker og kontorflag</b> .....	
	50,00
Ovennævnte priser skal ikke tillægges moms	
<b>12. Priser for levering</b>	
a. Levering pr. telefax .....	75,00
b. Ekspreslevering pr. telefax .....	275,00
c. Ekspreslevering pr. post .....	200,00
Hertil lægges porto	
Ovennævnte priser tillægges moms	

## Kurser og foredrag

<b>1. Kurser</b>	kr.
Priser på åbne og virksomhedsinterne kurser fås ved direkte henvendelse til KursusCentret	
<b>2. Foredrag*</b>	
Første time .....	2000,00
Følgende timer, pr. time .....	1500,00

\* Særpriser afhængig af deltagerantal og forberedelsestid

Ovennævnte priser skal ikke tillægges moms

# INID-koder

## Internationally agreed Numbers for the Identification of Data (INID)

- (11) Serial number of the registration
- (15) Date of the registration
- (17) Expected duration of the registration/renewal
- (18) Expected expiration date of the registration/renewal
- (21) Serial number of the application
- (22) Date of filing of the application
- (23) Exhibition priority data
- (24) Date from which the industrial design right has effect
- (29) Indication of the form in which the industrial design is filed
- (30) Data relating to priority under the Paris Convention
- (43) Date of publication of the industrial design before examination
- (44) Date of publication of the industrial design after examination
- (45) Date of publication of the registered industrial design
- (46) Date of expiration of deferment
- (51) Class and subclass of the Locarno Classification
- (54) Designation of article(s) or product(s) covered by the industrial design or title of the industrial design
- (55) Reproduction of the industrial design (e.g., drawing, photograph) and explanations relating to the reproduction
- (57) Description of characteristic features of the industrial design including indication of colors
- (58) Date of recording of any kind of amendment in the Register
- (62) Serial number(s) and, if available, filing date(s) of application(s), registration(s) or document(s) related by division
- (66) Serial number(s) of application(s) concerning design(s) which is(are) variant(s) of the present one
- (71) Name(s) and address(es) of the applicant
- (72) Name(s) of the creator(s)
- (73) Name(s) and address(es) of the owner(s)
- (74) Name(s) and address(es) of the representative(s)

## Domestic Codes for the Identification of Data

- (DL) Data concerning license
- (DP) Data concerning pawning

## Internationalt vedtagne Numre til Identifikation af Data (INID)

- Registreringsnummer
- Registreringsdato
- Forventet registreringsperiode/fornyelsesperiode
- Forventet udløbsdato for registrering/fornyelse
- Ansøgningsnummer
- Ansøgningsdato
- Udstillingsprioritetsoplysninger
- Indleveringsdato
  
- Model indleveret
  
- Konventionsprioritetsoplysninger
  
- Dato for offentlig tilgængelighed
  
- Bekendtgørelsesdato for ansøgningen
  
- Bekendtgørelsesdato for registreringen
  
- Udsættelsesdato
  
- Klasser
- Vareangivelse
  
- Mønstreet
  
- Beskrivelse herunder farver
  
- Dato for tilførsel/udslettelse
  
- Nummer på hovedansøgning eller udskilt ansøgning
  
- Beslægtede ansøgninger
  
- Ansøgningsnavn og -adresse
  
- Frembringers navn og -adresse
- Indehavernavn og -adresse
  
- Fuldmægtignavn og -adresse

## Interne koder til identifikation af data

- Licensoplysninger
- Pantoplysninger



**Patent- og  
Varemærkestyrelsen**

Erhvervsministeriet

Helgeshøj Allé 81  
DK-2630 Taastrup  
Tlf. +45 43 50 80 00  
Fax +45 43 50 80 01  
Giro 8 989 923  
E-mail [pvs@dkpto.dk](mailto:pvs@dkpto.dk)  
[www.dkpto.dk](http://www.dkpto.dk)