



Patent- og  
Varemærkestyrelsen  
Erhvervsministeriet

# Dansk Mønster Tidende

## Indholdsfortegnelse

Bekendtgørelse af mønsteransøgninger .....	977
Offentligt tilgængelige mønsteransøgninger .....	1024
Registrerede mønstre .....	1026
Henlagte, afslåede eller tilbagetagne mønsteransøgninger .....	1028
Fornyelse af mønsterregistreringer .....	1029
Udslettelse af mønsterregistreringer .....	1030
Prisliste .....	1031

Abonnementsprisen for årgangen er 1000,- kr. Abonnement tegnes i Patent- og Varemærkestyrelsen, Helgeshøj Allé 81, 2630 Tåstrup, tlf. 43 50 85 40 eller 43 50 85 35, Gironr. 4 02 05 53, hvor enkelte numre sælges for en pris af 40 kr.

Ansvarlig for redaktion: Niels Ravn  
Trykt hos Patent- og Varemærkestyrelsen

ISSN 0903-8825

## Bekendtgørelse af Mønsteransøgninger

Indsigelse mod registreringen skal fremsættes skriftligt i 2 eksemplarer til registreringsmyndigheden inden 2 måneder fra bekendtgørelsesdagen, jfr. lov om mønstre nr 218 af 27. maj 1970, § 18, stk. 2.

Er det bekendtgjort, at model af mønstret er indleveret, kan dette ses i direktoratet.

Hvis afbildningen er udført i farver, er dette angivet.

Er mønstret forbillede for et ornament, er dette angivet.

(21) MA 1998 00521

(54) Et telefonrør

(51)-Cl.14 03

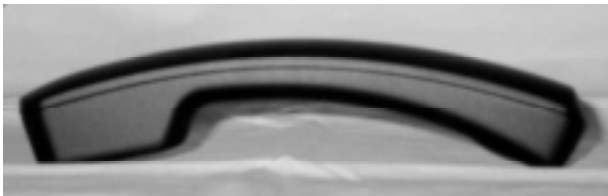

(71)ANSØGER(E):

(74)FULDMÆGTIG:

(72)FREMBRINGER(E):

(30)PRIORITET:

(22)ANSØGNINGSDATO:

(66)BEMÆRKNINGER

Siemens Aktiengesellschaft, Wittelsbacherplatz 2 D-80333 München, Tyskland  
Internationalt Patent-Bureau, Høje Taastrup Boulevard 23, 2630 Tåstrup, Danmark  
Andreas Hackbarth, Ludwig-Duerr-Strasse 14 D-82057 Icking/Isartal, Tyskland

1997-11-19 DE M9710896.0

1998-05-15

Ansøger har samme dag indleveret MA 1998 00518;MA 1998 00519;MA 1998 00520;MA 1998 00522;  
MA 1998 00523

(21) MA 1998 00522

(54) Et telefonrør

(51)-Cl.14 03

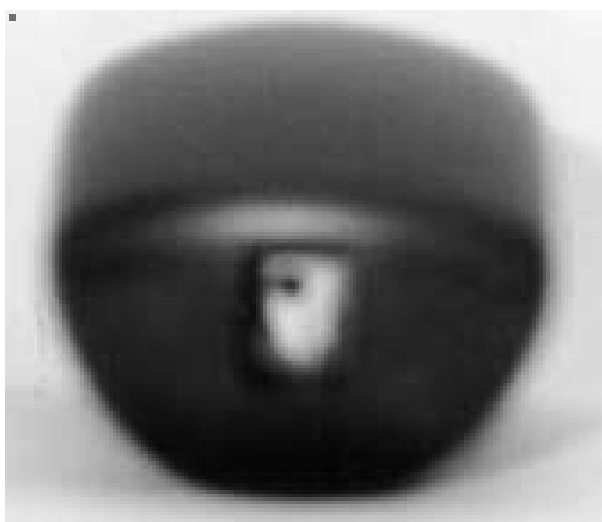
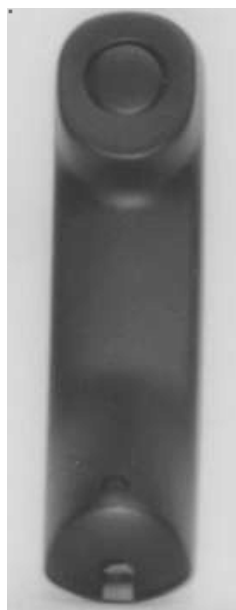

(71)ANSØGER(E):  
(74)FULDMÆGTIG:  
(72)FREMBRINGER(E):  
(30)PRIORITET:  
(22)ANSØGNINGS DATO:  
(66)BEMÆRKNINGER:

Siemens Aktiengesellschaft, Wittelsbacherplatz 2 D-80333 München, Tyskland  
Internationalt Patent-Bureau, Høje Taastrup Boulevard 23, 2630 Tåstrup, Danmark  
Wolfgang Münscher, Schurrweg 18 D-81241 München, Tyskland

1997-11-19

1998-05-15

Ansøger har samme dag indleveret MA 1999 00518;MA 1999 00519;MA 1999 00520;MA 1999 00521;  
MA 1999 00523

(21) MA 1998 01316

(54) En klæbemiddeldispenser

(51)-Cl.19 02

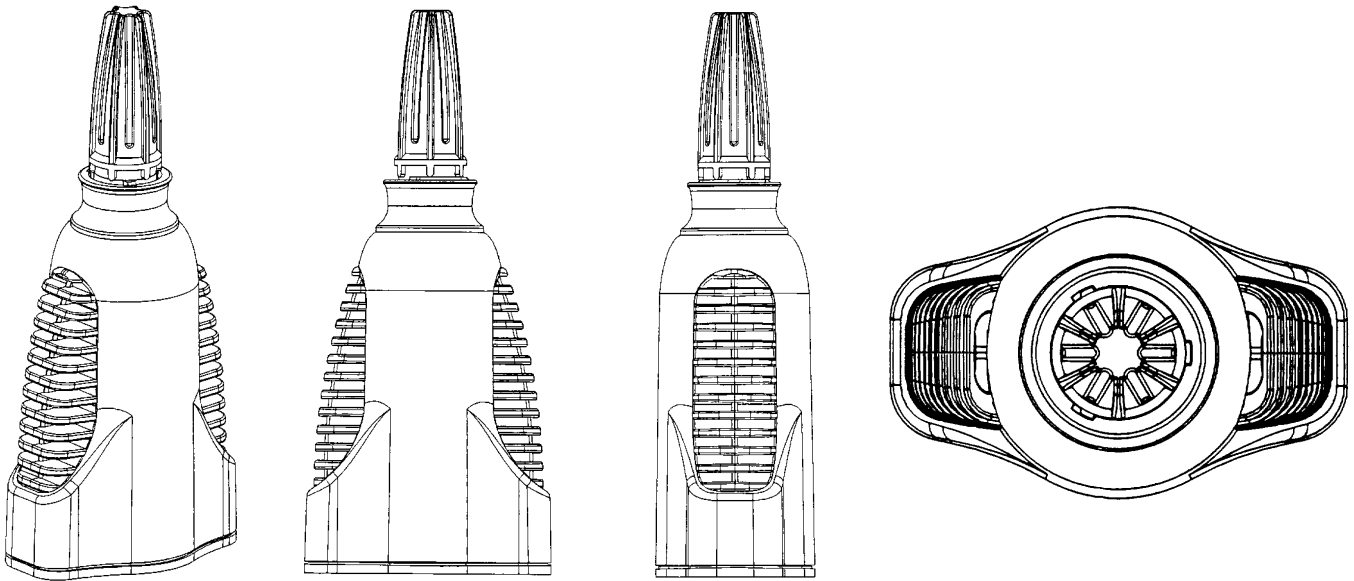

(71)ANSØGER(E):  
 (74)FULDMÆGTIG:  
 (72)FREMBRINGER(E):

Henkel Kommanditgesellschaft auf Aktien, 40191 Düsseldorf , Tyskland  
 Chas. Hude A/S, H.C. Andersens Boulevard 33, 1553 København V, Danmark  
 Philip Malcom Regan, 16, Oldtown Close, Sallins, Road, Naas, Co. Kildare, Irland ; Stephan Blom, de Waart  
 42 5701 SE Helmond, Holland ; Lucca Cella, Piazza della Repubblica 1/A 20121 Milano, Italien ; Luigi Vanini,  
 Via San Venanzio 2 21041 Albizzate (VA), Italien  
 1998-06-30 GB GBD 207 5661  
 1998-12-18  
 Ansøger har samme dag indleveret MA 1999 00430

(30)PRIORITET:  
 (22)ANSØGNINGSDATO:  
 (66)BEMÆRKNINGER

(21) MA 1999 00015

(54) En legetøjsindretning

(51)-Cl.21 01

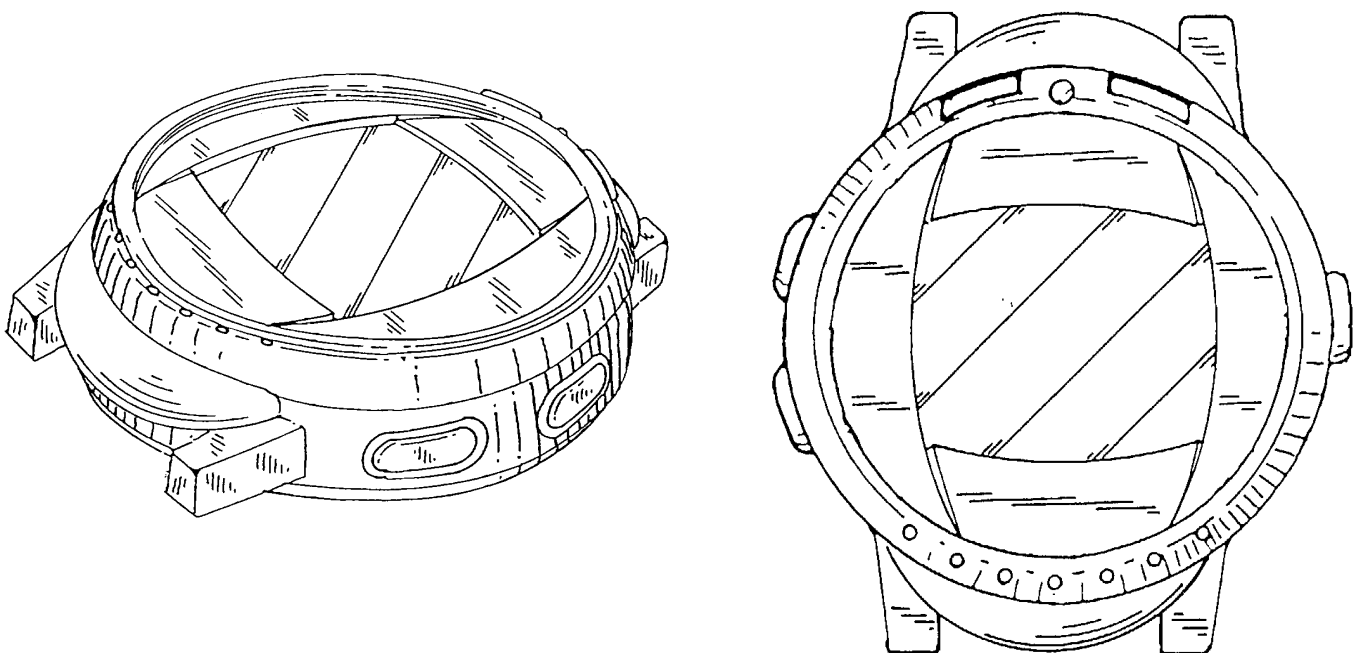

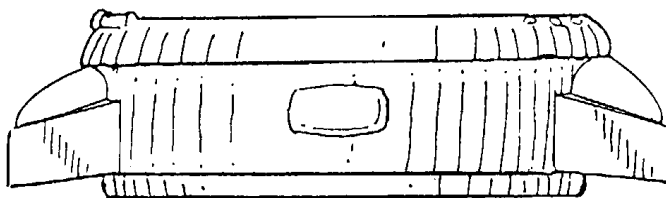
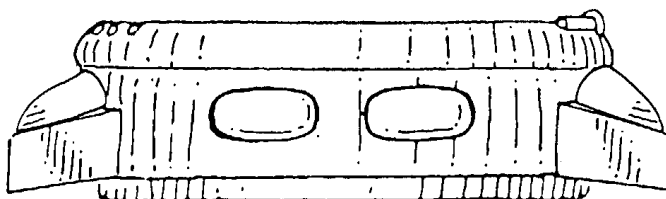
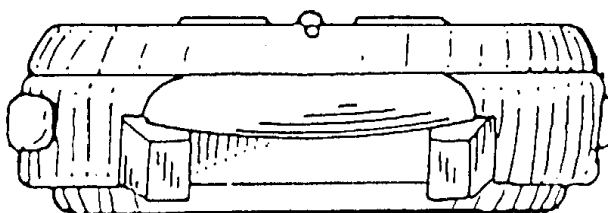
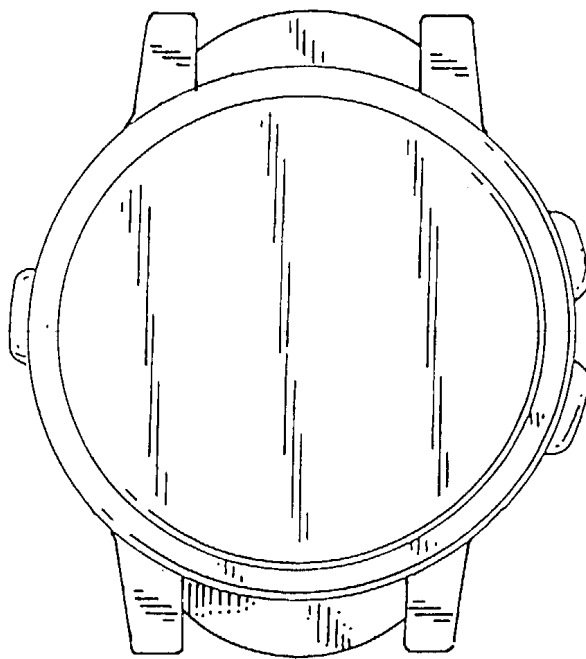

(71)ANSØGER(E):  
(74)FULDMÆGTIG:  
(72)FREMBRINGER(E):

TRENDMASTERS, INC., 611 North Tenth Street St. Louis, Missouri 63101, USA  
Larsen & Birkeholm A/S Skandinavisk Patentbureau, Banegårdspladsen 1, 1570 København V, Danmark  
Russell Hornsby, 2 Ballantrae Drive St. Louis, Missouri 63131, USA ; Jason Emde, 7462A Amern Ct. St. Louis, Missouri 63130, USA ; Christian M. Mouser, 539 Kenilworth Lane Ballwin, Missouri 63011, USA ; Bernard Jankowski, 5855 S. Kings Highway St. Louis, MO 63109, USA ; Joseph Lee McGowan, 1614 Claydell St. Peters, Missouri 63376, USA ; Ryan A. Wolfenbarger, 7524 Ellis Maplewood, Missouri 63143, USA  
(30)PRIORITET: 1998-07-09 US 29/090.449;1998-08-26 US 60/097.871  
(22)ANSØGNINGS DATO: 1999-01-08

(21) MA 1999 00287

(54) Et personkøretøj

(51)-Cl.12 08

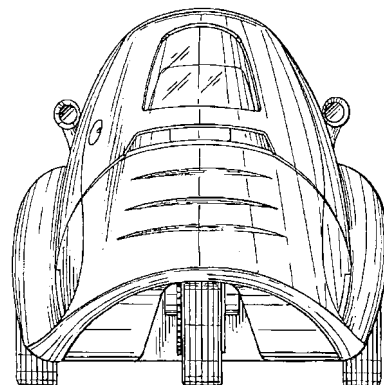
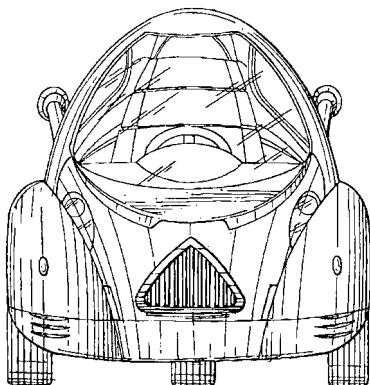
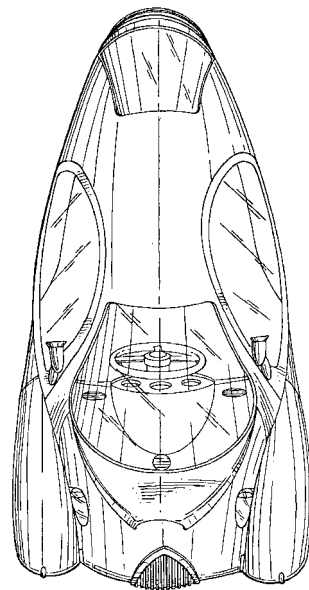
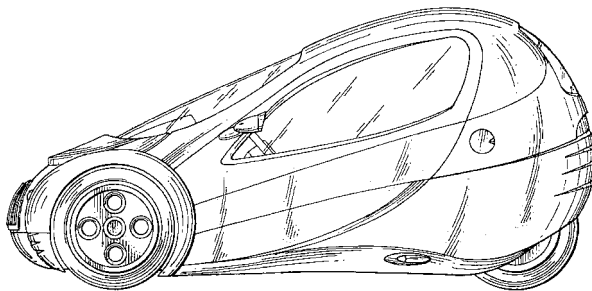
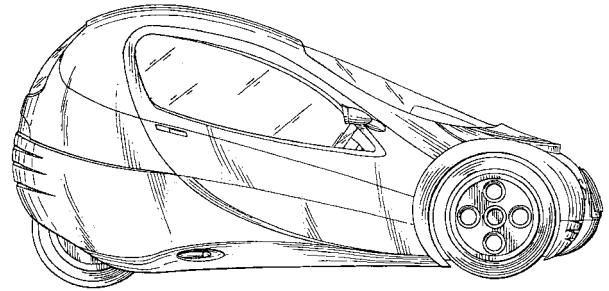
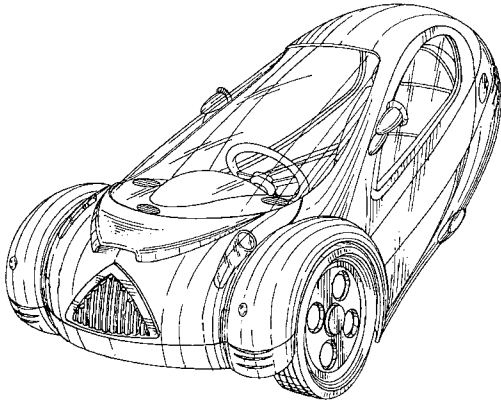

(71)ANSØGER(E):  
 (74)FULDMÆGTIG:  
 (72)FREMBRINGER(E):  
 (30)PRIORITET:  
 (22)ANSØGNINGS DATO:  
 (66)BEMÆRKNINGER

Corbin Pacific, Inc., 2360 Technology Way Hollister, California 95023 USA, USA  
 Hofman-Bang & Boutard, Lehmann & Ree A/S, Hans Bekkevolds Allé 7, 2900 Hellerup, Danmark  
 Michael W. Hanagan , 25980 Paseo Estribo Monterey, California 93940 USA, USA ; Donald D. Varner, 1725  
 San Felipe Road Hollister, California 95023 USA, USA  
 1998-09-15 US 29/093,634  
 1999-03-12  
 Ansøger har samme dag indleveret MA 1999 00828

(21) MA 1999 00344

(54) En CD-holder

(51)-Cl.06 04



(71)ANSØGER(E):  
(72)FREMBRINGER(E):  
(22)ANSØGNINGS DATO:

Bent Ivan Salomonsen, Klingstrupvænget 45 st. tv., 5230 Odense M, Danmark  
Bent Ivan Salomonsen, Klingstrupvænget 45 st. tv., 5230 Odense M, Danmark  
1999-03-29

(21) MA 1999 00349

(54) En ophængningskarton til en lygte

(51)-Cl.09 03

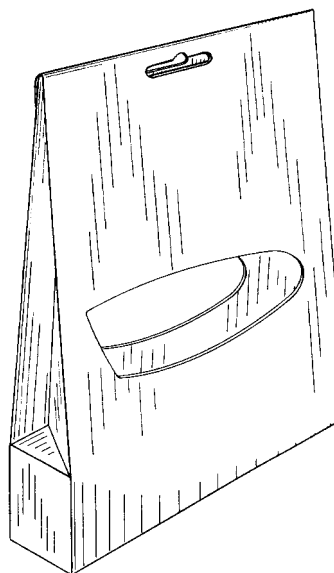
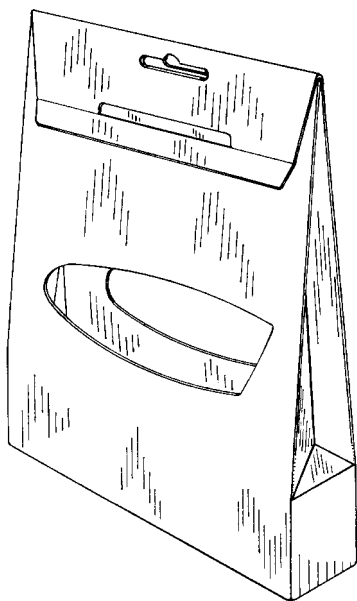

(71)ANSØGER(E):  
(74)FULDMÆGTIG:  
(72)FREMBRINGER(E):  
(22)ANSØGNINGS DATO:  
(66)BEMÆRKNINGER

Basta France S.A., Usine de Beaulieu BP 50 F-58502 Clamecy Cedex, Frankrig  
Larsen & Birkeholm A/S Skandinavisk Patentbureau, Banegårdspladsen 1, 1570 København V, Danmark  
Peder Fredskild, c/o Business to Business Tigergården Nørregade 77, 5000 Odense C, Danmark  
1999-03-29  
Ansøger har samme dag indleveret MA 1999 00350

(21) MA 1999 00350

(54) 1) Et ophængningsdisplay til lygter 2) del dertil

(51)-Cl.09 03

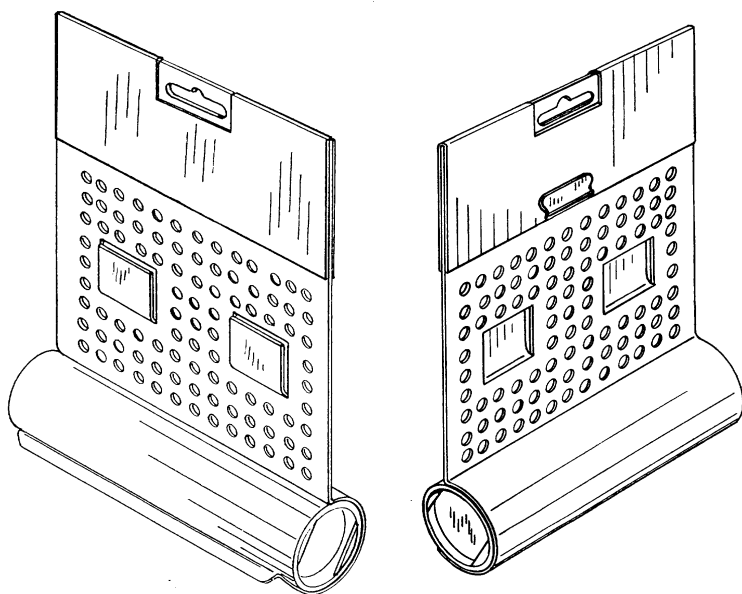

Løbenr. 1

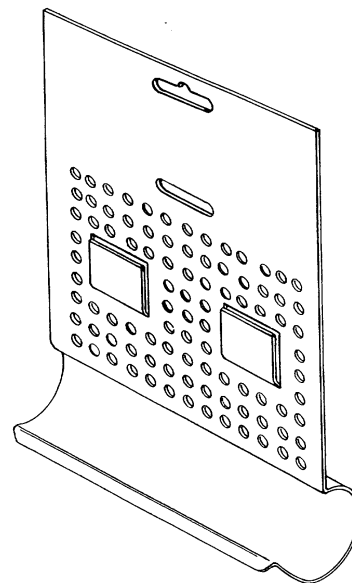

Løbenr. 2

(71)ANSØGER(E):  
 (74)FULDMÆGTIG:  
 (72)FREMBRINGER(E):  
 (22)ANSØGNINGSDATO:  
 (66)BEMÆRKNINGER

Basta France S.A., Usine de Beaulieu BP 50 F-58502 Clamecy Cedex, Frankrig  
 Larsen & Birkeholm A/S Skandinavisk Patentbureau, Banegårdspladsen 1, 1570 København V, Danmark  
 Peder Fredskild c/o Business to Business, Tigergården Nørregade 77, 5000 Odense C, Danmark  
 1999-03-29  
 Ansøger har samme dag indleveret MA 1999 00349

(21) MA 1999 00358

(54) Et fastgørelsesbeslag til trafikstandere

(51)-Cl.08 08;10 06

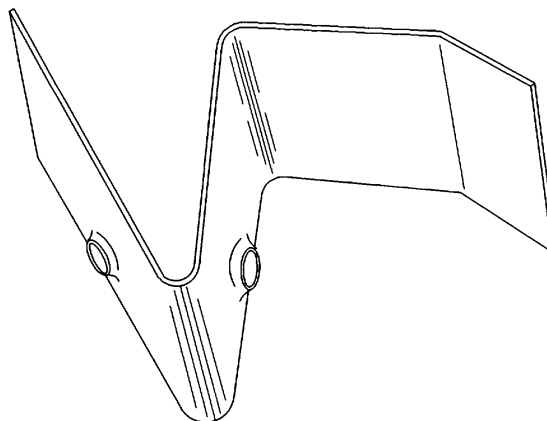
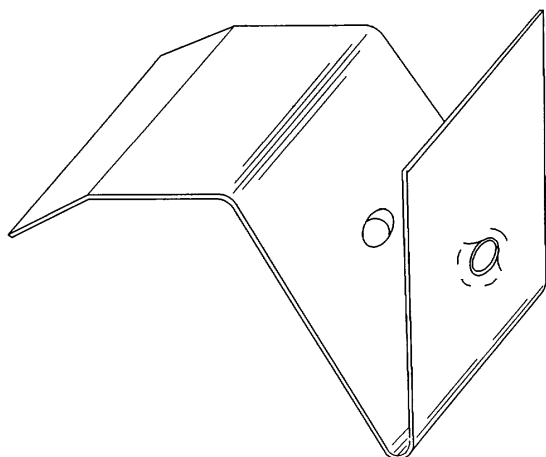

(71)ANSØGER(E):  
 (74)FULDMÆGTIG:  
 (72)FREMBRINGER(E):  
 (30)PRIORITET:  
 (22)ANSØGNINGSDATO:  
 (66)BEMÆRKNINGER

Green & Red AB, Göta Ark 181 S-118 72 Stockholm, Sverige  
 Budde, Schou & Ostenfeld A/S, Vestergade 31, 1456 København K, Danmark  
 Eje Carlsson, c/o Green & Red AB Göta Ark 181 S-118 72 Stockholm, Sverige  
 1998-10-02 SE 98-1948  
 1999-03-30  
 Ansøger har samme dag indleveret MA 1999 00357

(21) MA 1999 00388

(54) En flaske med låg

(51)-Cl.09 01

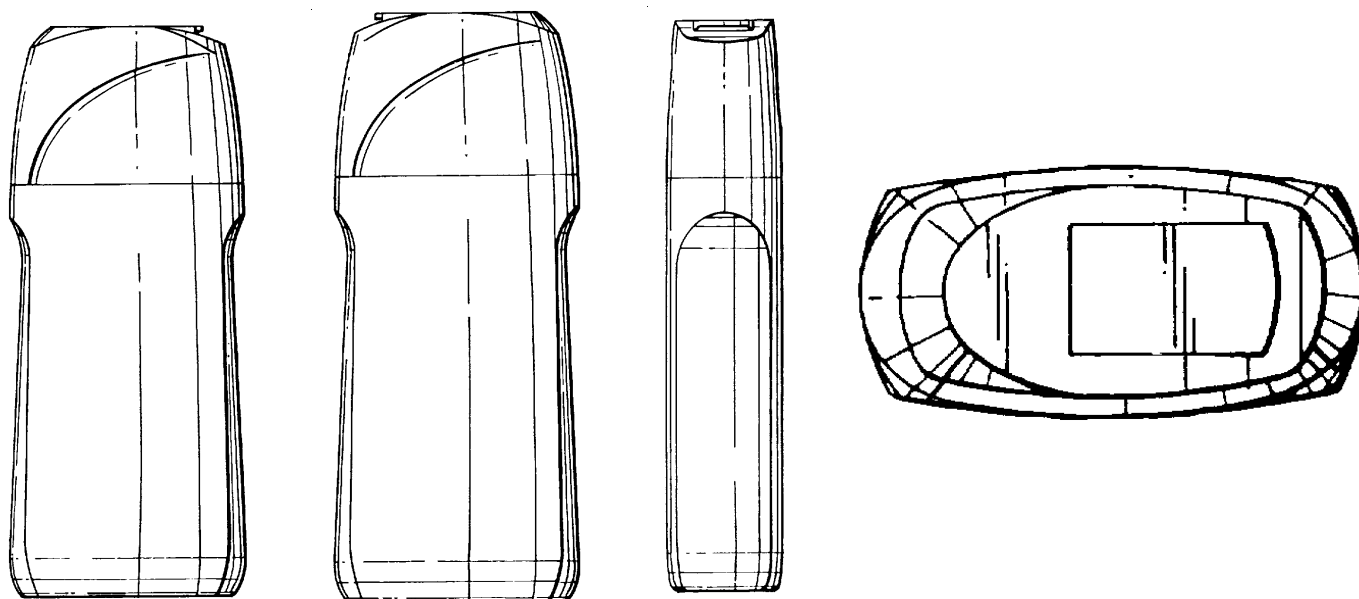

(71)ANSØGER(E):  
 (74)FULDMÆGTIG:  
 (72)FREMBRINGER(E):  
 (30)PRIORITET:  
 (22)ANSØGNINGSDATO:

Unilever N. V., Weena 455, 3013 AL Rotterdam, Holland  
 Budde, Schou & Ostenfeld A/S, Vestergade 31, 1456 København K, Danmark  
 Jonathan Neil Davies, 7 Bridge Road Chertsey, Surrey, KT16 8JH, Storbritannien  
 1998-10-20 GB 2078556  
 1999-04-08

(21) MA 1999 00407

(54) En fryseformpose

(51)-Cl.09 05

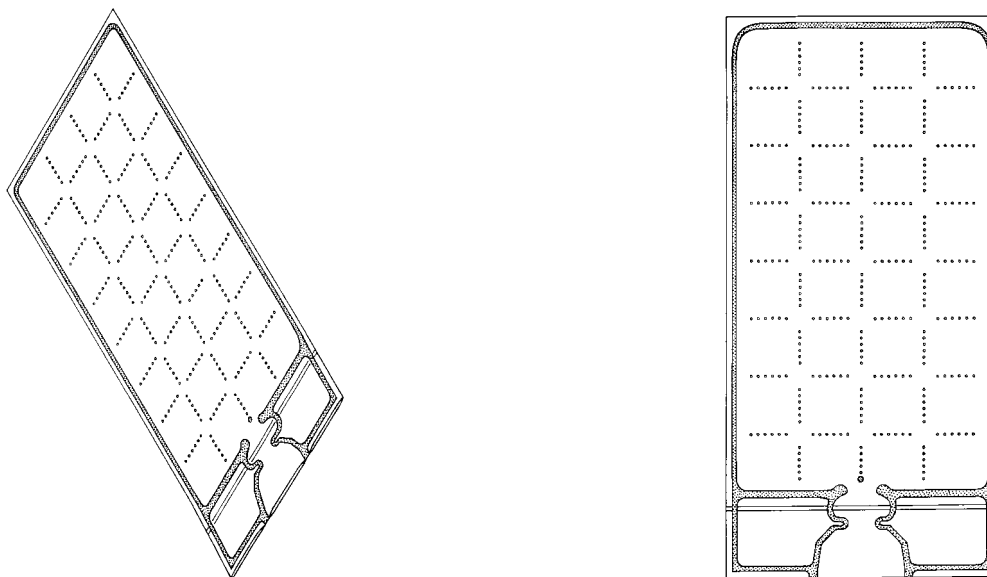

(71)ANSØGER(E):  
 (74)FULDMÆGTIG:  
 (72)FREMBRINGER(E):  
 (22)ANSØGNINGSDATO:

Unigreen International A/S, Smidstruplund 14, 2950 Vedbæk, Danmark  
 Budde, Schou & Ostenfeld A/S, Bredgade 41, 1011 København K, Danmark  
 VANGEDAL-NIELSEN, Erling, Smidstruplund 14, DK-2950 Vedbæk, Danmark  
 1999-04-15

(21) MA 1999 00430

(54) En klæbemiddeldispenser

(51)-Cl.19 02

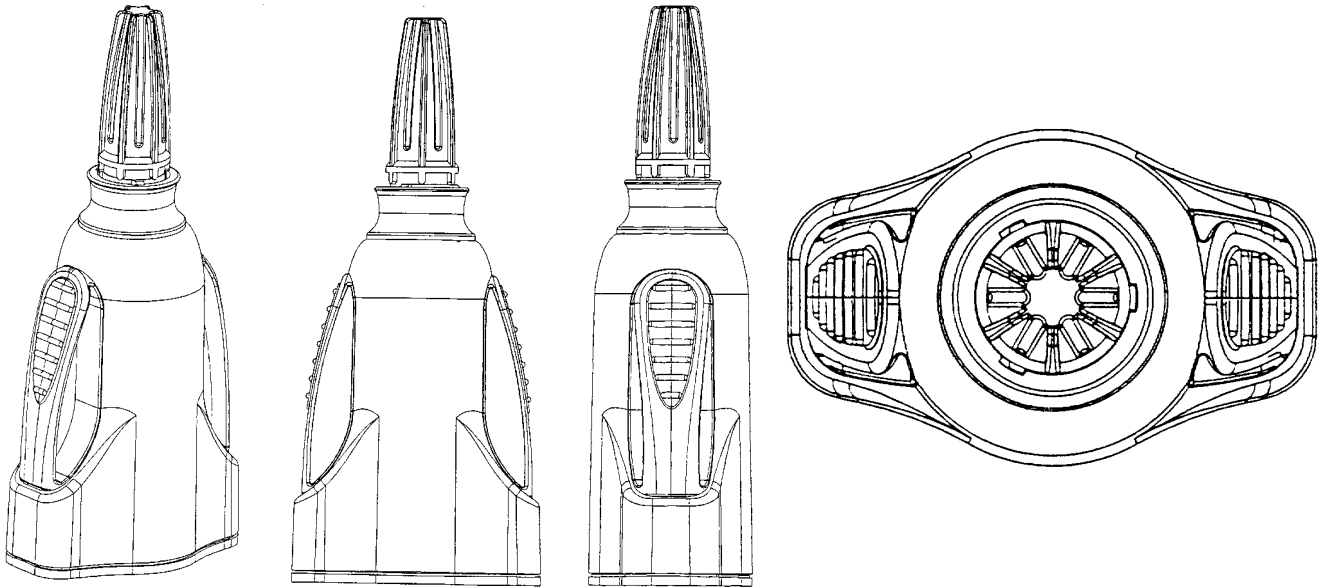

(71)ANSØGER(E):  
 (74)FULDMÆGTIG:  
 (72)FREMBRINGER(E):

Henkel Kommanditgesellschaft auf Aktien, 40191 Düsseldorf , Tyskland  
 Chas. Hude A/S, H.C. Andersens Boulevard 33, 1553 København V, Danmark  
 Philip Malcom Regan, 16, Oldtown Close, Sallins, Road, Naas, Co. Kildare, Irland ; Stephan Blom, de Waart, 42, 5701 SE Helmond, Holland ; Lucca Cella, Piazza della Repubblica 1/A, 20121 Milano, Italien ; Luigi Vanini, Via San Venanzio 2, 21041 Albizzate (VA), Italien  
 1998-06-30 GB GBD 207 5661  
 1998-12-18  
 Ansøger har samme dag indleveret MA 1998 01316

(30)PRIORITET:  
 (22)ANSØGNINGSDATO:  
 (66)BEMÆRKNINGER

(21) MA 1999 00517

(54) En brusekabine

(51)-Cl.23 02

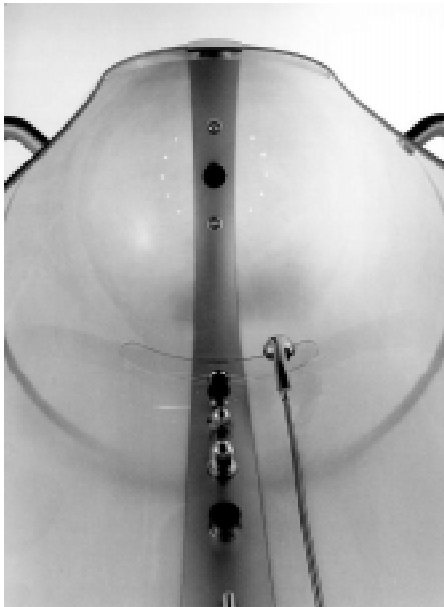

Detailafbildning 1



Detailafbildning 2

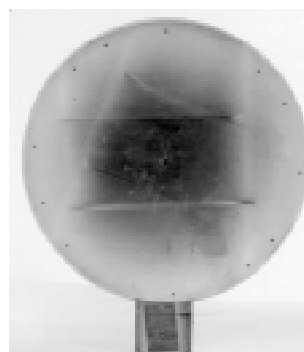
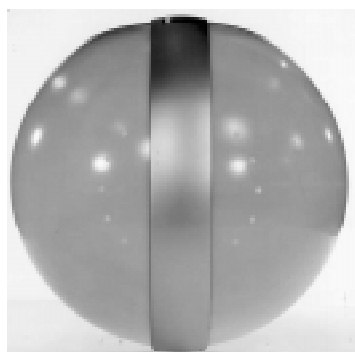
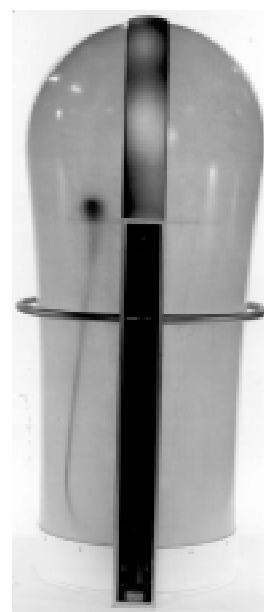

(71)ANSØGER(E):  
 (74)FULDMÆGTIG:  
 (72)FREMBRINGER(E):  
 (30)PRIORITET:  
 (22)ANSØGNINGS DATO:

Hans Grohe GmbH & Co. KG, Auestrasse 9 77761 Schiltach, Tyskland  
 Chas. Hude A/S, H.C. Andersens Boulevard 33, 1553 København V, Danmark  
 Jochen Schmidem, Erkelenzdammm 59-61 D-10999 Berlin, Tyskland  
 1998-11-11 DE 49811438.4  
 1999-05-10

(21) MA 1999 00525

(54) En afstivningsplanke

(51)-Cl.25 01

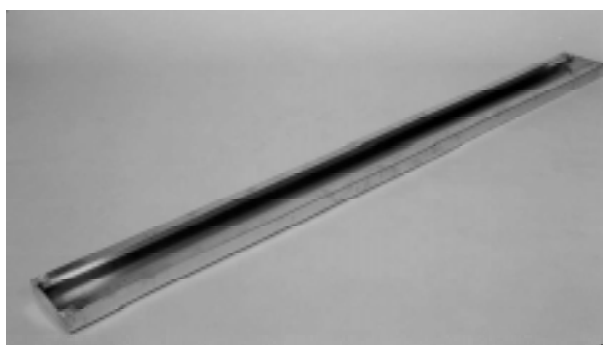

(71)ANSØGER(E):  
(72)FREMBRINGER(E):  
(22)ANSØGNINGSDATO:

Dan Sand Nord A/S, Teglværksvej 21, 9881 Bindslev, Danmark  
Dan Sand Nord A/S, Teglværksvej 21, 9881 Bindslev, Danmark  
1999-05-14

(21) MA 1999 00559

(54) Dækkeserviet

(51)-Cl.06 13



(71)ANSØGER(E):  
(72)FREMBRINGER(E):  
(22)ANSØGNINGSDATO:

Lissi Rask-Pedersen, Tværgade 17, 8600 Silkeborg, Danmark  
Lissi Rask-Pedersen, Tværgade 17, 8600 Silkeborg, Danmark  
1999-05-18

(21) MA 1999 00573

(54) En CD-reol

(51)-Cl.06 04

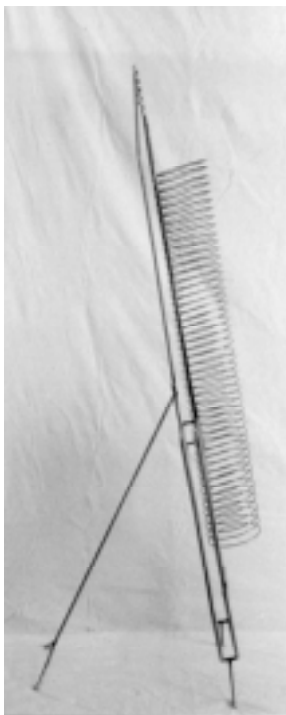
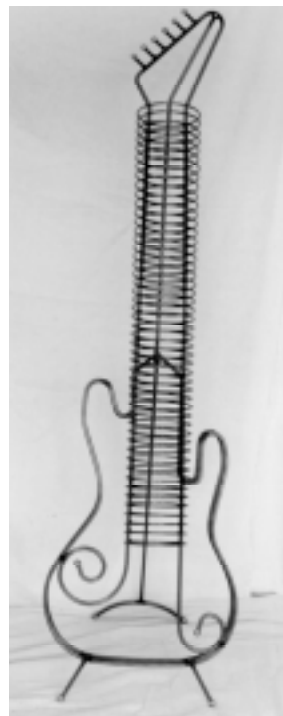
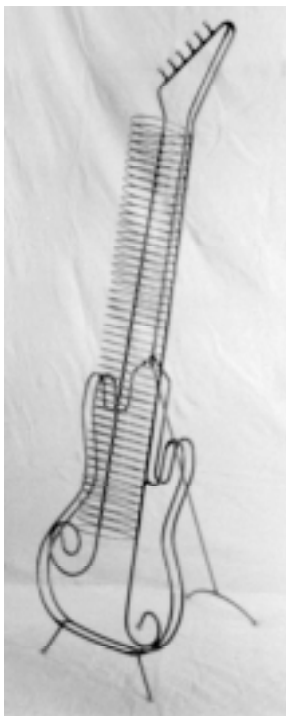

(71)ANSØGER(E):  
(72)FREMBRINGER(E):  
(22)ANSØGNINGSDATO:

Torben Madsen, Tjelevej 33. 5 TV, 8240 Risskov, Danmark  
Torben Madsen, Tjelevej 33. 5 TV, 8240 Risskov, Danmark  
1999-05-21

(21) MA 1999 00579

(54) En flaske

(51)-Cl.09 01

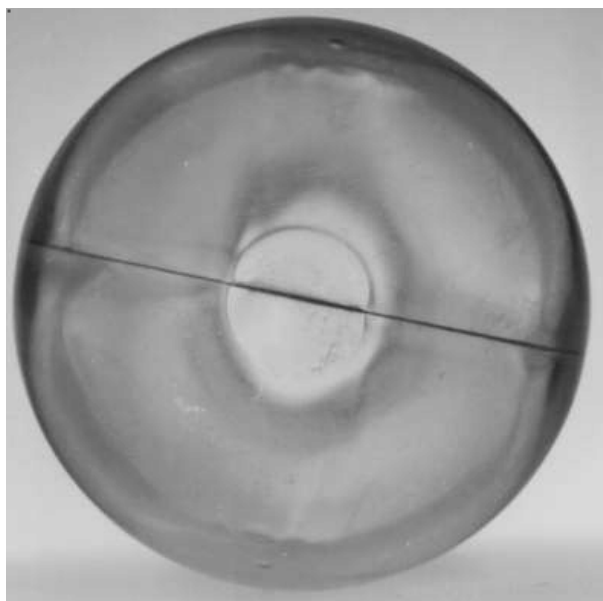

(71)ANSØGER(E):  
(74)FULDMÆGTIG:  
(72)FREMBRINGER(E):  
(30)PRIORITET:  
(22)ANSØGNINGSDATO:

Campina Melkunie B.V., Hogeweg 9 5301 LB Zaltbommel, Holland  
Chas. Hude A/S, H.C. Andersens Boulevard 33, 1553 København V, Danmark  
P. J. Hilarides, De Bleek 1, 3447 GV Woerden, Holland  
1998-11-24 WO DM/045913  
1999-05-21

(21) MA 1999 00586

(54) Et batteri

(51)-Cl.13 02

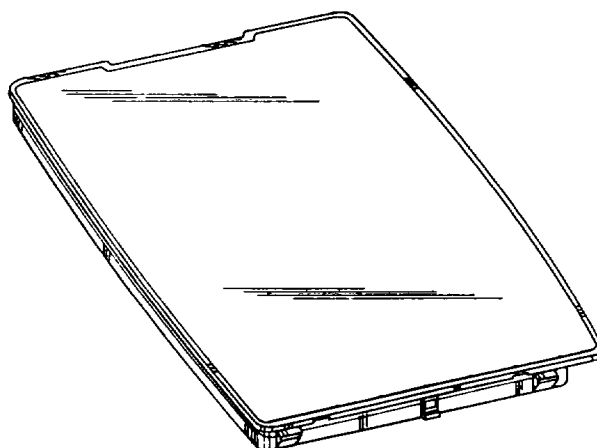

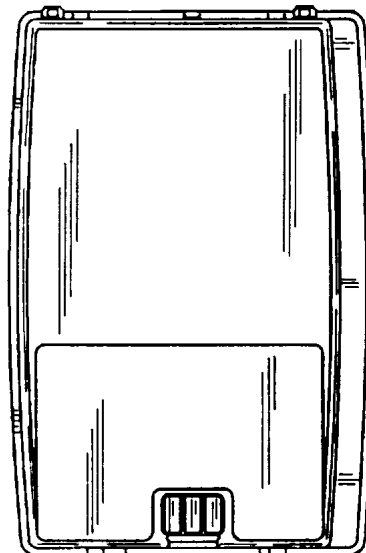
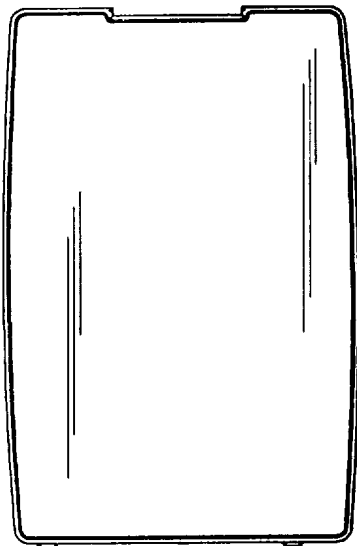

(71)ANSØGER(E):  
(74)FULDMÆGTIG:  
(72)FREMBRINGER(E):  
(30)PRIORITET:  
(22)ANSØGNINGSDATO:  
(66)BEMÆRKNINGER

TELEFONAKTIEBOLAGET LM ERICSSON, S 126 25 Stockholm, Sverige  
Budde, Schou & Ostenfeld A/S, Vestergade 31, 1456 København K, Danmark  
Thomas William Waldner, Nybogatan 23 S-212 32 Malmö, Sverige  
1998-11-26 SE 98-2329  
1999-05-25  
Ansøger har samme dag indleveret MA 1999 00587;MA 1999 00588

(21) MA 1999 00587

(54) Et batteri

(51)-Cl.13 02

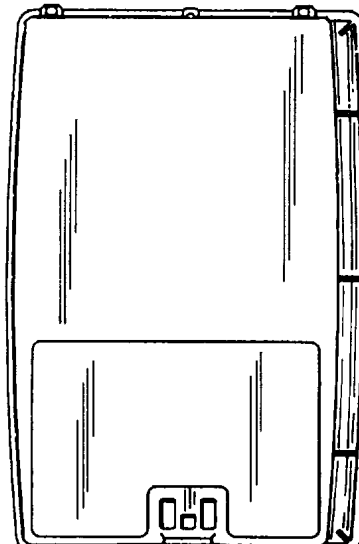
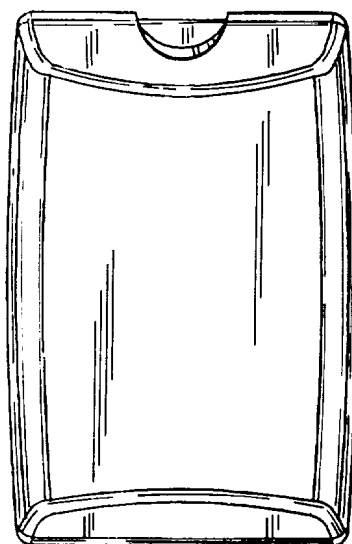
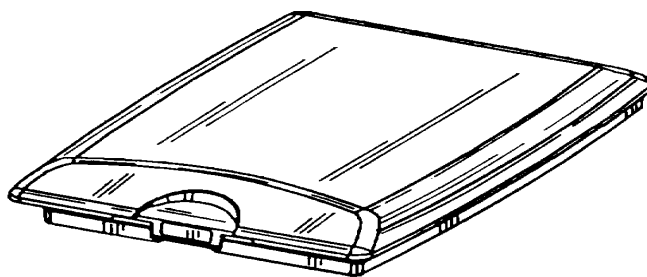

(71)ANSØGER(E):  
(74)FULDMÆGTIG:  
(72)FREMBRINGER(E):  
(30)PRIORITET:  
(22)ANSØGNINGS DATO:  
(66)BEMÆRKNINGER

TELEFONAKTIEBOLAGET LM ERICSSON, S 126 25 Stockholm, Sverige  
Budde, Schou & Ostenfeld A/S, Vestergade 31, 1456 København K, Danmark  
Thomas William Waldner, Nybogatan 23 S-212 32 Malmö, Sverige  
1998-11-26 SE 98-2330  
1999-05-25  
Ansøger har samme dag indleveret MA 1999 00586;MA 1999 00588

(21) MA 1999 00588

(54) Et batteri

(51)-Cl.13 03

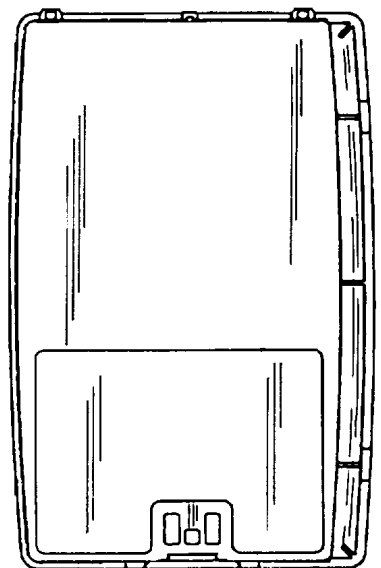
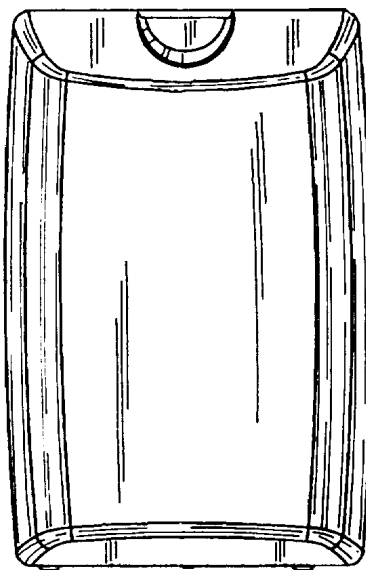
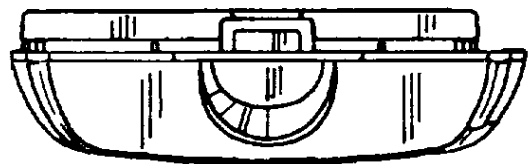
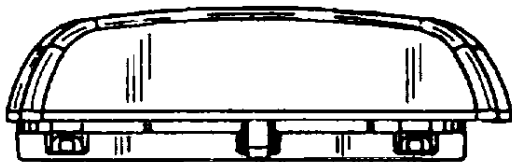
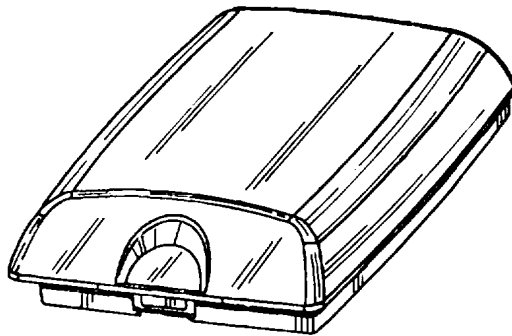

(71)ANSØGER(E):  
(74)FULDMÆGTIG:  
(72)FREMBRINGER(E):  
(30)PRIORITET:  
(22)ANSØGNINGS DATO:  
(66)BEMÆRKNINGER

TELEFONAKTIEBOLAGET LM ERICSSON, S 126 25 Stockholm, Sverige  
Budde, Schou & Ostenfeld A/S, Vestergade 31, 1456 København K, Danmark  
Thomas William Waldner, Nybogatan 23 S-212 32 Malmö, Sverige  
1998-11-26 SE 98-2331  
1999-05-25  
Ansøger har samme dag indleveret MA 1999 00586;MA 1999 00587

(21) MA 1999 00628

(54) Et indstilleligt bord

(51)-Cl.06 03

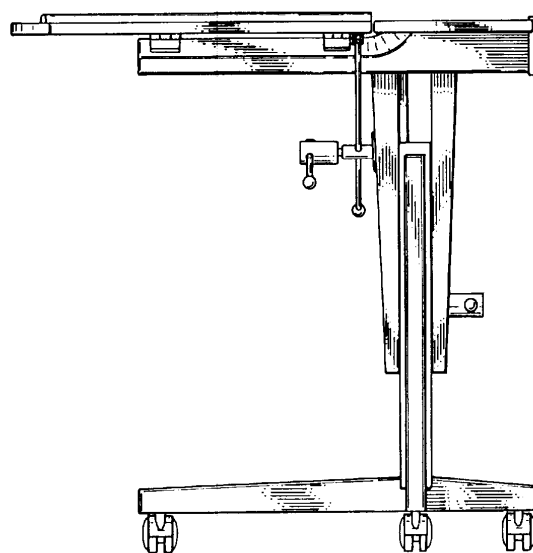
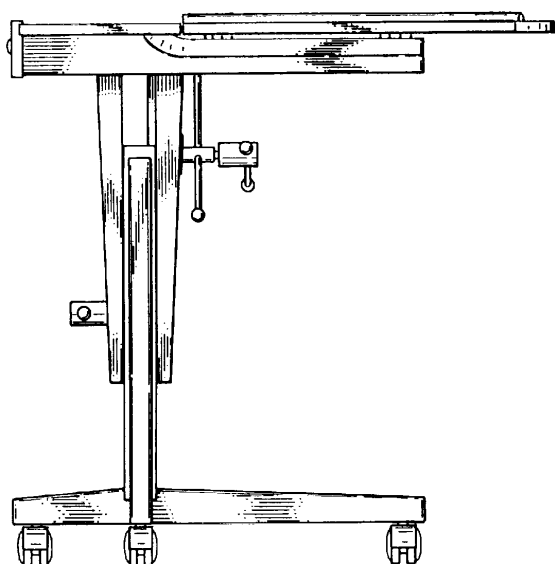
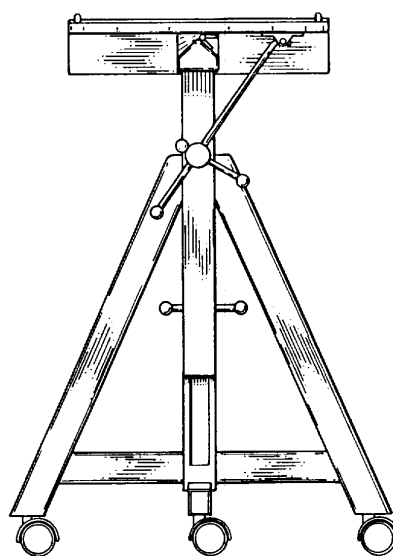
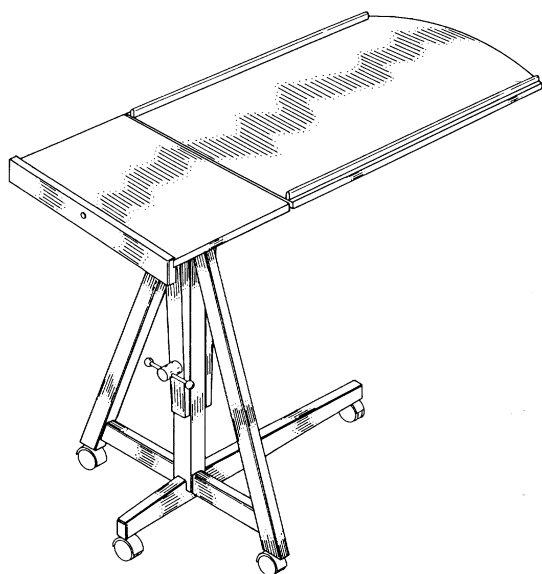

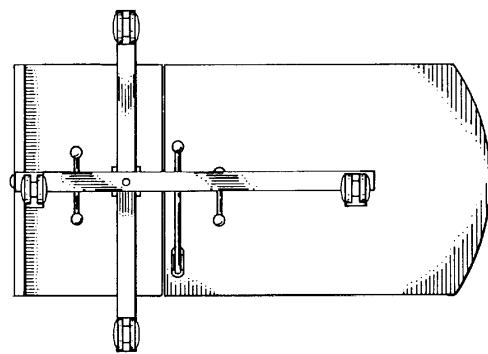
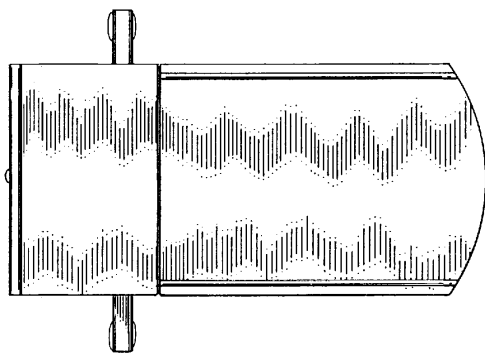
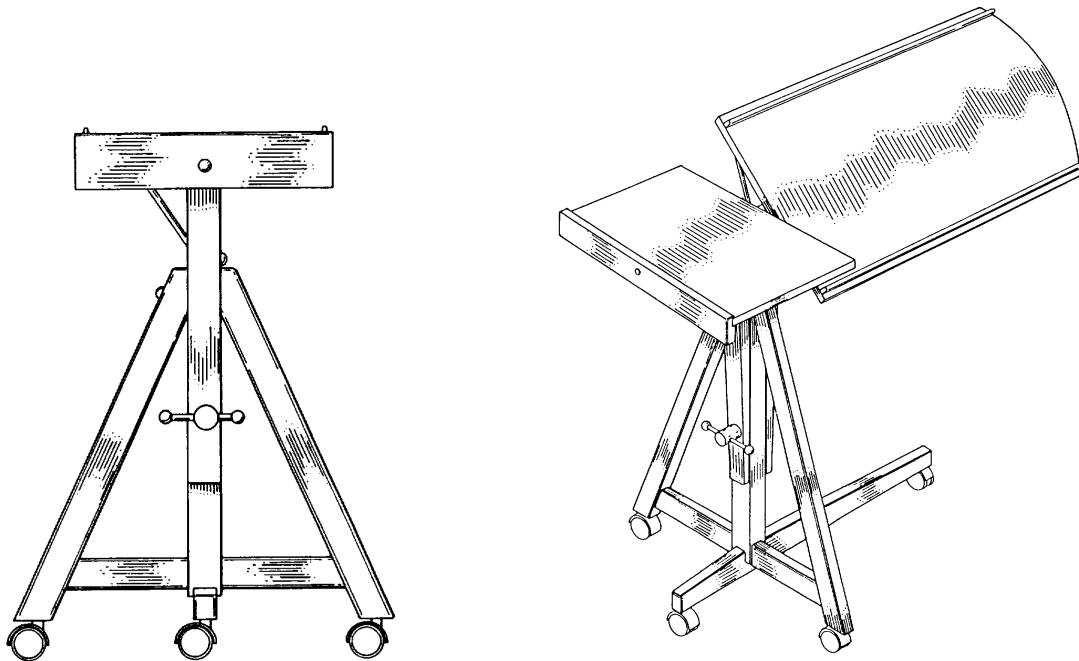

(71)ANSØGER(E):  
 (74)FULDMÆGTIG:  
 (72)FREMBRINGER(E):  
 (30)PRIORITET:  
 (22)ANSØGNINGSDATO:

Levenger Company, 420 South Congress Avenue Delray Beach, FL 33445, USA  
 Budde, Schou & Ostenfeld A/S, Vestergade 31, 1456 København K, Danmark  
 Steven Leveen, 1030 Sea Spray Avenue Delray Beach, FL 33483, USA ; Deborah Base, 2512 SW 13th Court  
 Boynton Beach, FL 33426, USA ; Denise Tedaldi, 12544 179th Court North Jupiter, FL 33478, USA  
 1998-12-04 US 29/097.376  
 1999-06-04

(21) MA 1999 00637

(54) En vase

(51)-Cl.11 02



(71)ANSØGER(E):  
(74)FULDMÆGTIG:  
(72)FREMBRINGER(E):  
(22)ANSØGNINGSDATO:  
(66)BEMÆRKNINGER

Kim Jørgensen Engros, Hjulmagervej 2 A, 8800 Viborg, Danmark  
Kim Jørgensen Engros, Hjulmagervej 2 A, 8800 Viborg, Danmark  
Kim Krull Jørgensen, Øster Teglgårdsvej 23, 8800 Viborg, Danmark  
1999-06-04  
Ansøger har samme dag indleveret MA 1999 00633;MA 1999 00634;MA 1999 00635;MA 1999 00636;  
MA 1999 00638

(21) MA 1999 00652

(54) En kasse

(51)-Cl.09 03

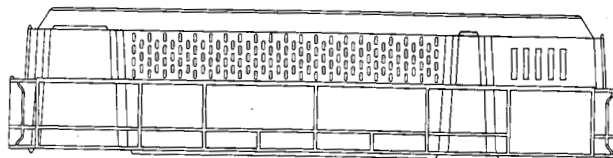
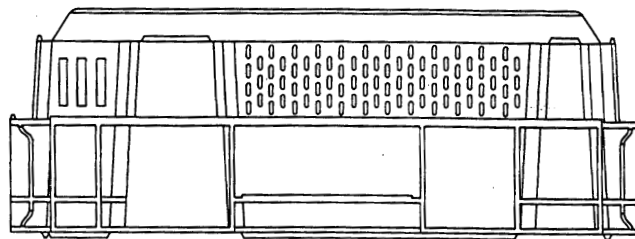

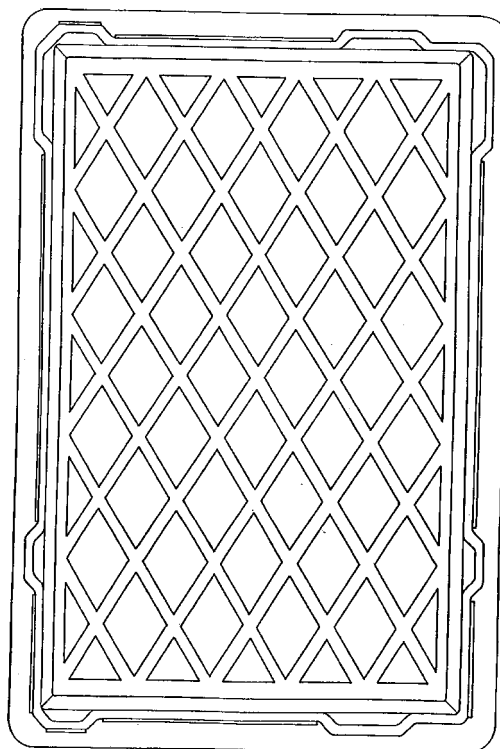
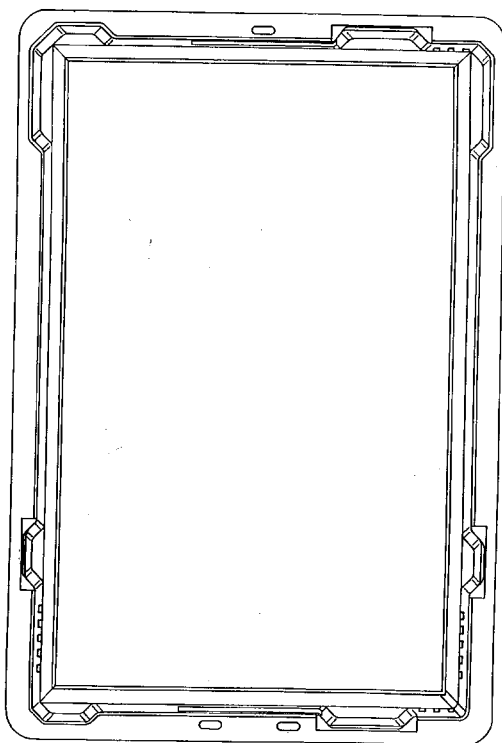
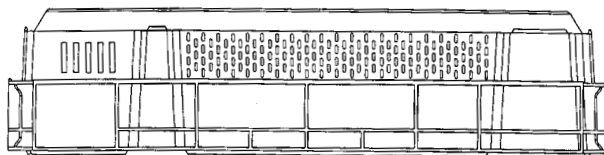
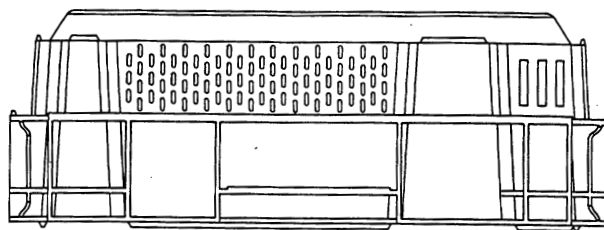

(71)ANSØGER(E):  
(74)FULDMÆGTIG:  
(72)FREMBRINGER(E):  
(30)PRIORITET:  
(22)ANSØGNINGS DATO:

Transbox Oy, Mannerheimintie 76 B FIN-00250 Helsinki, Finland  
K. Skøtt-Jensen, Patentingeniører A/S, Lemmingvej 225, 8361 Hasselager, Danmark  
Kari RINKO, Vironkatu 3 C 48 FIN-00170 Helsinki, Finland  
1999-03-15 FI M19990231  
1999-06-08

(21) MA 1999 00679

(54) En plade til slåmaskiner

(51)-Cl.15 03

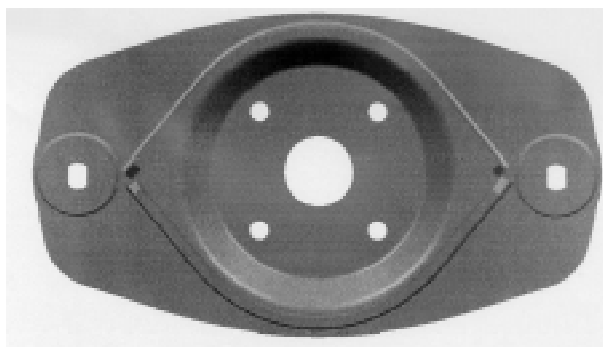
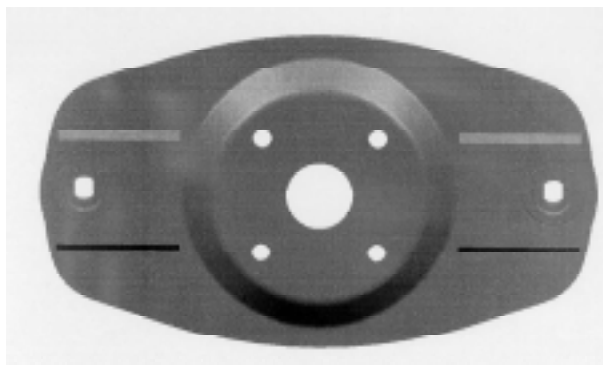

(71)ANSØGER(E):  
(74)FULDMÆGTIG:  
(72)FREMBRINGER(E):  
(30)PRIORITET:  
(22)ANSØGNINGSDATO:  
(66)BEMÆRKNINGER

Kuhn S.A., 4, Impasse des Fabriques F-67700 Saverne, Frankrig  
PATRADE A/S, Åboulevarden 21, 8000 Århus C, Danmark  
Neuerburg Horst, 6, Rue des Aubèpines, F-67700 Saverne, Frankrig  
1998-12-14 FR 98 7348  
1999-06-11  
Ansøger har samme dag indleveret MA 1999 00681

(21) MA 1999 00681

(54) En plade til slåmaskiner

(51)-Cl.15 03

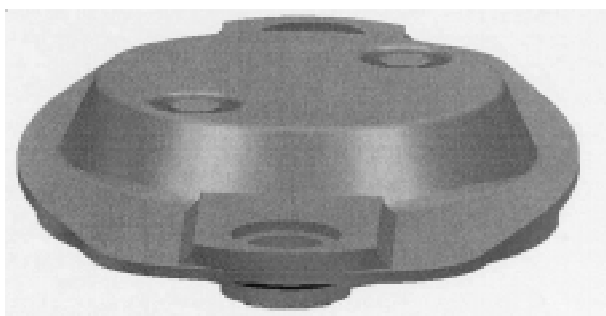
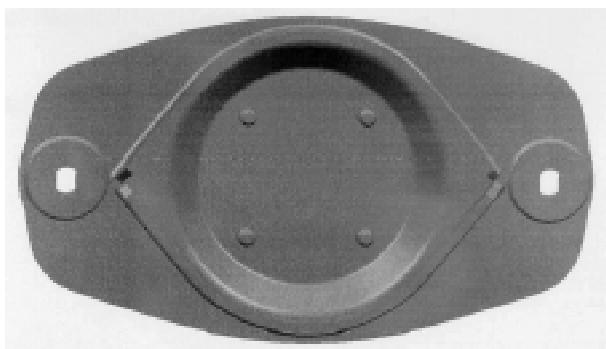
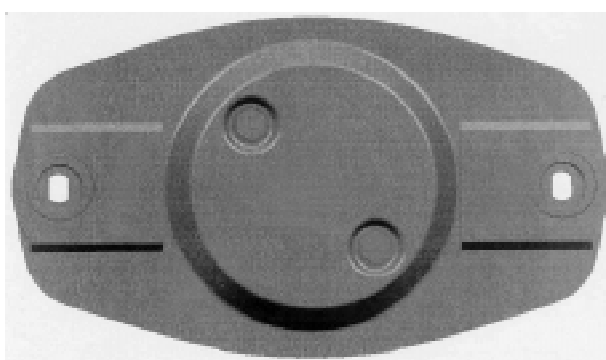
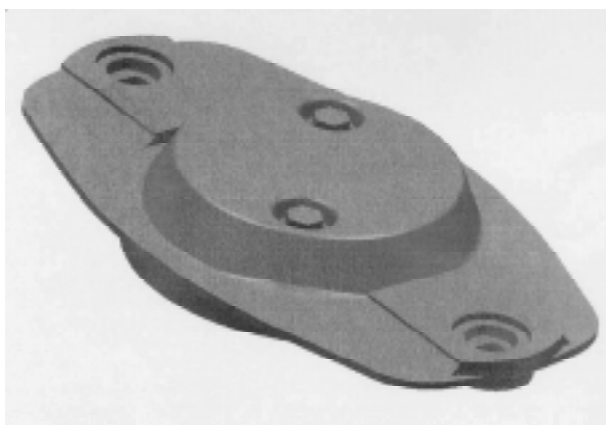

(71)ANSØGER(E):  
(74)FULDMÆGTIG:  
(72)FREMBRINGER(E):  
(30)PRIORITET:  
(22)ANSØGNINGSDATO:  
(66)BEMÆRKNINGER

Kuhn S.A., 4, Impasse des Fabriques F-67700 Saverne, Frankrig  
PATRADE A/S, Åboulevarden 21, 8000 Århus C, Danmark  
Neuerburg Horst, 6, Rue des Aubépines, F-67700 Saverne, Frankrig  
1998-12-14 FR 98 7348  
1999-06-11  
Ansøger har samme dag indleveret MA 1999 00679

(21) MA 1999 00686

(54) Et bageriprodukt

(51)-Cl.01 01

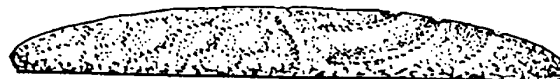
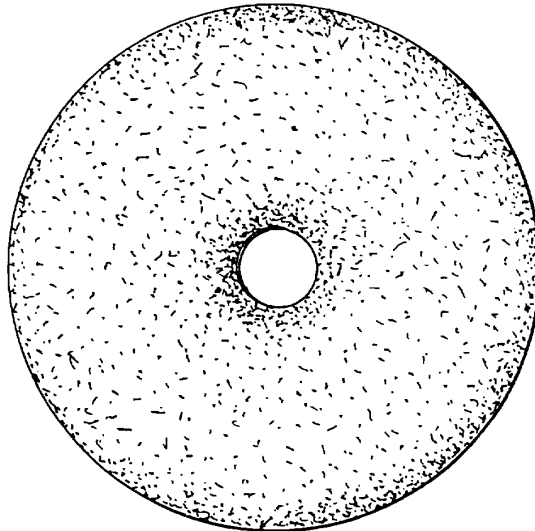
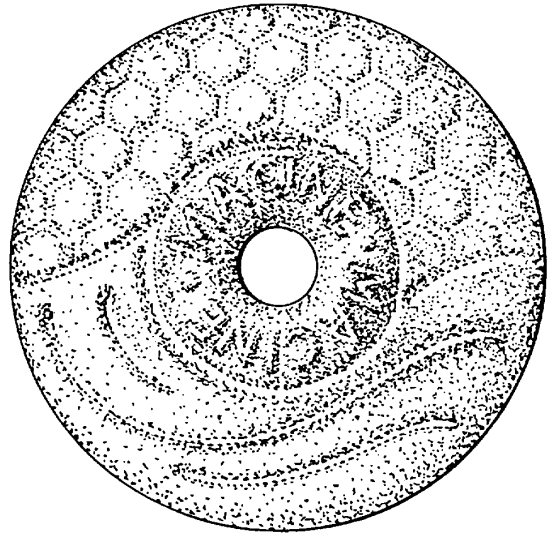
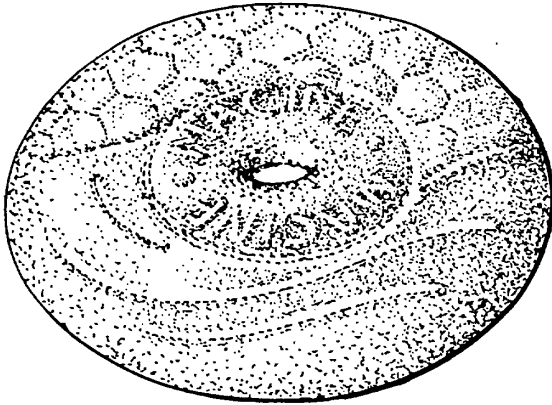

(71)ANSØGER(E):  
 (74)FULDMÆGTIG:  
 (72)FREMBRINGER(E):  
 (22)ANSØGNINGSDATO:

BARILLA ALIMENTARE S.p.A, Via Mantova, 166 43100 PARMA, Italien  
 Hofman-Bang & Boutard, Lehmann & Ree A/S, Hans Bekkevolds Allé 7, 2900 Hellerup, Danmark  
 Antonio Lauro, Via Montepelato Sud, 11 43023 Monticelli Terme, Parma, Italien  
 1999-06-14

(21) MA 1999 00687

(54) En glidestang til håndbruser

(51)-Cl.23 02



(71)ANSØGER(E):  
 (74)FULDMÆGTIG:  
 (72)FREMBRINGER(E):

Hans Grohe GmbH & Co. KG, Auestrasse 9 77761 Schiltach, Tyskland  
 Chas. Hude A/S, H.C. Andersens Boulevard 33, 1553 København V, Danmark  
 Andreas Haug, Franklinstrasse 77, 70435 Stuttgaart, Tyskland ; Thomas Küchler, Rosengasse 14, 5700 Zell  
 am See, Amerikansk Samoa ; Thomas Schönherr, Argonnenstrasse 22, 70374 Stuttgart, Tyskland ; Fabian  
 Kollmann, Finkenweg 3, 71229 Leonberg, Tyskland

(30)PRIORITET:  
 (22)ANSØGNINGSDATO:  
 (66)BEMÆRKNINGER

1998-12-16 DE 498 12 327.8  
 1999-06-14  
 Ansøger har samme dag indleveret MA 1999 00688

(21) MA 1999 00688

(54) En bruseholder

(51)-Cl.23 02





(71)ANSØGER(E):  
 (74)FULDMÆGTIG:  
 (72)FREMBRINGER(E):  
 (30)PRIORITET:  
 (22)ANSØGNINGS DATO:  
 (66)BEMÆRKNINGER

Hans Grohe GmbH & Co. KG, Auestrasse 9 77761 Schiltach, Tyskland  
 Chas. Hude A/S, H.C. Andersens Boulevard 33, 1553 København V, Danmark  
 Andreas Haug, Franklinstr. 77 D-70435 Stuttgart, Tyskland ; THOMAS KÜCHLER, Rosengasse 14, 5700 Zell  
 am See, Østrig ; Thomas Schönherr, Argonnenstrasse 22, 70374 Stuttgart, Tyskland  
 1998-12-16 DE 498 12 327.8  
 1999-06-14  
 Ansøger har samme dag indleveret MA 1999 00687

(21) MA 1999 00697

(54) En lysestage med indsats

(51)-Cl.26 01

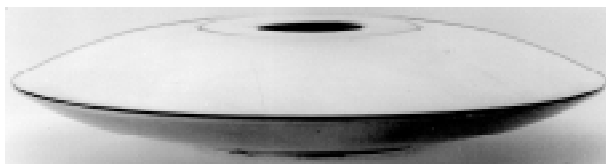

(71)ANSØGER(E):  
(72)FREMBRINGER(E):  
(22)ANSØGNINGSDATO:  
(29)BEMÆRKNINGER

Niels Krestian Rasmussen, Danmarksgade 77 2th, 9000 Ålborg, Danmark  
Niels Krestian Rasmussen, Danmarksgade 77 2th, 9000 Ålborg, Danmark  
1999-06-16  
Model

(21) MA 1999 00698

(54) Et askebæger

(51)-Cl.27 03

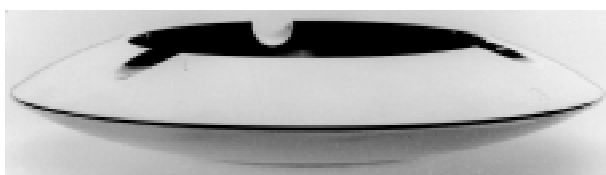

(71)ANSØGER(E):  
(72)FREMBRINGER(E):  
(22)ANSØGNINGSDATO:  
(29)BEMÆRKNINGER

Niels Krestian Rasmussen, Danmarksgade 77 2th, 9000 Ålborg, Danmark  
Niels Krestian Rasmussen, Danmarksgade 77 2th, 9000 Ålborg, Danmark  
1999-06-16  
Model

(21) MA 1999 00712

(54) En glidestang med håndbruser

(51)-Cl.23 02





(71)ANSØGER(E):  
(74)FULDMÆGTIG:  
(72)FREMBRINGER(E):  
(30)PRIORITET:  
(22)ANSØGNINGSDATO:  
(66)BEMÆRKNINGER

Hans Grohe GmbH & Co. KG, Auestrasse 9 D-77761 Schiltach, Tyskland  
Chas. Hude A/S, H.C. Andersens Boulevard 33, 1553 København V, Danmark  
Philippe Starck, 27, rue Pierre Poli 92130 Issy-les-Moulineaux, Frankrig  
1998-12-18 DE 498 12 564.5  
1999-06-17  
Ansøger har samme dag indleveret MA 1999 00713;MA 1999 00714;MA 1999 00715

(21) MA 1999 00713

(54) En glidestang med holder til håndbruser

(51)-Cl.23 02





(71)ANSØGER(E):  
(74)FULDMÆGTIG:  
(72)FREMBRINGER(E):  
(30)PRIORITET:  
(22)ANSØGNINGS DATO:  
(66)BEMÆRKNINGER

Hans Grohe GmbH & Co. KG, Auestrasse 9 D-77761 Schiltach, Tyskland  
Chas. Hude A/S, H.C. Andersens Boulevard 33, 1553 København V, Danmark  
Philippe Starck, 27, rue Pierre Poli 92130 Issy-les-Moulineaux, Frankrig  
1998-12-18 DE 498 12 564.5  
1999-06-17  
Ansøger har samme dag indleveret MA 1999 00712;MA 1999 00714;MA 1999 00715

(21) MA 1999 00714

(54) Et blandingsbatteri

(51)-Cl.23 01





(71)ANSØGER(E):

(74)FULDMÆGTIG:

(72)FREMBRINGER(E):

(30)PRIORITET:

(22)ANSØGNINGSDATO:

(66)BEMÆRKNINGER

Hans Grohe GmbH & Co. KG, Auestrasse 9 D-77761 Schiltach, Tyskland

Chas. Hude A/S, H.C. Andersens Boulevard 33, 1553 København V, Danmark

Andreas Dimitriadis, Am Mühlbach 10 D-73575 Leinzell, Tyskland ; Andreas Haug, Franklinstrasse 77 70435 Stuttgart, Tyskland ; Thomas Schönherr, Argonnenstrasse 22 D-70374 Stuttgart, Tyskland

1998-12-18 DE 49812479.7

1999-06-17

Ansøger har samme dag indleveret MA 1999 00712;MA 1999 00713;MA 1999 00715

(21) MA 1999 00715

(54) Et blandingsbatteri

(51)-Cl.23 01

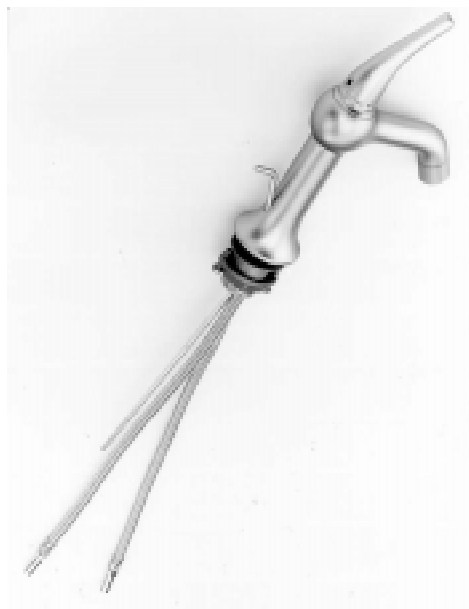

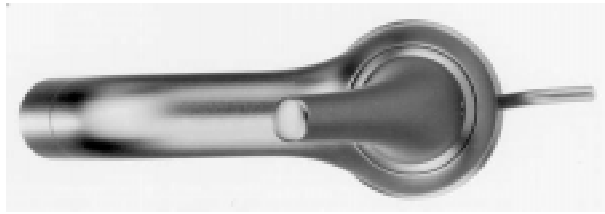

(71)ANSØGER(E):  
 (74)FULDMÆGTIG:  
 (72)FREMBRINGER(E):

Hans Grohe GmbH & Co. KG, Auestrasse 9 D-77761 Schiltach, Tyskland  
 Chas. Hude A/S, H.C. Andersens Boulevard 33, 1553 København V, Danmark  
 Andreas Dimitriadis, Am Mühlbach 10 D-73575 Leinzell, Tyskland ; Andreas Haug, Franklinstrasse 77 70435  
 Stuttgart, Tyskland ; Thomas Schönherr, Argonnenstrasse 22 D-70374 Stuttgart, Tyskland  
 1998-12-18 DE 49812479.7

(30)PRIORITET:  
 (22)ANSØGNINGSDATO:  
 (66)BEMÆRKNINGER

1999-06-17  
 Ansøger har samme dag indleveret MA 1999 00712;MA 1999 00713;MA 1999 00714

(21) MA 1999 00732

(54) Et stearinlys

(51)-CI.26 04

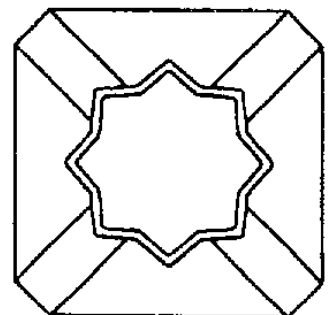
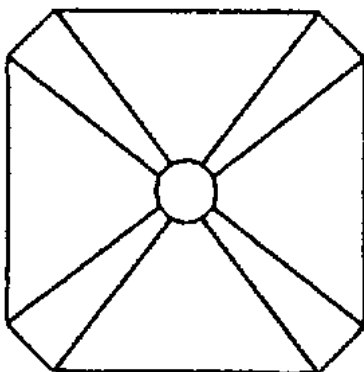

(71)ANSØGER(E):  
 (72)FREMBRINGER(E):  
 (22)ANSØGNINGSDATO:

CIDEX, Maaløv Byvej 229, 2760 Måløv, Danmark  
 Kim Haring, Skenkelsøvej 20, 3650 Ølstykke, Danmark  
 1999-06-25

(21) MA 1999 00735

(54) En kapsel

(51)-Cl.09 05

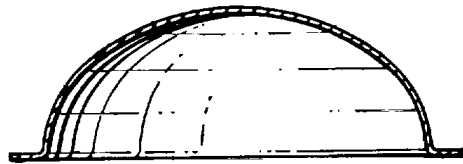
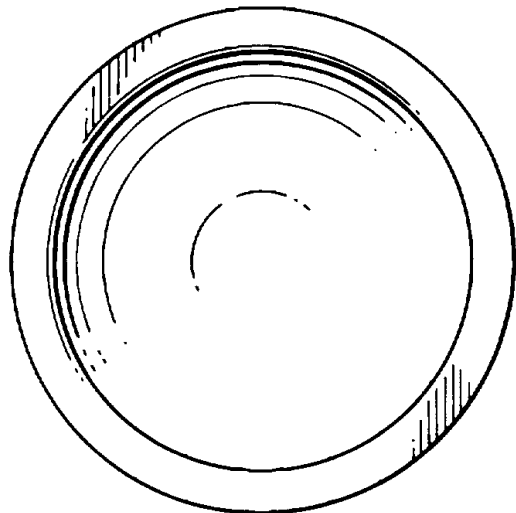
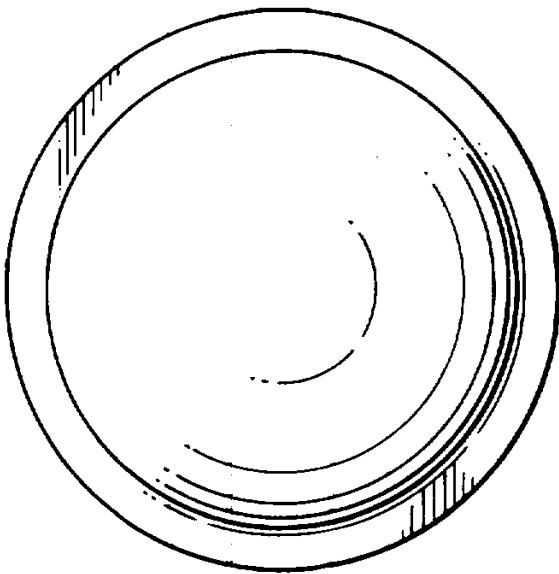
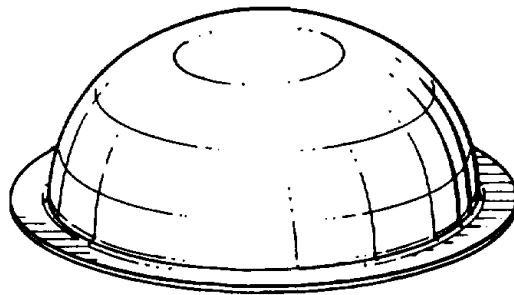

(71)ANSØGER(E):  
(74)FULDMÆGTIG:  
(72)FREMBRINGER(E):  
(30)PRIORITET:  
(22)ANSØGNINGSDATO:

Unilever N. V., Weena 455, 3013 AL Rotterdam, Holland  
Budde, Schou & Ostenfeld A/S, Vestergade 31, 1456 København K, Danmark  
Patricia Richardson, c/o Lever Brothers Ltd. Lever House, 3, St. James's Road Kingston Upon Thames,  
Surrey KT1 2BA, Storbritannien  
1998-12-18 GB 2079916  
1999-06-18

(21) MA 1999 00736

(54) En hårtørrer

(51)-Cl.28 03

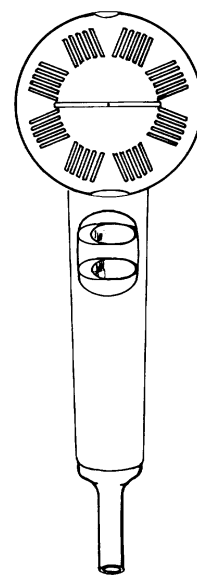
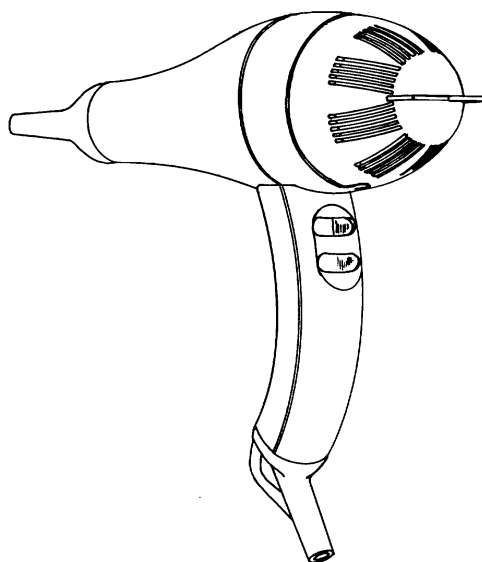
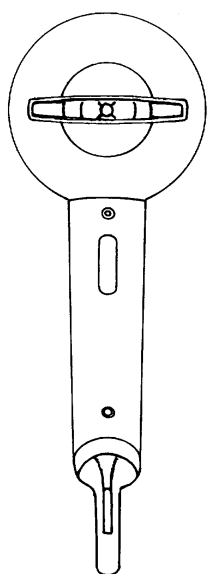
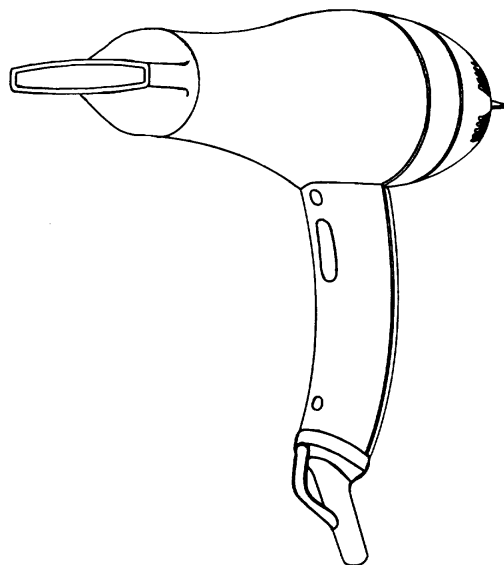
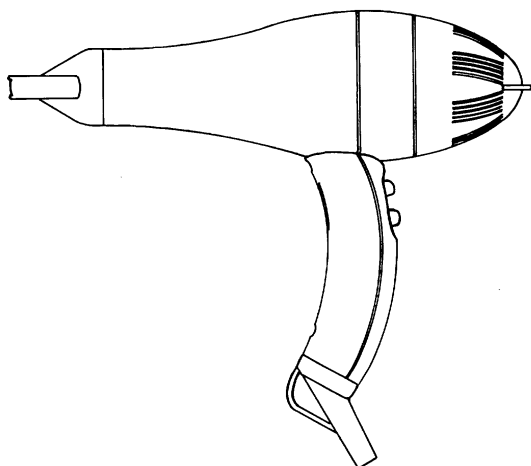
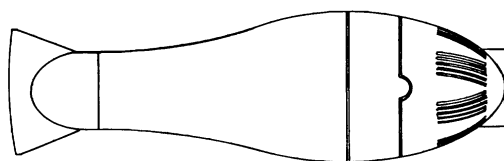
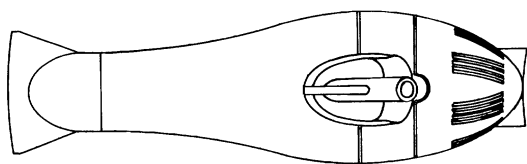

(71)ANSØGER(E):  
 (74)FULDMÆGTIG:  
 (72)FREMBRINGER(E):  
 (30)PRIORITET:  
 (22)ANSØGNINGSDATO:  
 (66)BEMÆRKNINGER:

VELECTA PARAMOUNT, Z.A.C. de la Grange 41200 Romorantin, Frankrig  
 Hofman-Bang & Boutard, Lehmann & Ree A/S, Hans Bekkevolds Allé 7, 2900 Hellerup, Danmark  
 Jan-Claude Deguines, 18-20, rue Palloy, F-92110 Clichy, Frankrig  
 1998-12-21 FR 98 7415  
 1999-06-21  
 Ansøger har samme dag indleveret MA 1999 00737

(21) MA 1999 00737

(54) En hårtørrer

(51)-Cl.23 03

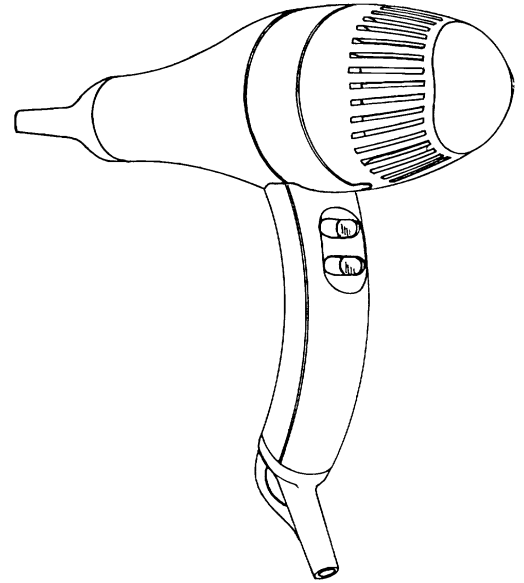
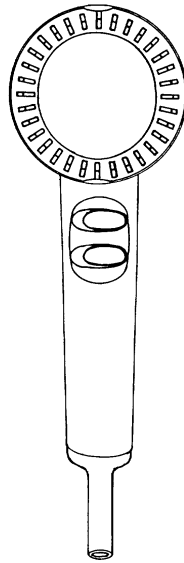
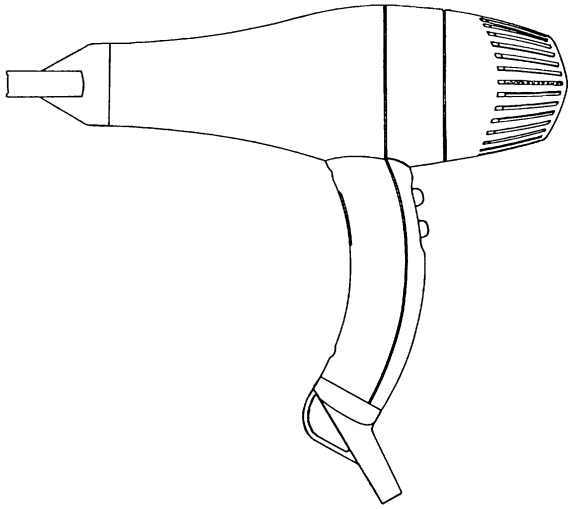

(71)ANSØGER(E):  
 (74)FULDMÆGTIG:  
 (72)FREMBRINGER(E):  
 (30)PRIORITET:  
 (22)ANSØGNINGSDATO:  
 (66)BEMÆRKNINGER:

VELECTA PARAMOUNT, Z.A.C. de la Grange 41200 Romorantin, Frankrig  
 Hofman-Bang & Boutard, Lehmann & Ree A/S, Hans Bekkevolds Allé 7, 2900 Hellerup, Danmark  
 JEAN-CLAUDE DEGUINES, 18-20, rue Palloy, F-92110 Clichy, Frankrig  
 1998-12-21 FR 98 7415  
 1999-06-21  
 Ansøger har samme dag indleveret MA 1999 00737

(21) MA 1999 00757

(54) En inhalator

(51)-Cl.24 04

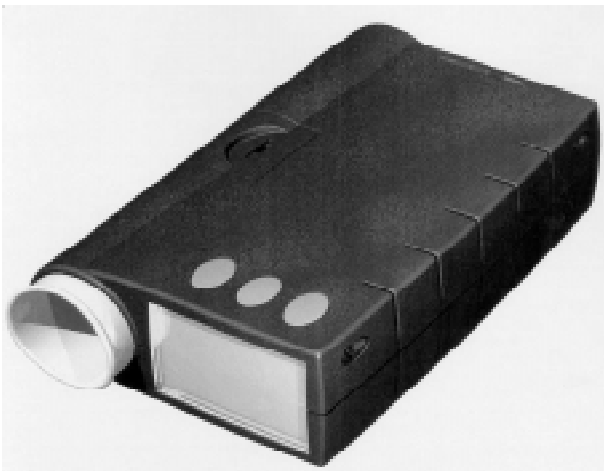

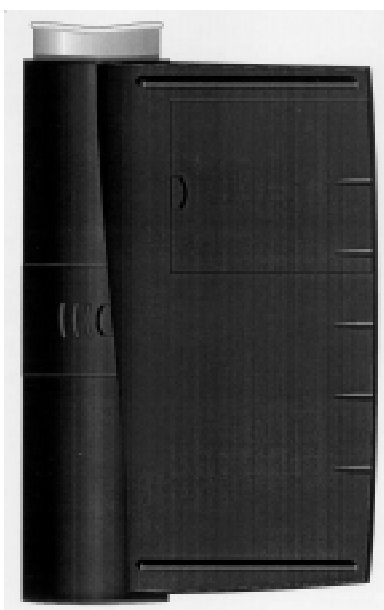
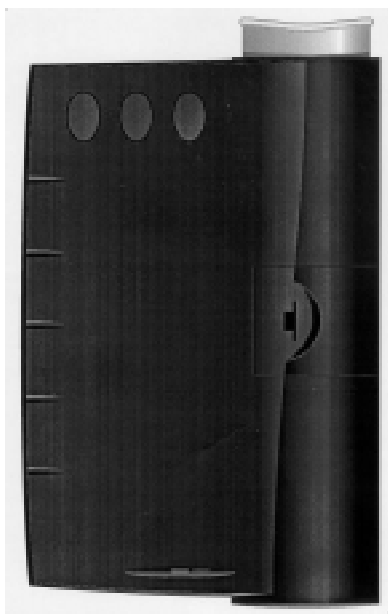
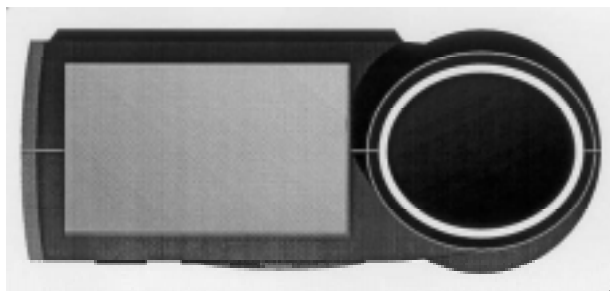

(71)ANSØGER(E):  
 (72)FREMBRINGER(E):  
 (22)ANSØGNINGS DATO:

Novo Nordisk A/S, Novo Allé, 2880 Bagsværd, Danmark  
 Anders Geert-Jensen, P.S. Krøyersvej 2A, 8270 Højbjerg, Danmark; Mikal Christian Jørgensen, Skolebakken  
 5 MZ. tv., 8000 Århus C, Danmark  
 1999-06-24

(21) MA 1999 00803

(54) En reol

(51)-Cl.06 04

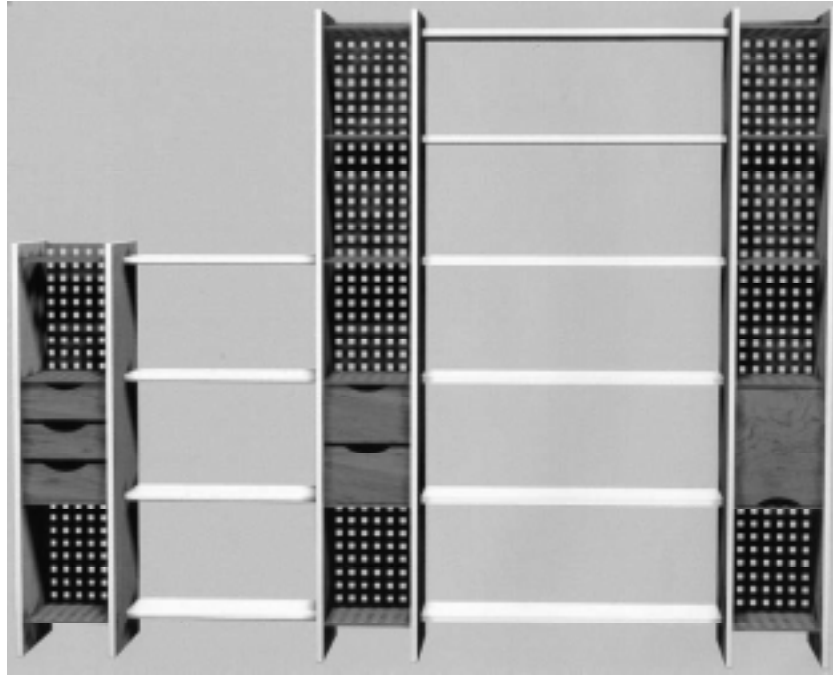

(71)ANSØGER(E):  
 (72)FREMBRINGER(E):  
 (22)ANSØGNINGSDATO:  
 (66)BEMÆRKNINGER

Trip Trap Denmark A/S, Havnevej 17, 9560 Hadsund, Danmark  
 Douglas Ross, Gl. Stationsvej 18, 8400 Ebeltoft, Danmark  
 1999-06-30  
 Ansøger har samme dag indleveret MA 1999 00948

(21) MA 1999 00823

(54) Ornament til gardiner;Ornament til porcelæn;Ornament til postkort;  
 Ornament til sengetøj;Ornament til tapet;Ornament til tekstilstoffer

(51)-Cl.05 05;05 06;06  
 10;06 13;07 01;19 01



(71)ANSØGER(E):  
 (72)FREMBRINGER(E):  
 (22)ANSØGNINGSDATO:  
 (57)BEMÆRKNINGER

Ida Israelsen, Kirsebærhaven 10, 4000 Roskilde, Danmark  
 Ida Israelsen, Kirsebærhaven 10, 4000 Roskilde, Danmark  
 1999-07-06  
 Ornament

(21) MA 1999 00828

(54) Et personkøretøj

(51)-Cl.12 08

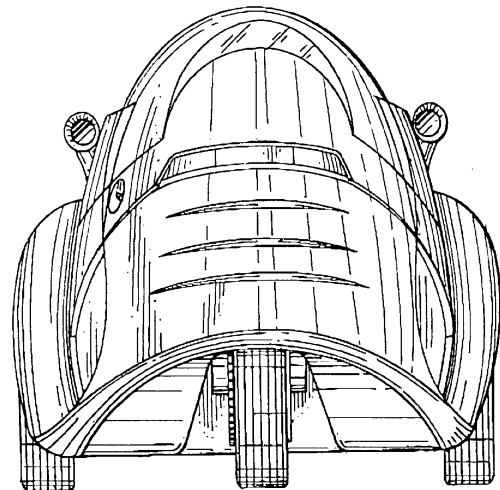
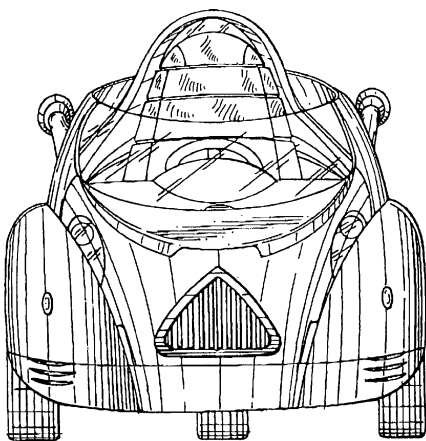
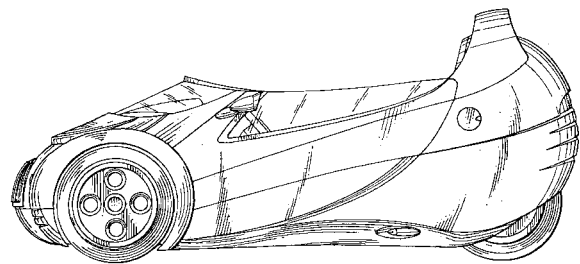
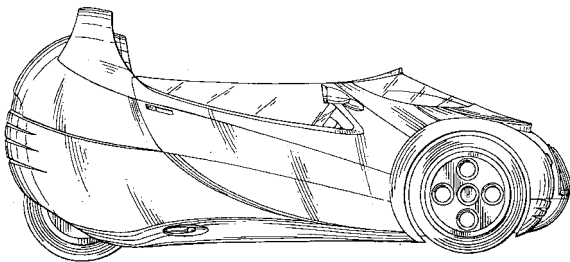
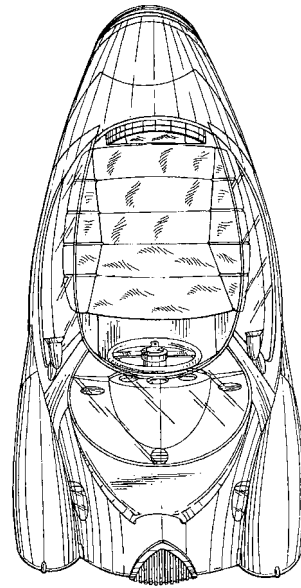
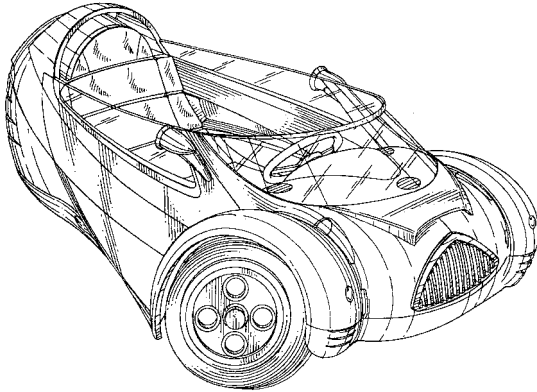

(71)ANSØGER(E):  
 (74)FULDMÆGTIG:  
 (72)FREMBRINGER(E):

(30)PRIORITET:  
 (22)ANSØGNINGSDATO:  
 (66)BEMÆRKNINGER

Corbin Pacific, Inc., 2360 Technology Way Hollister, California 95023 USA, USA  
 Hofman-Bang & Boutard, Lehmann & Ree A/S, Hans Bekkevolds Allé 7, 2900 Hellerup, Danmark  
 Michael W. Hanagan , 25980 Paseo Estribo Monterey, California 93940 USA, USA ; Donald D. Varner, 1725  
 San Felipe Road Hollister, California 95023 USA, USA  
 1998-09-15 US 29/093,634  
 1999-03-12  
 Ansøger har samme dag indleveret MA 1999 00287

(21) MA 1999 00861

(54) En ophængskrog

(51)-Cl.08 08

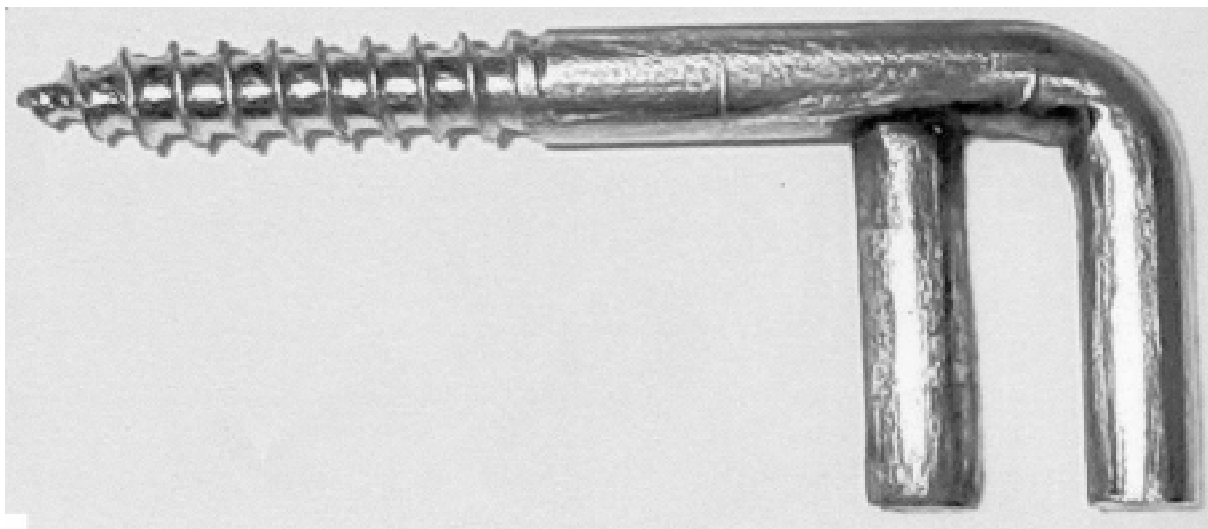

(71)ANSØGER(E):  
 (72)FREMBRINGER(E):  
 (22)ANSØGNINGSDATO:

Finn Eggert Jensen, Sølvagervej 8A, Unnerød, 4500 Nykøbing Sjælland, Danmark  
 Finn Eggert Jensen, Sølvagervej 8A, Unnerød, 4500 Nykøbing Sjælland, Danmark  
 1999-07-14

(21) MA 1999 00921

(54) En beholder til husholdning

(51)-Cl.07 01

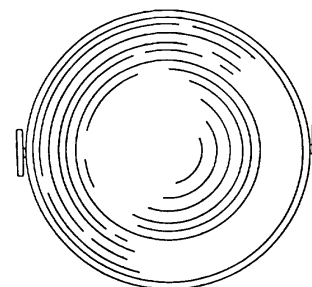
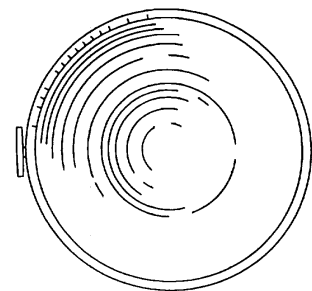
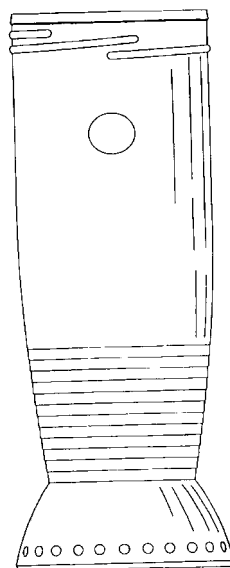
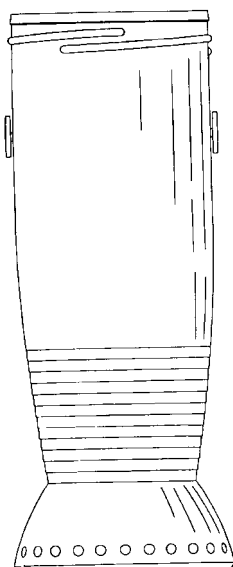
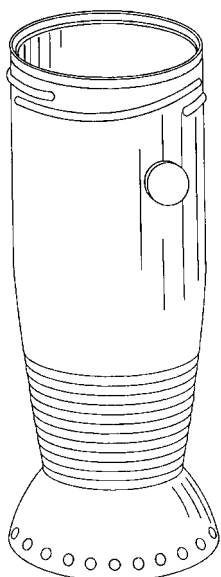

(71)ANSØGER(E):  
 (74)FULDMÆGTIG:  
 (72)FREMBRINGER(E):  
 (30)PRIORITET:  
 (22)ANSØGNINGSDATO:  
 (66)BEMÆRKNINGER

Dart Industries Inc., 14901 S. Orange Blossom Trail Orlando, FL 32837, USA  
 Hofman-Bang & Boutard, Lehmann & Ree A/S, Hans Bekkevolds Allé 7, 2900 Hellerup, Danmark  
 Victor J.J. Cautereels, Schawijkstraat 31 B-2520 Ranst, Belgien  
 1999-02-10 US 29/100,384  
 1999-08-06  
 Ansøger har samme dag indleveret MA 1999 00922;MA 1999 00923

(21) MA 1999 00922

(54) Et låg til en beholder til husholdningsbrug

(51)-Cl.07 01

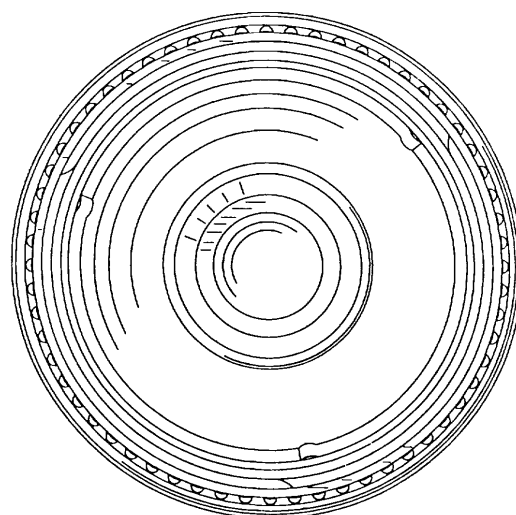
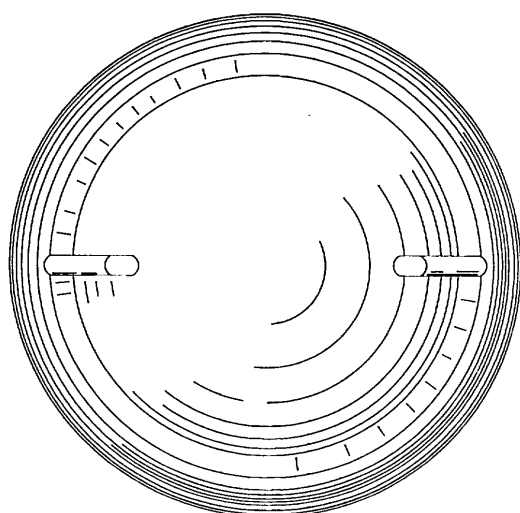
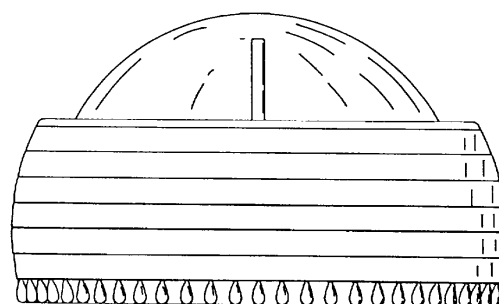
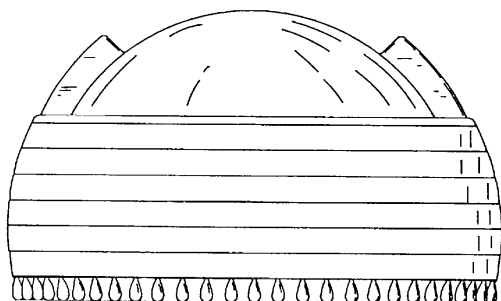
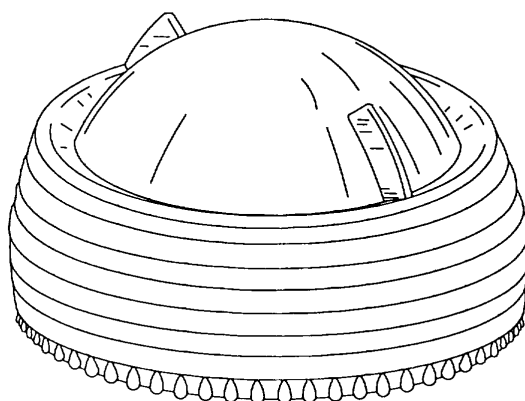

(71)ANSØGER(E):  
 (74)FULDMÆGTIG:  
 (72)FREMBRINGER(E):  
 (30)PRIORITET:  
 (22)ANSØGNINGSDATO:  
 (66)BEMÆRKNINGER

Dart Industries Inc., 14901 S. Orange Blossom Trail Orlando, FL 32837, USA  
 Hofman-Bang & Boutard, Lehmann & Ree A/S, Hans Bekkevolds Allé 7, 2900 Hellerup, Danmark  
 Victor J.J. Cautereels, Schawijkstraat 31 B-2520 Ranst, Belgien  
 1999-02-10 US 29/100,383  
 1999-08-06  
 Ansøger har samme dag indleveret MA 1999 00921;MA 1999 00923

(21) MA 1999 00923

(54) En beholder til husholdningsbrug

(51)-Cl.07 01

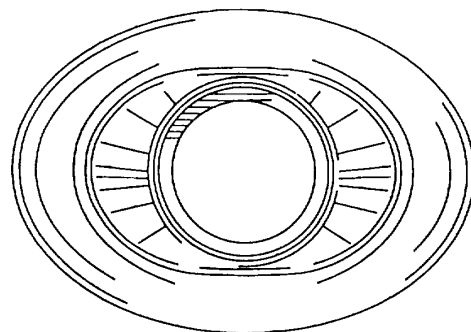
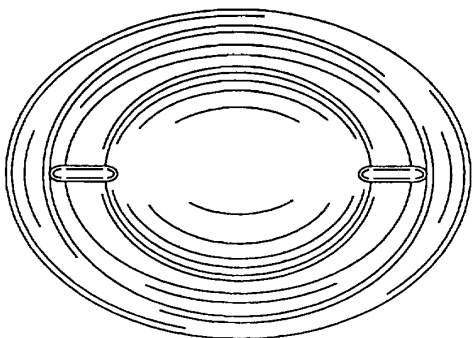
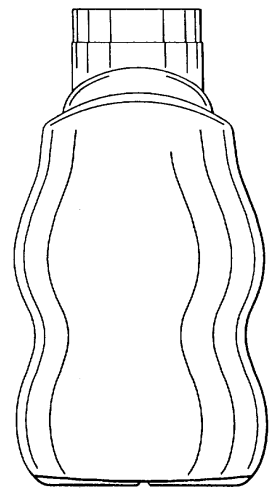
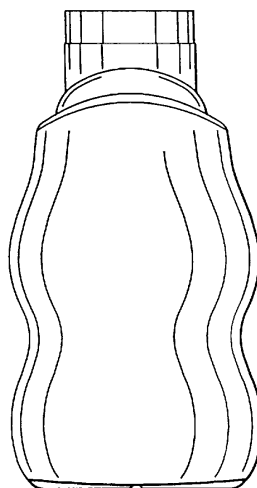
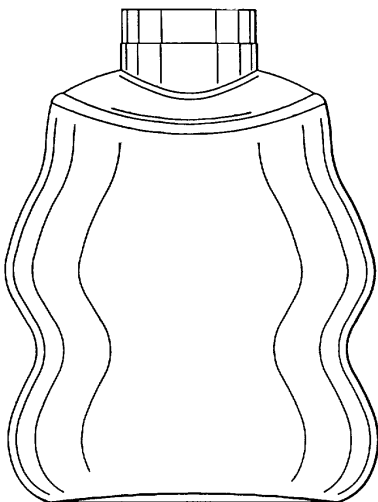
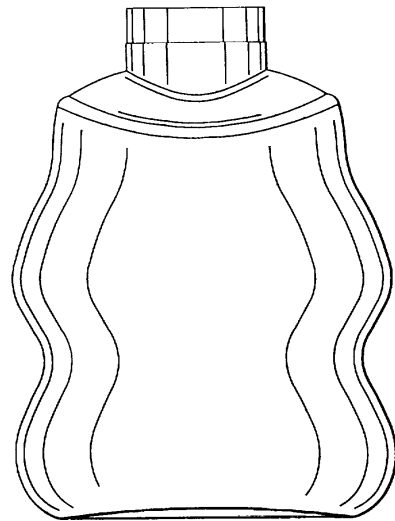
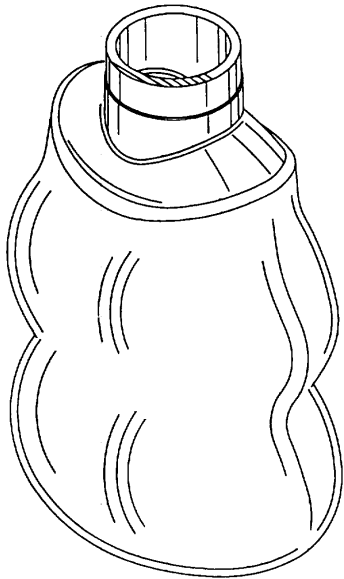

(71)ANSØGER(E):  
(74)FULDMÆGTIG:  
(72)FREMBRINGER(E):  
(30)PRIORITET:  
(22)ANSØGNINGSDATO:  
(66)BEMÆRKNINGER

Dart Industries Inc., 14901 S. Orange Blossom Trail Orlando, FL 32837, USA  
Hofman-Bang & Boutard, Lehmann & Ree A/S, Hans Bekkevolds Allé 7, 2900 Hellerup, Danmark  
D. Scott Miller, 14150 Colonial Grand Blvd., Apt. 1314, Orlando, Florida 32837, USA  
1999-02-10 US 29/100,401  
1999-08-06  
Ansøger har samme dag indleveret MA 1999 00921;MA 1999 00922

(21) MA 1999 00924

(54) En beholder til husholdningsbrug

(51)-Cl.07 01

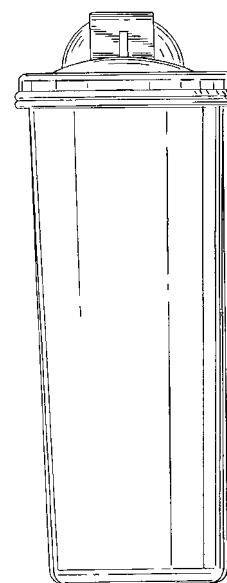
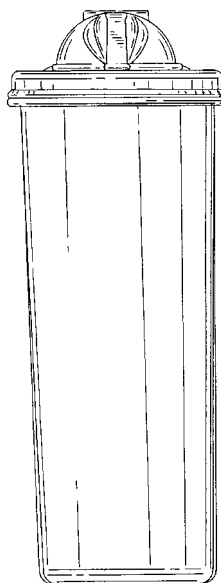
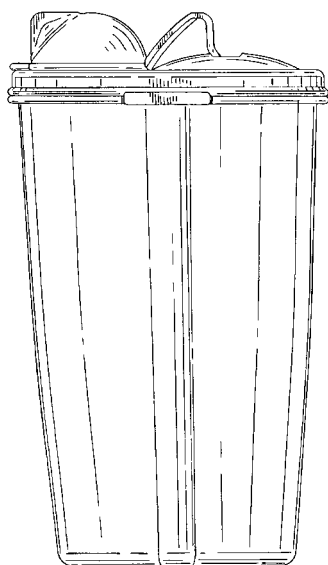
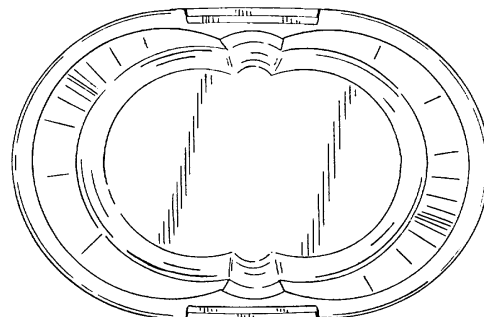
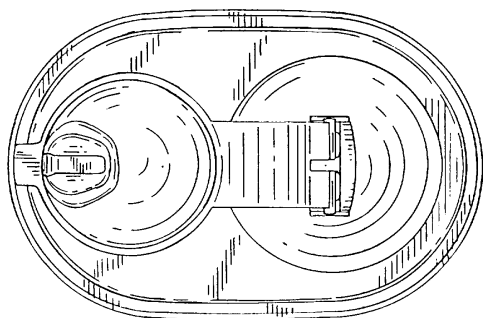
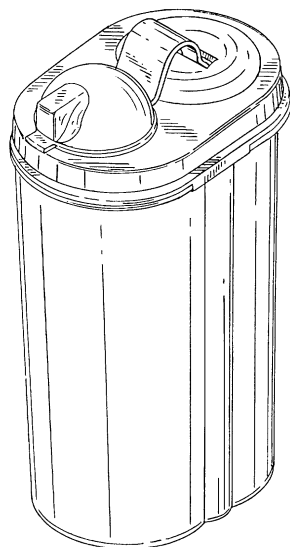

(71)ANSØGER(E):  
(74)FULDMÆGTIG:  
(72)FREMBRINGER(E):  
(30)PRIORITET:  
(22)ANSØGNINGSDATO:

Dart Industries Inc., 14901 S. Orange Blossom Trail Orlando, FL 32837, USA  
Hofman-Bang & Boutard, Lehmann & Ree A/S, Hans Bekkevolds Allé 7, 2900 Hellerup, Danmark  
Masaya Hashimoto, 5-14-8, Shirogane Minato-Ku, Tokyo, Japan  
1999-02-12 US 29/100,569  
1999-08-06

(21) MA 1999 00948

(54) En reol

(51)-Cl.06 04

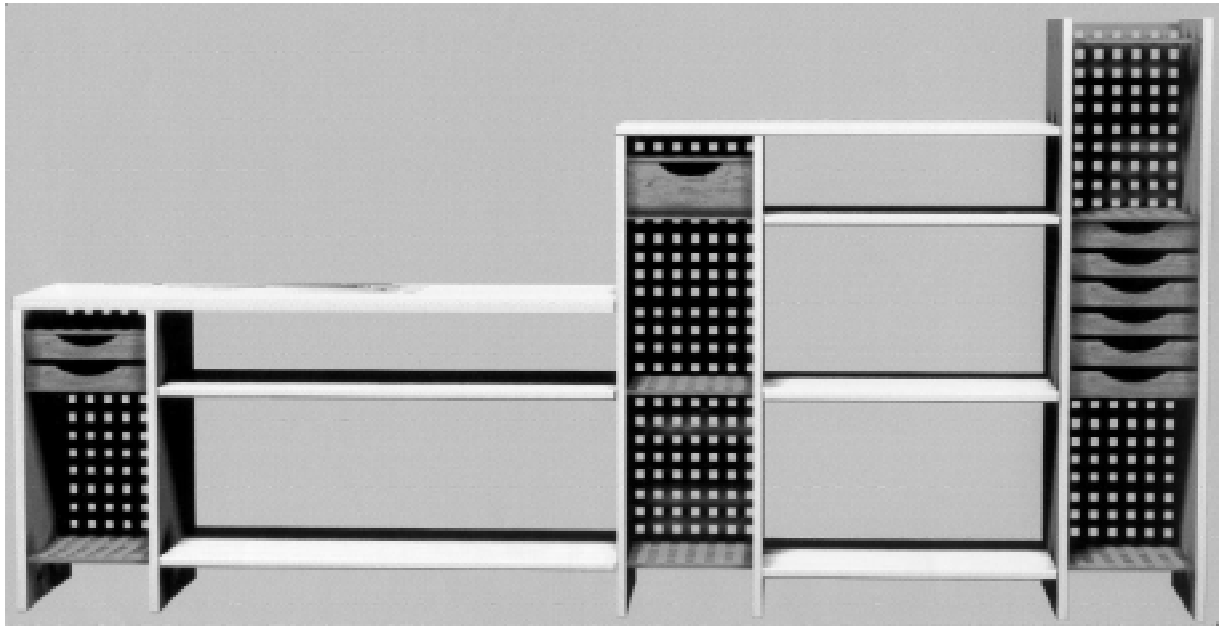

(71)ANSØGER(E):  
(72)FREMBRINGER(E):  
(22)ANSØGNINGSDATO:  
(66)BEMÆRKNINGER

Trip Trap Denmark A/S, Havnevej 17, 9560 Hadsund, Danmark  
Douglas Ross, Gl. Stationsvej 18, 8400 Ebeltoft, Danmark  
1999-06-30  
Ansøger har samme dag indleveret MA 1999 00803

(21) MA 1999 00952

(54) Et armbåndsur

(51)-Cl.10 02



(71)ANSØGER(E):  
(72)FREMBRINGER(E):  
(22)ANSØGNINGSDATO:  
(29)BEMÆRKNINGER  
(66)BEMÆRKNINGER

COMTECH WATCHES CO. LTD., Gåseagervej 6, 8250 Egå, Danmark  
Chan Yeeling, House 52, Tycoon Place, 38, LO Fai Road, Tai PO, Hong Kong  
1999-06-07  
Model  
Ansøger har samme dag indleveret MA 1999 00643;MA 1999 00953;MA 1999 00954

(21) MA 1999 00953

(54) Et armbåndsur

(51)-Cl.10 02



(71)ANSØGER(E):  
(72)FREMBRINGER(E):  
(22)ANSØGNINGS DATO:  
(29)BEMÆRKNINGER  
(66)BEMÆRKNINGER

COMTECH WATCHES CO. LTD., Gåseagervej 6, 8250 Egå, Danmark  
Chan Yeeling, House 52, Tycoon Place, 38, LO Fai Road, Tai PO, Hong Kong  
1999-06-07  
Model  
Ansøger har samme dag indleveret MA 1999 00643;MA 1999 00952;MA 1999 00954

(21) MA 1999 00954

(54) Et armbåndsur

(51)-Cl.10 02



(71)ANSØGER(E):  
(72)FREMBRINGER(E):  
(22)ANSØGNINGS DATO:  
(29)BEMÆRKNINGER  
(66)BEMÆRKNINGER

COMTECH WATCHES CO. LTD., Gåseagervej 6, 8250 Egå, Danmark  
Chan Yeeling, House 52, Tycoon Place, 38, LO Fai Road, Tai PO, Hong Kong  
1999-06-07  
Model  
Ansøger har samme dag indleveret MA 1999 00643;MA 1999 00952;MA 1999 00953

## Offentligt tilgængelige mønsteransøgninger

Akterne i nedenstående ansøgninger er tilgængelige for enhver, jfr. mønsterlovens § 19.

### Klasse 05 Textile piecegoods, artificial and natural sheet material

(21)MA 1999 00963 (54)Ornament til papirvarer  
 (71)ANSØGER(E): Fort James France s.c.a., 23, boulevard Georges-Clemenceau 92402 Courbovie Cedex , Frankrig  
 (30)PRIORITET: 1999-02-17 FI M19990141  
 (22)ANSØGNINGSDATO: 1999-08-17

(21)MA 1999 01009 (54)Ornament til papirvarer  
 (71)ANSØGER(E): Fort James France s.c.a., 23, boulevard Georges-Clemenceau 92402 Courbovie Cedex , Frankrig  
 (30)PRIORITET: 1999-02-26 GB 2 081 496  
 (22)ANSØGNINGSDATO: 1999-08-26

(21)MA 1999 01011 (54)Ornament til papirvarer  
 (71)ANSØGER(E): Fort James France s.c.a., 23, boulevard Georges-Clemenceau 92402 Courbovie Cedex , Frankrig  
 (30)PRIORITET: 1999-02-26 GB 2 081 498  
 (22)ANSØGNINGSDATO: 1999-08-26

### Klasse 06

#### Furnishing

(21)MA 1999 01004 (54)En sengevarmer  
 (71)ANSØGER(E): Robert Ierino og Frank Ierino, 586-588 Sydney Road BRUNSWICK VICTORIA 3056, Australien  
 (30)PRIORITET: 1999-02-26 AU 607/99  
 (22)ANSØGNINGSDATO: 1999-08-25

### Klasse 09

#### Packages and containers for the transport or handling of goods

(21)MA 1999 00982 (54)En dunk  
 (71)ANSØGER(E): Colgate-Palmolive Company, a corporation of the State of Delaware, 300, Park Avenue New York, N.Y. 10022, USA  
 (30)PRIORITET: 1999-02-23 FR 991246  
 (22)ANSØGNINGSDATO: 1999-08-20

### Klasse 12

#### Means of transport or hoisting

(21)MA 1999 00964 (54)1) En kabine til en kran 2) del dertil  
 (71)ANSØGER(E): POTAIN, 18 rue de Charbonnieres 69130 Ecully , Frankrig  
 (30)PRIORITET: 1999-02-19 WO DM/046 768  
 (22)ANSØGNINGSDATO: 1999-08-17

(21)MA 1999 00966 (54)1) En bil;2) bagkofanger til bilen 3) forkofanger til bilen  
 (71)ANSØGER(E): Fiat Auto S.p.A., Corso G. Agnelli 200 10135 Torino, Italien  
 (30)PRIORITET: 1999-02-18 IT TO 99 O 000035  
 (22)ANSØGNINGSDATO: 1999-08-18

(21)MA 1999 00967 (54)1) En bil;2) forkofanger dertil  
 (71)ANSØGER(E): Fiat Auto S.p.A., Corso G. Agnelli 200 10135 Torino, Italien  
 (30)PRIORITET: 1999-02-18 IT TO 99 O 000035  
 (22)ANSØGNINGSDATO: 1999-08-18

(21)MA 1999 00968 (54)1) En bil;2) forkofanger 3) bagkofanger 4) kølergitter 5) sidespejl;6) forlygte 7) forlygte  
 (71)ANSØGER(E): Fiat Auto S.p.A., Corso G. Agnelli 200 10135 Torino, Italien  
 (30)PRIORITET: 1999-02-18 IT TO 99 O 000036;1999-02-18 IT TO 99 O 000034  
 (22)ANSØGNINGSDATO: 1999-08-18

(21)MA 1999 00969 (54)1) En bil;2) baglygte dertil  
 (71)ANSØGER(E): Fiat Auto S.p.A., Corso G. Agnelli 200 10135 Torino, Italien  
 (30)PRIORITET: 1999-02-18 IT TO 99 O 000036;1999-02-18 IT TO 99 O 000034  
 (22)ANSØGNINGSDATO: 1999-08-18

### Klasse 14

#### Recording, communication or information retrieval equipment

(21)MA 1999 00996 (54)Kommunikationsapparat med omstillingsanlæg  
 (71)ANSØGER(E): DeTeWe-Deutsche Telephonwerke Aktiengesellschaft & Co., Zeughofstrasse 1 D-10997 Berlin, Tyskland  
 (30)PRIORITET: 1999-03-02 DE 499 02 136.3  
 (22)ANSØGNINGSDATO: 1999-08-25

**Klasse 20**

(21)MA 1999 00970  
(71)ANSØGER(E):  
(30)PRIORITET:  
(22)ANSØGNINGSDATO:

**Sales and advertising equipment, signs**

(54)En returautomat til tomme drikkeemballager  
Tomra Systems Oy, Saarelankatu 4 18100 Heinola, Finland  
1999-02-18 FI M1999 0145  
1999-08-18

(21)MA 1999 00971  
(71)ANSØGER(E):  
(30)PRIORITET:  
(22)ANSØGNINGSDATO:

(54)En returautomat til tomme drikkeemballager  
Tomra Systems Oy, Saarelankatu 4 18100 Heinola, Finland  
1999-02-18 FI M1999 0146  
1999-08-18

(21)MA 1999 00972  
(71)ANSØGER(E):  
(30)PRIORITET:  
(22)ANSØGNINGSDATO:

(54)En returautomat til tomme drikkeemballager  
Tomra Systems Oy, Saarelankatu 4 18100 Heinola, Finland  
1999-02-18 FI M1999 0147  
1999-08-18

**Klasse 26**

(21)MA 1999 00968  
(71)ANSØGER(E):  
(30)PRIORITET:  
(22)ANSØGNINGSDATO:

**Lighting apparatus**

(54)1) En bil;2) forkofanger 3) bagkofanger 4) kølergitter 5) sidespejl;6) forlygte 7) forlygte  
8) baglygte, alle til en bil  
Fiat Auto S.p.A., Corso G. Agnelli 200 10135 Torino, Italien  
1999-02-18 IT TO 99 O 000036;1999-02-18 IT TO 99 O 000034  
1999-08-18

(21)MA 1999 00969  
(71)ANSØGER(E):  
(30)PRIORITET:  
(22)ANSØGNINGSDATO:

(54)1) En bil;2) baglygte dertil  
Fiat Auto S.p.A., Corso G. Agnelli 200 10135 Torino, Italien  
1999-02-18 IT TO 99 O 000036;1999-02-18 IT TO 99 O 000034  
1999-08-18

## Registrerede mønstre

(11) Ansøgningsnummer	(44) Bekendtgjort i Reg. Tid. nr.	(11) Registreringsnummer	(15) Registreringsdato	(18) Registreringen er gyldig til
MA 1997 00975		MR 1999 00872	19990824	20020923
MA 1997 01257		MR 1999 00873	19990824	20021223
MA 1998 00094		MR 1999 00823	19990824	20030128
MA 1998 00379		MR 1999 00874	19990831	20030403
MA 1998 00559		MR 1999 00875	19990831	20030702
MA 1998 00561		MR 1999 00876	19990831	20030529
MA 1998 00562		MR 1999 00877	19990831	20030529
MA 1998 00563		MR 1999 00878	19990831	20030529
MA 1998 00564		MR 1999 00879	19990831	20030529
MA 1998 00565		MR 1999 00880	19990831	20030529
MA 1998 00566		MR 1999 00881	19990831	20030529
MA 1998 00567		MR 1999 00882	19990831	20030529
MA 1998 00758		MR 1999 00824	19990824	20030807
MA 1998 00823		MR 1999 00825	19990824	20030817
MA 1998 00824		MR 1999 00826	19990824	20030817
MA 1998 00825		MR 1999 00827	19990824	20030817
MA 1998 00968		MR 1999 00883	19990831	20030914
MA 1998 01076		MR 1999 00884	19990831	20031014
MA 1998 01118		MR 1999 00885	19990831	20031023
MA 1998 01119		MR 1999 00886	19990831	20031022
MA 1998 01183		MR 1999 00828	19990824	20031109
MA 1998 01186		MR 1999 00829	19990824	20031109
MA 1998 01208		MR 1999 00830	19990824	20031113
MA 1998 01212		MR 1999 00887	19990831	20031116
MA 1998 01217		MR 1999 00831	19990824	20031117
MA 1998 01218		MR 1999 00832	19990824	20031118
MA 1998 01227		MR 1999 00833	19990824	20031119
MA 1998 01228		MR 1999 00834	19990824	20031119
MA 1998 01238		MR 1999 00835	19990824	20031125
MA 1998 01261		MR 1999 00836	19990824	20031201
MA 1998 01271		MR 1999 00837	19990824	20031204
MA 1998 01272		MR 1999 00838	19990824	20031204
MA 1998 01278		MR 1999 00888	19990831	20031207
MA 1998 01283		MR 1999 00839	19990824	20031208
MA 1998 01284		MR 1999 00840	19990824	20031208
MA 1998 01296		MR 1999 00889	19990831	20031214
MA 1998 01298		MR 1999 00890	19990831	20031214
MA 1998 01313		MR 1999 00841	19990824	20031217
MA 1998 01331		MR 1999 00842	19990824	20031222
MA 1998 01344		MR 1999 00844	19990824	20031223
MA 1998 01345		MR 1999 00891	19990831	20031223
MA 1998 01346		MR 1999 00843	19990824	20031223
MA 1999 00008		MR 1999 00845	19990824	20040105
MA 1999 00009		MR 1999 00846	19990824	20040105
MA 1999 00016		MR 1999 00892	19990831	20040108
MA 1999 00041		MR 1999 00847	19990824	20040114
MA 1999 00048		MR 1999 00893	19990831	20040118
MA 1999 00051		MR 1999 00848	19990824	20040118
MA 1999 00059		MR 1999 00894	19990831	20040112
MA 1999 00060		MR 1999 00895	19990831	20040112
MA 1999 00061		MR 1999 00896	19990831	20040112
MA 1999 00071		MR 1999 00849	19990824	20040122
MA 1999 00077		MR 1999 00850	19990824	20040122
MA 1999 00081		MR 1999 00897	19990831	20040122
MA 1999 00082		MR 1999 00898	19990831	20040122
MA 1999 00084		MR 1999 00851	19990824	20040126
MA 1999 00085		MR 1999 00852	19990824	20040126
MA 1999 00091		MR 1999 00853	19990824	20040128
MA 1999 00092		MR 1999 00854	19990824	20040127
MA 1999 00100		MR 1999 00855	19990824	20040128
MA 1999 00118		MR 1999 00856	19990824	20040204
MA 1999 00121		MR 1999 00899	19990831	20040204
MA 1999 00124		MR 1999 00900	19990831	20040205
MA 1999 00125		MR 1999 00901	19990831	20040205
MA 1999 00126		MR 1999 00902	19990831	20040205
MA 1999 00149		MR 1999 00857	19990824	20040208

(11) Ansøgningsnummer	(44) Bekendtgjort i Reg. Tid. nr.	(11) Registreringsnummer	(15) Registreringsdato	(18) Registreringen er gyldig til
MA 1999 00155		MR 1999 00858	19990824	20040209
MA 1999 00156		MR 1999 00859	19990824	20040209
MA 1999 00188		MR 1999 00903	19990831	20040216
MA 1999 00213		MR 1999 00905	19990831	20040218
MA 1999 00233		MR 1999 00906	19990831	20040225
MA 1999 00242		MR 1999 00860	19990824	20040301
MA 1999 00249		MR 1999 00907	19990831	20040304
MA 1999 00251		MR 1999 00908	19990831	20040302
MA 1999 00252		MR 1999 00909	19990831	20040302
MA 1999 00261		MR 1999 00910	19990831	20040305
MA 1999 00262		MR 1999 00911	19990831	20040305
MA 1999 00273		MR 1999 00912	19990831	20040310
MA 1999 00286		MR 1999 00913	19990831	20040312
MA 1999 00290		MR 1999 00904	19990831	20040216
MA 1999 00298		MR 1999 00914	19990831	20040316
MA 1999 00299		MR 1999 00915	19990831	20040316
MA 1999 00309		MR 1999 00861	19990824	20040317
MA 1999 00328		MR 1999 00862	19990824	20040325
MA 1999 00329		MR 1999 00863	19990824	20040325
MA 1999 00345		MR 1999 00864	19990824	20040329
MA 1999 00346		MR 1999 00916	19990831	20040329
MA 1999 00347		MR 1999 00917	19990831	20040329
MA 1999 00351		MR 1999 00865	19990824	20040329
MA 1999 00353		MR 1999 00866	19990824	20040329
MA 1999 00354		MR 1999 00918	19990831	20040331
MA 1999 00359		MR 1999 00919	19990831	20040331
MA 1999 00365		MR 1999 00867	19990824	20040331
MA 1999 00392		MR 1999 00868	19990824	20031201
MA 1999 00393		MR 1999 00869	19990824	20031201
MA 1999 00397		MR 1999 00920	19990831	20040414
MA 1999 00401		MR 1999 00921	19990831	20040414
MA 1999 00409		MR 1999 00870	19990824	20040416
MA 1999 00414		MR 1999 00871	19990824	20040416
MA 1999 00422		MR 1999 00922	19990831	20040420
MA 1999 00423		MR 1999 00923	19990831	20040420
MA 1999 00424		MR 1999 00924	19990831	20040420

## Henlagte, afslåede eller tilbagetagne mønsteransøgninger

Henlagte, afslåede eller tilbagetagne mønsteransøgninger, som er offentligt tilgængelige

(21) Ansøgningsnummer	(44) Bekendtgjort i Tidende nr.	(43) Offentliggjort i tidende
(21) MA 1995 00298	(44)	(43)
(21) MA 1995 00299	(44)	(43)
(21) MA 1995 00300	(44)	(43)
(21) MA 1995 00301	(44)	(43)

## Fornyelse af mønsterregistreringer

Fornyelse af registreringer foretaget i medfør af lov om mønstre nr. 218 af 27. maj 1970

(11) Registreringsnummer	(18) Gyldig til
MR 1991 00690	
MR 1990 01433	
MR 1995 01018	20040229
MR 1990 01873	
MR 1991 00498	
MR 1991 00458	
MR 1991 00029	
MR 1991 00028	
MR 1990 01794	
MR 1995 00071	20030925
MR 1995 00723	20040404
MR 1995 00429	20040323
MR 1991 00201	
MR 1995 00650	20040328
MR 1995 00804	20040305
MR 1990 01380	
MR 1995 00793	20040316
MR 1995 00792	20040316
MR 1995 00935	20040226
MR 1995 00936	20040226
MR 1995 00934	20040226
MR 1995 00931	20040226
MR 1995 00866	20040226
MR 1995 00867	20040226
MR 1995 00927	20040226
MR 1995 00865	20040226
MR 1995 00864	20040226
MR 1995 00906	20040226
MR 1995 00933	20040226
MR 1995 00995	20040226
MR 1990 01444	
MR 1995 00536	20040328
MR 1995 00431	20040328
MR 1995 00473	20040313
MR 1995 00474	20040313
MR 1991 00141	
MR 1991 00143	
MR 1991 00142	
MR 1991 00140	
MR 1990 01439	
MR 1990 01869	
MR 1995 00620	20040601
MR 1995 00531	20040306

## Udslettelser af registreringer

Udslettelser af registreringer foretaget i medfør af lov om mønstre nr. 218 af 27. maj 1970

(11)MR 1995 00671



**Patent- og  
Varemærkestyrelsen**

Erhvervsministeriet

Helgeshøj Allé 81  
2630 Taastrup

Tlf. 4350 8000

Fax 4350 8001

E-post [pvs@dkpto.dk](mailto:pvs@dkpto.dk)

[www.dkpto.dk](http://www.dkpto.dk)

Pr. 1. januar 2000

Patenter

Supplerende beskyttelsescertifikater

Brugsmodeller

Mønstre (design)

Chips (halvledertopografier)

Vare- og fællesmærker

Skorstensmærker og kontorflag

Kommunevåbener og -segl

Publikationer\*

Erhvervsservice\*

Kopiservice\*

Kurser og foredrag

\* Priser vedrørende publikationer, erhvervsservice og kopiservice skal betragtes som vejledende, idet de endnu ikke er endeligt fastlagt.

Prisliste vedrørende internationale ansøgninger (PCT) og europæiske patentansøgninger (EPK) samt vedrørende ansøgninger om international varemærkeregistrering og EU-varemærkeregistrering kan fås ved henvendelse til Patent- og Varemærkestyrelsen.

E  
T  
S  
I  
L  
S  
R  
I  
P

## Patenter

kr.

- 1. Ansøgningsgebyr**
  - a. Grundgebyr ..... 3000,00
  - b. Tillægsgebyr for hvert patentkrav ud over 10 ..... 300,00
- 2. Gebyrer for nyhedsundersøgelse af international type (PL §9)**
  - I Når den svenske patentmyndighed er nyhedsundersøgende:
    - a. Grundgebyr ..... 7090,00
    - b. Tillægsgebyr for hvert krav ud over 10 ..... 115,00
    - c. Ekspeditionsgebyr ..... 500,00
  - II Når Den Europæiske Patentmyndighed er nyhedsundersøgende:
    - a. Grundgebyr
      1. For en prioritetsgivende ansøgning ..... 7090,00
      2. I alle andre tilfælde ..... 11120,00
    - b. Ekspeditionsgebyr ..... 500,00
- 3. Gebyr for senere indlevering af dansk oversættelse af international ansøgning** ..... 1100,00
- 4. Genoptagelsesgebyr** ..... 700,00
- 5. Patentmeddelelsesgebyr**
  - a. Grundgebyr ..... 2850,00
  - b. Tillægsgebyr for hver side ud over 35 sider ..... 80,00
  - c. Tillægsgebyr for hvert patentkrav, for hvilket der ikke er betalt ansøgningsgebyr ..... 300,00
- 6. Gebyr for publicering af oversættelser af europæiske patentskrifter**
  - a. Grundgebyr ..... 2250,00
  - b. Tillægsgebyr for hver side ud over 35 sider ..... 80,00
- 7. Gebyr for publicering af ændrede danske patentskrifter**
  - a. Grundgebyr ..... 2850,00
  - b. Tillægsgebyr for hver side ud over 35 sider ..... 80,00
- 8. Gebyr for publicering af ændrede oversættelser af europæiske patentskrifter**
  - a. Grundgebyr ..... 2250,00
  - b. Tillægsgebyr for hver side ud over 35 sider ..... 80,00
- 9. Genoprettelsesgebyr** ..... 3000,00
- 10. Årsgebyrer**
  1. gebyrår ..... 500,00
  2. gebyrår ..... 500,00
  3. gebyrår ..... 500,00
  4. gebyrår ..... 1100,00
  5. gebyrår ..... 1250,00
  6. gebyrår ..... 1400,00
  7. gebyrår ..... 1600,00
  8. gebyrår ..... 1800,00
  9. gebyrår ..... 2050,00
  10. gebyrår ..... 2300,00
  11. gebyrår ..... 2550,00
  12. gebyrår ..... 2800,00
  13. gebyrår ..... 3050,00
  14. gebyrår ..... 3300,00
  15. gebyrår ..... 3600,00
  16. gebyrår ..... 3900,00
  17. gebyrår ..... 4200,00
  18. gebyrår ..... 4500,00
  19. gebyrår ..... 4800,00
  20. gebyrår ..... 5100,00
- 11. Gebyr for fremsættelse af indsigelse** ..... 2000,00
- 12. Gebyr for administrativ omprøvning** ..... 7000,00
- 13. Klagegebyr** ..... 8000,00

Årsgebyrer, der betales senere end forfaldsdag, forhøjes med 20%.  
Gebyret skal være betalt inden 6 måneder efter forfaldsdagen.

Ovennævnte priser skal ikke tillægges moms

## Supplerende beskyttelsescertifikater

kr.

- 1. Ansøgningsgebyr** ..... 3000,00
  - 2. Genoptagelsesgebyr** ..... 600,00
  - 3. Genoprettelsesgebyr** ..... 3000,00
  - 4. Årsgebyr pr. påbegyndt gebyrår** ..... 5100,00
- Årsgebyrer, der betales senere end forfaldsdag, forhøjes med 20%.  
Gebyret skal være betalt inden 6 måneder efter forfaldsdagen.
- 5. Gebyr for administrativ omprøvning** ..... 1500,00
- Der skal betales et gebyr på 7000 kr. for eventuel omprøvning af grundpatentet
- 6. Klagegebyr** ..... 4000,00

Ovennævnte priser skal ikke tillægges moms

## Brugsmodeller

kr.

- 1. Ansøgningsgebyr** ..... 2000,00
  - 2. Gebyr for senere indlevering af dansk oversættelse af international ansøgning** ..... 1100,00
  - 3. Genoptagelsesgebyr** ..... 400,00
  - 4. Fornylsesgebyrer**
    - For 1. periode ..... 2000,00
    - For 2. periode ..... 3000,00
- Fornylsesgebyrer, der betales efter udløbet af den pågældende registreringsperiode, forhøjes med 20%.
- 5. Gebyr for prøvning før eller efter registrering** ..... 4000,00
  - 6. Gebyr for behandling af anmodning om udslættelse** ..... 2000,00
  - 7. Gebyr for bekendtgørelse af ændret registrering og publicering af ændret formulering** ..... 1100,00
  - 8. Klagegebyr** ..... 5000,00

Ovennævnte priser skal ikke tillægges moms

## Chips (halvledertopografier)

kr.

- 1. Ansøgningsgebyr** ..... 1500,00
- 2. Gebyr for behandling af anmodning af overførelse af ansøgning om registrering** ..... 1000,00
- 3. Klagegebyr** ..... 4000,00

Ovennævnte priser skal ikke tillægges moms

## Mønstre (design)

1. **Ansøgningsgebyr** ..... kr. 1300,00

### Tillægsgebyrer:

a. Ved samregistrering for hvert mønster ud over det første ..... 800,00  
 b. For bekendtgørelse af hver afbildning ud over den første ..... 400,00

2. **Genoptagelsesgebyr** ..... 200,00

3. **Fornyelsesgebyr** ..... 2200,00

### Tillægsgebyr ved fornyelse:

Ved samregistrering for hvert mønster ud over det første ..... 1100,00

Fornyelsesgebyrer inkl. tillægsgebyr, der betales efter udløbet af den pågældende registreringsperiode, forhøjes med 20%.

4. **Klagegebyr** ..... 4000,00

Ovennævnte priser skal ikke tillægges moms

## Vare- og fællesmærker

1. **Ansøgningsgebyr** ..... kr.

a. Grundgebyr ..... 2350,00  
 b. Tillægsgebyr for hver klasse ud over 3 ..... 600,00  
 Der er i alt 42 klasser

2. **Gebyr for videreførelse af Madrid-Protokolregistrering som dansk vare- eller fællesmærkeansøgning** ..... 1500,00

3. **Fornyelsesgebyr**  
 a. Grundgebyr ..... 2800,00  
 b. Tillægsgebyr for hver klasse ud over 3 ..... 600,00

Fornyelsesgebyrer inkl. tillægsgebyr, der betales efter udløbet af den pågældende registreringsperiode, forhøjes med 20%.

4. **Gebyr for anmodning om deling af en ansøgning eller en registrering** for hver udskilt ansøgning eller registrering ..... 2000,00

5. **Gebyr for fremsættelse af indsigelse** ..... 2500,00

6. **Gebyr for administrativ ophævelse** ..... 2500,00

7. **Klagegebyr** ..... 4000,00

8. **Gebyr for underretning til indehaver af varemærkerettighed**  
 Årligt gebyr ..... 1400,00

Ovennævnte priser skal ikke tillægges moms

## Skorstensmærker og kontorflag

1. **Ansøgningsgebyr** ..... kr. 2000,00

Ovennævnte pris skal ikke tillægges moms

## Kommunevåbener og -seg

1. **Ansøgningsgebyr** ..... kr. 2000,00

Ovennævnte pris skal ikke tillægges moms

## Publikationer

1. **Årsabonnement** ..... kr.

a. Dansk Patenttidende ..... 1000,00  
 b. Patentskrifter  
 - på papir ..... 8000,00  
 - på CD-ROM (ESPACE-DK) ..... 5000,00  
 c. Dansk Patentregister ..... 400,00  
 d. Sammendrag af almindeligt tilgængelige danske patentansøgninger  
 - Alle sektioner ..... 8000,00  
 - sektion A ..... 1600,00  
 - sektion B ..... 1600,00  
 - sektion C07 + C12 ..... 1600,00  
 - sektion C, resten ..... 900,00  
 - sektion D ..... 500,00  
 - sektion E ..... 900,00  
 - sektion F ..... 900,00  
 - sektion G ..... 900,00  
 - sektion H ..... 900,00  
 e. Oversættelser af EP-skrifter ..... 8000,00  
 f. Dansk Brugsmodeltidende ..... 600,00  
 g. Brugsmodelskrifter ..... 8000,00  
 h. Dansk Varemærketidende ..... 1000,00  
 i. Dansk Varemærkerregister ..... 200,00  
 j. Varemærke-særtidende med §13-afslag ..... 100,00  
 k. Varemærkeindsigelsestidende ..... 200,00  
 l. Nye danske varemærkeansøgninger, ugeliste ..... 450,00  
 m. Dansk Mønstertidende ..... 600,00  
 n. Dansk Mønsterregister ..... 200,00  
 o. Patenthåndbog, ved tegning af abonnement ..... 500,00  
 - løbblade hertil, pr. side ..... 10,00  
 p. Brugsmodelhåndbog, ved tegning af abonnement ..... 500,00  
 - løbblade hertil, pr. side ..... 10,00  
 q. Ankenævnskendelser  
 - alle kendelser ..... 4200,00  
 - kendelser/patent- og brugsmodelområdet ..... 2000,00  
 - kendelser/vare- og fællesmærkeområdet ..... 2000,00  
 - kendelser/mønster- og chipsområdet ..... 400,00

Abonnementer tillægges porto

### 2. Løssalg

a. Dansk Patenttidende ..... 40,00  
 b. Dansk Patentregister ..... 400,00  
 c. Sammendrag af alm. tilgængelige patentansøgninger ..... 30,00  
 d. Dansk Varemærketidende ..... 40,00  
 e. Dansk Varemærkerregister ..... 200,00  
 f. Varemærke-særtidende med §13-afslag ..... 100,00  
 g. Varemærkeindsigelsestidende ..... 200,00  
 h. Varemærkeindsigelsestidende, udk. 1995 ..... 300,00  
 i. Dansk Mønstertidende ..... 40,00  
 j. Dansk Mønsterregister ..... 200,00  
 k. Dansk Brugsmodeltidende ..... 40,00  
 l. Sammendrag af alm. tilgængelige brugsmodelansøgninger ..... 30,00  
 m. Fremlæggelses- og patentskrifter på CD-ROM (ESPACE-DK)  
 - 1993-1999, pr. årgang ..... 5000,00  
 - 1990-1992, pr. årgang ..... 2000,00

Ovennævnte priser skal ikke tillægges moms

Fremlæggelses-, patent- og brugsmodelskrifter samt oversættelser af EP-skrifter leveres til gældende kopipris

3. **Love og bekendtgørelser**  
 vedr. industriel ejendomsret ..... 12,00-33,00

4. **Andre publikationer**  
 a. Varemærkeklassifikation  
 - alfabetisk liste ..... 500,00  
 - klassesdelt liste ..... 400,00  
 b. Mønsterklassifikation  
 - ændringer og tilføjelser hertil ..... 15,00

5. **"Fra væsen til virksomhed", Danske patenter gennem 100 år (fås på dansk og engelsk), inkl. moms** ..... 195,00

Ovennævnte priser tillægges moms, hvis andet ikke er angivet

## Erhvervsservice

<b>1. Timepris*</b> .....	kr. 750,00
<b>2. Løbende overvågninger</b>	
a. Konkurrentovervågning Første søgning inkl. oprettelse af søgeprofil og levering af op til 40 nyeste referencer .....	2000,00
Overvågningskørsel pr. gang efter tilbud	
b. Overvågning af ansøgninger Overvågning af dansk patent-, brugsmodel-, mønster- eller varemærkeansøgning sammensættes af: Pris pr. år .....	350,00
Pris pr. meddelelse .....	350,00
c. Øvrige overvågninger beregnes efter timepris Hertil skal lægges evt. online-udgifter	
<b>3. Navneundersøgelser*</b>	
a. International undersøgelse af patentrettigheder i 1-2 navne inkl. op til 40 referencer .....	2000,00
Yderligere referencer, pr. reference .....	16,00
Yderligere navne, pr. navn .....	700,00
b. Undersøgelse af patent- og brugsmodelrettigheder med gyldighed for Danmark i 1-2 navne .....	1500,00
Yderligere navne, pr. navn .....	350,00
c. Øvrige navneundersøgelser beregnes efter timepris Hertil skal lægges evt. online-udgifter	
<b>4. Patentfamilieundersøgelser og statusundersøgelser*</b>	
a. Patentfamilieundersøgelse .....	800,00
b. Patentfamilieundersøgelse, inkl. status .....	1600,00
c. Tillæg for statusoplysninger, der knytter sig til tidligere udførte patentfamilieundersøgelser .....	1600,00
d. Statusundersøgelse af udenlandske rettigheder Første nummer .....	700,00
Pr. følgende nummer .....	350,00
e. Statusundersøgelse af danske rettigheder, pr. nummer ....	350,00
f. Øvrige undersøgelser beregnes efter timepris Hertil skal lægges evt. online-udgifter	
<b>5. Kollisionsundersøgelser af varemærker, inkl. 3 klasser*</b> .....	
Yderligere klasser, pr. 10 klasser .....	500,00
<b>6. Skanning af varemærker*</b>	
a. Første klasse .....	500,00
b. Yderligere klasser, pr. klasse .....	200,00
c. Skanning af alle 42 klasser .....	3000,00
<b>7. LOGO-skanning*</b> , inkl. op til 25 referencer .....	1800,00
Yderligere referencer, pr. 25 referencer .....	500,00
<b>8. Varemærkedatabase*</b>	
a. Første klasse .....	3000,00
b. Yderligere klasser - op til 4, pr. klasse .....	1500,00
<b>9. Skanning af varemærker ansøgt eller registreret i udlandet*</b>	
a. Første klasse for 1-2 lande .....	1000,00
b. Følgende lande, pr. land .....	500,00
c. Følgende klasser, pr. klasse .....	200,00
<b>10. Pris for levering pr. telefax</b> .....	75,00

\* Hastelevering kan aftales mod pristillæg.

Ovennævnte priser tillægges moms

## Kopiservice

<b>1. Fotokopier af patent- og brugsmodelpublikationer</b>	kr.
a. Ekspedition .....	30,00
b. Kopipris, pr. side .....	3,25
Dog minimum 30 kr. pr. publikation (svarende til 9 sider)	
<b>2. Fotokopier, taget på læsesalen</b> ved kontant betaling, pr. side, inkl. moms .....	3,00
<b>3. Udenlandske patentpublikationer, der ikke findes i egne samlinger</b>	
I ved hjemtagning fra udlandet:	
a. Pris for hjemtagning .....	100,00
b. Pris pr. publikation .....	100,00
Hjemtagning af sagsakter fra USA og patentpublikationer og sagsakter fra Sydafrika: Pris efter aftale.	
II ved levering af tilsvarende publikation fra egne samlinger:	
a. Identifikation .....	100,00
b. Kopipris (3,25 kr. pr. side)	
<b>4. Engelsksprogede sammendrag, der ikke findes i egne samlinger</b> , pr. sammendrag .....	50,00
<b>5. Tidsskriftartikler o.l., der ikke findes i egne samlinger</b>	
a. Pris for hjemtagning .....	100,00
b. Pris pr. artikel .....	100,00
<b>6. Aktindsigt i europæiske patenter og patentansøgninger</b>	
a. Ekspedition (inkl. EPO-gebyr) .....	315,00
b. Kopier	
- ved tilsendelse, pr. side .....	3,25
- ved afhentning, pr. side .....	2,50
- ved afhentning og kontant betaling, pr. side inkl. moms .....	3,00
<b>7. Databaseudskrift vedr. en varemærkerettighed</b> .....	50,00
Ovennævnte priser tillægges moms, hvis andet ikke er angivet	
<b>8. Bekræftet kopi af en patent-, brugsmodel-, mønster- eller varemærkeansøgning</b> .....	300,00
Hertil skal lægges kopiprisen	
<b>9. Bekræftet udskrift af patent-, certifikat-, brugsmodel-, topografi-, mønster- eller varemærkesagsregistret</b> .....	300,00
<b>10. Bekræftet udskrift af registret over kommunevåbener og -segl eller registret over skorstensmærker og kontorflag</b> ..	200,00
<b>11. Udskrift af patent-, certifikat-, brugsmodel-, topografi-, mønster- eller varemærkesagsregistret, registret over kommunevåbener og -segl eller registret over skorstensmærker og kontorflag</b> .....	50,00
Ovennævnte priser skal ikke tillægges moms	
<b>12. Priser for levering</b>	
a. Levering pr. telefax .....	75,00
b. Ekspreslevering pr. telefax .....	275,00
c. Ekspreslevering pr. post .....	200,00
Hertil lægges porto	
Ovennævnte priser tillægges moms	

## Kurser og foredrag

<b>1. Kurser</b>	kr.
Priser på åbne og virksomhedsinterne kurser fås ved direkte henvendelse til KursusCentret	
<b>2. Foredrag*</b>	
Første time .....	2000,00
Følgende timer, pr. time .....	1500,00
* Særpriser afhængig af deltagerantal og forberedelsestid	
Ovennævnte priser skal ikke tillægges moms	

# INID-koder

## Internationally agreed Numbers for the Identification of Data (INID)

- (11) Serial number of the registration
- (15) Date of the registration
- (17) Expected duration of the registration/renewal
- (18) Expected expiration date of the registration/renewal
- (21) Serial number of the application
- (22) Date of filing of the application
- (23) Exhibition priority data
- (24) Date from which the industrial design right has effect
- (29) Indication of the form in which the industrial design is filed
- (30) Data relating to priority under the Paris Convention
- (43) Date of publication of the industrial design before examination
- (44) Date of publication of the industrial design after examination
- (45) Date of publication of the registered industrial design
- (46) Date of expiration of deferment
- (51) Class and subclass of the Locarno Classification
- (54) Designation of article(s) or product(s) covered by the industrial design or title of the industrial design
- (55) Reproduction of the industrial design (e.g., drawing, photograph) and explanations relating to the reproduction
- (57) Description of characteristic features of the industrial design including indication of colors
- (58) Date of recording of any kind of amendment in the Register
- (62) Serial number(s) and, if available, filing date(s) of application(s), registration(s) or document(s) related by division
- (66) Serial number(s) of application(s) concerning design(s) which is(are) variant(s) of the present one
- (71) Name(s) and address(es) of the applicant
- (72) Name(s) of the creator(s)
- (73) Name(s) and address(es) of the owner(s)
- (74) Name(s) and address(es) of the representative(s)

## Domestic Codes for the Identification of Data

- (DL) Data concerning license
- (DP) Data concerning pawning

## Internationalt vedtagne Numre til Identifikation af Data (INID)

- Registreringsnummer
- Registreringsdato
- Forventet registreringsperiode/fornyelsesperiode
- Forventet udløbsdato for registrering/fornyelse
- Ansøgningsnummer
- Ansøgningsdato
- Udstillingsprioritetsoplysninger
- Indleveringsdato
  
- Model indleveret
  
- Konventionsprioritetsoplysninger
  
- Dato for offentlig tilgængelighed
  
- Bekendtgørelsesdato for ansøgningen
  
- Bekendtgørelsesdato for registreringen
  
- Udsættelsesdato
  
- Klasser
- Vareangivelse
  
- Mønstret
  
- Beskrivelse herunder farver
  
- Dato for tilførsel/udslettelse
  
- Nummer på hovedansøgning eller udskilt ansøgning
  
- Beslægtede ansøgninger
  
- Ansøgners navn og -adresse
  
- Frembringers navn og -adresse
- Indehavernavn og -adresse
  
- Fuldmægtignavn og -adresse

## Interne koder til identifikation af data

- Licensoplysninger
- Pantoplysninger

