

# Dansk Mønster Tidende



## Indholdsfortegnelse

Bekendtgørelse af mønsteransøgninger .....	759
Offentligt tilgængelige mønsteransøgninger .....	788
Fornyelse af mønsterregistreringer .....	790
Udslettelse af mønsterregistreringer .....	791
Prisliste .....	792

Abonnementsprisen for årgangen er 1000,- kr. Abonnement tegnes i Patentdirektoratet, Helgeshøj Allé 81, 2630 Tåstrup, tlf. 43 50 85 40 eller 43 50 85 35, Gironr. 4 02 05 53, hvor enkelte numre sælges for en pris af 40 kr.

Ansvarlig for redaktion: Niels Ravn  
Trykt hos Patentdirektoratet

ISSN 0903-8809

## Bekendtgørelse af Mønsteransøgninger

Indsigelser mod registreringen skal fremsættes skriftligt i 2 eksemplarer til registreringsmyndigheden inden 2 måneder fra bekendtgørelsesdagen, jfr. lov om mønstre nr 218 af 27. maj 1970, § 18, stk. 2.  
 Er det bekendtgjort, at model af mønstret er indleveret, kan dette ses i direktoratet.  
 Hvis afbildningen er udført i farver, er dette angivet.  
 Er mønstret forbillede for et ornament, er dette angivet.

(21) MA 1998 00629

(54) Et gardinskinnebeslag

(51)-CI.08 08

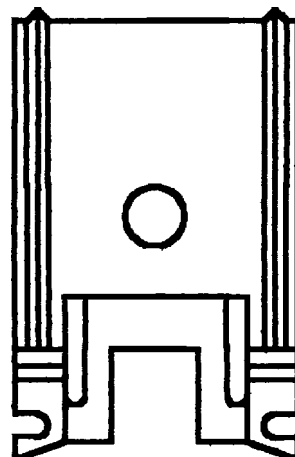
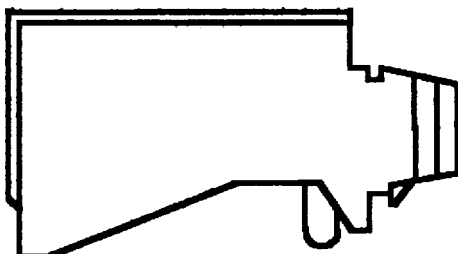
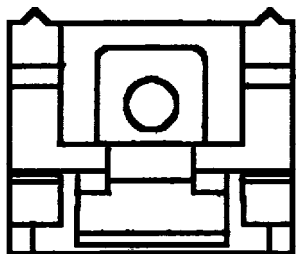

(71)ANSØGER(E):  
 (72)FREMBRINGER(E):  
 (22)ANSØGNINGSDATO:  
 (29)BEMÆRKNINGER  
 (66)BEMÆRKNINGER

Stila-Plast A/S, Hassellunden 3, 2765 Smørum, Danmark  
 Ole Stilling-Petersen, Smørum Bygade 28, 2765 Smørum, Danmark  
 1998-06-18  
 Model  
 Ansøger har samme dag indleveret MA 1998 01244;MA 1998 01245;MA 1998 01246;MA 1998 01247;  
 MA 1998 01248

(21) MA 1998 00677

(54) En mikrotitterplade

(51)-CI.24 02

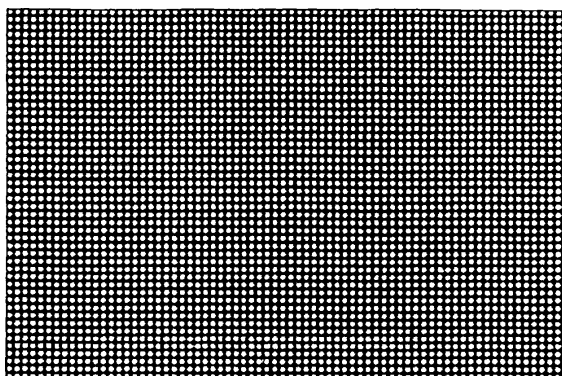
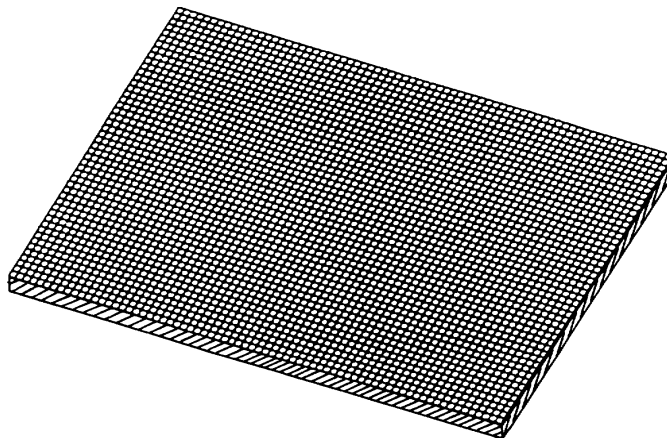

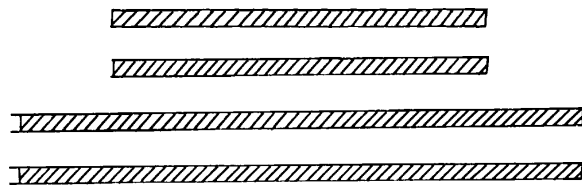
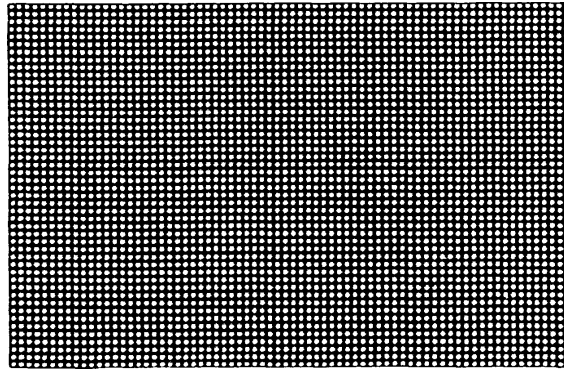

(71)ANSØGER(E):  
 (74)FULDMÆGTIG:  
 (72)FREMBRINGER(E):

Aurora Biosciences Corporation, 11149 North Torrey Pines Road La Jolla, CA 92037, USA  
 Plougmann, Vingtoft & Partners A/S, Sankt Annæ Plads 11, 1021 København K, Danmark  
 Peter J. Coassin, 1301 Trabert Ranch Road, Encinitas, California 92024, USA ; Andrew A. Pham, 14131 Half moon Drive, Del mar, California 92014, USA ; Alec Tate Harootunian, 1655 Yost Dr. San Diego California 92109, USA

(30)PRIORITET:  
 (22)ANSØGNINGSDATO:

1998-01-08 US US 29/081,749  
 1998-07-03

(21) MA 1998 01164

(54) En karruselplade med udhældningstragte til en drikkeautomat

(51)-Cl.31

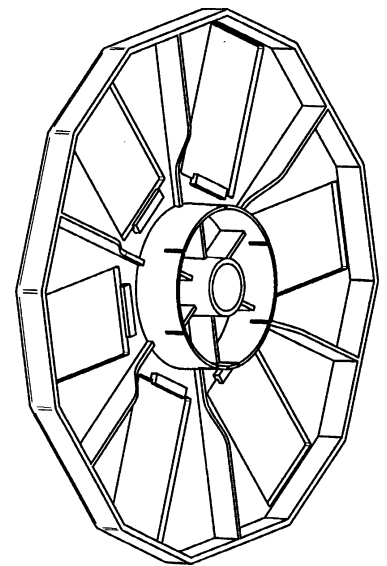
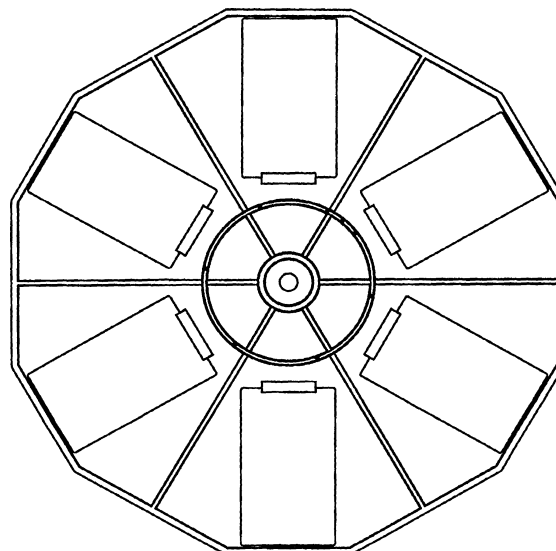
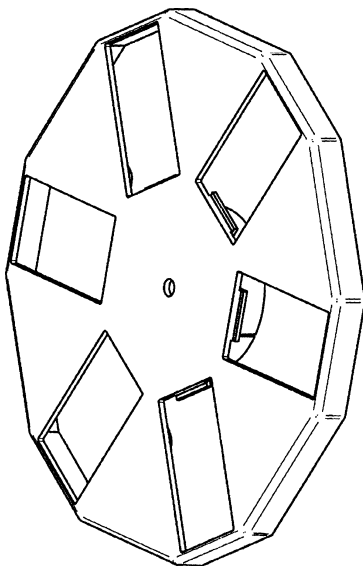

(71)ANSØGER(E):  
 (74)FULDMÆGTIG:  
 (72)FREMBRINGER(E):  
 (22)ANSØGNINGSDATO:

Jede AB, Box 303 S-542 23 Mariestad, Sverige  
 H. Siebmans Götalands Patentbyrå AB, Box 154, S-561 22, Sverige  
 Evert Eklind, Box 1515 S-542 64 Mariestad, Sverige  
 1998-11-04

(21) MA 1998 01244

(54) Et gardinskinnebeslag til loft/væg-montering.

(51)-Cl.08 08

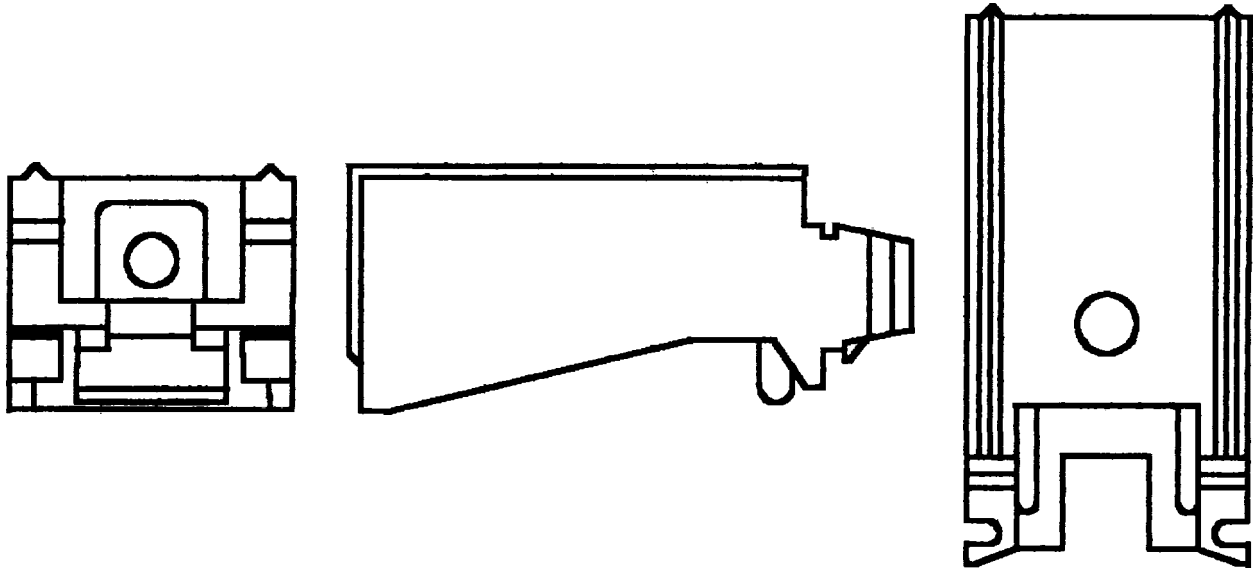

(71)ANSØGER(E):  
 (72)FREMBRINGER(E):  
 (22)ANSØGNINGSDATO:  
 (29)BEMÆRKNINGER  
 (66)BEMÆRKNINGER

Stila-Plast A/S, Hassellunden 3, 2765 Smørum, Danmark  
 Ole Stilling-Petersen, Smørum Bygade 28, 2765 Smørum, Danmark  
 1998-06-18  
 Model  
 Ansøger har samme dag indleveret MA 1998 00629;MA 1998 01245;MA 1998 01246;MA 1998 01247;  
 MA 1998 01248

(21) MA 1998 01245

(54) Et gardinskinnebeslag til vinkelmontering

(51)-Cl.08 08

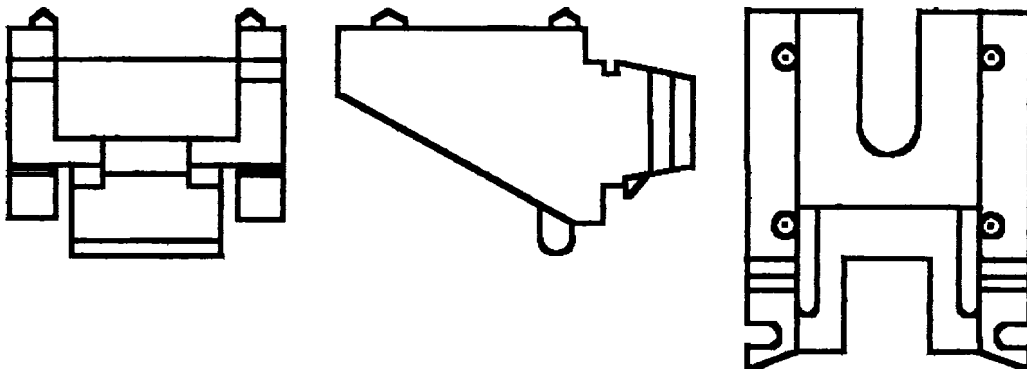

(71)ANSØGER(E):  
 (72)FREMBRINGER(E):  
 (22)ANSØGNINGSDATO:  
 (29)BEMÆRKNINGER  
 (66)BEMÆRKNINGER

Stila-Plast A/S, Hassellunden 3, 2765 Smørum, Danmark  
 Ole Stilling-Petersen, Smørum Bygade 28, 2765 Smørum, Danmark  
 1998-06-18  
 Model  
 Ansøger har samme dag indleveret MA 1998 00629;MA 1998 01244;MA 1998 01246;MA 1998 01247;  
 MA 1998 01248

(21) MA 1998 01246

(54) Et gardinskinnebeslag til loftmontering

(51)-Cl.08 08

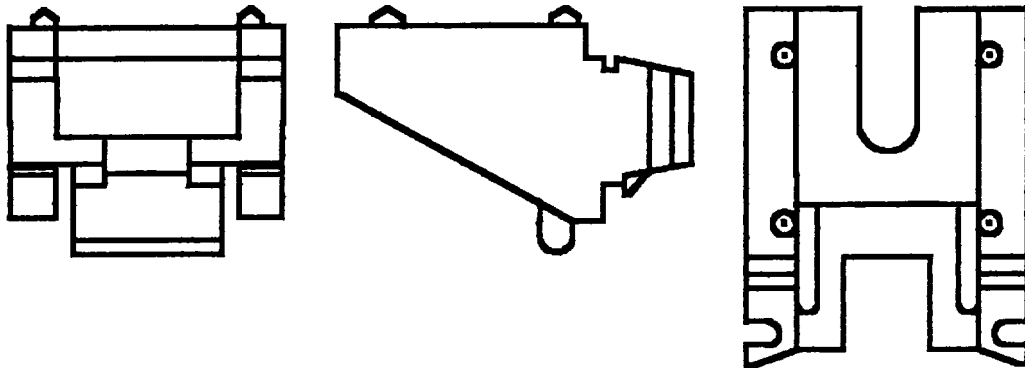

(71)ANSØGER(E):  
 (72)FREMBRINGER(E):  
 (22)ANSØGNINGSDATO:  
 (29)BEMÆRKNINGER  
 (66)BEMÆRKNINGER

Stila-Plast A/S, Hassellunden 3, 2765 Smørum, Danmark  
 Ole Stilling-Petersen, Smørum Bygade 28, 2765 Smørum, Danmark  
 1998-06-18  
 Model  
 Ansøger har samme dag indleveret MA 1998 00629;MA 1998 01244;MA 1998 01245;MA 1998 01247;  
 MA 1998 01248

(21) MA 1998 01247

(54) Et gardinskinnebeslag til væg/loft montering

(51)-Cl.08 08

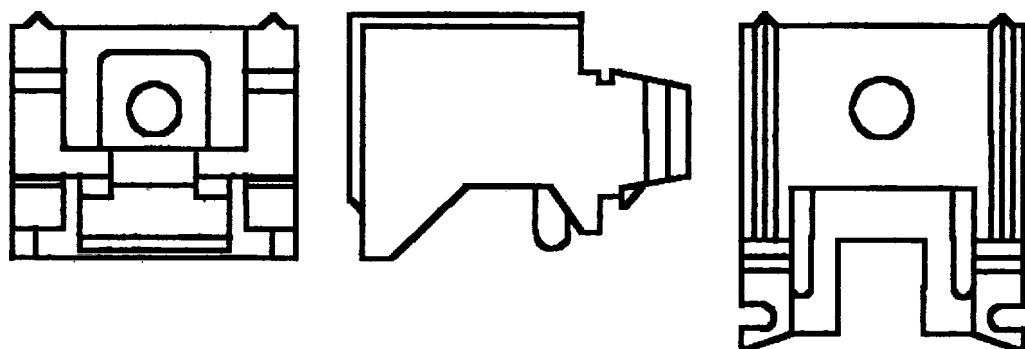

(71)ANSØGER(E):  
 (72)FREMBRINGER(E):  
 (22)ANSØGNINGSDATO:  
 (29)BEMÆRKNINGER  
 (66)BEMÆRKNINGER

Stila-Plast A/S, Hassellunden 3, 2765 Smørum, Danmark  
 Ole Stilling-Petersen, Smørum Bygade 28, 2765 Smørum, Danmark  
 1998-06-18  
 Model  
 Ansøger har samme dag indleveret MA 1998 00629;MA 1998 01244;MA 1998 01245;MA 1998 01246;  
 MA 1998 01248

(21) MA 1998 01339

(54) En beholder med låg

(51)-Cl.09 03

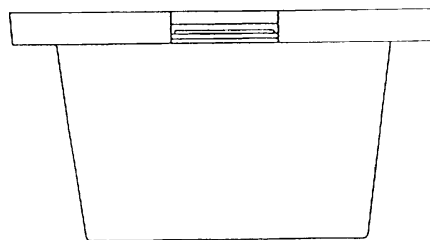
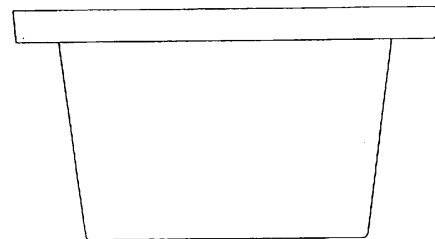
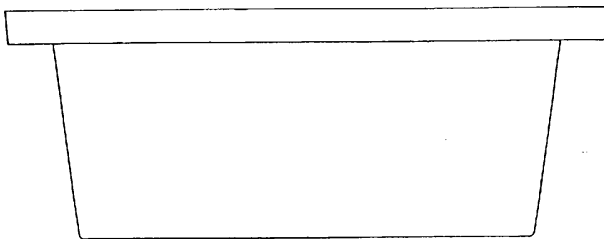
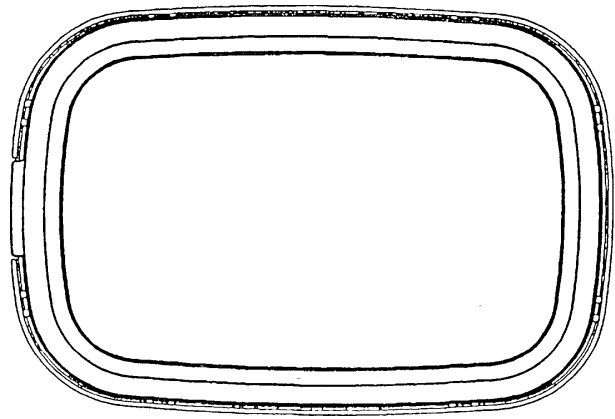
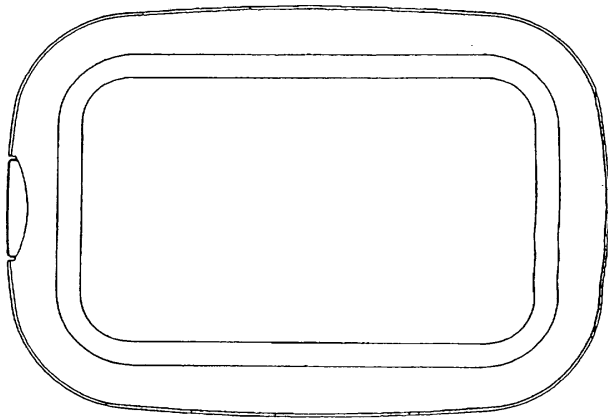
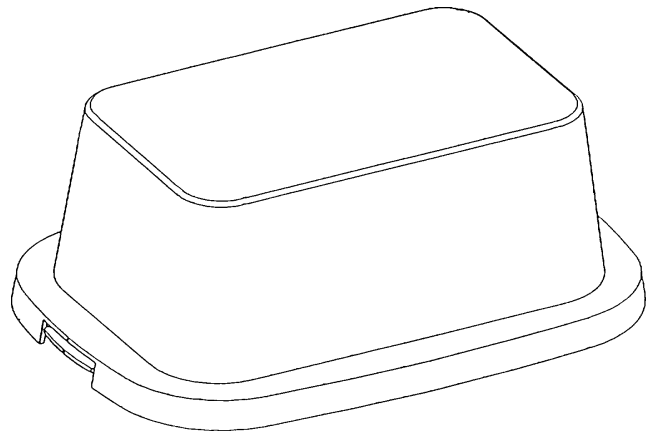
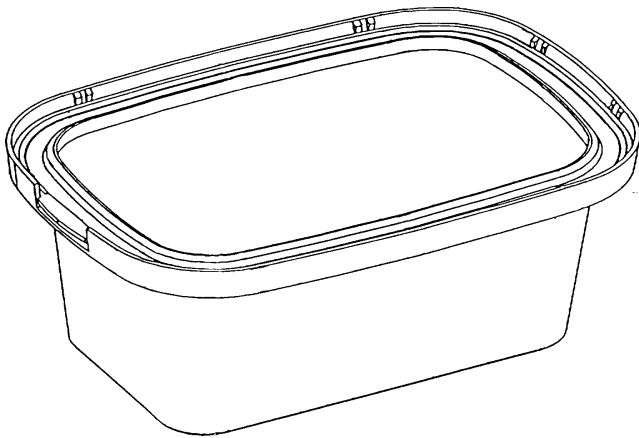

(71)ANSØGER(E):  
(74)FULDMÆGTIG:  
(72)FREMBRINGER(E):  
(30)PRIORITET:  
(22)ANSØGNINGSDATO:

AB CERBO, Box 905, S-461 29 Trollhättan, Sverige  
Hofman-Bang & Boutard, Lehmann & Ree A/S, Hans Bekkevolds Allé 7, 2900 Hellerup, Danmark  
Thomas Nilsson, Kaggetorpsvägen 141 S-461 41 Trollhättan, Sverige  
1998-07-02 SE 981345  
1998-12-28

(21) MA 1999 00042

(54) En ventil til regulering af et varmvandssystem

(51)-Cl.23 01

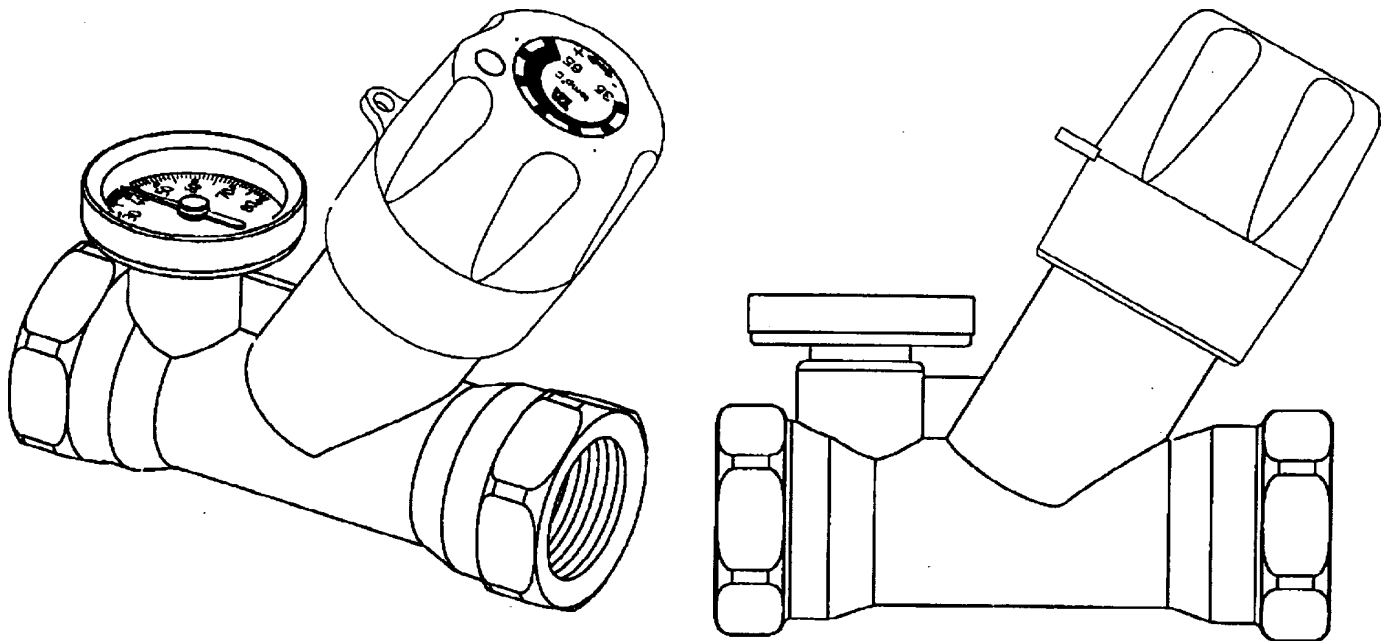

(71)ANSØGER(E):  
 (74)FULDMÆGTIG:  
 (72)FREMBRINGER(E):  
 (22)ANSØGNINGSDATO:  
 (66)BEMÆRKNINGER

Tour & Andersson Hydronics AB, S-524 80 Ljung, Sverige  
 H. Siebmans, GOTAPATENT AB, Box 154 S-561 22 Huskvarna, Sverige  
 Krister Kumlin, Skyttegården 5366 S - 524 92 Herrljunga, Sverige  
 1999-01-14  
 Ansøger har samme dag indleveret MA 1999 00050

(21) MA 1999 00070

(54) En dunk

(51)-Cl.09 02

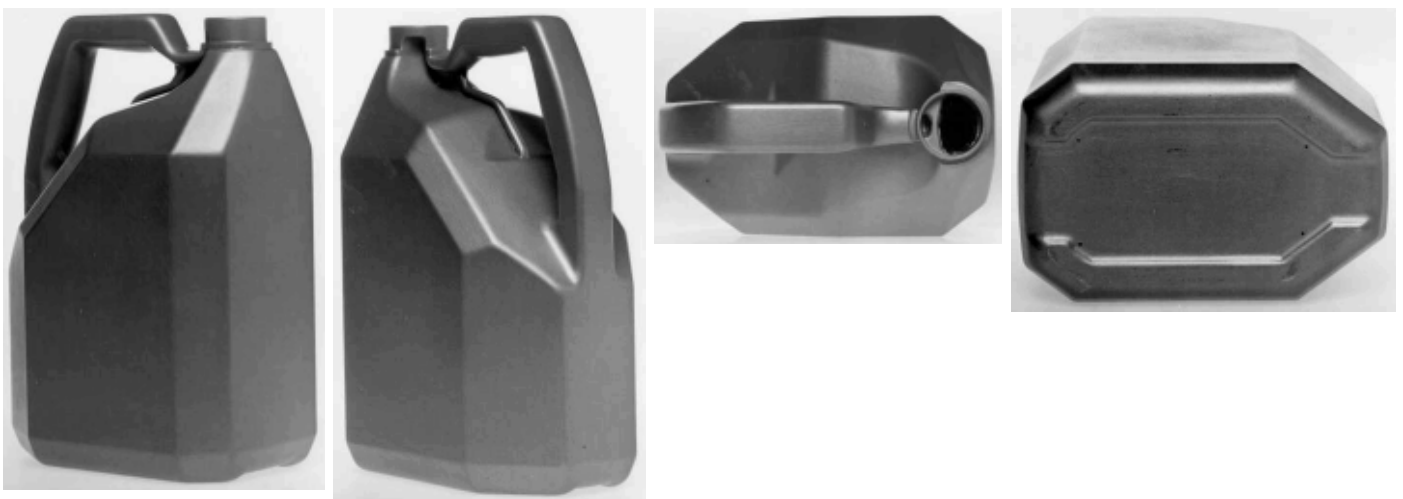

(71)ANSØGER(E):  
 (74)FULDMÆGTIG:  
 (72)FREMBRINGER(E):  
 (22)ANSØGNINGSDATO:

Hugo Nilsson, Gunstorp Tutaryd S-341 96 Ljungby, Sverige  
 H. Siebmans, GOTAPATENT AB, Box 154 S-561 22 HUSKVARNA, Sverige  
 Hugo Nilsson, Gunstorp Tutaryd S-341 96 Ljungby, Sverige  
 1999-01-22

(21) MA 1999 00103

(54) 1) En emballage specielt til flasker, 2) emne dertil

(51)-Cl.09 03

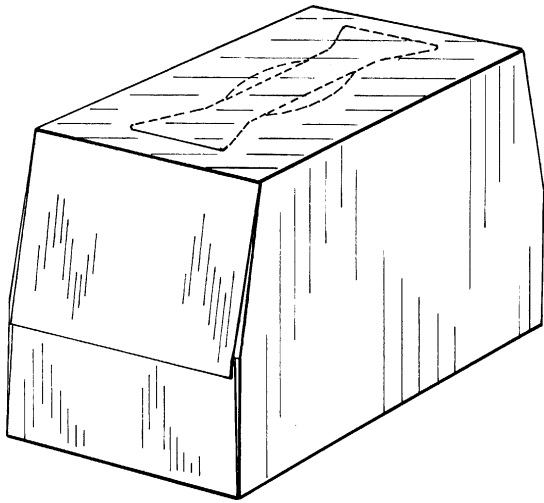

Løbenr. 1

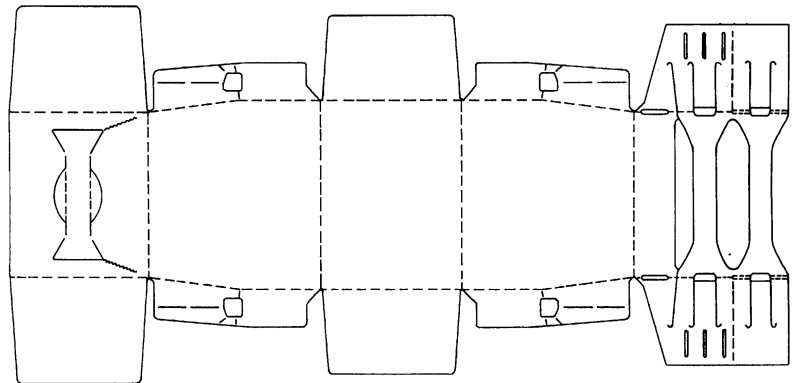

Løbenr. 2

(71)ANSØGER(E):  
 (74)FULDMÆGTIG:  
 (72)FREMBRINGER(E):  
 (22)ANSØGNINGSDATO:

Danapak A/S, Sivlandvænget 27 B, 5260 Odense S, Danmark  
 Larsen & Birkeholm A/S Skandinavisk Patentbureau, Banegårdspladsen 1, 1570 København V, Danmark  
 Hans C. Pedersen, Ormeslevvej 36, 4241 Vemmelev, Danmark  
 1999-01-29

(21) MA 1999 00117

(54) En stige til et puslebord

(51)-Cl.06 06



(71)ANSØGER(E):  
 (72)FREMBRINGER(E):  
 (22)ANSØGNINGSDATO:

Anna Jensen, Toften 15, 6650 Brørup, Danmark  
 Anna Jensen, Toften 15, 6650 Brørup, Danmark  
 1999-02-01

(21) MA 1999 00132

(54) Et armbånd

(51)-Cl.11 01

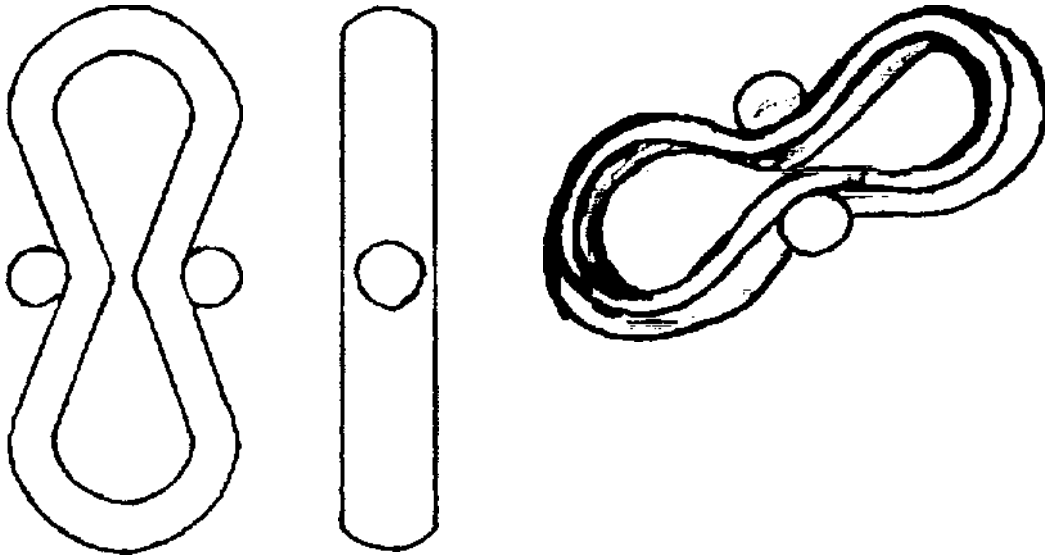

(71)ANSØGER(E):  
 (72)FREMBRINGER(E):  
 (22)ANSØGNINGSDATO:  
 (29)BEMÆRKNINGER

Frits Heiring, Gl. Viborgvej 2, 8900 Randers, Danmark  
 Frits Heiring, Gl. Viborgvej 2, 8900 Randers, Danmark  
 1999-01-22  
 Model

(21) MA 1999 00178

(54) En rulle til et transportbånd

(51)-Cl.12 05

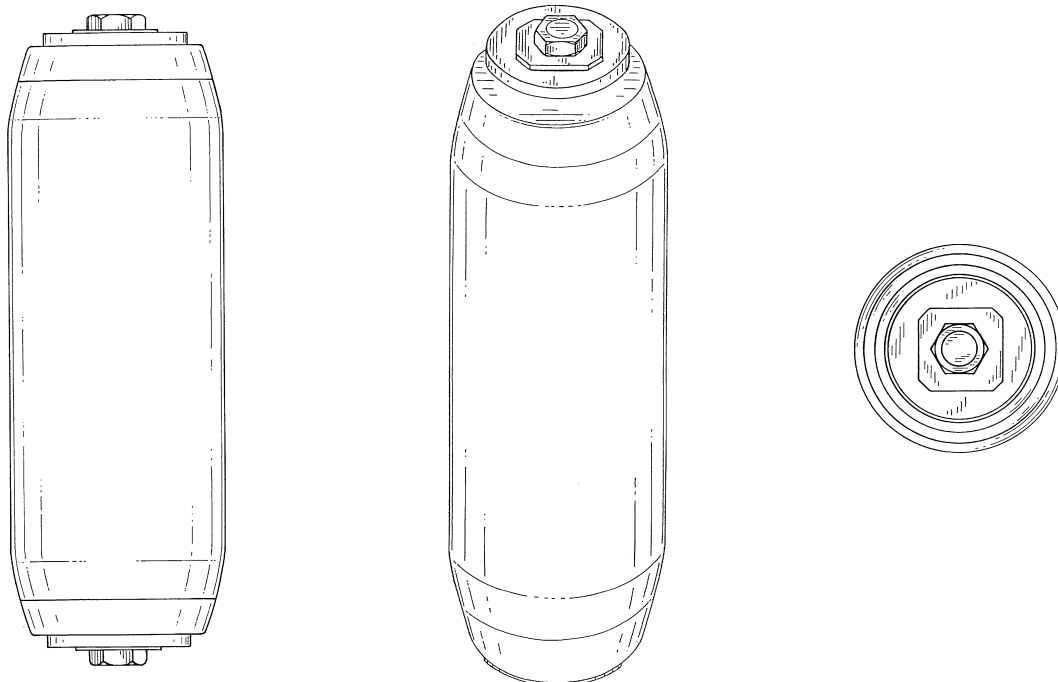

(71)ANSØGER(E):  
 (74)FULDMÆGTIG:  
 (72)FREMBRINGER(E):  
 (30)PRIORITET:  
 (22)ANSØGNINGSDATO:

Interroll Holding AG, Zona Industriale CH-6592 San Antonino, Schweiz  
 Larsen & Birkeholm A/S Skandinavisk Patentbureau, Banegårdspladsen 1, 1570 København V, Danmark  
 Dieter Specht, Casa Nido del Picchio CH-6618 Arcegno, Schweiz  
 1999-11-17 WO DM/045854  
 1999-02-12

(21) MA 1999 00198

(54) Kombineret transport og indkøbsvogn

(51)-Cl.12 02;12 12



(71)ANSØGER(E):  
(72)FREMBRINGER(E):  
(30)PRIORITET:  
(22)ANSØGNINGSDATO:

Charlotta Kjerrström, Järntorgsg. 7 S-703 61 Örebro, Sverige  
Charlotta Kjerrström, Järntorgsg. 7 S-703 61 Örebro, Sverige  
1998-08-18 SE 981582  
1999-02-17

(21) MA 1999 00204

(54) Et skab

(51)-Cl.06 04



(71)ANSØGER(E):  
(74)FULDMÆGTIG:  
(22)ANSØGNINGSDATO:

Jesper Bødker, Hjejlevej 3, 8250 Egå, Danmark  
Jesper Bødker, Hjejlevej 3, 8250 Egå, Danmark  
1999-02-18

(21) MA 1999 00302

(54) En dunk

(51)-Cl.09 02

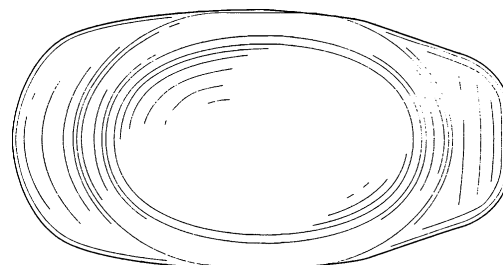
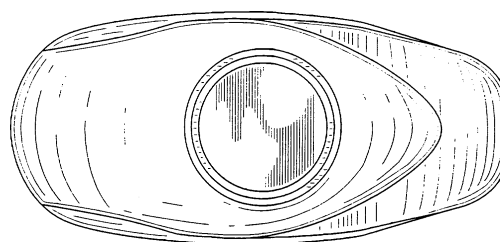
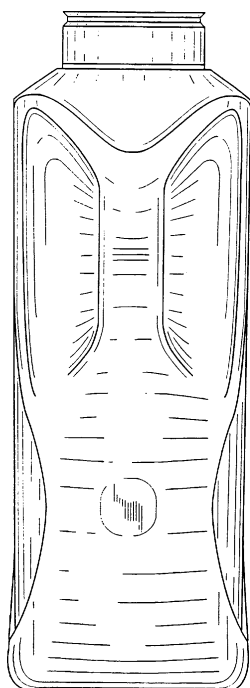
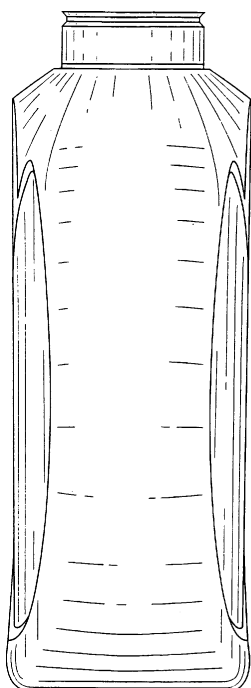
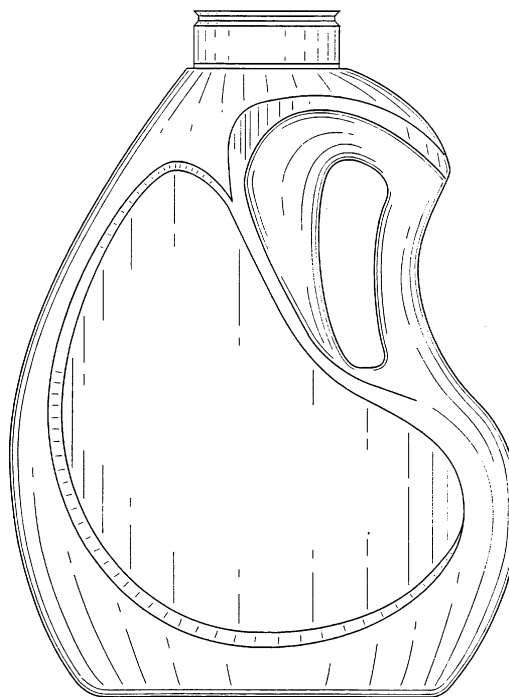
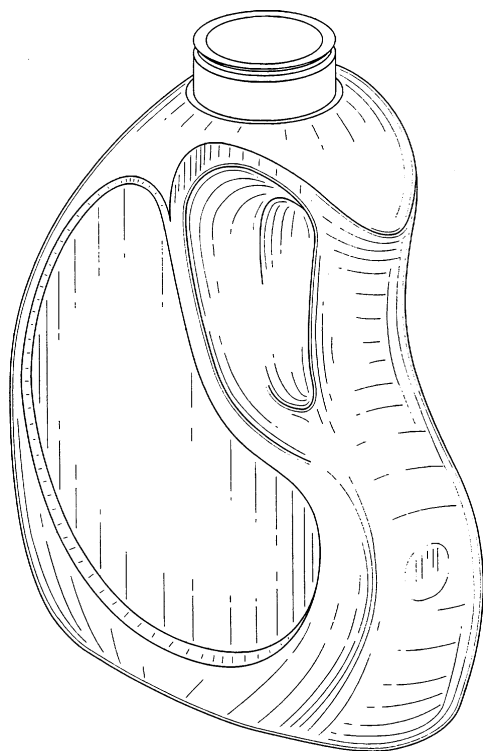

(71)ANSØGER(E):

Colgate-Palmolive Company, a corporation of the State of Delaware, 300, Park Avenue New York, N.Y. 10022, USA

(74)FULDMÆGTIG:

Chas. Hude A/S, H.C. Andersens Boulevard 33, 1553 København V, Danmark

(72)FREMBRINGER(E):

Yves Guislain, 4 rue de la Coquetiere 91470 Les Molières, Frankrig

(30)PRIORITET:

1998-09-18 US 29/093844

(22)ANSØGNINGSDATO:

1999-03-16

(66)BEMÆRKNINGER

Ansøger har samme dag indleveret MA 1999 00301

(21) MA 1999 00305

(54) 1-9) Et ark til gengivelse af skærbilleder

(51)-Cl.1999



Løbenr. 1

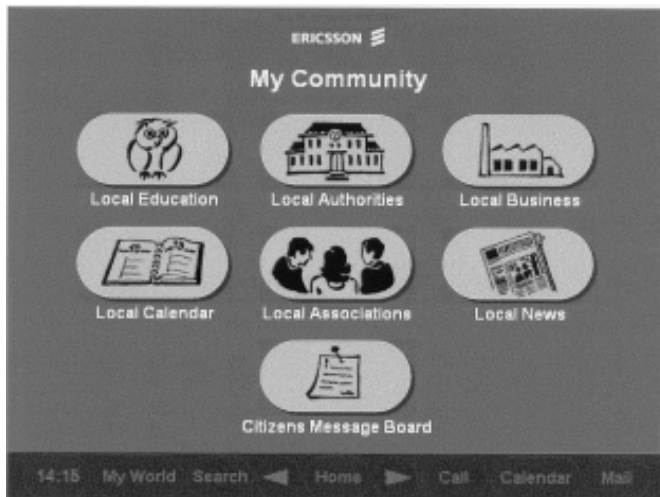

Løbenr. 2

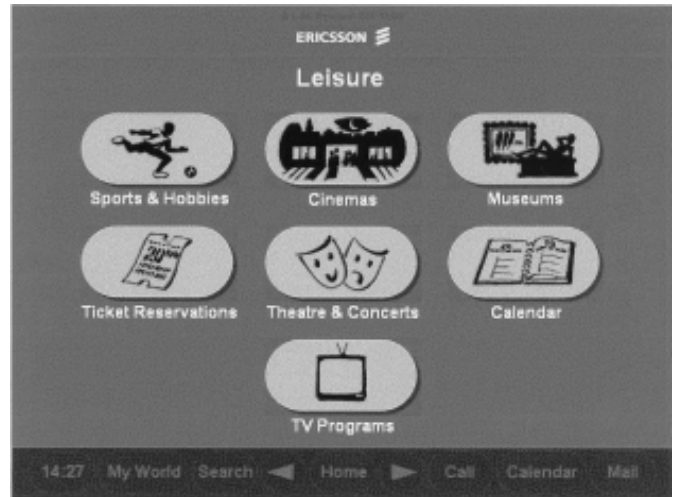

Løbenr. 3



Løbenr. 4



Løbenr. 5

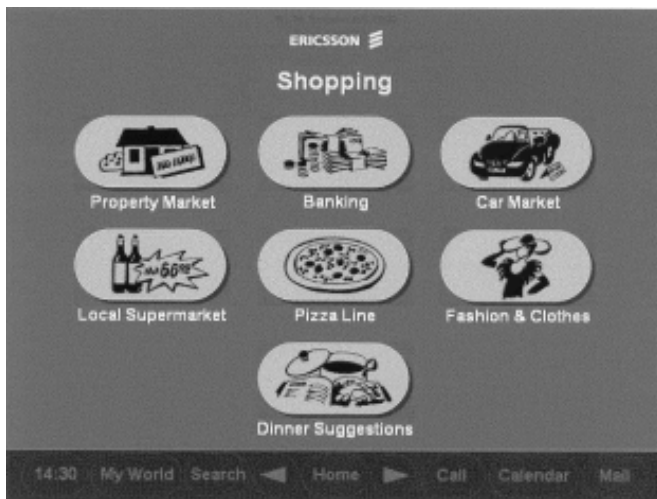

Løbenr. 6



Løbenr. 7



Løbenr. 8



Løbenr. 9

(71)ANSØGER(E):  
 (72)FREMBRINGER(E):  
 (22)ANSØGNINGSDATO:  
 (57)BEMÆRKNINGER

L. M. Ericsson A/S, Sluseholmen 8, 1790 København V, Danmark  
 Lars Nielsen, Lunagervej 35, 2650 Hvidovre, Danmark  
 1999-03-16  
 Farver

(21) MA 1999 00315

(54) Et turbine blad

(51)-Cl.15 01

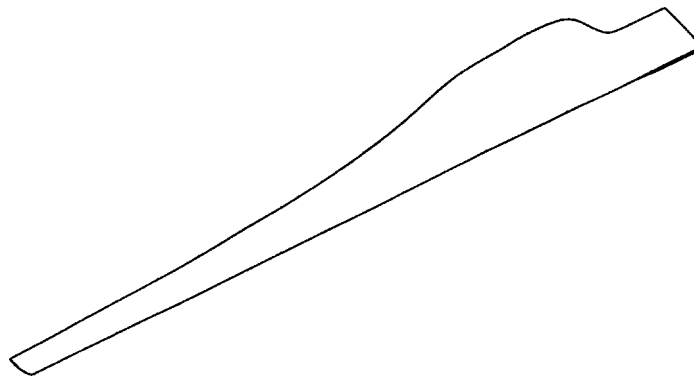
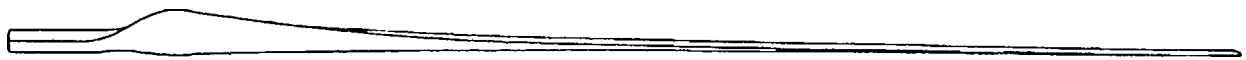
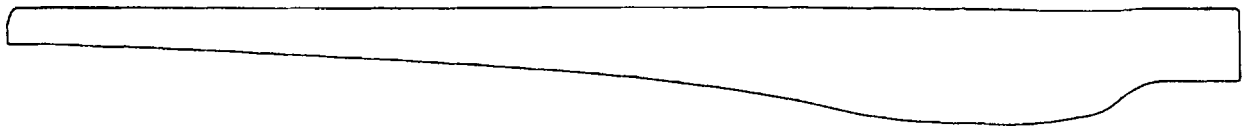
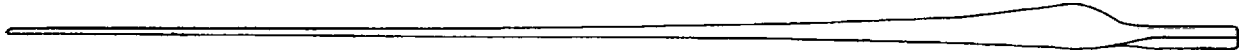
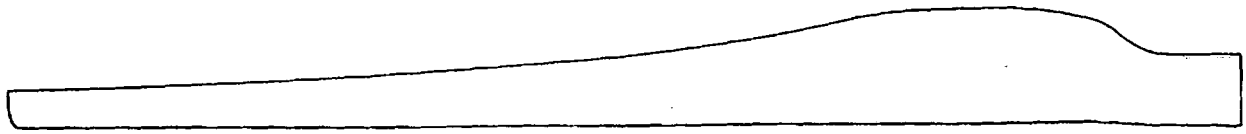

(71)ANSØGER(E):  
(74)FULDMÆGTIG:  
(72)FREMBRINGER(E):  
(30)PRIORITET:  
(22)ANSØGNINGSDATO:

Energy Australia, 570 George Street New South Wales 2000, Australien  
K. Skøtt-Jensen, Patentingeniører A/S, Lemmingvej 225, 8361 Hasselager, Danmark  
David Wood, 81 Bourke Street, Maitland New South Wales 2370 , Australien  
1998-09-22 AU 2985/98  
1999-03-19

(21) MA 1999 00321

(54) En lampe

(51)-Cl.26 05

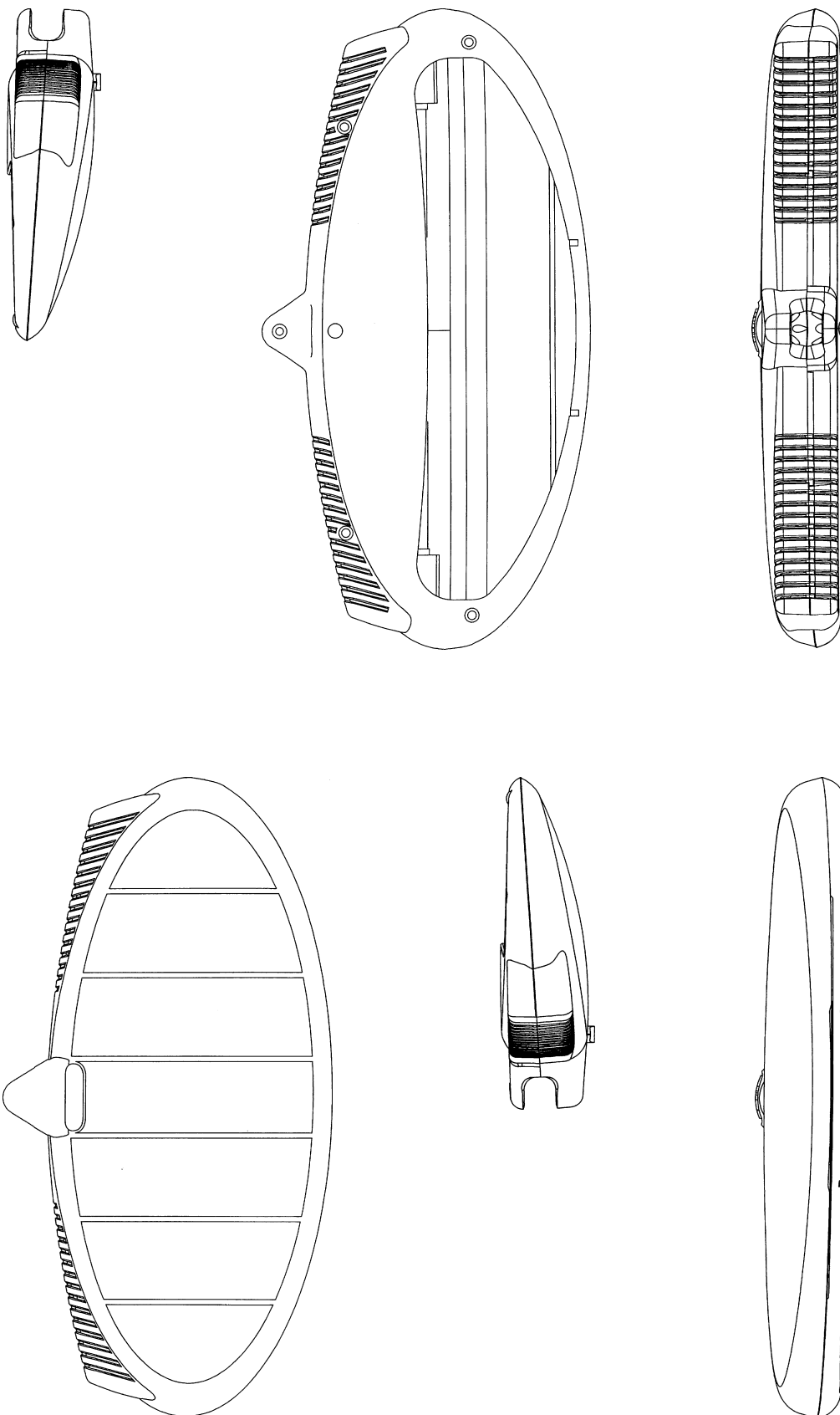

(71)ANSØGER(E):  
 (74)FULDMÆGTIG:  
 (72)FREMBRINGER(E):  
 (30)PRIORITET:  
 (22)ANSØGNINGSDATO:

Luxo ASA, Enebakkveien 117 0612 Oslo, Norge  
 K. Skøtt-Jensen, Patentingeniører A/S, Lemmingvej 225, 8361 Hasselager, Danmark  
 Emil Abry, Hoslekroken 10 N-1347 Hosle, Norge  
 1998-09-22 NO 980677  
 1999-03-22

(21) MA 1999 00352

(54) En emballage

(51)-Cl.09 03

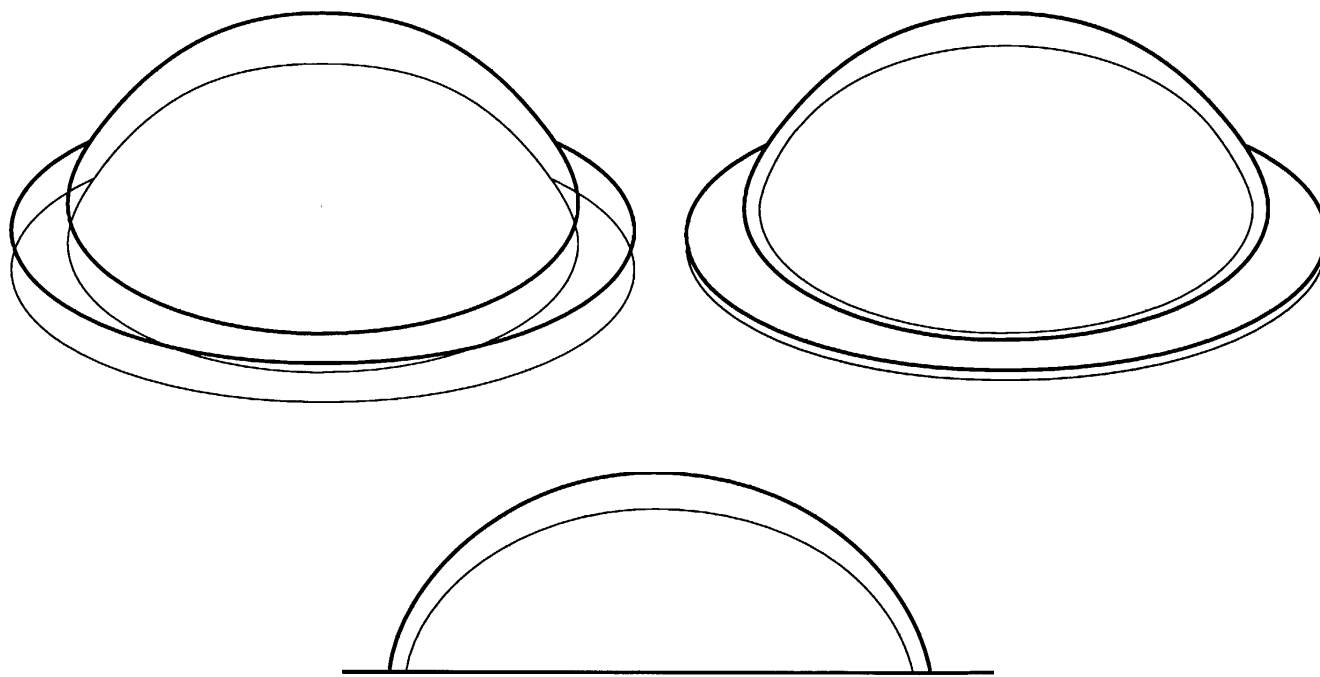

(71)ANSØGER(E):  
 (74)FULDMÆGTIG:  
 (72)FREMBRINGER(E):  
 (22)ANSØGNINGSDATO:  
 (29)BEMÆRKNINGER:  
 (66)BEMÆRKNINGER:

DANISCO A/S, Langebrogade 1, P.O. Box 17, 1001 København K, Danmark  
 Ida Mortensen c/o Danisco A/S Juridisk Afdeling - Varemærker, Langebrogade 1, 1001 København K, Danmark  
 Karin Lønbæk, Kløftevænget 7b , 8700 Horsens, Danmark  
 1999-03-29  
 Model  
 Ansøger har samme dag indleveret MA 1999 00353;MA 1999 00524

(21) MA 1999 00366

(54) Et halvtag til husdøre

(51)-Cl.25 02



(71)ANSØGER(E):  
 (74)FULDMÆGTIG:  
 (72)FREMBRINGER(E):  
 (30)PRIORITET:  
 (22)ANSØGNINGSDATO:

SCHÜCO International KG, Karolinenstrasse 1-15 D-33609 Bielefeld, Tyskland  
 Patentbureauet Magnus Jensens Eff., Frederiksborgvej 15, 3520 Farum, Danmark  
 Eitel-Friedrich Höcker, Horstfotterheide 18 D-33739 Bielefeld, Tyskland  
 1998-10-06 DE 49809879.6  
 1999-03-30

(21) MA 1999 00395

(54) En oplukker

(51)-Cl.07 06

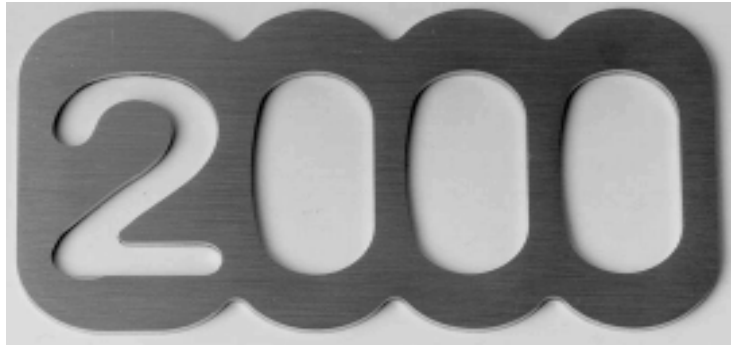

(71)ANSØGER(E):  
(72)FREMBRINGER(E):  
(22)ANSØGNINGSDATO:  
(29)BEMÆRKNINGER

V.B. Metal ApS, Farum gydevej 69, 3520 Farum, Danmark  
Victor Buccoliero, Kildebakkegårds Allé 85, 2860 Søborg, Danmark  
1999-04-12  
Model

(21) MA 1999 00427

(54) En brusesøjle

(51)-Cl.23 02



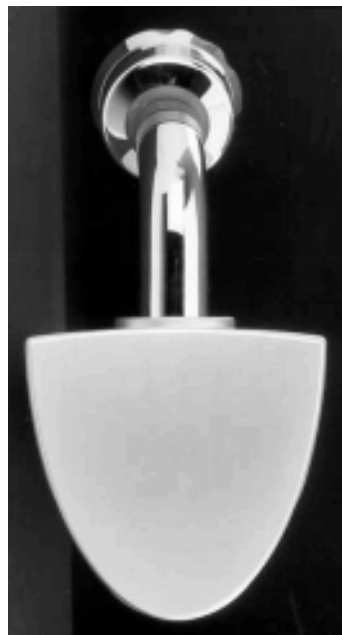
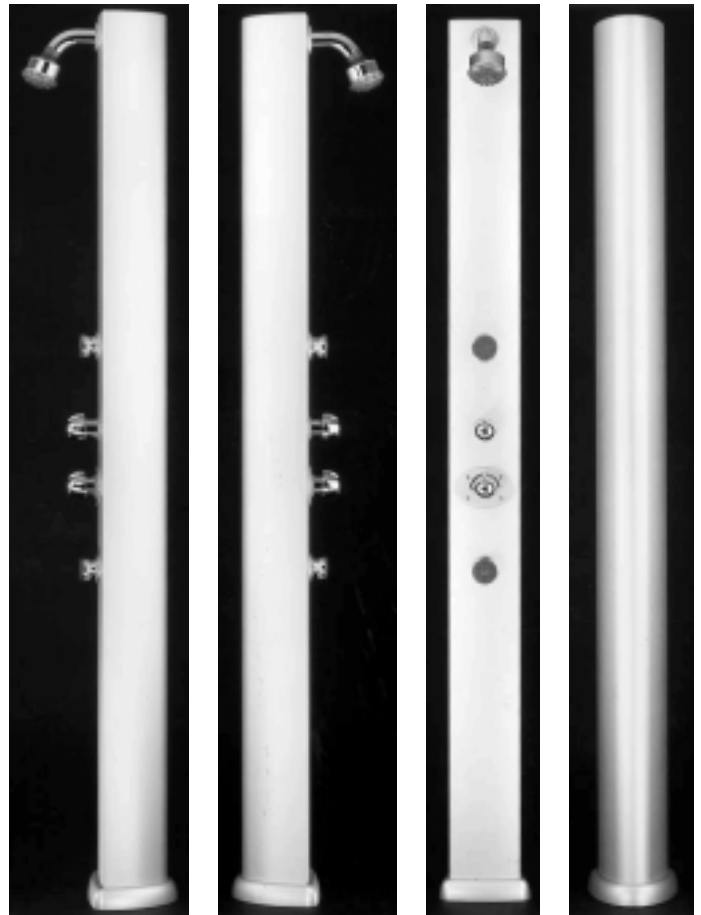

(71)ANSØGER(E):  
 (74)FULDMÆGTIG:  
 (72)FREMBRINGER(E):

Hans Grohe GmbH & Co. KG, Auestrasse 9 77761 Schiltach, Tyskland  
 Chas. Hude A/S, H.C. Andersens Boulevard 33, 1553 København V, Danmark  
 Andreas Haug, Franklinstr. 77 D-70435 Stuttgart, Tyskland ; Thomas Schönherr, Argonnenstr. 22 D-70374  
 Stuttgart, Tyskland

(30)PRIORITET:  
 (22)ANSØGNINGSDATO:  
 (66)BEMÆRKNINGER

1998-10-21 DE 49810601.2  
 1999-04-20  
 Ansøger har samme dag indleveret MA 1999 00428

(21) MA 1999 00428

(54) En brusesøjle

(51)-Cl.23 02



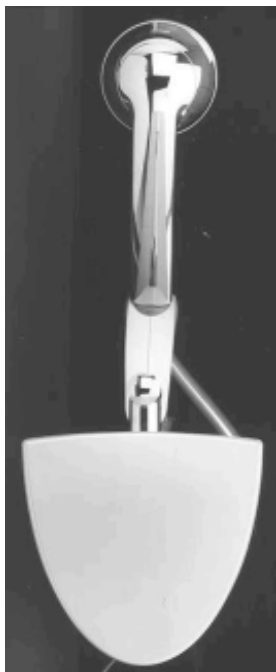

(71)ANSØGER(E):  
 (74)FULDMÆGTIG:  
 (72)FREMBRINGER(E):

Hans Grohe GmbH & Co. KG, Auestrasse 9 77761 Schiltach, Tyskland  
 Chas. Hude A/S, H.C. Andersens Boulevard 33, 1553 København V, Danmark  
 Andreas Haug, Franklinstr. 77 D-70435 Stuttgart, Tyskland ; Thomas Schönherr, Argonnenstr. 22 D-70374  
 Stuttgart, Tyskland  
 (30)PRIORITET: 1998-10-21 DE 49810601.2  
 (22)ANSØGNINGSDATO: 1999-04-20  
 (66)BEMÆRKNINGER: Ansøger har samme dag indleveret MA 1999 00427

(21) MA 1999 00445

(54) En vandprocessor

(51)-Cl.23 01

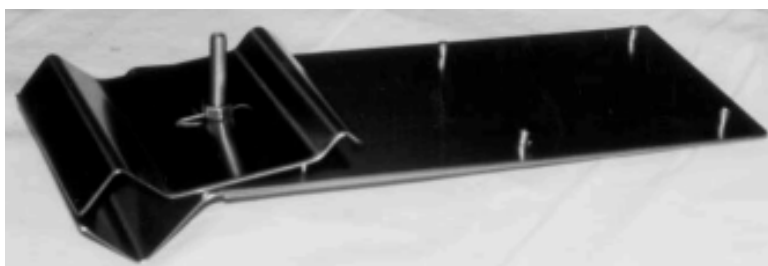
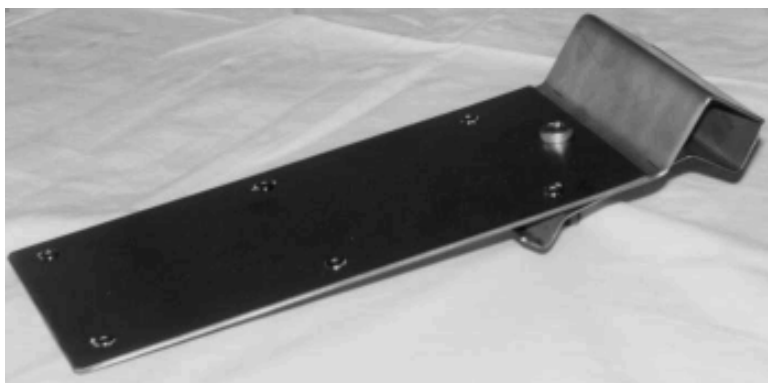

(71)ANSØGER(E):  
 (74)FULDMÆGTIG:  
 (72)FREMBRINGER(E):  
 (30)PRIORITET:  
 (22)ANSØGNINGSDATO:

EWA NILEMARK OCH THOMAS PERGÅRD, Lastageplatsen 1 B S-291 53 Kristianstad Sverige, Sverige  
 Albihns Patentbyrå Malmö AB, PO Box 4289 S-203 14 MALMÖ, Sverige  
 Tomas Pergård, Lastageplatsen 1 B S-291 53 Kristianstad Sverige, Sverige  
 1998-10-26 SE 98-2105  
 1999-04-22

(21) MA 1999 00446

(54) En informationsstander

(51)-Cl.14 02



(71)ANSØGER(E):  
(72)FREMBRINGER(E):  
(22)ANSØGNINGSDATO:

Mann & Muus Aps, Køgevej 4, 4690 Haslev, Danmark  
Søren Muus, Køgevej 4, 4690 Haslev, Danmark  
1999-04-22

(21) MA 1999 00470

(54) En pude

(51)-Cl.06 09



(71)ANSØGER(E):  
(72)FREMBRINGER(E):  
(22)ANSØGNINGSDATO:

Peter Gyrost, Duensvænge 3, 5800 Nyborg, Danmark  
Peter Gyrost, Duensvænge 3, 5800 Nyborg, Danmark  
1999-04-28

(21) MA 1999 00482

(54) En 3-D brille

(51)-Cl.16 06

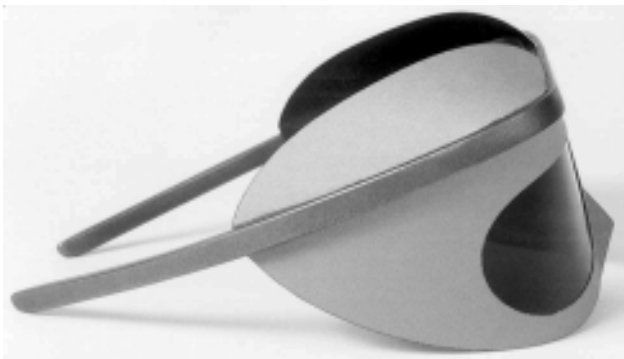
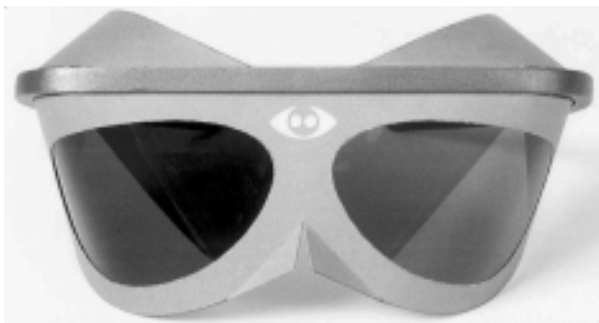

(71)ANSØGER(E):

Svend B. Sørensen, Danmarksvej 19, 2800 Lyngby, Danmark; Henriette Melchiorsen, Raadvad 8, 2800 Lyngby, Danmark

(72)FREMBRINGER(E):

Henriette Melchiorsen, Raadvad 8, 2800 Lyngby, Danmark; Svend B. Sørensen, Danmarksvej 19, 2800 Lyngby, Danmark

(22)ANSØGNINGSDATO:

1999-05-04

(21) MA 1999 00488

(54) En tætningsring

(51)-Cl.23 01

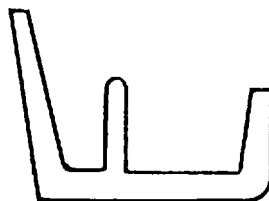
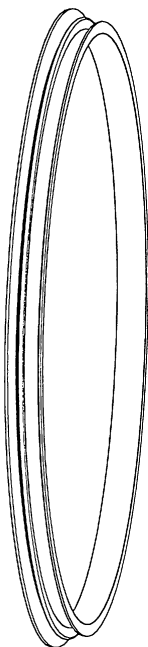

Snittegning

(71)ANSØGER(E):

LINDAB AB, S-269 82 Båstad, Sverige

(74)FULDMÆGTIG:

Awapatent AB, Box 5117 S-200 71 Malmö, Sverige

(72)FREMBRINGER(E):

Pontus Andersson, Pollengatan 22 S-262 54 Ängelholm, Sverige ; Kenneth Lennartsson, Junkersg. 14 S-260 93 Torekov, Sverige ; Lars-Åke Mattsson, PL 6099 S-269 96 Båstad, Sverige ; Tomas Persson , Flådergatan 2 S-266 32 Munka Ljungby, Sverige

(30)PRIORITET:

1998-11-06 SE 98 2181

(22)ANSØGNINGSDATO:

1999-05-05

(66)BEMÆRKNINGER

Ansøger har samme dag indleveret MA 1999 00489

(21) MA 1999 00489

(54) En tætningsring

(51)-Cl.23 01

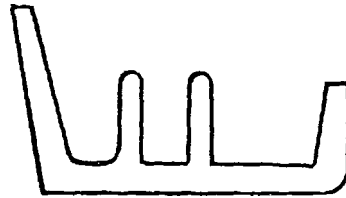
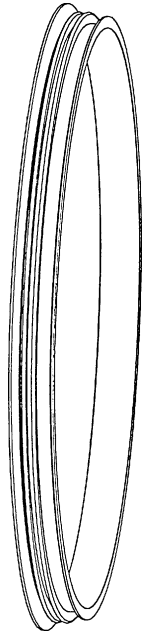

Snittegning

(71)ANSØGER(E):  
(74)FULDMÆGTIG:  
(72)FREMBRINGER(E):

LINDAB AB, S-269 82 Båstad, Sverige  
Awapatent AB, Box 5117 S-200 71 Malmö, Sverige  
Lars-Åke Mattsson, PL 6099 S-269 96 Båstad, Sverige ; Pontus Andersson, Pollengatan 22 S-262 54  
Ångelholm, Sverige ; Kenneth Lennartsson, Junkersg. 14 S-260 93 Torekov, Sverige ; Tomas Persson ,  
Flädergatan 2 S-266 32 Munka Ljungby, Sverige

(30)PRIORITET:  
(22)ANSØGNINGSDATO:  
(66)BEMÆRKNINGER

1998-11-06 SE 98 2182  
1999-05-05  
Ansøger har samme dag indleveret MA 1999 00488

(21) MA 1999 00493

(54) Et håndtag til en gryde

(51)-Cl.07 02

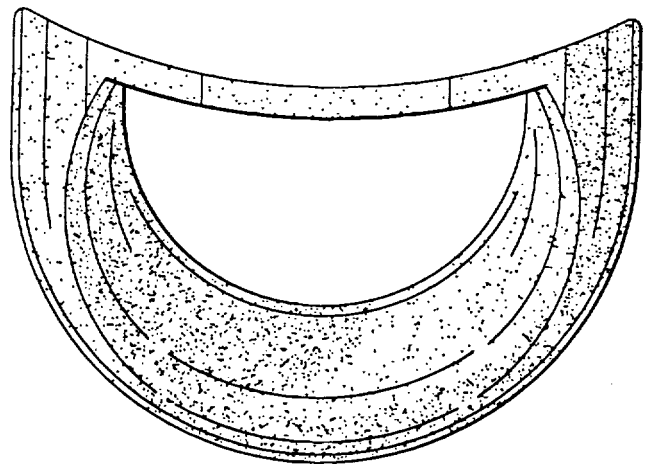
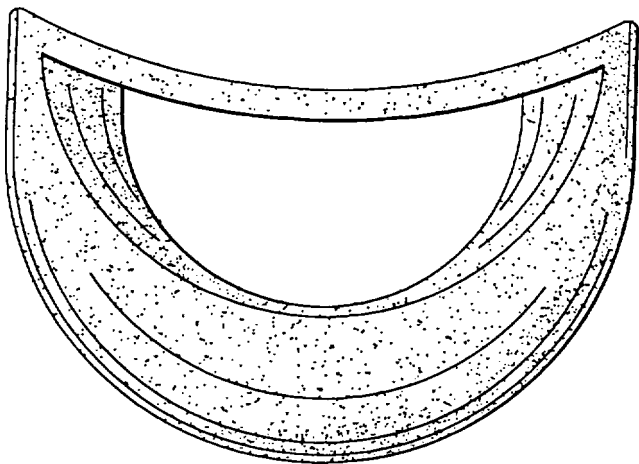
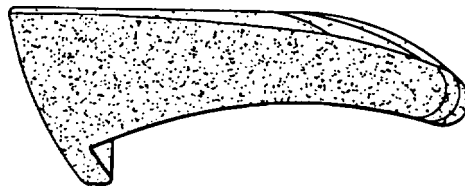
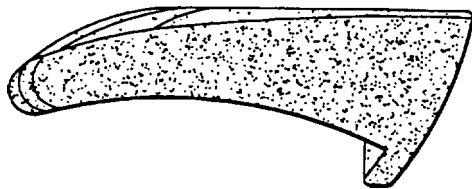
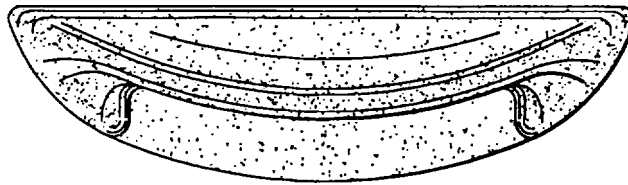
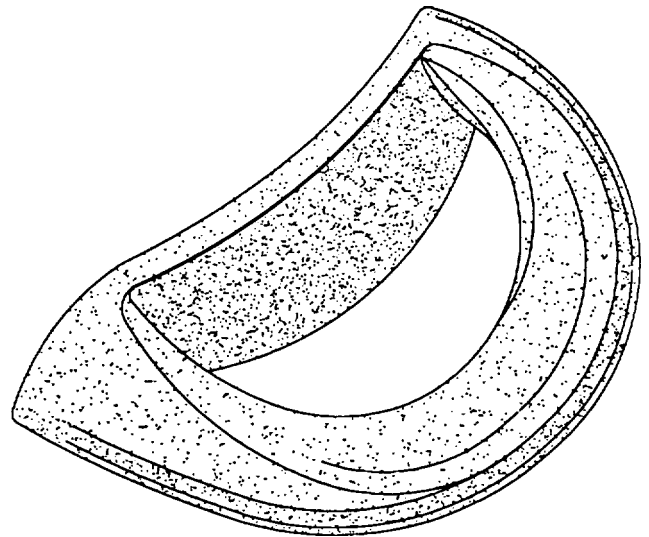
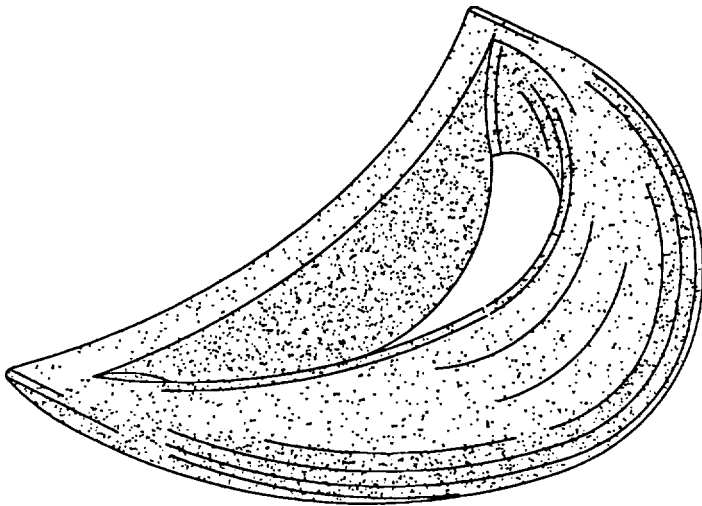

(71)ANSØGER(E):  
 (74)FULDMÆGTIG:  
 (72)FREMBRINGER(E):

(30)PRIORITET:  
 (22)ANSØGNINGSDATO:  
 (66)BEMÆRKNINGER

Dart Industries Inc., 14901 S. Orange Blossom Trail Orlando, FL 32837, USA  
 Hofman-Bang & Boutard, Lehmann & Ree A/S, Hans Bekkevolds Allé 7, 2900 Hellerup, Danmark  
 Jean-Pierre F.M. Geelen, Beukenhoflaan 53 B-3500 Hasselt, Belgien ; Robert H.C.M. Daenen, Boesmolenstraat  
 11, B-1540 Herne, Belgien  
 1998-11-06 US 29/096,231  
 1999-05-06  
 Ansøger har samme dag indleveret MA 1999 00494;MA 1999 00495;MA 1999 00496;MA 1999 00497

(21) MA 1999 00494

(54) Et låg til en gryde

(51)-Cl.07 02

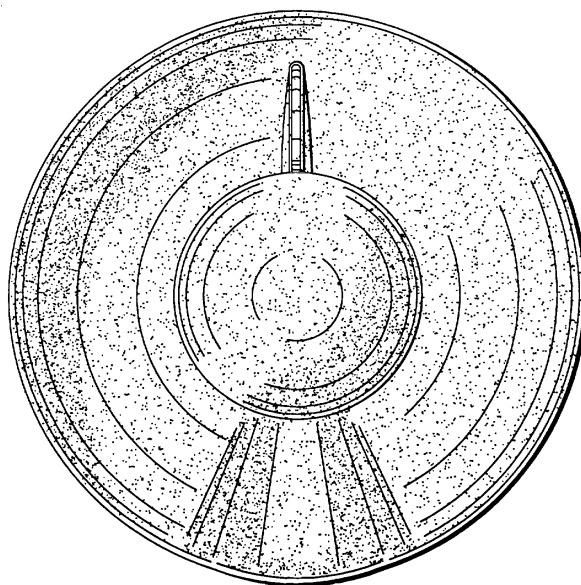
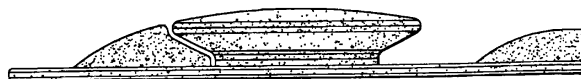
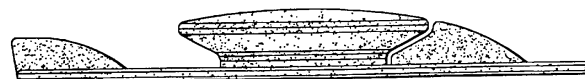
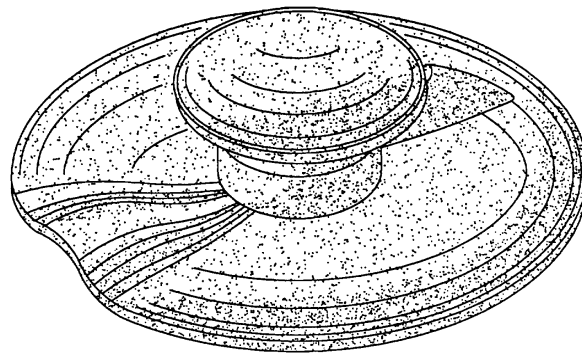

(71)ANSØGER(E):  
(74)FULDMÆGTIG:  
(72)FREMBRINGER(E):  
(30)PRIORITET:  
(22)ANSØGNINGSDATO:  
(66)BEMÆRKNINGER

Dart Industries Inc., 14901 S. Orange Blossom Trail Orlando, FL 32837, USA  
Hofman-Bang & Boutard, Lehmann & Ree A/S, Hans Bekkevolds Allé 7, 2900 Hellerup, Danmark  
Jean-Pierre F.M. Geelen, Beukenhoflaan 53 B-3500 Hasselt, Belgien  
1998-11-06 US 29/096,229  
1999-05-06  
Ansøger har samme dag indleveret MA 1999 00493;MA 1999 00495;MA 1999 00496;MA 1999 00497

(21) MA 1999 00495

(54) Et låg til en gryde

(51)-Cl.07 02

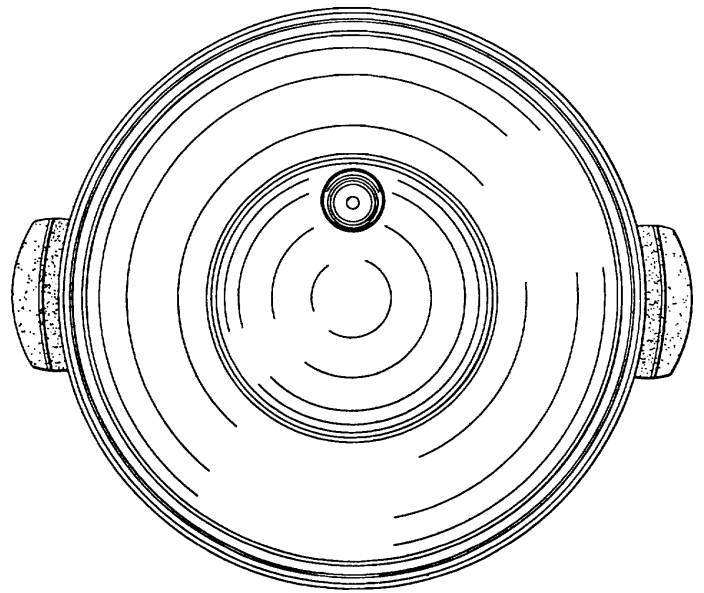
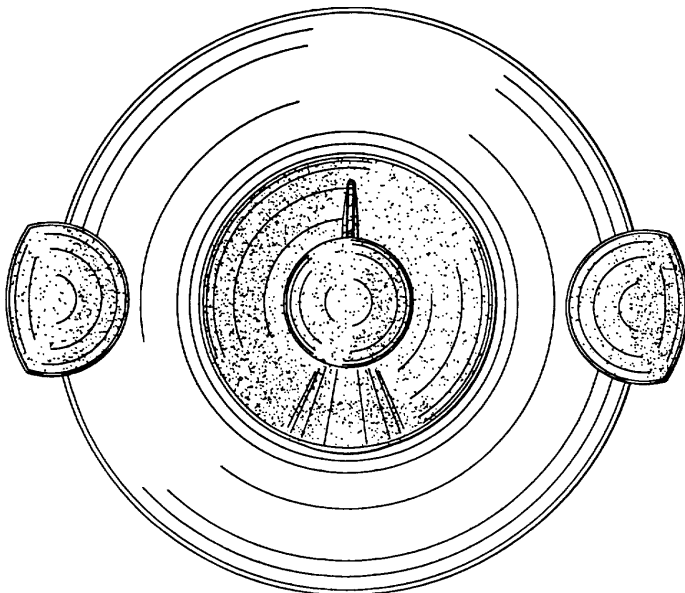
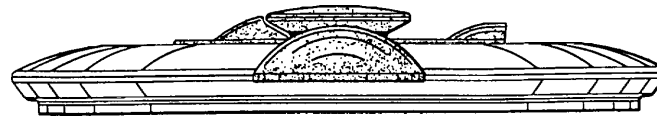
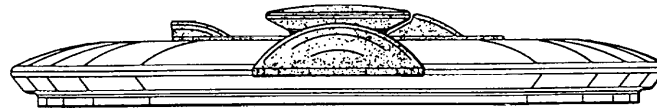
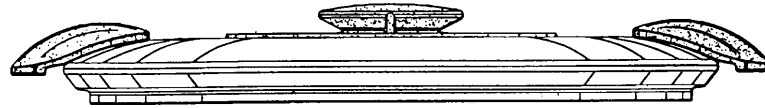
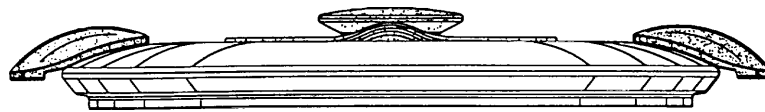
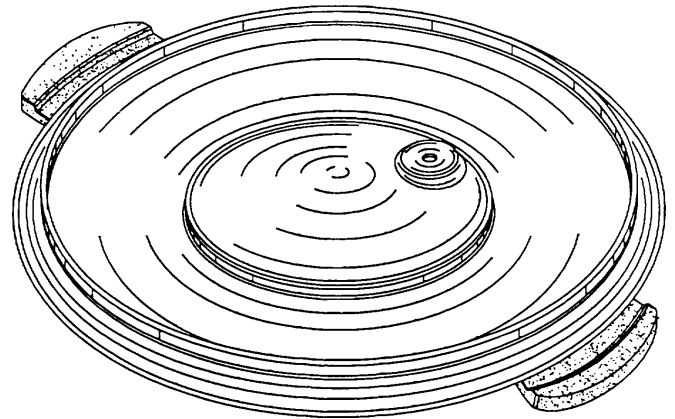
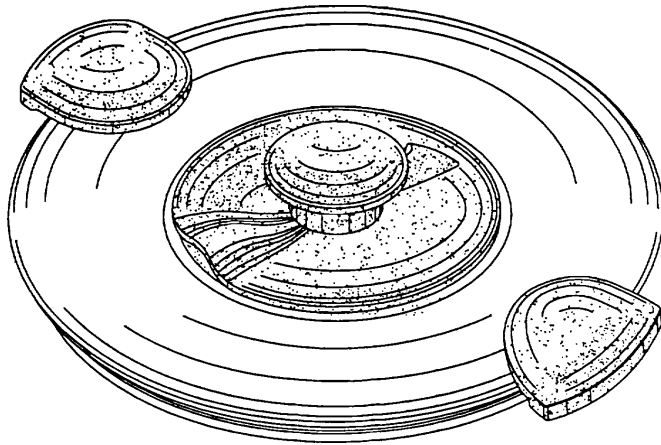

(71)ANSØGER(E):  
 (74)FULDMÆGTIG:  
 (72)FREMBRINGER(E):

Dart Industries Inc., 14901 S. Orange Blossom Trail Orlando, FL 32837, USA  
 Hofman-Bang & Boutard, Lehmann & Ree A/S, Hans Bekkevolds Allé 7, 2900 Hellerup, Danmark  
 Jean-Pierre F.M. Geelen, Beukenhoflaan 53 B-3500 Hasselt, Belgien ; Robert H.C.M. Daenen, Boesmolenstraat  
 11 B-1540 Herne, Belgien ; Johan M.J.K. Mortier, Tiendagwandstraat 5 B-9506 Grimminge, Belgien ; Jean-Marie  
 DeCraim, Brandstraat 108 B-9255 Buggenhout, Belgien

(30)PRIORITET:  
 (22)ANSØGNINGSDATO:  
 (66)BEMÆRKNINGER

1998-11-06 US 29/096,230  
 1999-05-06  
 Ansøger har samme dag indleveret MA 1999 00493;MA 1999 00494;MA 1999 00496;MA 1999 00497

(21) MA 1999 00497

(54) Et håndtag til en gryde

(51)-Cl.07 02

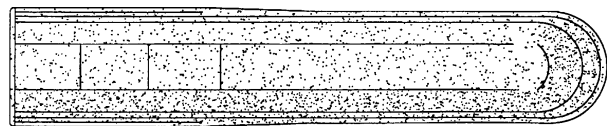
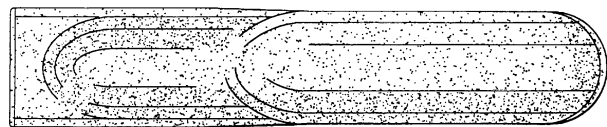
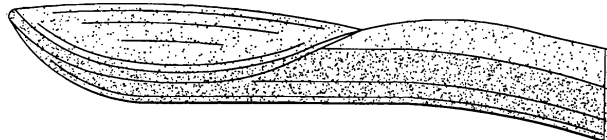
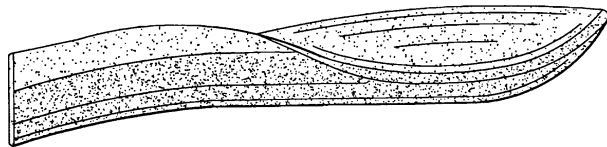
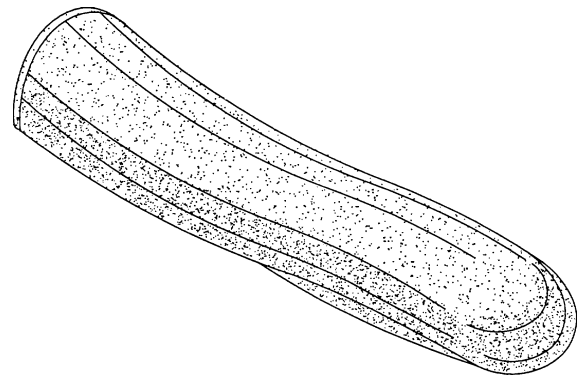
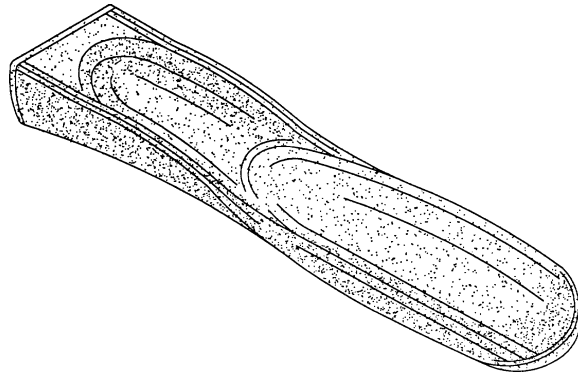

(71)ANSØGER(E):  
(74)FULDMÆGTIG:  
(72)FREMBRINGER(E):

(30)PRIORITET:  
(22)ANSØGNINGSDATO:  
(66)BEMÆRKNINGER

Dart Industries Inc., 14901 S. Orange Blossom Trail Orlando, FL 32837, USA  
Hofman-Bang & Boutard, Lehmann & Ree A/S, Hans Bekkevolds Allé 7, 2900 Hellerup, Danmark  
Jean-Pierre F.M. Geelen, Beukenhoflaan 53 B-3500 Hasselt, Belgien ; Robert H.C.M. Daenen, Boesmolenstraat  
11 B-1540 Herne, Belgien  
1998-11-06 US 29/096,233  
1999-05-06  
Ansøger har samme dag indleveret MA 1999 00493;MA 1999 00494;MA 1999 00495;MA 1999 00496

(21) MA 1999 00512

(54) En udsmykningsgenstand

(51)-Cl.11 02

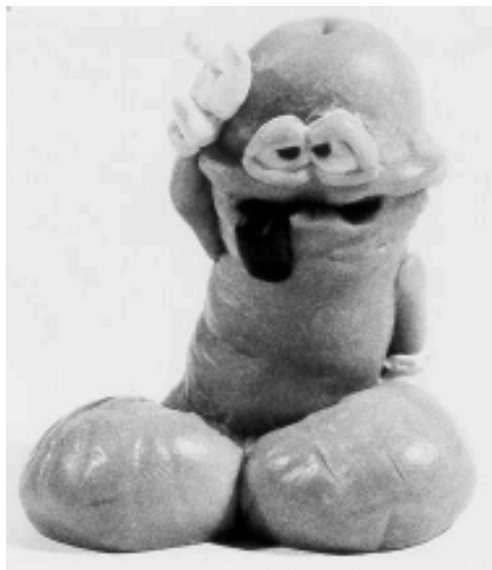

(71)ANSØGER(E):  
(72)FREMBRINGER(E):  
(22)ANSØGNINGSDATO:

Alan Messler, Stenmaglevej 41, st., 2700 Brønshøj, Danmark  
Alan Messler, Stenmaglevej 41, st., 2700 Brønshøj, Danmark  
1999-05-11

(21) MA 1999 00521

(54) En beholder med låg til husholdningsbrug

(51)-Cl.07 01

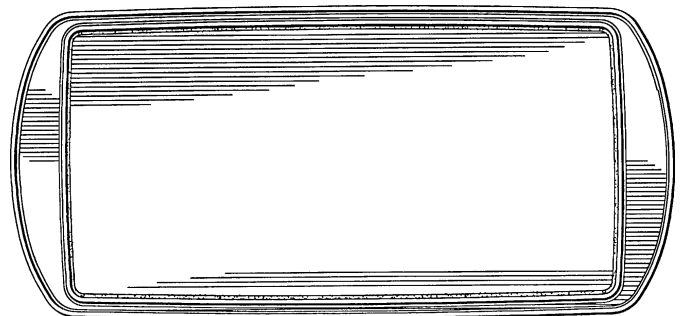
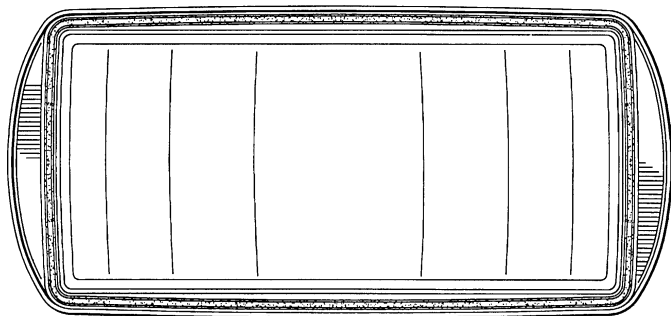
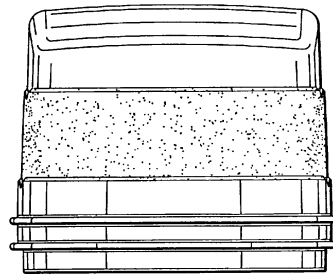
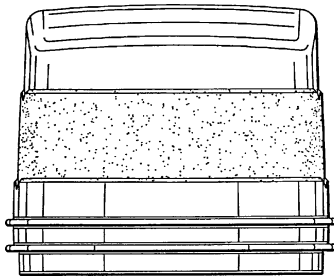
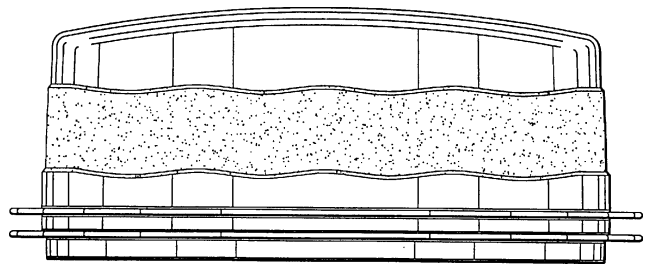
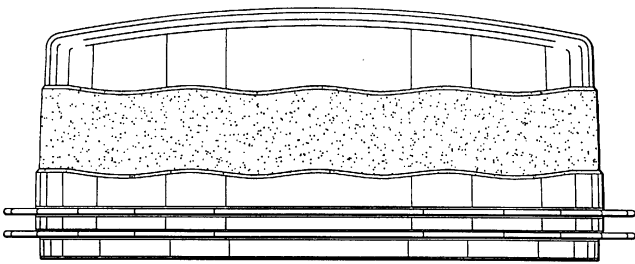
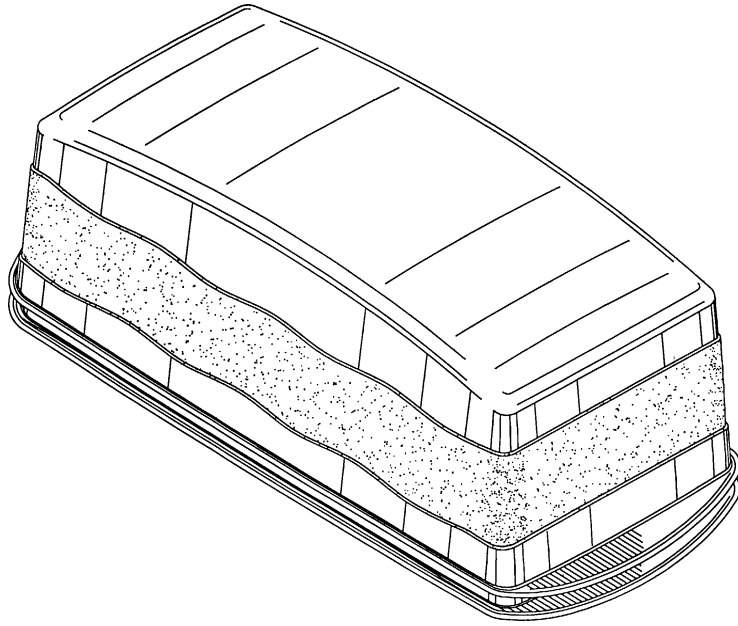

(71)ANSØGER(E):  
 (74)FULDMÆGTIG:  
 (72)FREMBRINGER(E):

Dart Industries Inc., 14901 S. Orange Blossom Trail Orlando, FL 32837, USA  
 Hofman-Bang & Boutard, Lehmann & Ree A/S, Hans Bekkevolds Allé 7, 2900 Hellerup, Danmark  
 Stig Lillelund, Garderhøjvej 33, 2820 Gentofte, Danmark; Jakob Heiberg, Grønnævænge 15, 2920 Charlottenlund,  
 Danmark; Hanne Dalsgaard Jeppesen, Rudevang 108, 2840 Holte, Danmark; Robert H.C.M. Daenen,  
 Boesmolenstraat 11 B-1540 Herne 1, Belgien  
 1998-11-16 US 29/096,607  
 1999-05-12

(21) MA 1999 00600

(54) En stol

(51)-Cl.06 01

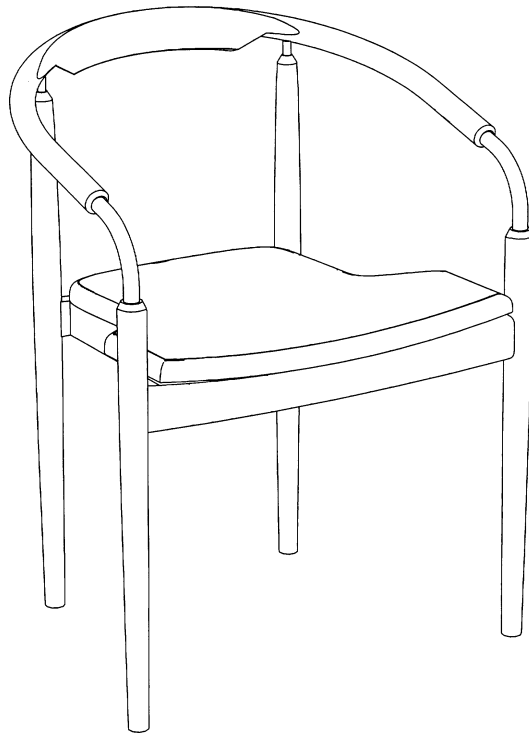

(71)ANSØGER(E):  
(72)FREMBRINGER(E):  
(22)ANSØGNINGSDATO:

Bon Design, Silkeborgvej 12, 8680 Ry, Danmark  
Allan Bonde, Silkeborgvej 12, 8680 Ry, Danmark; Søren Slebo, Skanderborgvej 30, 8680 Ry, Danmark  
1999-05-28

(21) MA 1999 00639

(54) En skål

(51)-Cl.07 01

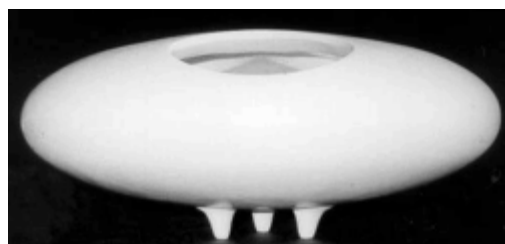
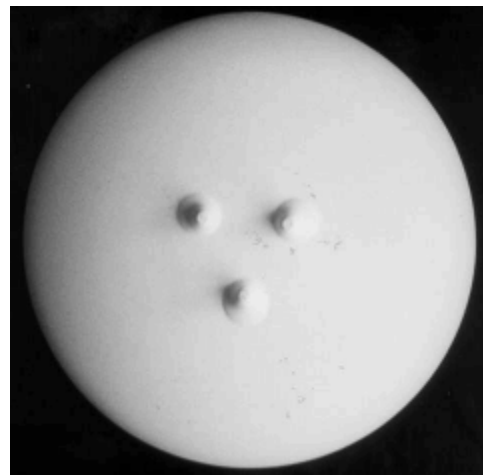
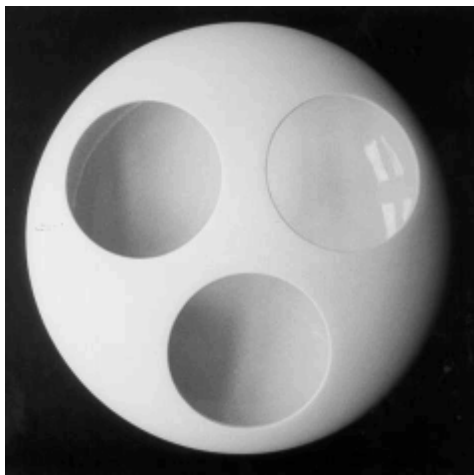

(71)ANSØGER(E):  
(72)FREMBRINGER(E):  
(22)ANSØGNINGSDATO:

Margaret Eve Moore, Kochsvej 21, 3.th., 1812 Frederiksberg C, Danmark  
Margaret Eve Moore, Kochsvej 21, 3.th., 1812 Frederiksberg C, Danmark  
1999-06-10

## Offentligt tilgængelige mønsteransøgninger

Akterne i nedenstående ansøgninger er tilgængelige for enhver, jfr. mønsterlovens § 19.

### Klasse 07

### Household goods, not elsewhere specified

(21)MA 1999 00733

(71)ANSØGER(E):

(30)PRIORITET:

(22)ANSØGNINGSDATO:

(54)En elkedel

KONINKLIJKE PHILIPS ELECTRONICS N.V., Groenewoudseweg 1 NL-5621 BA Eindhoven, Holland

1998-12-22 WO DMA/004329

1999-06-18

### Klasse 08

### Tools and hardware

(21)MA 1999 00745

(71)ANSØGER(E):

(30)PRIORITET:

(22)ANSØGNINGSDATO:

(54)Et håndtag til sav

The Black & Decker Corporation, 701, East Joppa Road Towson Maryland 21204, USA

1998-12-23 GB 2080023

1999-06-22

(21)MA 1999 00746

(71)ANSØGER(E):

(30)PRIORITET:

(22)ANSØGNINGSDATO:

(54)Et håndtag til sav

The Black & Decker Corporation, 701, East Joppa Road Towson Maryland 21204, USA

1998-12-23 GB 2080024

1999-06-22

### Klasse 09

### Packages and containers for the transport or handling of goods

(21)MA 1999 00735

(71)ANSØGER(E):

(30)PRIORITET:

(22)ANSØGNINGSDATO:

(54)En kapsel

Unilever N. V., Weena 455, 3013 AL Rotterdam, Holland

1998-12-18 GB 2079916

1999-06-18

### Klasse 23

### Fluid distribution equipment, sanitary, heating, ventilation and air-conditioning equipment, solid fuel

(21)MA 1999 00719

(71)ANSØGER(E):

(30)PRIORITET:

(22)ANSØGNINGSDATO:

(54)Et blandingsbatteri

Friedrich Grohe Aktiengesellschaft, Hauptstrasse 137 D-58675 Hemer, Tyskland

1998-12-18 DE 498 12 219.0

1999-06-17

(21)MA 1999 00720

(71)ANSØGER(E):

(30)PRIORITET:

(22)ANSØGNINGSDATO:

(54)Et greb med dækrosette til en blandingsventil

Friedrich Grohe Aktiengesellschaft, Hauptstrasse 137 D-58675 Hemer, Tyskland

1998-12-18 DE 498 12 219.0

1999-06-17

(21)MA 1999 00721

(71)ANSØGER(E):

(30)PRIORITET:

(22)ANSØGNINGSDATO:

(54)Et greb med dækrosette og omskifter til en blandingsventil

Friedrich Grohe Aktiengesellschaft, Hauptstrasse 137 D-58675 Hemer, Tyskland

1998-12-18 DE 498 12 219.0

1999-06-17

(21)MA 1999 00722

(71)ANSØGER(E):

(30)PRIORITET:

(22)ANSØGNINGSDATO:

(54)Et håndgreb

Friedrich Grohe Aktiengesellschaft, Hauptstrasse 137 D-58675 Hemer, Tyskland

1998-12-18 DE 498 12 216.6

1999-06-17

(21)MA 1999 00723

(71)ANSØGER(E):

(30)PRIORITET:

(22)ANSØGNINGSDATO:

(54)Et håndgreb

Friedrich Grohe Aktiengesellschaft, Hauptstrasse 137 D-58675 Hemer, Tyskland

1998-12-18 DE 498 12 216.6

1999-06-17

(21)MA 1999 00724

(71)ANSØGER(E):

(30)PRIORITET:

(22)ANSØGNINGSDATO:

(54)En dækrosette med to greb til en blandingsventil

Friedrich Grohe Aktiengesellschaft, Hauptstrasse 137 D-58675 Hemer, Tyskland

1998-12-18 DE 498 12 216.6

1999-06-17

(21)MA 1999 00725

(71)ANSØGER(E):

(30)PRIORITET:

(22)ANSØGNINGSDATO:

(54)En dækrosette med et greb til en blandingsventil

Friedrich Grohe Aktiengesellschaft, Hauptstrasse 137 D-58675 Hemer, Tyskland

1998-12-18 DE 498 12 216.6

1999-06-17

(21)MA 1999 00726

(71)ANSØGER(E):

(30)PRIORITET:

(22)ANSØGNINGSDATO:

(54)En dækrosette med et greb til en blandingsventil

Friedrich Grohe Aktiengesellschaft, Hauptstrasse 137 D-58675 Hemer, Tyskland

1998-12-18 DE 498 12 216.6

1999-06-17

(21)MA 1999 00727 (54)Et blandingsbatteri  
(71)ANSØGER(E): Friedrich Grohe Aktiengesellschaft, Hauptstrasse 137 D-58675 Hemer, Tyskland  
(30)PRIORITET: 1998-12-18 DE 498 12 216.6  
(22)ANSØGNINGSDATO: 1999-06-17

(21)MA 1999 00728 (54)Et blandingsbatteri  
(71)ANSØGER(E): Friedrich Grohe Aktiengesellschaft, Hauptstrasse 137 D-58675 Hemer, Tyskland  
(30)PRIORITET: 1998-12-18 DE 498 12 216.6  
(22)ANSØGNINGSDATO: 1999-06-17

(21)MA 1999 00729 (54)Et badekarsarmatur  
(71)ANSØGER(E): Friedrich Grohe Aktiengesellschaft, Hauptstrasse 137 D-58675 Hemer, Tyskland  
(30)PRIORITET: 1998-12-18 DE 498 12 216.6  
(22)ANSØGNINGSDATO: 1999-06-17

(21)MA 1999 00730 (54)En udløbshane  
(71)ANSØGER(E): Friedrich Grohe Aktiengesellschaft, Hauptstrasse 137 D-58675 Hemer, Tyskland  
(30)PRIORITET: 1998-12-18 DE 498 12 216.6  
(22)ANSØGNINGSDATO: 1999-06-17

**Klasse 26****Lighting apparatus**

(21)MA 1999 00711 (54)Krukke til lys  
(71)ANSØGER(E): S.C. Johnson & Son, Inc., a corporation of the State of Wisconsin, 1525, Howe Street Racine Wisconsin 53403, USA  
(30)PRIORITET: 1998-12-18 US 29/097,952  
(22)ANSØGNINGSDATO: 1999-06-17

**Klasse 28****Pharmaceutical and cosmetic products, toilet articles and apparatus**

(21)MA 1999 00734 (54)En kapsel til medicinalvarer  
(71)ANSØGER(E): Warner-Lambert Company, 201 Tabor Road Morris Plains New Jersey 07950, USA  
(30)PRIORITET: 1998-12-22 US 29/098135  
(22)ANSØGNINGSDATO: 1999-06-18

## Fornyelse af mønsterregistreringer

Fornyelse af registreringer foretaget i medfør af lov om mønstre nr. 218 af 27. maj 1970

(11) Registreringsnummer	(18) Gyldig til
MR 1995 00472	20040313
MR 1990 01727	
MR 1990 01728	
MR 1990 01729	
MR 1990 01730	
MR 1990 01732	
MR 1995 00335	20040108
MR 1995 00336	20040108
MR 1995 00518	20040105
MR 1995 00517	20040101
MR 1995 00594	20040321
MR 1995 00595	20040321
MR 1995 00355	20040126
MR 1995 00430	20040327
MR 1995 01212	20040312
MR 1990 01850	
MR 1995 00532	20040309
MR 1995 00349	20040122
MR 1995 00350	20040122
MR 1995 00351	20040122
MR 1995 00352	20040122
MR 1995 00789	20040215
MR 1995 00525	20040113

## Udslettelser af registreringer

Udslettelser af registreringer foretaget i medfør af lov om mønstre nr. 218 af 27. maj 1970

(11)MR 1990 00029

(11)MR 1991 00445

(11)MR 1994 00614

(11)MR 1994 00650

# Prisliste

Pr. 1. juli 1999

Patenter

Supplerende beskyttelsescertifikater

Brugsmodeller

Mønstre (design)

Chips (halvledertopografier)

Vare- og fællesmærker

Skorstensmærker og kontorflag

Kommunevåbener og -segl

Publikationer

Erhvervsservice

Kopiservice

Kurser og foredrag

Prisliste vedr. internationale ansøgninger (PCT) og europæiske patentansøgninger (EPK) samt vedr. ansøgninger om international varemærkeregistrering og EU-varemærkeregistrering kan fås ved henvendelse til direktoratet

Erhvervsministeriet

## **Patentdirektoratet**

Helgeshøj Allé 81  
2630 Taastrup  
Telefon 43 50 80 00  
Telefax 43 50 80 01  
Postgiro 8 98 99 23

E-mail: [Patentdirektoratet@dkpto.dk](mailto:Patentdirektoratet@dkpto.dk)  
web: [www.dkpto.dk](http://www.dkpto.dk)

## Patenter

kr.

1. **Ansøgningsgebyr**
  - a. Grundgebyr ..... 3000,00
  - b. Tillægsgebyr for hvert patentkrav ud over 10 ..... 300,00
2. **Gebyrer for nyhedsundersøgelse af international type (PL §9)**
  - I Når den svenske patentmyndighed er nyhedsundersøgende:
    - a. Grundgebyr ..... 7.090,00
    - b. Tillægsgebyr for hvert krav ud over 10 ..... 115,00
    - c. Ekspeditionsgebyr ..... 500,00
  - II Når Den Europæiske Patentmyndighed er nyhedsundersøgende:
    - a. Grundgebyr
      1. For en prioritetsgivende ansøgning ..... 7.090,00
      2. I alle andre tilfælde ..... 11.120,00
    - b. Ekspeditionsgebyr ..... 500,00
3. **Gebyr for senere indlevering af dansk oversættelse af international ansøgning** ..... 1100,00
4. **Genoptagelsesgebyr** ..... 700,00
5. **Patentmeddelelsesgebyr**
  - a. Grundgebyr ..... 2850,00
  - b. Tillægsgebyr for hver side ud over 35 sider ..... 80,00
  - c. Tillægsgebyr for hvert patentkrav, for hvilket der ikke er betalt ansøgningsgebyr ..... 300,00
6. **Gebyr for publicering af oversættelser af europæiske patentskrifter**
  - a. Grundgebyr ..... 2550,00
  - b. Tillægsgebyr for hver side ud over 35 sider ..... 80,00
7. **Gebyr for publicering af ændrede danske patentskrifter**
  - a. Grundgebyr ..... 2850,00
  - b. Tillægsgebyr for hver side ud over 35 sider ..... 80,00
8. **Gebyr for publicering af ændrede oversættelser af europæiske patentskrifter**
  - a. Grundgebyr ..... 2550,00
  - b. Tillægsgebyr for hver side ud over 35 sider ..... 80,00
9. **Genoprettelsesgebyr** ..... 3000,00
10. **Årsgebyrer**
  1. gebyrår ..... 500,00
  2. gebyrår ..... 500,00
  3. gebyrår ..... 500,00
  4. gebyrår ..... 1000,00
  5. gebyrår ..... 1150,00
  6. gebyrår ..... 1300,00
  7. gebyrår ..... 1500,00
  8. gebyrår ..... 1700,00
  9. gebyrår ..... 1900,00
  10. gebyrår ..... 2150,00
  11. gebyrår ..... 2400,00
  12. gebyrår ..... 2650,00
  13. gebyrår ..... 2900,00
  14. gebyrår ..... 3150,00
  15. gebyrår ..... 3400,00
  16. gebyrår ..... 3650,00
  17. gebyrår ..... 3900,00
  18. gebyrår ..... 4200,00
  19. gebyrår ..... 4500,00
  20. gebyrår ..... 4800,00
11. **Gebyr for fremsættelse af indsigelse** ..... 2000,00
12. **Gebyr for administrativ omprøvning** ..... 7000,00
13. **Klagegebyr** ..... 8000,00

Årsgebyrer, der betales senere end forfaldsdag, forhøjes med 20%.  
Gebyret skal være betalt inden 6 måneder efter forfaldsdagen.

Ovennævnte priser skal ikke tillægges moms

## Supplerende beskyttelsescertifikater

kr.

1. **Ansøgningsgebyr** ..... 3000,00
  2. **Genoptagelsesgebyr** ..... 600,00
  3. **Genoprettelsesgebyr** ..... 3000,00
  4. **Årsgebyr pr. påbegyndt gebyrår** ..... 4800,00
- Årsgebyrer, der betales senere end forfaldsdag, forhøjes med 20%.  
Gebyret skal være betalt inden 6 måneder efter forfaldsdagen.
5. **Gebyr for administrativ omprøvning** ..... 1500,00
- Der skal betales et gebyr på 7000 kr. for eventuel omprøvning af grundpatentet
6. **Klagegebyr** ..... 4000,00

Ovennævnte priser skal ikke tillægges moms

## Brugsmodeller

kr.

1. **Ansøgningsgebyr** ..... 2000,00
  2. **Gebyr for senere indlevering af dansk oversættelse af international ansøgning** ..... 1100,00
  3. **Genoptagelsesgebyr** ..... 400,00
  4. **Fornylsesgebyrer**
    - For 1. periode ..... 2000,00
    - For 2. periode ..... 3000,00
- Fornylsesgebyrer, der betales efter udløbet af den pågældende registreringsperiode, forhøjes med 20%.
5. **Gebyr for prøvning før eller efter registrering** ..... 4000,00
  6. **Gebyr for behandling af anmodning om udslettelse** ..... 2000,00
  7. **Gebyr for bekendtgørelse af ændret registrering og publicering af ændret formulering** ..... 1100,00
  8. **Klagegebyr** ..... 5000,00

Ovennævnte priser skal ikke tillægges moms

## Chips (halvledertopografier)

kr.

1. **Ansøgningsgebyr** ..... 1500,00
2. **Gebyr for behandling af anmodning af overførelse af ansøgning om registrering** ..... 1000,00
3. **Klagegebyr** ..... 4000,00

Ovennævnte priser skal ikke tillægges moms

## Mønstre (design)

1. **Ansøgningsgebyr** ..... kr. 1300,00

### Tillægsgebyrer:

- a. Ved samregistrering for hvert mønster ud over det første ..... 800,00  
 b. For bekendtgørelse af hver afbildning ud over den første ..... 400,00

2. **Genoptagelsesgebyr** ..... 200,00

3. **Fornyelsesgebyr** ..... 2200,00

### Tillægsgebyr ved fornyelse:

Ved samregistrering for hvert mønster ud over det første ..... 1100,00

Fornyelsesgebyrer inkl. tillægsgebyr, der betales efter udløbet af den pågældende registreringsperiode, forhøjes med 20%.

4. **Klagegebyr** ..... 4000,00

Ovennævnte priser skal ikke tillægges moms

## Vare- og fællesmærker

1. **Ansøgningsgebyr** ..... kr.

- a. Grundgebyr ..... 2350,00  
 b. Tillægsgebyr for hver klasse ud over 3 ..... 600,00  
 Der er i alt 42 klasser

2. **Gebyr for videreførelse af Madrid-Protokol-registrering som dansk vare- eller fællesmærke-ansøgning** ..... 1500,00

3. **Fornyelsesgebyr**  
 a. Grundgebyr ..... 2800,00  
 b. Tillægsgebyr for hver klasse ud over 3 ..... 600,00

Fornyelsesgebyrer inkl. tillægsgebyr, der betales efter udløbet af den pågældende registreringsperiode, forhøjes med 20%.

4. **Gebyr for anmodning om deling af en ansøgning eller en registrering** for hver udskilt ansøgning eller registrering ..... 2000,00

5. **Gebyr for fremsættelse af indsigelse** ..... 2500,00

6. **Gebyr for administrativ ophævelse** ..... 2500,00

7. **Klagegebyr** ..... 4000,00

8. **Gebyr for underretning til indehaver af varemærkerettighed**  
 Årligt gebyr ..... 1400,00

Ovennævnte priser skal ikke tillægges moms

## Skorstensmærker og kontorflag

1. **Ansøgningsgebyr** ..... kr. 2000,00

Ovennævnte pris skal ikke tillægges moms

## Kommunevåbener og -segler

1. **Ansøgningsgebyr** ..... kr. 2000,00

Ovennævnte pris skal ikke tillægges moms

## Publikationer

1. **Årsabonnement** ..... kr.

- a. Dansk Patenttidende ..... 1000,00  
 b. Patentskrifter  
 – på papir ..... 8000,00  
 – på CD-ROM (ESPACE-DK) ..... 5000,00  
 c. Dansk Patentregister ..... 400,00  
 d. Sammendrag af almindeligt tilgængelige danske patentansøgninger  
 – Alle sektioner ..... 8000,00  
 – sektion A ..... 1600,00  
 – sektion B ..... 1600,00  
 – sektion C07 + C12 ..... 1600,00  
 – sektion C, resten ..... 900,00  
 – sektion D ..... 500,00  
 – sektion E ..... 900,00  
 – sektion F ..... 900,00  
 – sektion G ..... 900,00  
 – sektion H ..... 900,00  
 e. Oversættelser af EP-skrifter ..... 8000,00  
 f. Dansk Brugsmødeltidende ..... 600,00  
 g. Brugsmødelsskrifter ..... 8000,00  
 h. Nye Danske Varemærketidende ..... 1000,00  
 i. Dansk Varemærkerregister ..... 200,00  
 j. Varemærke-særtidende med §13-afslag ..... 100,00  
 k. Varemærkeindsigelsestidende ..... 200,00  
 l. Nye danske varemærkeansøgninger, ugeliste ..... 450,00  
 m. Dansk Mønstertidende ..... 600,00  
 n. Dansk Mønsterregister ..... 200,00  
 o. Patenthåndbog, ved tegning af abonnement ..... 500,00  
 – løbende hertil, pr. side ..... 10,00  
 p. Brugsmødelhåndbog, ved tegning af abonnement ..... 500,00  
 – løbende hertil, pr. side ..... 10,00  
 q. Ankenævnskendelser  
 – alle kendelser ..... 4200,00  
 – kendelser/patent- og brugsmodelområdet ..... 2000,00  
 – kendelser/vare- og fællesmærkeområdet ..... 2000,00  
 – kendelser/mønster og chipsområdet ..... 400,00

Abonnementer tillægges porto

### 2. Løssalg

- a. Dansk Patenttidende ..... 40,00  
 b. Dansk Patentregister ..... 400,00  
 c. Sammendrag af alm. tilgængelige patentansøgninger ..... 30,00  
 d. Dansk Varemærketidende ..... 40,00  
 e. Dansk Varemærkerregister ..... 200,00  
 f. Varemærke-særtidende med §13-afslag ..... 100,00  
 g. Varemærkeindsigelsestidende ..... 200,00  
 h. Varemærkeindsigelsestidende, udk. 1995 ..... 300,00  
 i. Dansk Mønstertidende ..... 40,00  
 j. Dansk Mønsterregister ..... 200,00  
 k. Dansk Brugsmødeltidende ..... 40,00  
 l. Sammendrag af alm. tilgængelige brugsmødel-ansøgninger ..... 30,00  
 m. Fremlæggelses- og patentskrifter på CD-ROM (ESPACE-DK)  
 – 1993-1998, pr. årgang ..... 5000,00  
 – 1990-1992, pr. årgang ..... 2000,00

Ovennævnte priser skal ikke tillægges moms

Fremlæggelses-, patent- og brugsmødelsskrifter samt oversættelser af EP-skrifter leveres til gældende kopipris

3. **Love og bekendtgørelser** vedr. industriel ejendomsret ..... 12,00-33,00

### 4. Andre publikationer

- a. Varemærkeklassifikation  
 – alfabetisk liste ..... 500,00  
 – klassesdelt liste ..... 400,00  
 b. Mønsterklassifikation ..... 35,00  
 – ændringer og tilføjelser hertil ..... 15,00

5. **"Fra væsen til virksomhed", Danske patenter gennem 100 år** (fås på dansk og engelsk), inkl. moms ..... 195,00

Ovennævnte priser tillægges moms, hvis andet ikke er angivet

## Erhvervsservice

- kr.
1. **Timepris\*** ..... 750,00
  2. **Løbende overvågninger**
    - a. Konkurrentovervågning  
Første søgning inkl. oprettelse af søgeprofil og levering af op til 40 nyeste referencer ..... 2000,00  
Overvågningskørsel pr. gang efter tilbud
    - b. Overvågning af ansøgninger  
Overvågning af dansk patent-, brugsmode-, mønster- eller varemærkeansøgning sammensættes af:  
Pris pr. år ..... 350,00  
Pris pr. meddelelse ..... 350,00
    - c. Øvrige overvågninger beregnes efter timepris  
Hertil skal lægges evt. online-udgifter
  3. **Navneundersøgelser\***
    - a. International undersøgelse af patentrettigheder i  
1-2 navne inkl. op til 40 referencer ..... 2000,00  
Yderligere referencer, pr. reference ..... 16,00  
Yderligere navne, pr. navn ..... 700,00
    - b. Undersøgelse af patent- og brugsmode-, mønsterrettigheder med gyldighed for Danmark i 1-2 navne ..... 1500,00  
Yderligere navne, pr. navn ..... 350,00
    - c. Øvrige navneundersøgelser beregnes efter timepris  
Hertil skal lægges evt. online-udgifter
  4. **Patentfamilieundersøgelser og statusundersøgelser\***
    - a. Patentfamilieundersøgelse ..... 800,00
    - b. Patentfamilieundersøgelse, inkl. status ..... 1600,00
    - c. Tillæg for statusoplysninger, der knytter sig til tidligere udførte patentfamilieundersøgelser ..... 1600,00
    - d. Statusundersøgelse af udenlandske rettigheder  
Første nummer ..... 700,00  
Pr. følgende nummer ..... 350,00
    - e. Statusundersøgelse af danske rettigheder, pr. nummer ..... 350,00
    - f. Øvrige undersøgelser beregnes efter timepris  
Hertil skal lægges evt. online-udgifter
  5. **Kollisionsundersøgelser af varemærker, inkl. 3 klasser\*** ..... 2100,00  
Yderligere klasser, pr. 10 klasser ..... 500,00
  6. **Skanning af varemærker\***
    - a. Første klasse ..... 500,00
    - b. Yderligere klasser, pr. klasse ..... 200,00
    - c. Skanning af alle 42 klasser ..... 3000,00
  7. **LOGO-skanning\***, inkl. op til 25 referencer ..... 1800,00  
Yderligere referencer, pr. 25 referencer ..... 500,00
  8. **Varemærkedatabase\***
    - a. Første klasse ..... 3000,00
    - b. Yderligere klasser - op til 4, pr. klasse ..... 1500,00
  9. **Skanning af varemærker ansøgt eller registreret i udlandet\***
    - a. Første klasse for 1-2 lande ..... 1000,00
    - b. Følgende lande, pr. land ..... 500,00
    - c. Følgende klasser, pr. klasse ..... 200,00
  10. **Pris for levering pr. telefax** ..... 75,00

Hastelevering kan aftales mod pristillæg.

Ovennævnte priser tillægges moms

## Kopiservice

- kr.
1. **Fotokopier af patent- og brugsmodepublikationer**
    - a. Ekspedition ..... 30,00
    - b. Kopipris, pr. side ..... 3,25  
Dog minimum 30 kr. pr. publikation (svarende til 9 sider)
  2. **Fotokopier, taget på læsesalen**  
ved kontant betaling, pr. side, inkl. moms ..... 3,00
  3. **Udenlandske patentpublikationer, der ikke findes i egne samlinger**
    - I ved hjemtagning fra udlandet:
      - a. Pris for hjemtagning ..... 100,00
      - b. Pris pr. publikation ..... 100,00
    - Hjemtagning af sagsakter fra USA og patentpublikationer og sagsakter fra Sydafrika: Pris efter aftale.
    - II ved levering af tilsvarende publikation fra egne samlinger:
      - a. Identifikation ..... 100,00
      - b. Kopipris (3,25 kr. pr. side)
  4. **Engelsksprogede sammendrag, der ikke findes i egne samlinger**, pr. sammendrag ..... 50,00
  5. **Tidsskriftsartikler o.l., der ikke findes i egne samlinger**
    - a. Pris for hjemtagning ..... 100,00
    - b. Pris pr. artikel ..... 100,00
  6. **Aktindsigt i europæiske patenter og patentansøgninger**
    - a. Ekspedition (inkl. EPO-gebyr) ..... 315,00
    - b. Kopier
      - ved tilsendelse, pr. side ..... 3,25
      - ved afhentning, pr. side ..... 2,50
      - ved afhentning og kontant betaling, pr. side inkl. moms ..... 3,00
  7. **Databaseudskrift vedr. en varemærkeretlighed** ..... 50,00
- Ovennævnte priser tillægges moms, hvis andet ikke er angivet
8. **Bekræftet kopi af en patent-, brugsmode-, mønster- eller varemærkeansøgning** ..... 300,00  
Hertil skal lægges kopiprisen
  9. **Bekræftet udskrift af patent-, certifikat-, brugsmode-, topografi-, mønster- eller varemærkesagsregistret** ..... 300,00
  10. **Bekræftet udskrift af registret over kommunevåbener og -segl eller registret over skorstenmærker og kontorflag** ... 200,00
  11. **Udskrift af patent-, certifikat-, brugsmode-, topografi-, mønster- eller varemærkesagsregistret, registret over kommunevåbener og -segl eller registret over skorstenmærker og kontorflag** ..... 50,00
- Ovennævnte priser skal ikke tillægges moms
12. **Priser for levering**
    - a. Levering pr. telefax ..... 75,00
    - b. Ekspreslevering pr. telefax ..... 275,00
    - c. Ekspreslevering pr. post ..... 200,00  
Hertil lægges porto
- Ovennævnte priser tillægges moms

## Kurser og foredrag

- kr.
1. **Kurser**  
Priser på åbne og virksomhedsinterne kurser fås ved direkte henvendelse til KursusCentret
  2. **Foredrag**  
Første time ..... 2000,00  
Følgende timer, pr. time ..... 1500,00

Særpriser afhængig af deltagerantal og forberedelsestid

Ovennævnte priser skal ikke tillægges moms

# INID-koder

## Internationally agreed Numbers for the Identification of Data (INID)

- (11) Serial number of the registration
- (15) Date of the registration
- (17) Expected duration of the registration/  
renewal
- (18) Expected expiration date of the registra-  
tion/renewal
- (21) Serial number of the application
- (22) Date of filing of the application
- (23) Exhibition priority data
- (24) Date from which the industrial design  
right has effect
- (29) Indication of the form in which the  
industrial design is filed
- (30) Data relating to priority under the Paris  
Convention
- (43) Date of publication of the industrial  
design before examination
- (44) Date of publication of the industrial  
design after examination
- (45) Date of publication of the registered  
industrial design
- (46) Date of expiration of deferment
- (51) Class and subclass of the Locarno  
Classification
- (54) Designation of article(s) or product(s)  
covered by the industrial design or title  
of the industrial design
- (55) Reproduction of the industrial design  
(e.g., drawing, photograph) and explana-  
tions relating to the reproduction
- (57) Description of characteristic features of  
the industrial design including indication  
of colors
- (58) Date of recording of any kind of  
amendment in the Register
- (62) Serial number(s) and, if available, filing  
date(s) of application(s), registration(s)  
or document(s) related by division
- (66) Serial number(s) of application(s)  
concerning design(s) which is(are)  
variant(s) of the present one
- (71) Name(s) and address(es) of the  
applicant
- (72) Name(s) of the creator(s)
- (73) Name(s) and address(es) of the  
owner(s)
- (74) Name(s) and address(es) of the  
representative(s)

## Domestic Codes for the Identification of Data

- (DL) Data concerning license
- (DP) Data concerning pawning

## Internationalt vedtagne Numre til Identifikation af Data (INID)

- Registreringsnummer
- Registreringsdato
- Forventet registreringsperiode/fornyelses-  
periode
- Forventet udløbsdato for registrering/forny-  
else
- Ansøgningsnummer
- Ansøgningsdato
- Udstillingsprioritetsoplysninger
- Indleveringsdato
  
- Model indleveret
  
- Konventionsprioritetsoplysninger
  
- Dato for offentlig tilgængelighed
  
- Bekendtgørelsesdato for ansøgningen
  
- Bekendtgørelsesdato for registreringen
  
- Udsættelsesdato
  
- Klasser
- Vareangivelse
  
- Mønstret
  
- Beskrivelse herunder farver
  
- Dato for tilførsel/udslettelse
  
- Nummer på hovedansøgning eller udskilt  
ansøgning
  
- Beslægtede ansøgninger
  
- Ansøgningsnavn og -adresse
  
- Frembringers navn og -adresse
- Indehavernavn og -adresse
  
- Fuldmægtignavn og -adresse

## Interne koder til identifikation af data

- Licensoplysninger
- Pantoplysninger

# Patentdirektoratet

Helgeshøj Allé 81  
DK-2630 Taastrup

# B



Returneres ved varig adresseændring

Erhvervsministeriet

# Patentdirektoratet

Helgeshøj Allé 81  
DK-2630 Taastrup



Telefon (+45) 43 50 80 00  
Telefax (+45) 43 50 80 01  
Telex 16046 DPO DK  
Giro 8 989923

ISSN 0903-8809