

Dansk Mønster Tidende



Indholdsfortegnelse

Bekendtgørelse af mønsteransøgninger	665
Offentligt tilgængelige mønsteransøgninger	707
Fornyelse af mønsterregistreringer	708
Udslettelse af mønsterregistreringer	709
Prisliste	710

Abonnementsprisen for årgangen er 1000,- kr. Abonnement tegnes i Patentdirektoratet, Helgeshøj Allé 81, 2630 Tåstrup, tlf. 43 50 85 40 eller 43 50 85 35, Gironr. 4 02 05 53, hvor enkelte numre sælges for en pris af 40 kr.

Ansvarlig for redaktion: Niels Ravn
Trykt hos Patentdirektoratet

ISSN 0903-8809

Bekendtgørelse af Mønsteransøgninger

Indsigelser mod registreringen skal fremsættes skriftligt i 2 eksemplarer til registreringsmyndigheden inden 2 måneder fra bekendtgørelsesdagen, jfr. lov om mønstre nr 218 af 27. maj 1970, § 18, stk. 2.
 Er det bekendtgjort, at model af mønstret er indleveret, kan dette ses i direktoratet.
 Hvis afbildningen er udført i farver, er dette angivet.
 Er mønstret forbillede for et ornament, er dette angivet.

(21) MA 1998 00905

(54) 1) En transportvogn 2-4) dele dertil

(51)-Cl.12 02

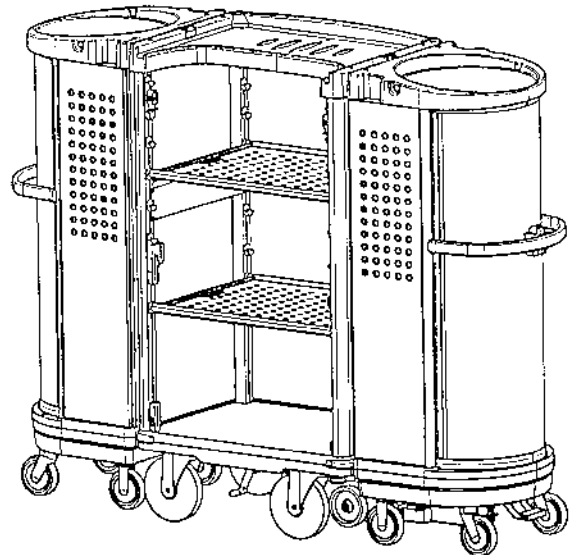
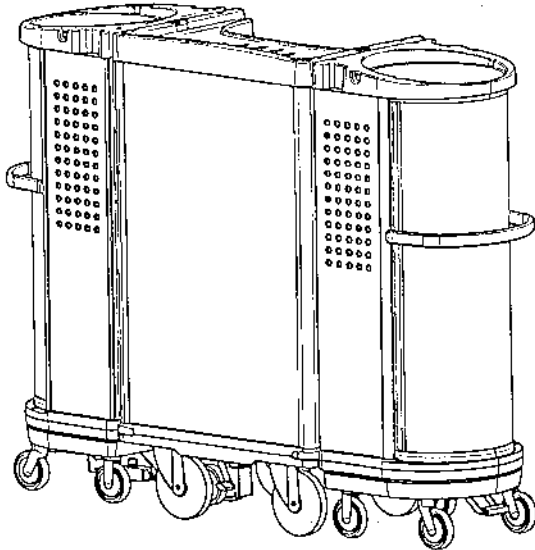

Løbenr. 1

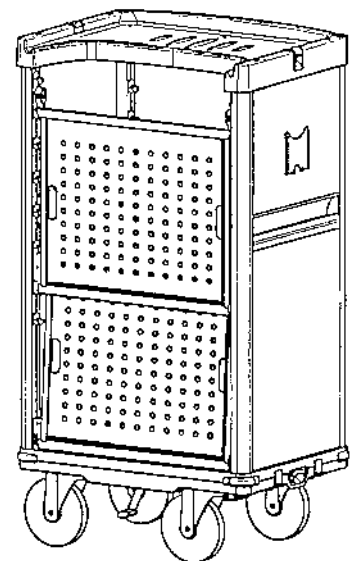
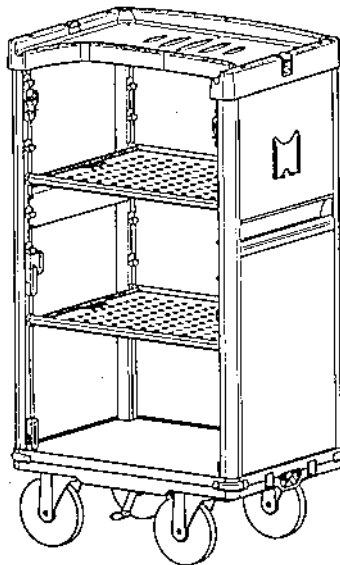
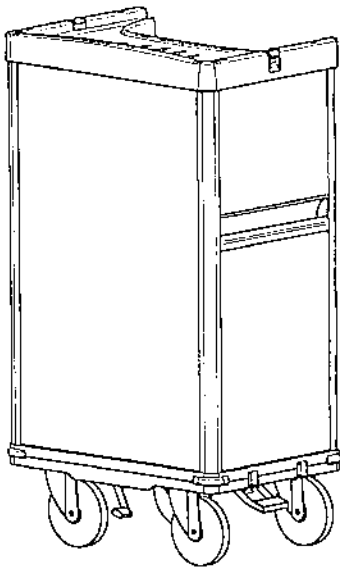

Løbenr. 2

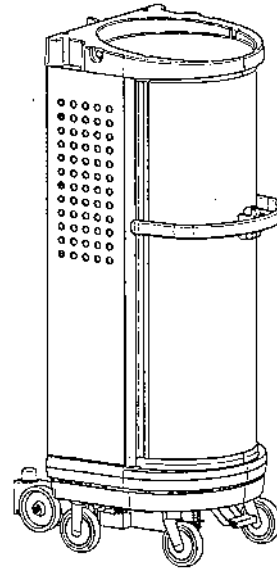
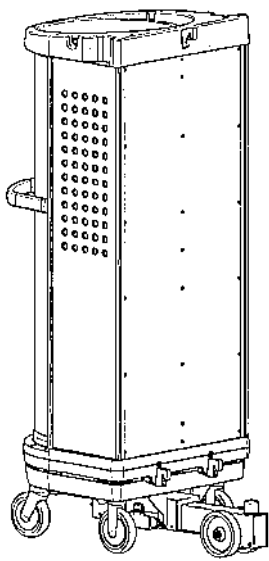

Løbenr. 3

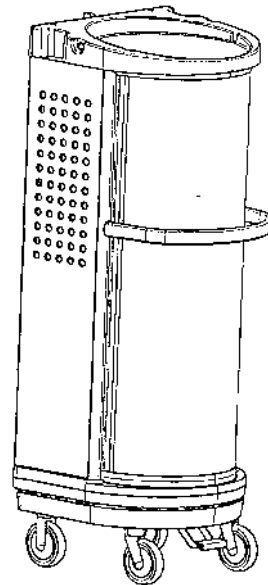
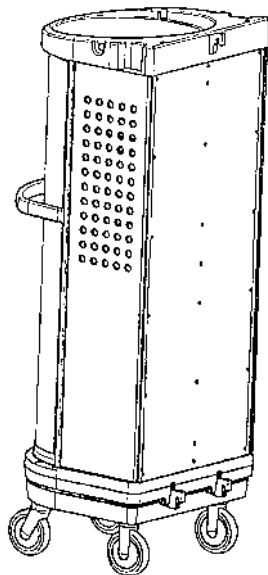

Løbenr. 4

(71)ANSØGER(E):
 (74)FULDMÆGTIG:
 (72)FREMBRINGER(E):
 (30)PRIORITET:
 (22)ANSØGNINGSDATO:

S. Berendsen AB, Box 60029 S-216 10 Malmö, Sverige
 Awapatent AB et al, Box 5117 S-200 71 MALMØ , Sverige
 Ann Granberg, Fridkullagatan 14 S-412 62 Göteborg, Sverige
 1998-03-03 SE 98-0500
 1998-09-02

(21) MA 1998 01214

(54) 1) Et trappebord;10) stativ, alt til butiksinventar;2) Et trappebord;
3) skabmøbel med bordplade;4) rullebord med skuffe;
5) kombineret stativ og reol;6) kombineret stativ og reol;
7) stativ;8) kombineret stativ og reol;
9) Kombineret stativ og reol

(51)-Cl.06 03;06 04;06 05;06 06

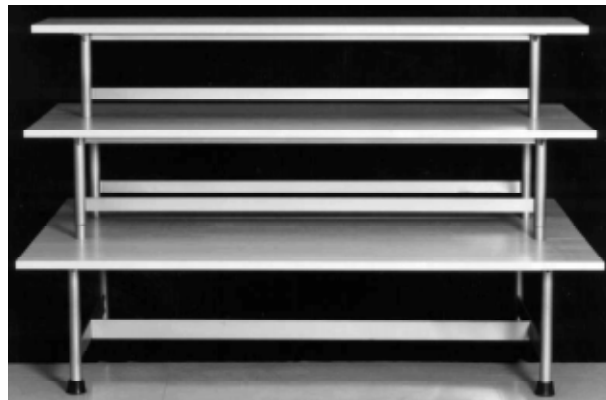

Løbenr. 1



Løbenr. 2



Løbenr. 2



Løbenr. 4

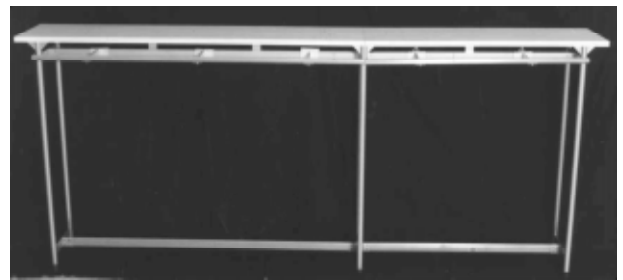
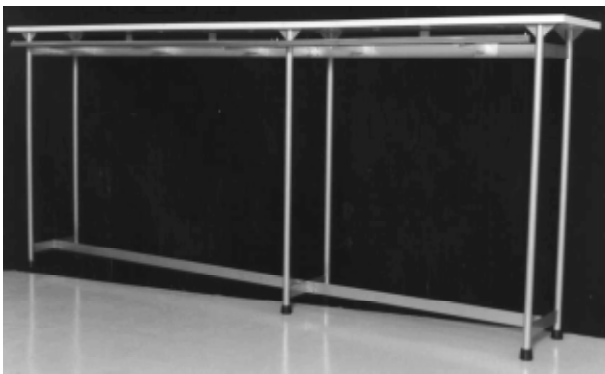

Løbenr. 5



Løbenr. 6



Løbenr. 7

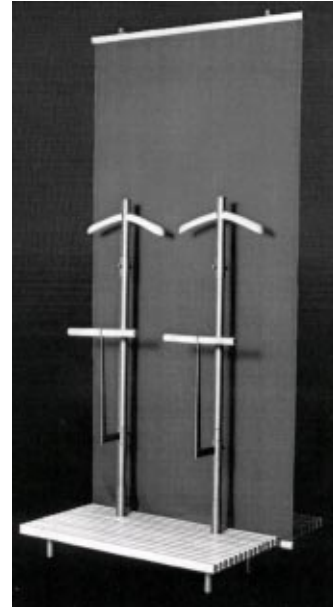
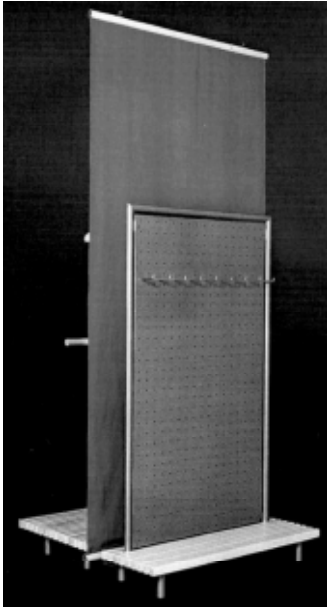

Løbenr. 8

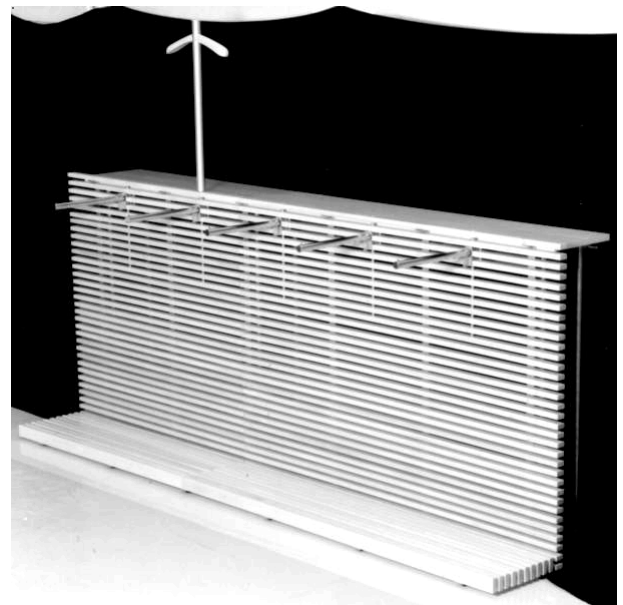
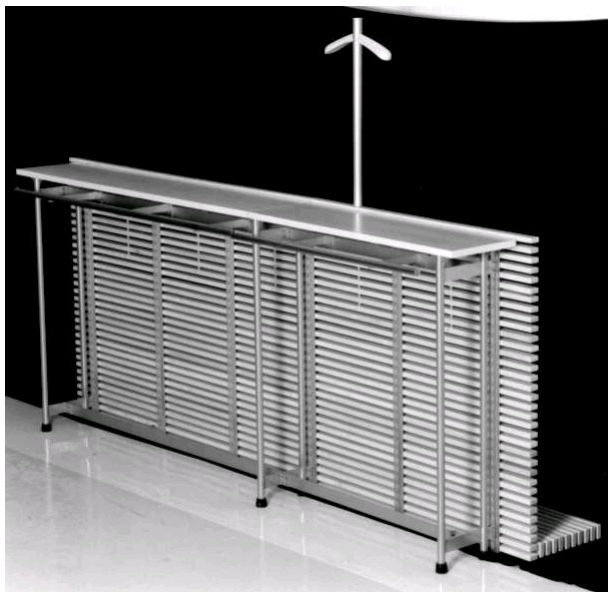

Løbenr. 9

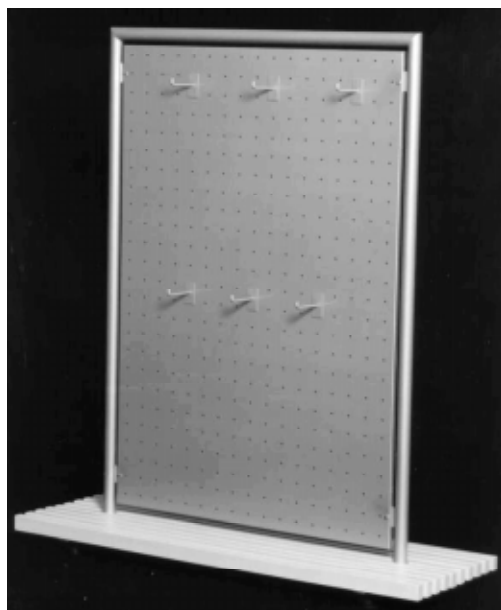

Løbenr. 10

(71)ANSØGER(E): zero International Holding GmbH & Co. Kommanditgesellschaft, Hemelinger Strasse 16-18 D-28205 Bremen, Tyskland
(74)FULDMÆGTIG: Chas. Hude A/S, H.C. Andersens Boulevard 33, 1553 København V, Danmark
(72)FREMBRINGER(E): Karl Schwitzke, Tussmannstrasse 70, 40477 Düsseldorf, Tyskland
(30)PRIORITET: 1998-05-15 DE M 9804791.4
(22)ANSØGNINGSDATO: 1998-11-16

(21) MA 1998 01259

(54) En lift til at støtte og flytte personer

(51)-Cl.12 12

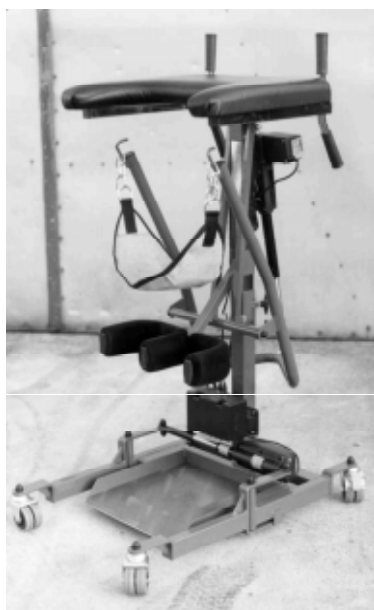

(71)ANSØGER(E):
(72)FREMBRINGER(E):
(22)ANSØGNINGSDATO:

New Care v/Kirsten Nevermann, Mejsevej 9, 8700 Horsens, Danmark
Kirsten Louise Nevermann, Mejsevej 9, 8700 Horsens, Danmark
1998-12-01

(21) MA 1998 01260

(54) Et kunstspringvand til inden- og udendørsbrug

(51)-Cl.11 02;23 01

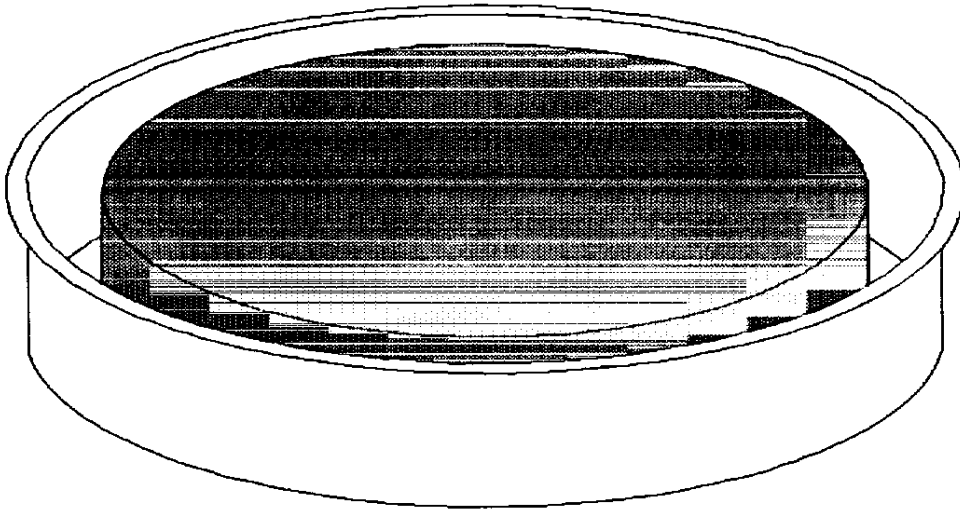

(71)ANSØGER(E):
(72)FREMBRINGER(E):
(22)ANSØGNINGSDATO:

Svend Bonde Broberg Johansen, Sallinggade 4A, 7800 Skive, Danmark
Svend Bonde Broberg Johansen, Sallinggade 4A, 7800 Skive, Danmark
1998-12-01

(21) MA 1998 01282

(54) En kassette til en optrukket persienne

(51)-Cl.08 07

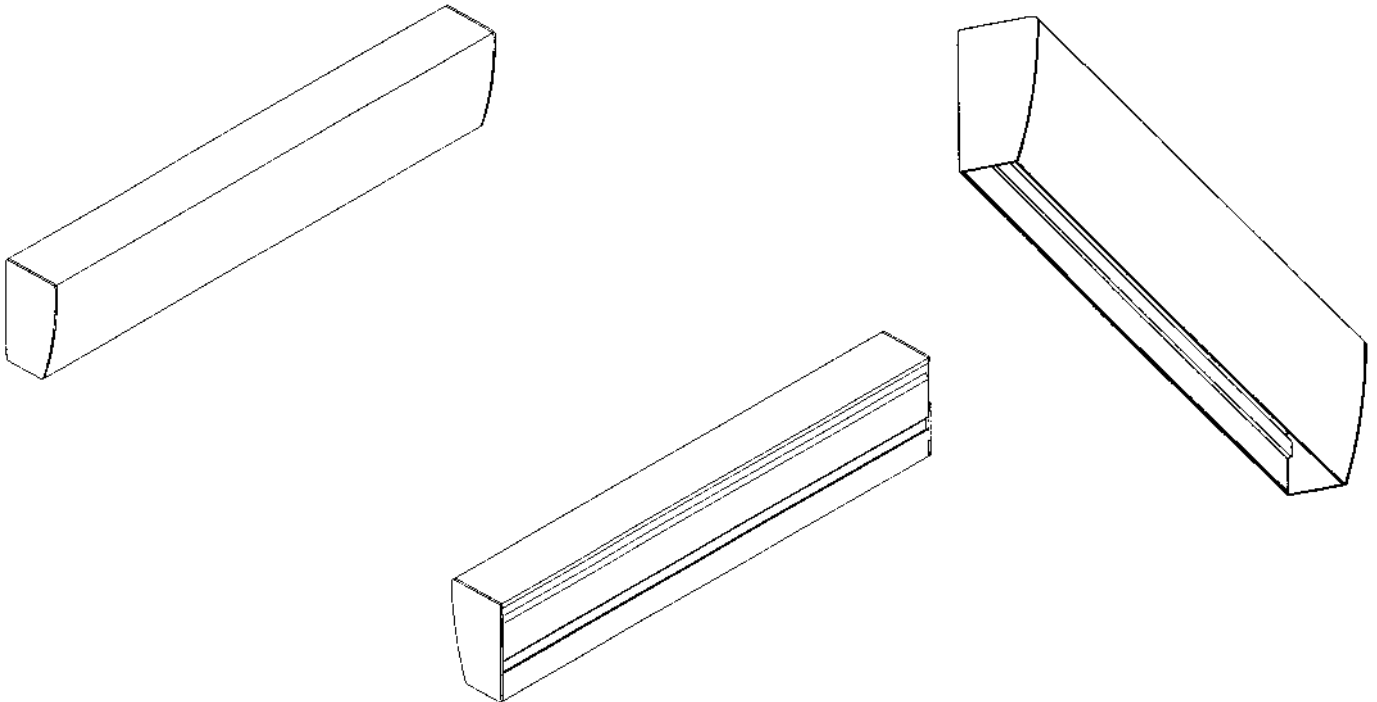

(71)ANSØGER(E):
(74)FULDMÆGTIG:
(72)FREMBRINGER(E):
(22)ANSØGNINGSDATO:

A/S CHR. FABERS FABRIKER, Ryslinge, Danmark
Patent Tactics Georg Brock-Nannestad, Resedavej 40, 2820 Gentofte, Danmark
Poul Christian Jensen, Enghavevej 30, 5250 Odense SV, Danmark
1998-12-07

(21) MA 1998 01347

(54) En knagerække

(51)-Cl.06 06

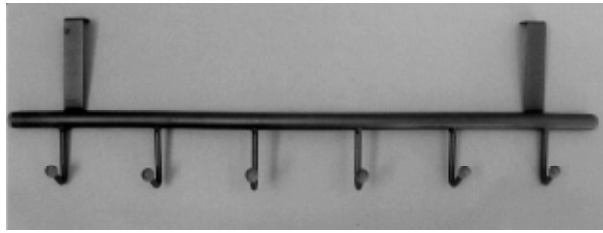

(71)ANSØGER(E):
(74)FULDMÆGTIG:
(72)FREMBRINGER(E):
(22)ANSØGNINGSDATO:

Michael Sangill Mikkelsen, Østre Skovvej 21, 8240 Risskov, Danmark
Lena Trend Hansen, Gyvelvej 9, 8250 Egå, Danmark
Michael Sangill Mikkelsen, Østre Skovvej 21, 8240 Risskov, Danmark
1999-02-04

(21) MA 1999 00035

(54) En affugter

(51)-Cl.23 01

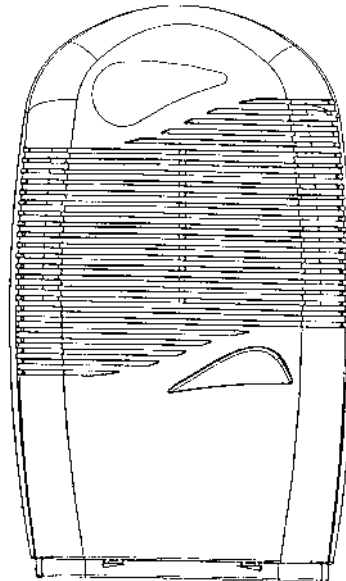
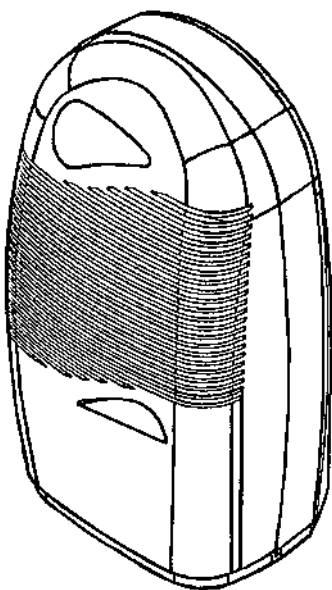

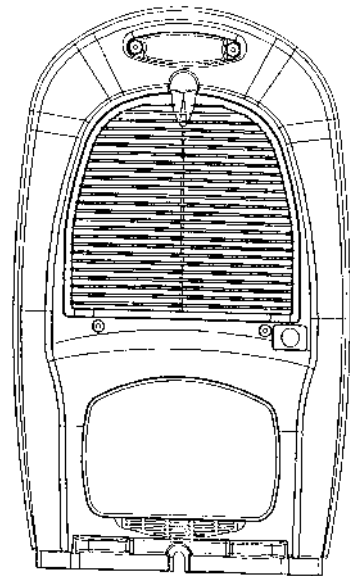
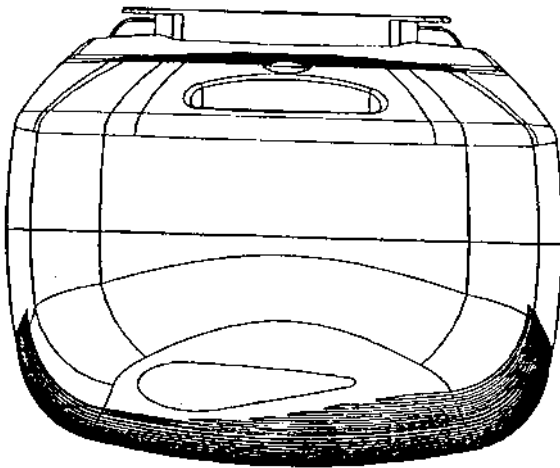
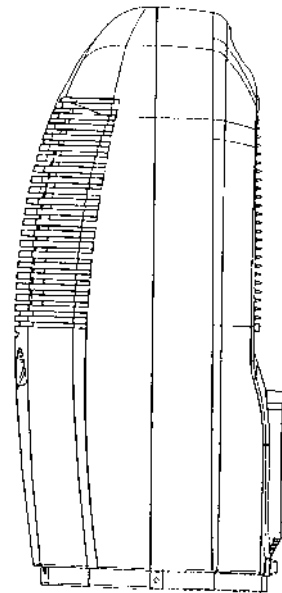
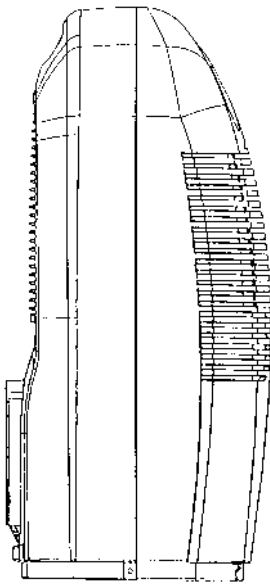

(71)ANSØGER(E):
(74)FULDMÆGTIG:
(72)FREMBRINGER(E):
(30)PRIORITET:
(22)ANSØGNINGSDATO:

EBAC LIMITED, St. Helen Trading Estate, Bishop Auckland, County Durham DL14 9AL, Storbritannien
Chas. Hude A/S, H.C. Andersens Boulevard 33, 1553 København V, Danmark
Andrew Smith, 8 Canny hill, Bishop Auckland, County Durham, BL14 8QN, Storbritannien
1998-07-15 GB 2 076 030
1999-01-14

(21) MA 1999 00063

(54) En støvsuger

(51)-Cl.15 05

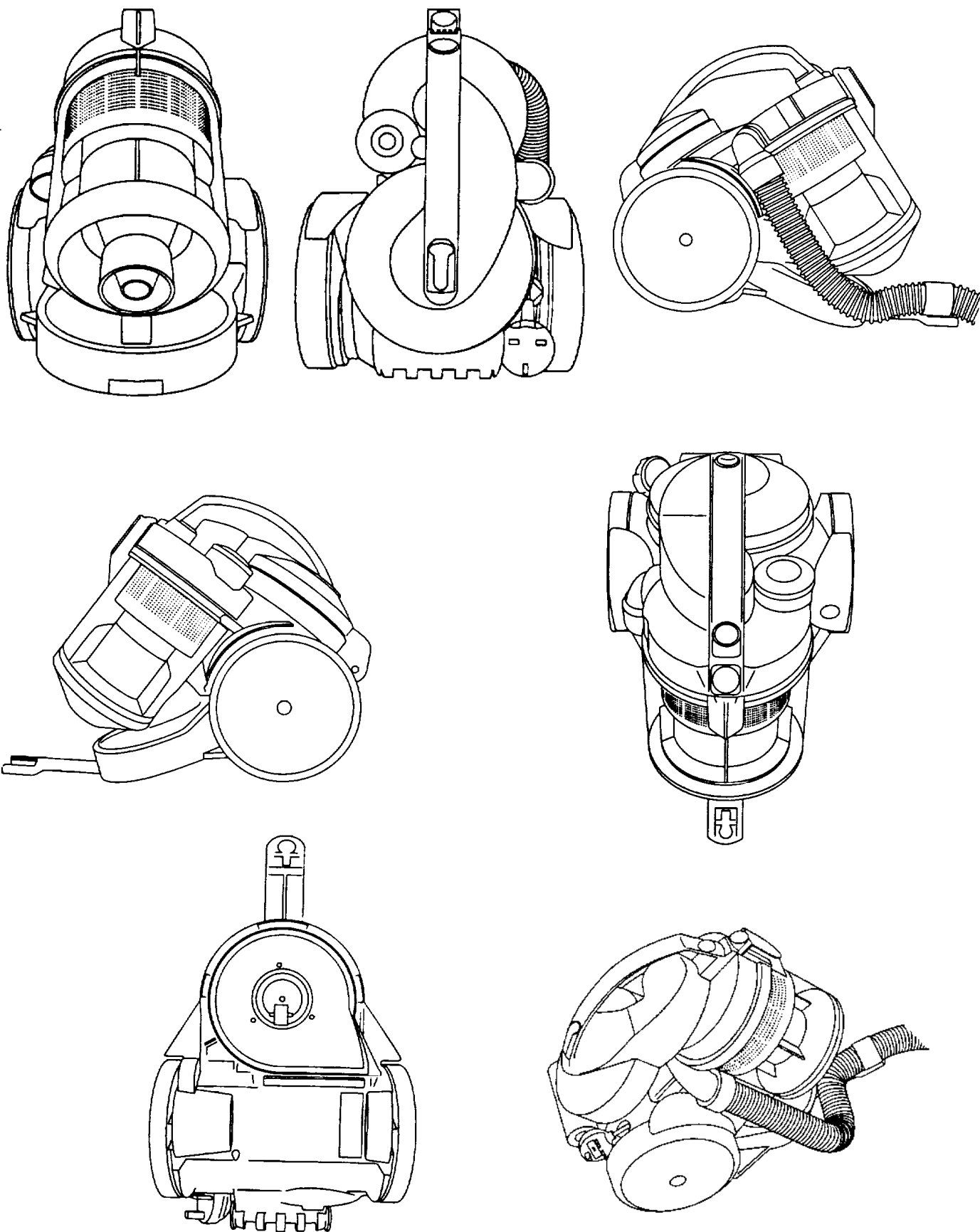

(71)ANSØGER(E):
 (74)FULDMÆGTIG:
 (72)FREMBRINGER(E):
 (30)PRIORITET:
 (22)ANSØGNINGSDATO:

NOTETRY LIMITED, Kingsmead Mill Little Somerford Wiltshire SN15 5JN, Storbritannien
 Chas. Hude A/S, H.C. Andersens Boulevard 33, 1553 København V, Danmark
 Simeon Charles Jupp, 141 The Street Broughton Gifford, Wiltshire SN12 8PN, Storbritannien
 1998-07-20 GB 2076207
 1999-01-19

(21) MA 1999 00079

(54) 1) En tabletæske, 2-3) dele dertil

(51)-Cl.09 03

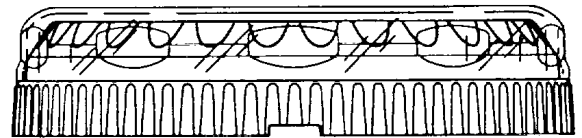
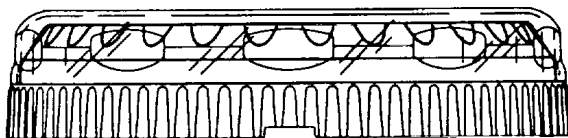
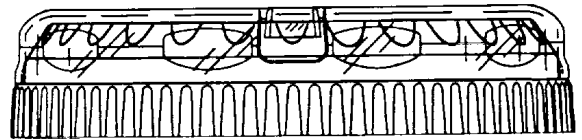
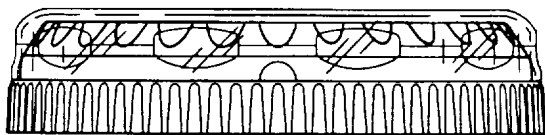
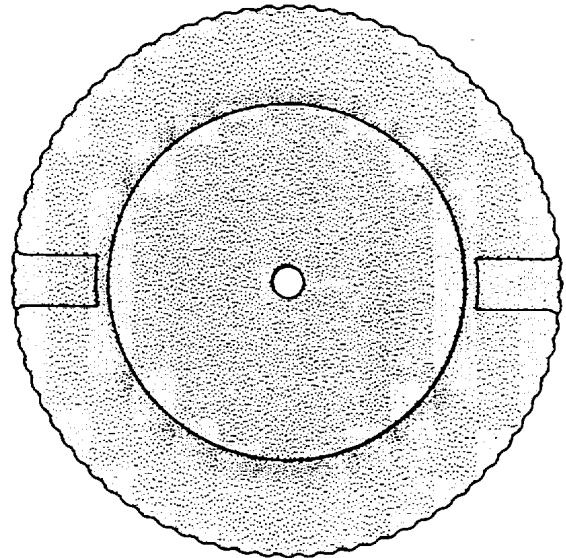
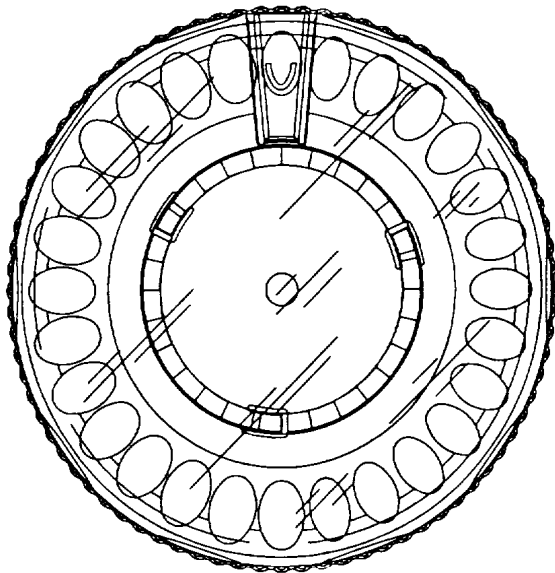
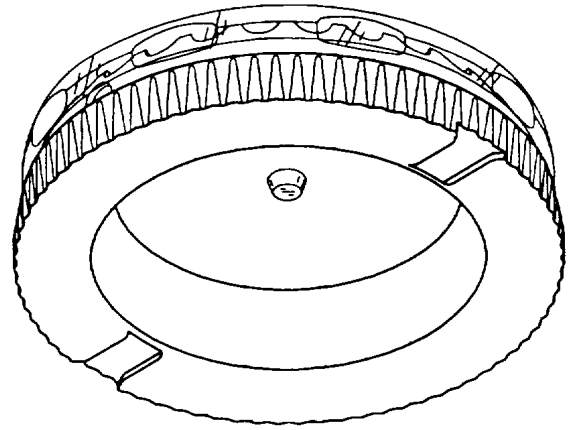
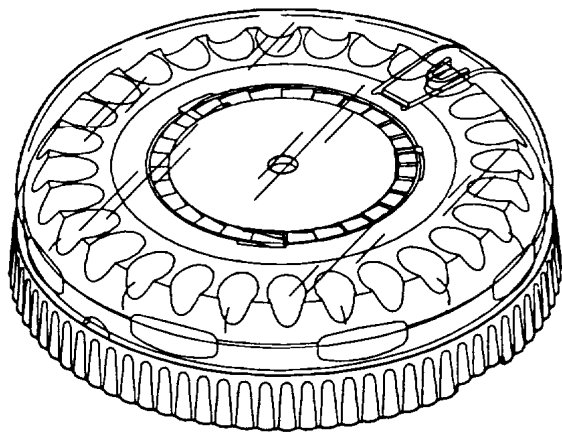

Løbenr. 1

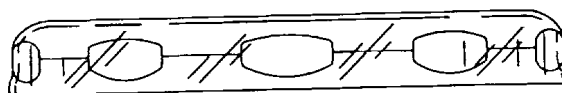
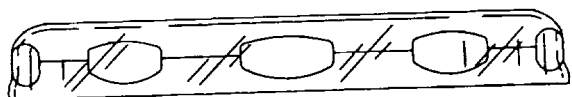
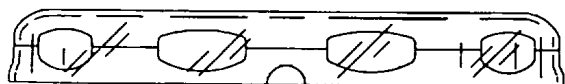
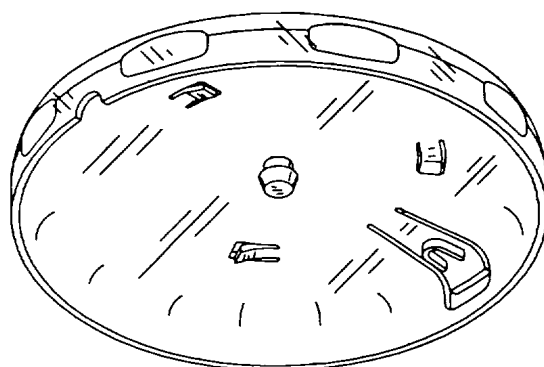
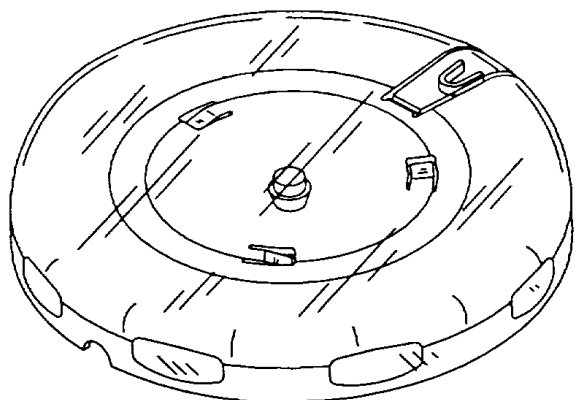

Løbenr. 2

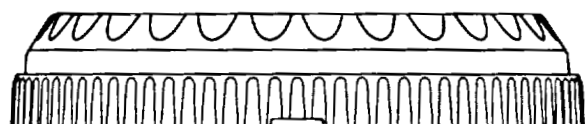
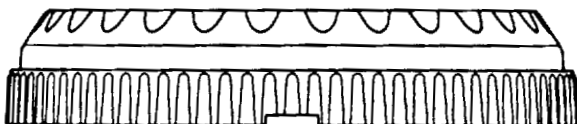
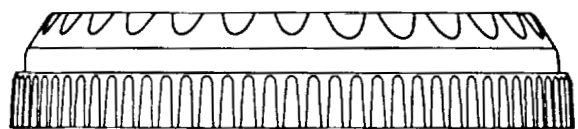
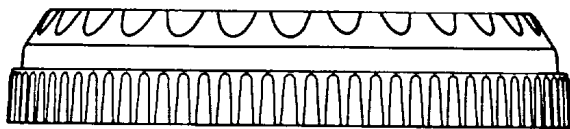
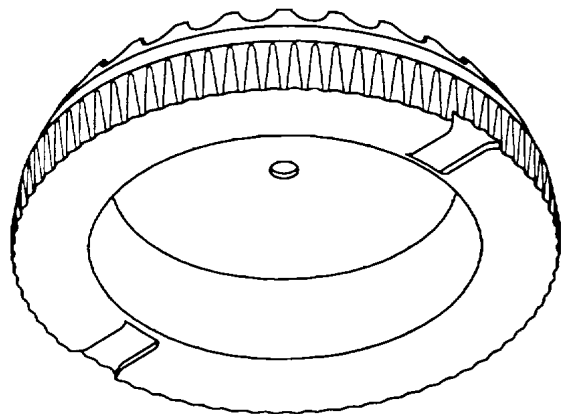
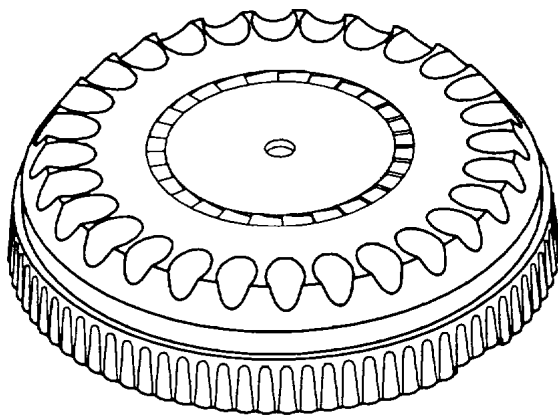
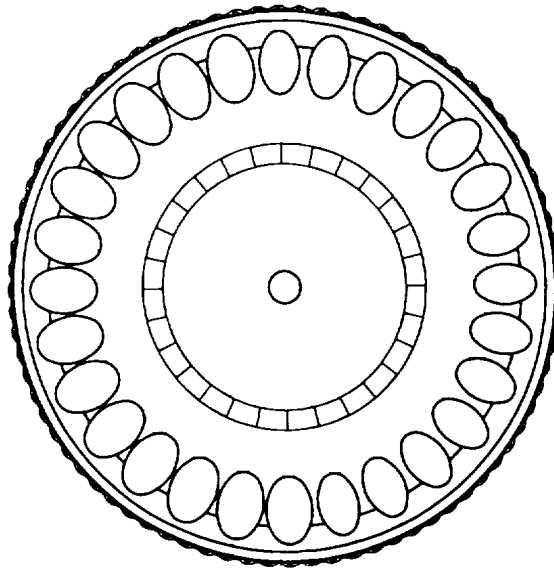

Løbenr. 3

(71)ANSØGER(E):

American Home Products Corporation, a corporation of the State of Delaware, Five Giralda Farms Madison New Jersey 07940-0874, USA

(74)FULDMÆGTIG:

Budde, Schou & Co. A/S, Vestergade 31, 1456 København K, Danmark

(72)FREMBRINGER(E):

Paul R. Finkelston, 8505 Glen Campbell Road Philadelphia, PA 19128, USA; Marty L. Shampoe, 302 Stonehaven Driven Edinboro, PA 16412, USA

(30)PRIORITET:

1998-07-22 US 29/091064

(22)ANSØGNINGSDATO:

1999-01-22

(66)BEMÆRKNINGER

Ansøger har samme dag indleveret MA 1999 00080

(21) MA 1999 00080

(54) 1) En tabletæske, 2-3) dele dertil

(51)-Cl.09 03

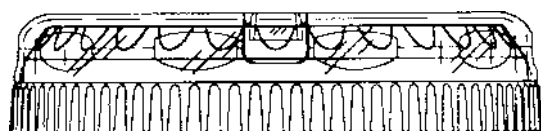
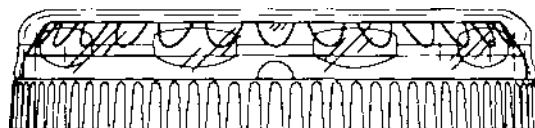
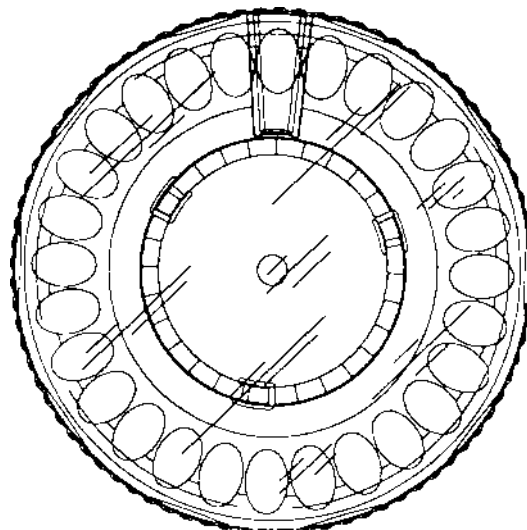
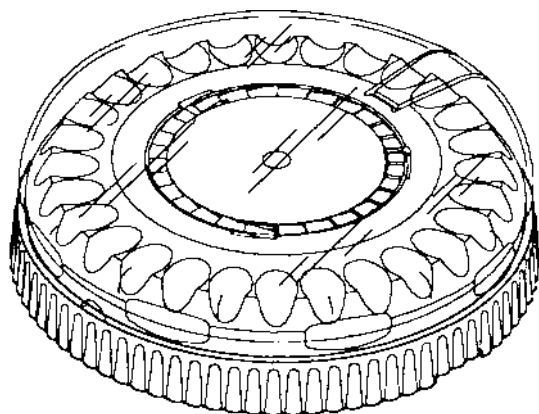

Løbenr. 1

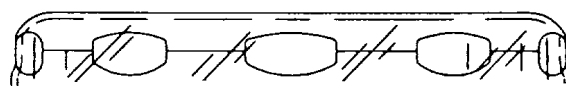
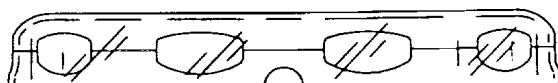
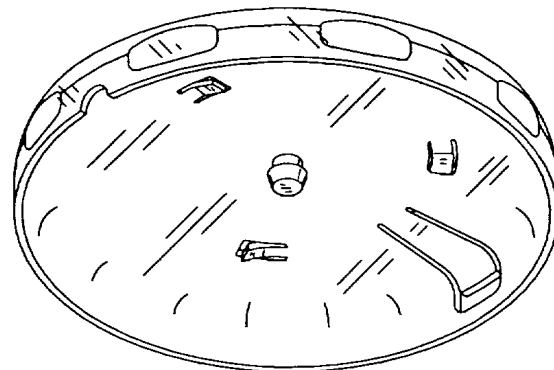
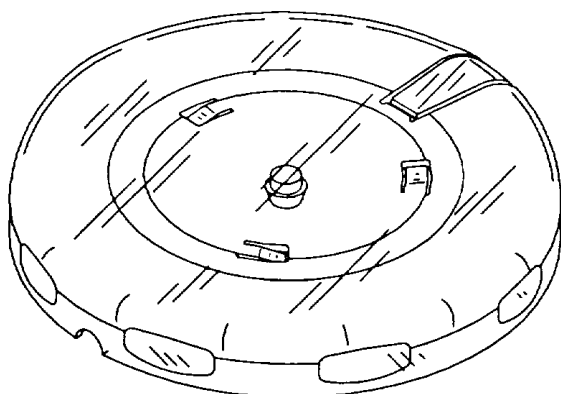

Løbenr. 2

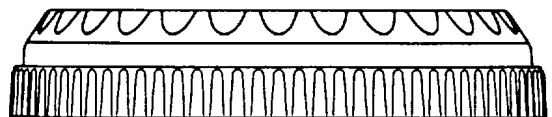
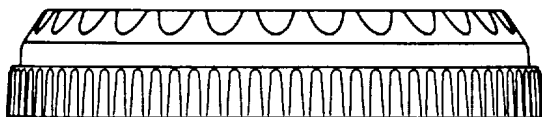
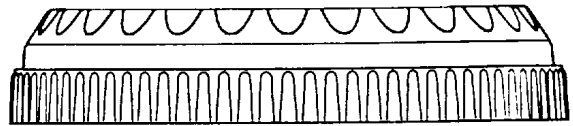
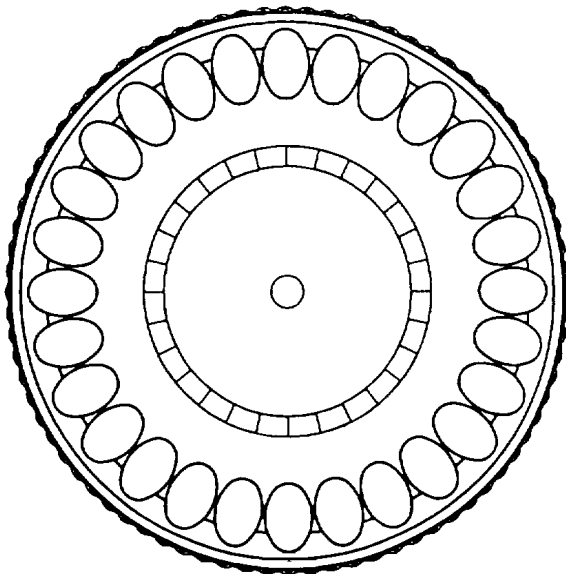
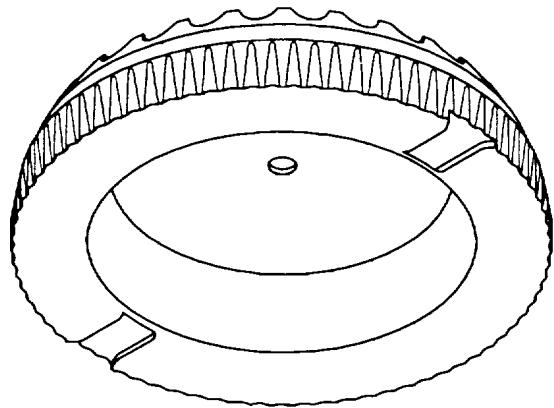
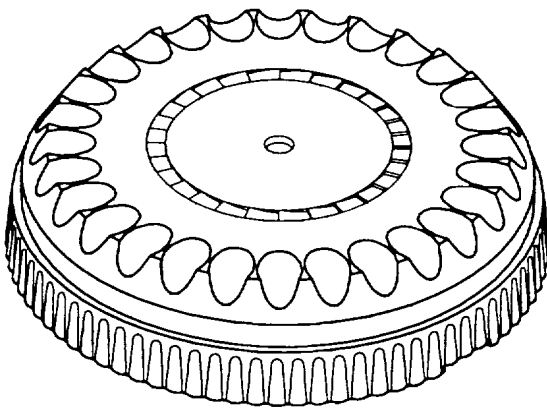

Løbenr. 3

(71)ANSØGER(E):

American Home Products Corporation, a corporation of the State of Delaware, Five Giralda Farms Madison New Jersey 07940-0874, USA

(74)FULDMÆGTIG:

Budde, Schou & Co. A/S, Vestergade 31, 1456 København K, Danmark

(72)FREMBRINGER(E):

Paul R. Finkelston, 8505 Glen Campbell Road Philadelphia, PA 19128, USA; Marty L. Shampoe, 302 Stonehaven Driven Edinboro, PA 16412, USA

(30)PRIORITET:

1998-07-22 US 29/091064

(22)ANSØGNINGSDATO:

1999-01-22

(66)BEMÆRKNINGER

Ansøger har samme dag indleveret MA 1999 00079

(21) MA 1999 00119

(54) En havefakkel

(51)-Cl.26 01



(71)ANSØGER(E):
(72)FREMBRINGER(E):
(22)ANSØGNINGSDATO:

Unique Interieuer ApS, kalkbrænderiløbskaj 4, 2100 København Ø, Danmark
Henrik Lund Larsen, Dampfærgevej 21 Pakhus D rum 112-114, 2100 København Ø, Danmark
1999-02-04

(21) MA 1999 00163

(54) En hvirvelstrømsbremse

(51)-Cl.08 07

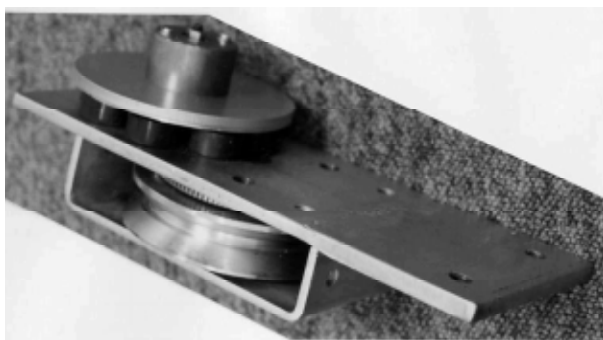

(71)ANSØGER(E):
(74)FULDMÆGTIG:
(72)FREMBRINGER(E):
(22)ANSØGNINGSDATO:

Dalmatic, Lystrup A/S, Møgelgårdsvej 6, 8520 Lystrup, Danmark
PATRADE A/S, Åboulevarden 21, 8000 Århus C, Danmark
Hans Hilmar Dall, Århusvej 25 Ugelbølle, 8410 Rønne, Danmark
1999-02-10

(21) MA 1999 00207

(54) 1) En beholder 2-4) dele dertil

(51)-Cl.09 01

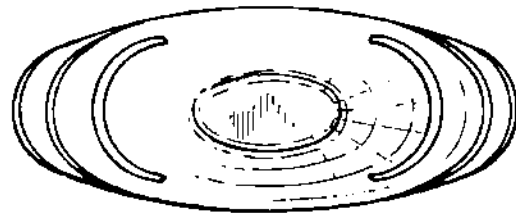
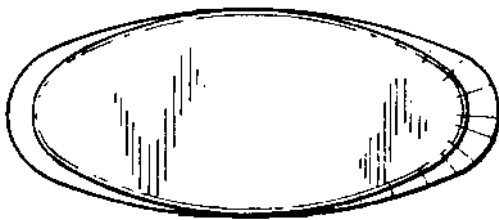
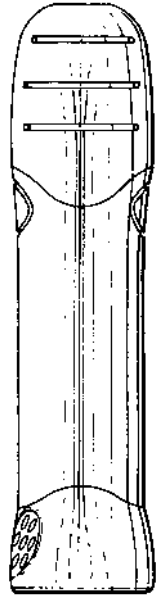
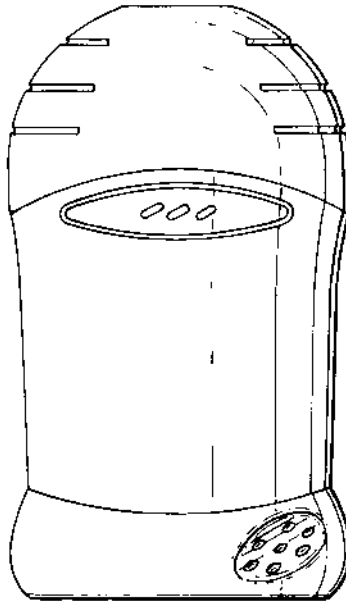
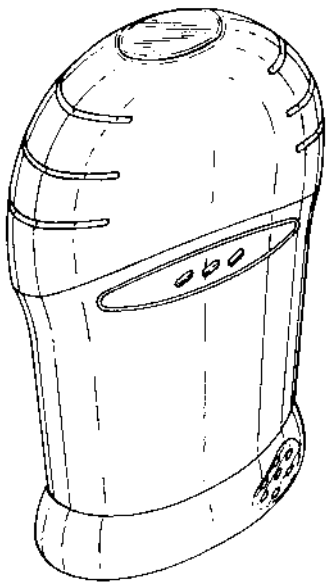

Løbenr. 1

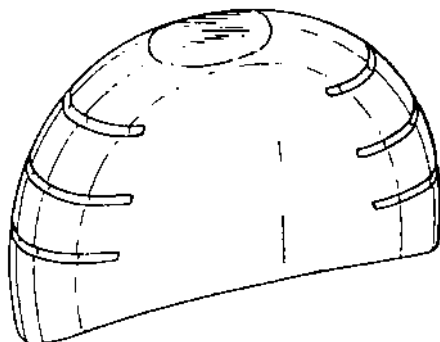

Løbenr. 2

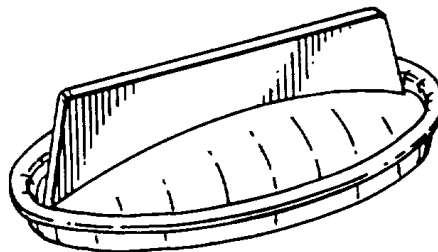

Løbenr. 3

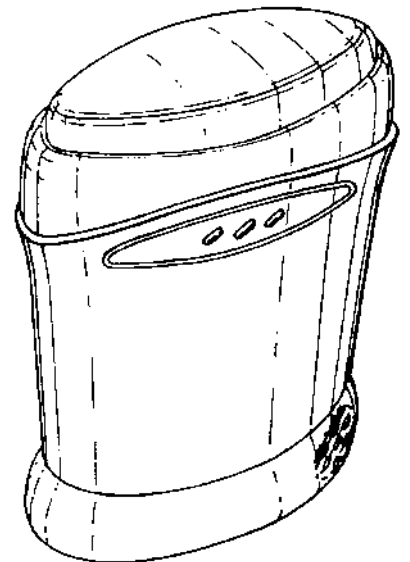

Løbenr. 4

(71)ANSØGER(E):
 (74)FULDMÆGTIG:
 (72)FREMBRINGER(E):

Unilever N.V., Weena 455 NL-3013 AL Rotterdam, Holland
 Budde, Schou & Co. A/S, Vestergade 31, 1456 København K, Danmark
 Martin Bunce, The Gardeners Cottage, Tottenham House Savernake Forest, Marlborough Wiltshire SN8 3BQ,
 Storbritannien ; Alex James Peacop , Mouldsworth Motor Museum The Balcony House, Erindale Crescent
 Frodsham, Cheshire WA6 6DZ, Storbritannien

(30)PRIORITET:
 (22)ANSØGNINGSDATO:
 (66)BEMÆRKNINGER

1998-08-18 GB 2076928
 1999-02-18
 Ansøger har samme dag indleveret MA 1999 00208; MA 1999 00209

(21) MA 1999 00208

(54) 1) En beholder 2-4) dele dertil

(51)-Cl.09 01

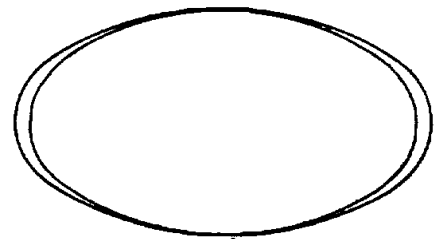
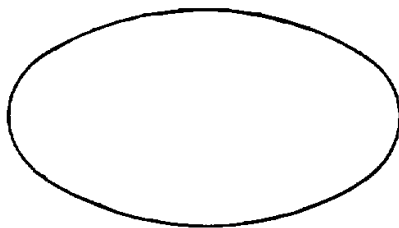
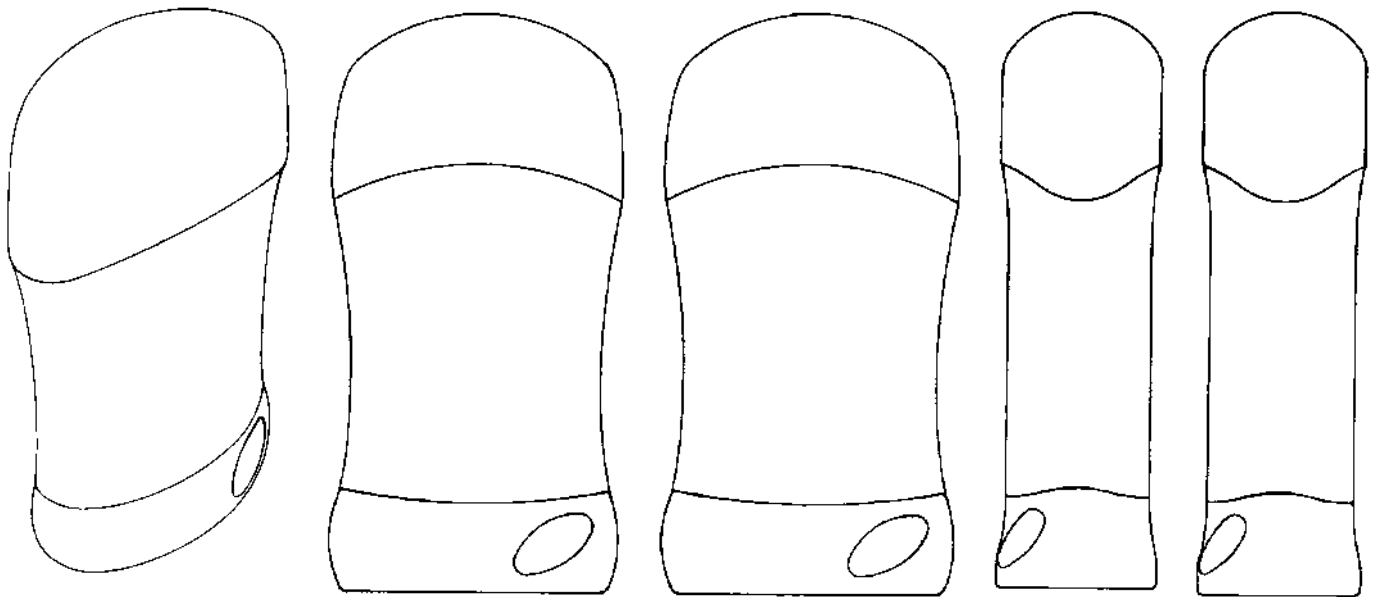

Løbenr. 1

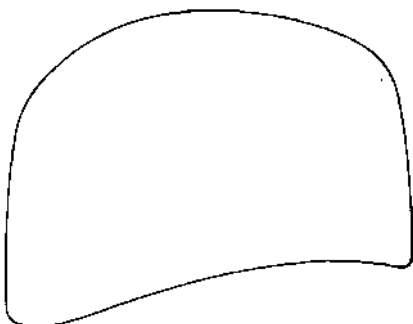

Løbenr. 2



Løbenr. 3

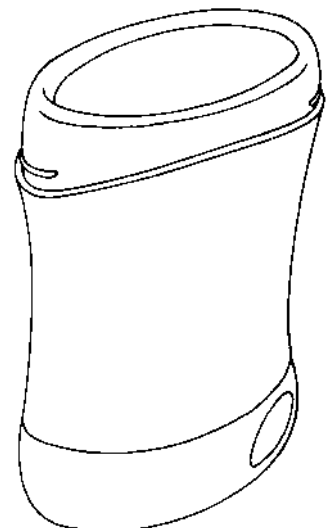

Løbenr. 4

(71)ANSØGER(E):
 (74)FULDMÆGTIG:
 (72)FREMBRINGER(E):

Unilever N.V., Weena 455 NL-3013 AL Rotterdam, Holland
 Budde, Schou & Co. A/S, Vestergade 31, 1456 København K, Danmark
 Martin Bunce, The Gardeners Cottage, Tottenham House Savernake Forest, Marlborough Wiltshire SN8 3BQ,
 Storbritannien ; Alex James Peacop , Mouldsworth Motor Museum The Balcony House, Erindale Crescent
 Frodsham, Cheshire WA6 6DZ, Storbritannien

(30)PRIORITET:
 (22)ANSØGNINGSDATO:
 (66)BEMÆRKNINGER

1998-08-18 GB 2076929
 1999-02-18
 Ansøger har samme dag indleveret MA 1999 00207;MA 1999 00209

(21) MA 1999 00209

(54) 1) En beholder 2-4) dele dertil

(51)-Cl.09 01

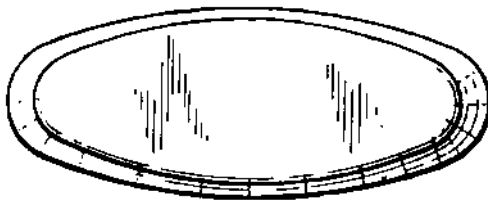
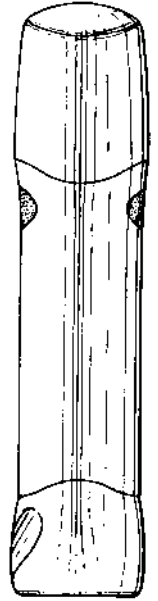
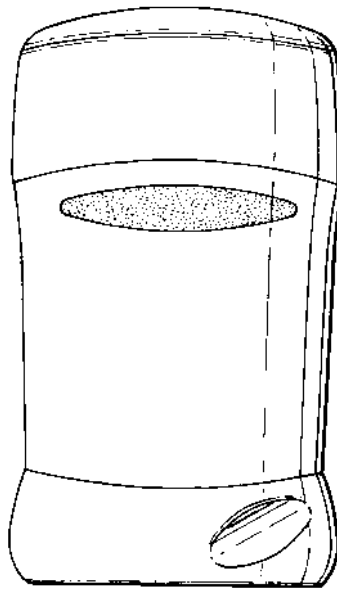
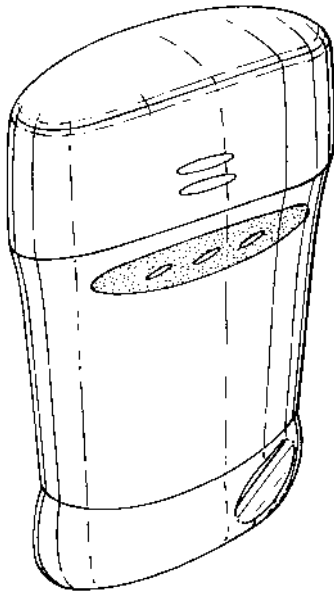

Løbenr. 1

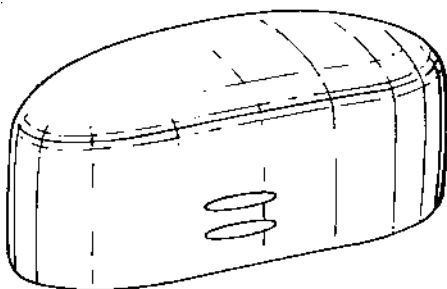

Løbenr. 2

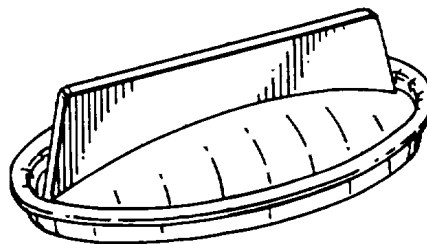

Løbenr. 3

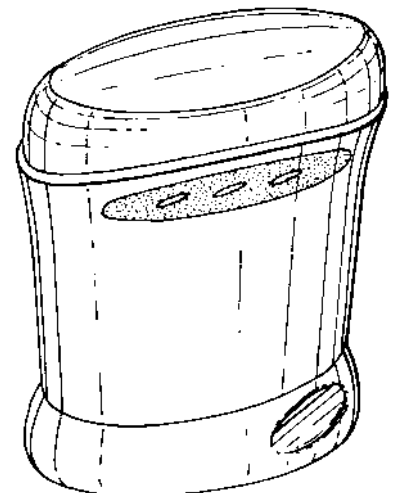

Løbenr. 4

(71)ANSØGER(E):
 (74)FULDMÆGTIG:
 (72)FREMBRINGER(E):

Unilever N.V., Weena 455 NL-3013 AL Rotterdam, Holland
 Budde, Schou & Co. A/S, Vestergade 31, 1456 København K, Danmark
 Martin Bunce, The Gardeners Cottage, Tottenham House Savernake Forest, Marlborough Wiltshire SN8 3BQ,
 Storbritannien ; Alex James Peacop , Mouldsworth Motor Museum The Balcony House, Erindale Crescent
 Frodsham, Cheshire WA6 6DZ, Storbritannien

(30)PRIORITET:
 (22)ANSØGNINGSDATO:
 (66)BEMÆRKNINGER

1998-08-18 GB 2076930
 1999-02-18
 Ansøger har samme dag indleveret MA 1999 00207;MA 1999 00208

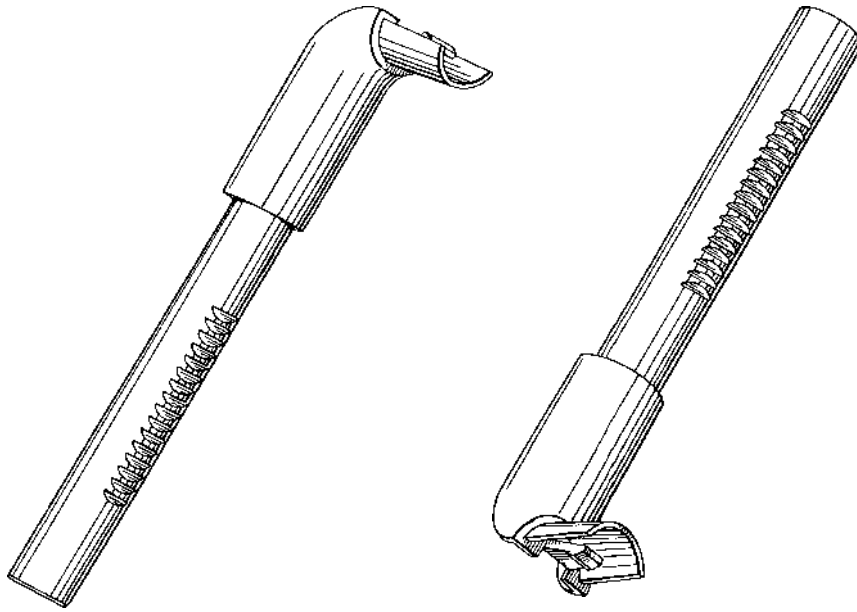

Løbenr. 2

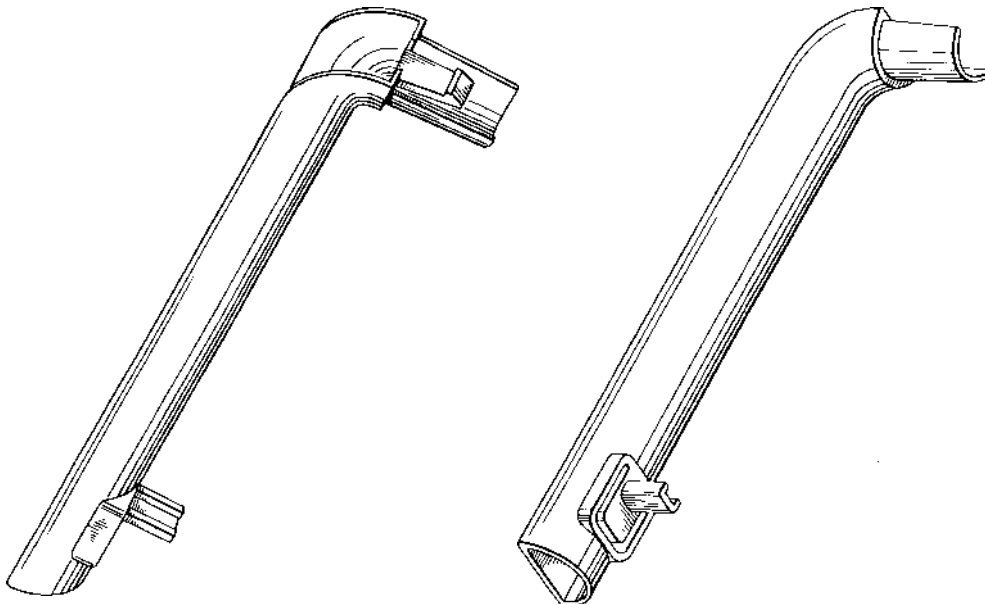

Løbenr. 3

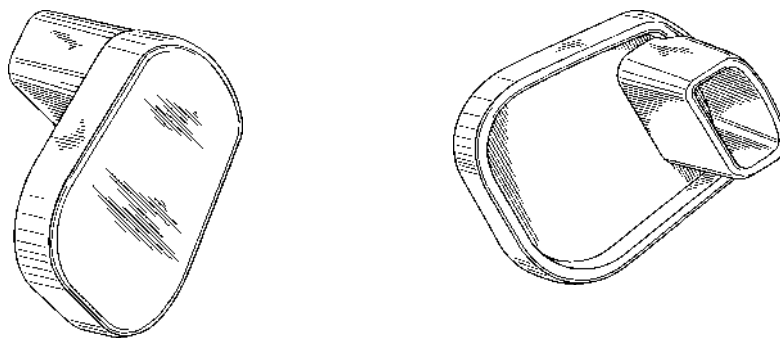

Løbenr. 4

(71)ANSØGER(E):
 (74)FULDMÆGTIG:
 (72)FREMBRINGER(E):

Marianne Trading AB, Box 2097 S-182 02 Danderyd, Sverige
 Internationalt Patent-Bureau, Høje Taastrup Boulevard 23, 2630 Tåstrup, Danmark
 Kjell Henriksson, Ringvägen 20 S-330 Bredaryd, Sverige ; Lars Lindelöf, Östbovägen 11B S-182 56 DANDERYD,
 Sverige
 (30)PRIORITET:
 1998-09-16 SE 98-1841
 (22)ANSØGNINGSDATO:
 1999-03-15

(21) MA 1999 00322

(54) En skyder til lynlås

(51)-Cl.02.07

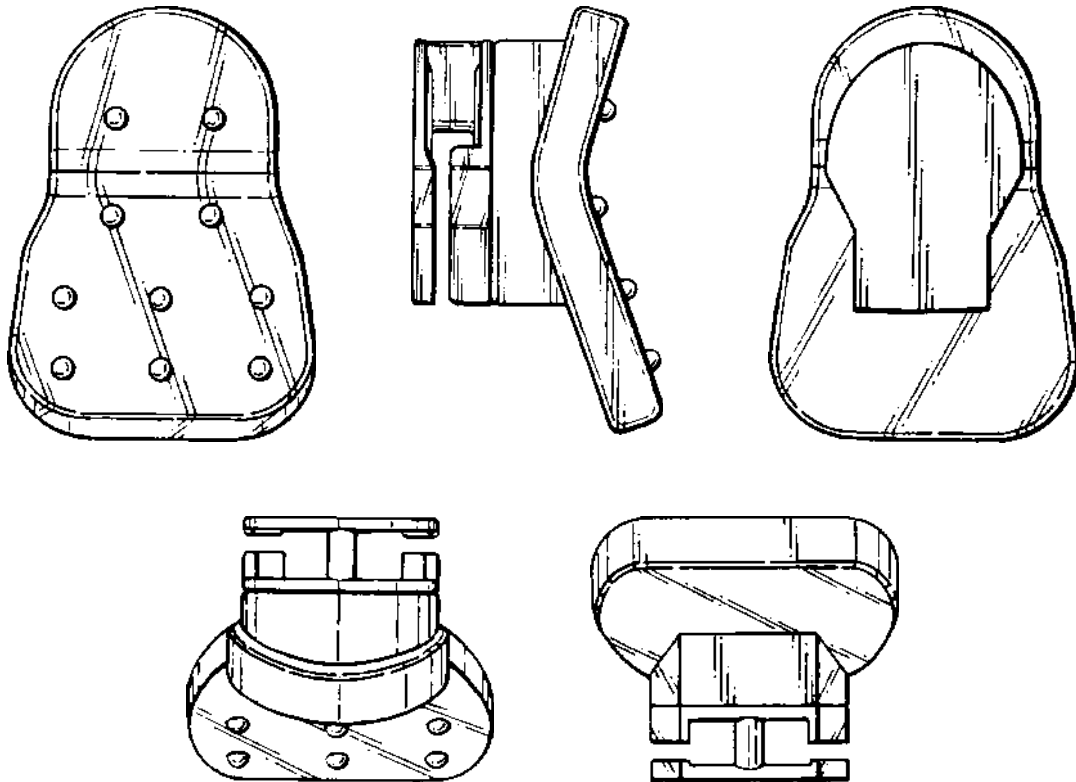

(71)ANSØGER(E):
 (74)FULDMÆGTIG:
 (72)FREMBRINGER(E):
 (30)PRIORITET:
 (22)ANSØGNINGSDATO:

YKK Europe Limited,, 61 Central Street, London EC1V 8AN,, Storbritannien
 Chas. Hude A/S, H.C. Andersens Boulevard 33, 1553 København V, Danmark
 Masahiko Seki, 108 Princes Gardens, London W3 0LJ, Storbritannien
 1998-09-24 GB 2077924
 1999-03-22

(21) MA 1999 00324

(54) Et smykke

(51)-Cl.11.01



(71)ANSØGER(E):
 (72)FREMBRINGER(E):
 (22)ANSØGNINGSDATO:

Inger Kjærgaard Fredberg, Østermarksvej 29 Tilst, 8381 Mundelstrup, Danmark
 Inger Kjærgaard Fredberg, Østermarksvej 29 Tilst, 8381 Mundelstrup, Danmark
 1999-03-22

(21) MA 1999 00335

(54) En beskyttelsesbrille

(51)-Cl.16 06

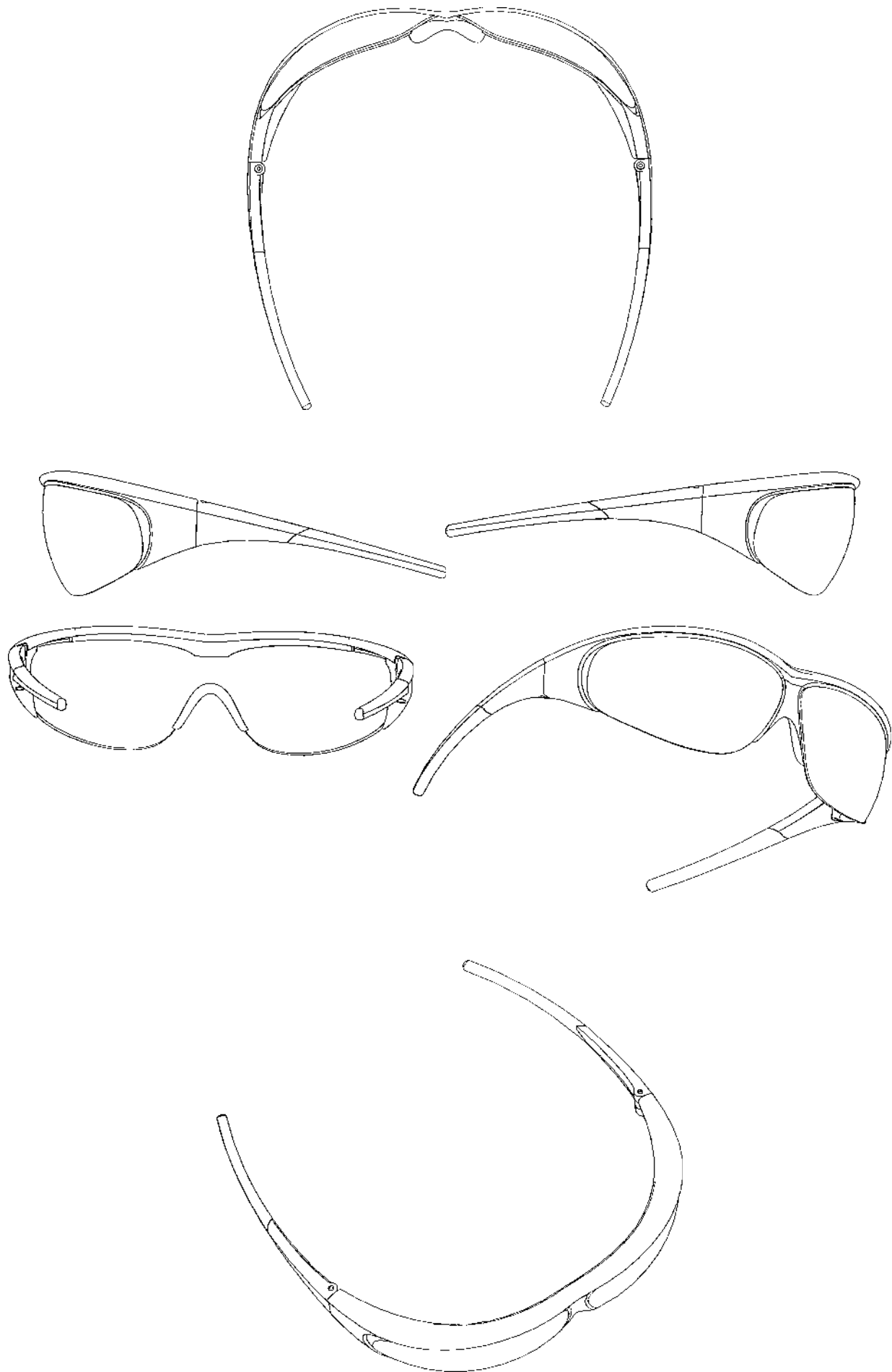

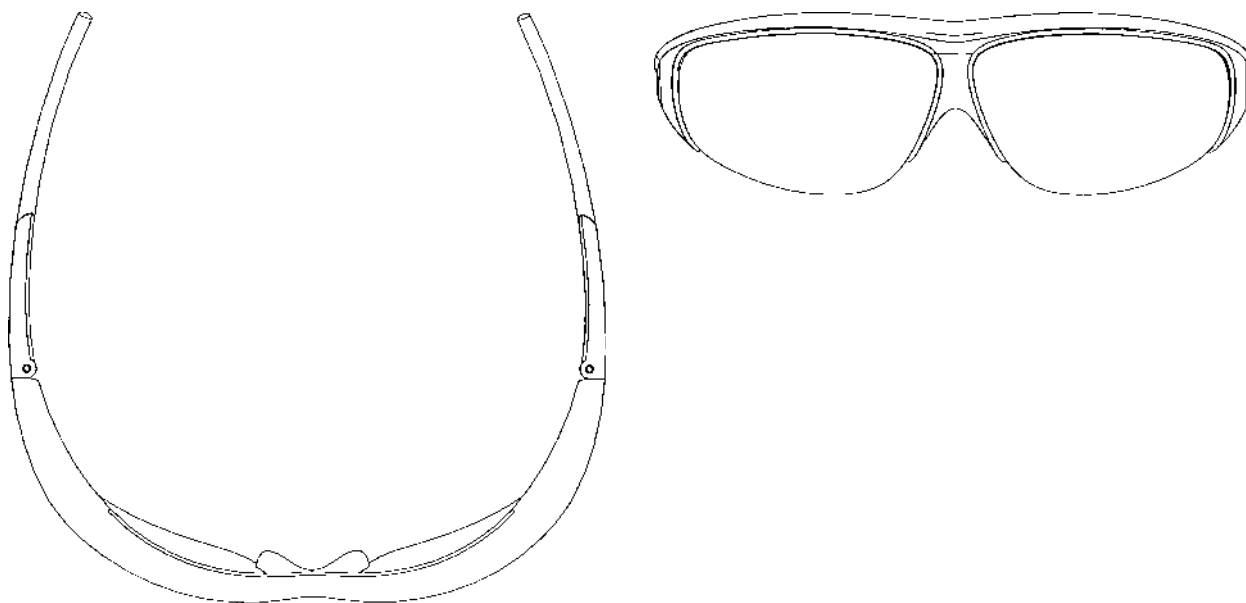

(71)ANSØGER(E):
 (74)FULDMÆGTIG:
 (72)FREMBRINGER(E):

Daloz Safety, Inc., Second and Washington Streets P.O. Box 622 Reading Pennsylvania 19603, USA
 Budde, Schou & Co. A/S, Vestergade 31, 1456 København K, Danmark
 Sebastien Yvan Actis-Datta, Residence la Venoge CH-1309 Cuarnens, Schweiz ; Jean Francois Laterre, 1 Rue
 des Potiers F-74200 Thonon Les Bains, Frankrig
 1998-09-25 AU 3027/98
 1999-03-25

(30)PRIORITET:
 (22)ANSØGNINGSDATO:

(21) MA 1999 00336

(54) En feltinddelt lysvæg til kunst og reklame

(51)-Cl.20 03

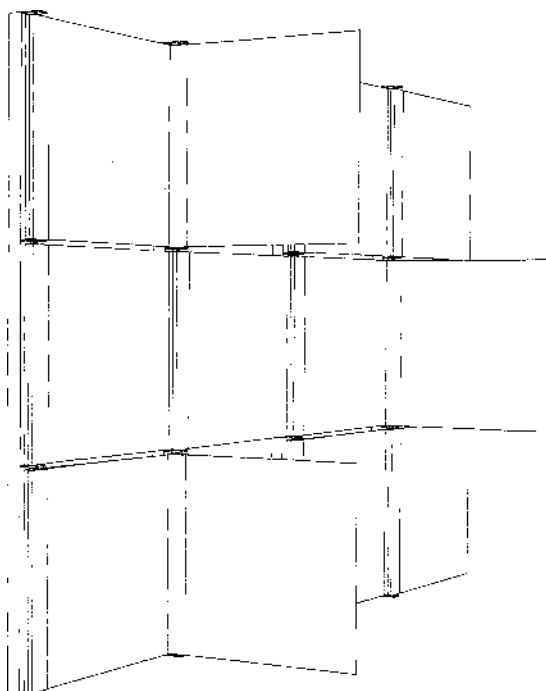

(71)ANSØGER(E):
 (72)FREMBRINGER(E):

HABITUS A/S, Jægervej 11, 2791 Dragør, Danmark; Lysiplex A/S, Dalager 14, 2605 Brøndby, Danmark
 Flemming Brylle, Jægervej 11, 2791 Dragør, Danmark; Jørgen Larsen-Ledet, Dalager 14,, 2605 Brøndby,
 Danmark
 1999-03-26

(22)ANSØGNINGSDATO:

(21) MA 1999 00338

(54) En dyse

(51)-Cl.23 04

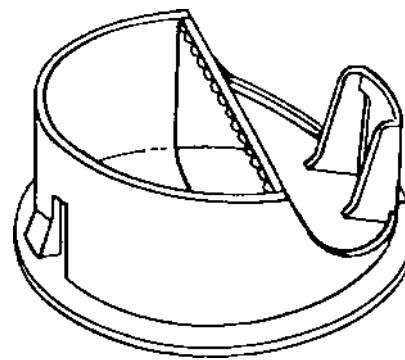
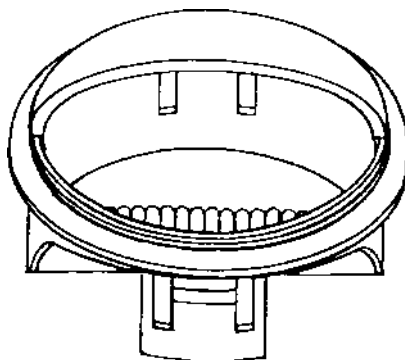
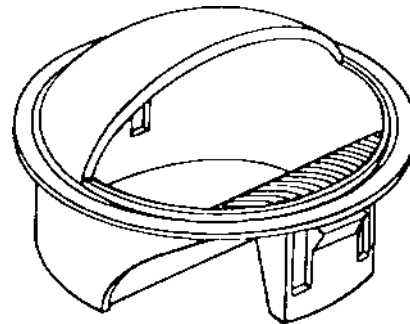
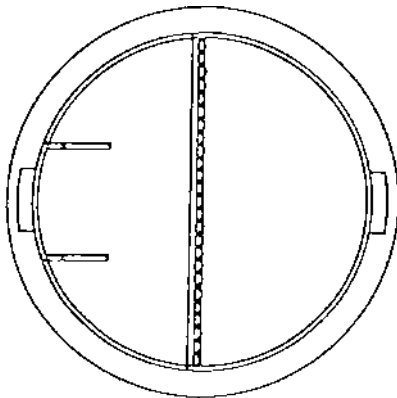
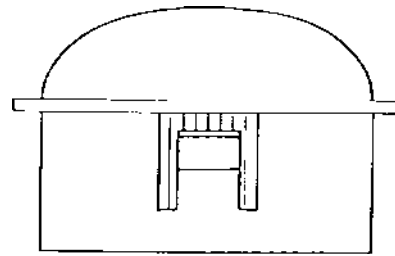
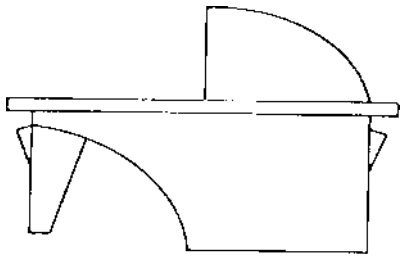
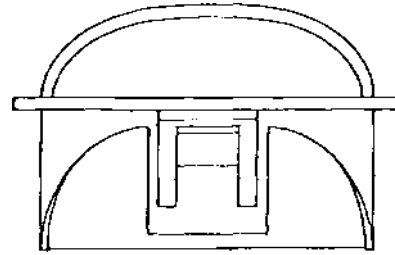
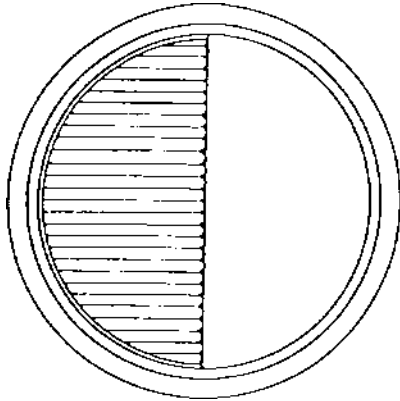

(71)ANSØGER(E):
 (74)FULDMÆGTIG:
 (72)FREMBRINGER(E):
 (30)PRIORITET:
 (22)ANSØGNINGSDATO:

LINDAB A/S, 20 Langkaer, 6100 Haderslev, Danmark
 AWAPATENT AB, Box 5117 S-200 71 MALMÖ, Sverige
 Jørgen Schmidt Madsen, Rudersdalvej 37a , 2840 Holte, Danmark
 1998-03-28 SE 98 1905
 1999-03-25

(21) MA 1999 00342

(54) En etiket til mærkning af slagtekroppe

(51)-Cl.19 08

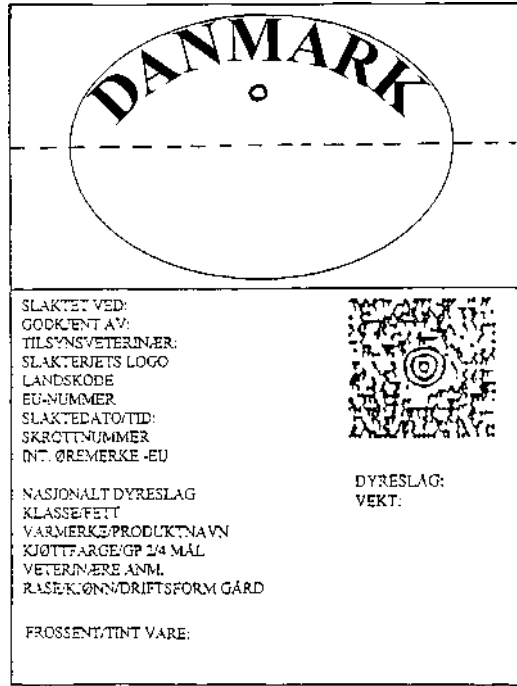

(71)ANSØGER(E):
 (74)FULDMÆGTIG:
 (72)FREMBRINGER(E):
 (22)ANSØGNINGSDATO:

John Bye, Hestehoven 40 2600 Lillehammer, Norge
 Campbell & Co. v/advokat Lars E. Hermansen, Postboks 56 2381 Brumundal, Norge
 John Bye, Hestehoven 40 2600 Lillehammer, Norge
 1999-03-26

(21) MA 1999 00372

(54) En gaffel

(51)-Cl.07 03

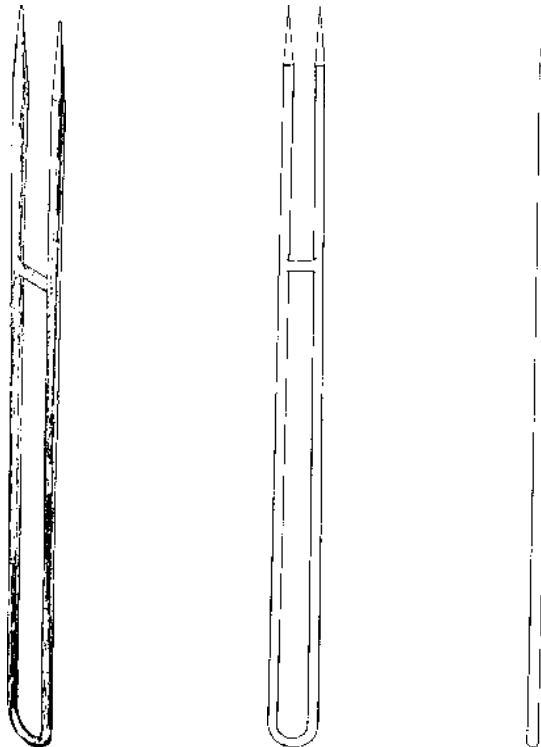

(71)ANSØGER(E):
 (72)FREMBRINGER(E):
 (22)ANSØGNINGSDATO:

Eliith Reinholdt Pedersen, Kildebakkevej 55, 3300 Frederiksværk, Danmark
 Eliith Reinholdt Pedersen, Kildebakkevej 55, 3300 Frederiksværk, Danmark
 1999-04-06

(21) MA 1999 00373

(54) En vase

(51)-Cl.11 02

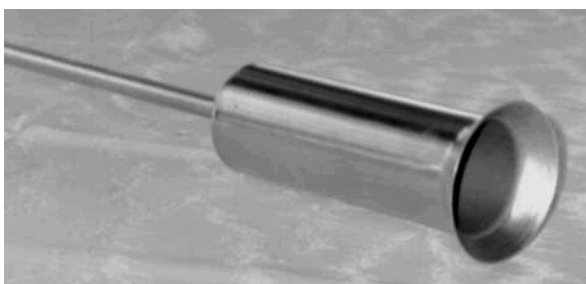
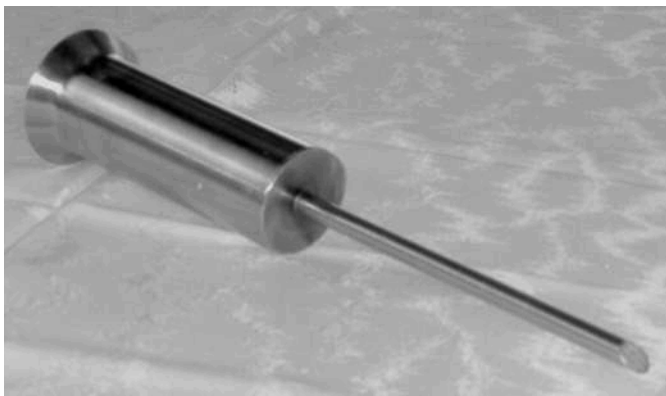

(71)ANSØGER(E):
(72)FREMBRINGER(E):
(22)ANSØGNINGSDATO:

Børge Nielsen, Skivevej 26, 7451 Sunds, Danmark
Poul Erik Jessen, Jættevej 6 Skibbild, 7480 Vildbjerg, Danmark
1999-04-06

(21) MA 1999 00376

(54) En styrepult til belysning

(51)-Cl.26 99

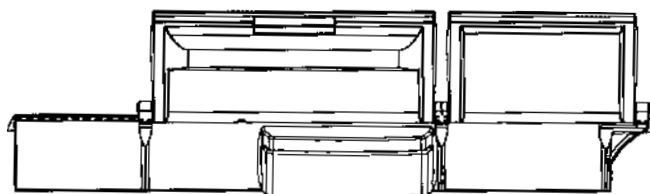
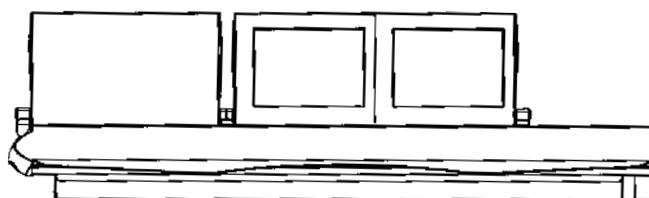
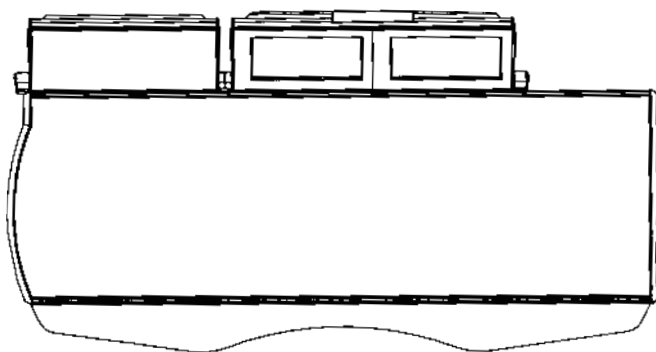

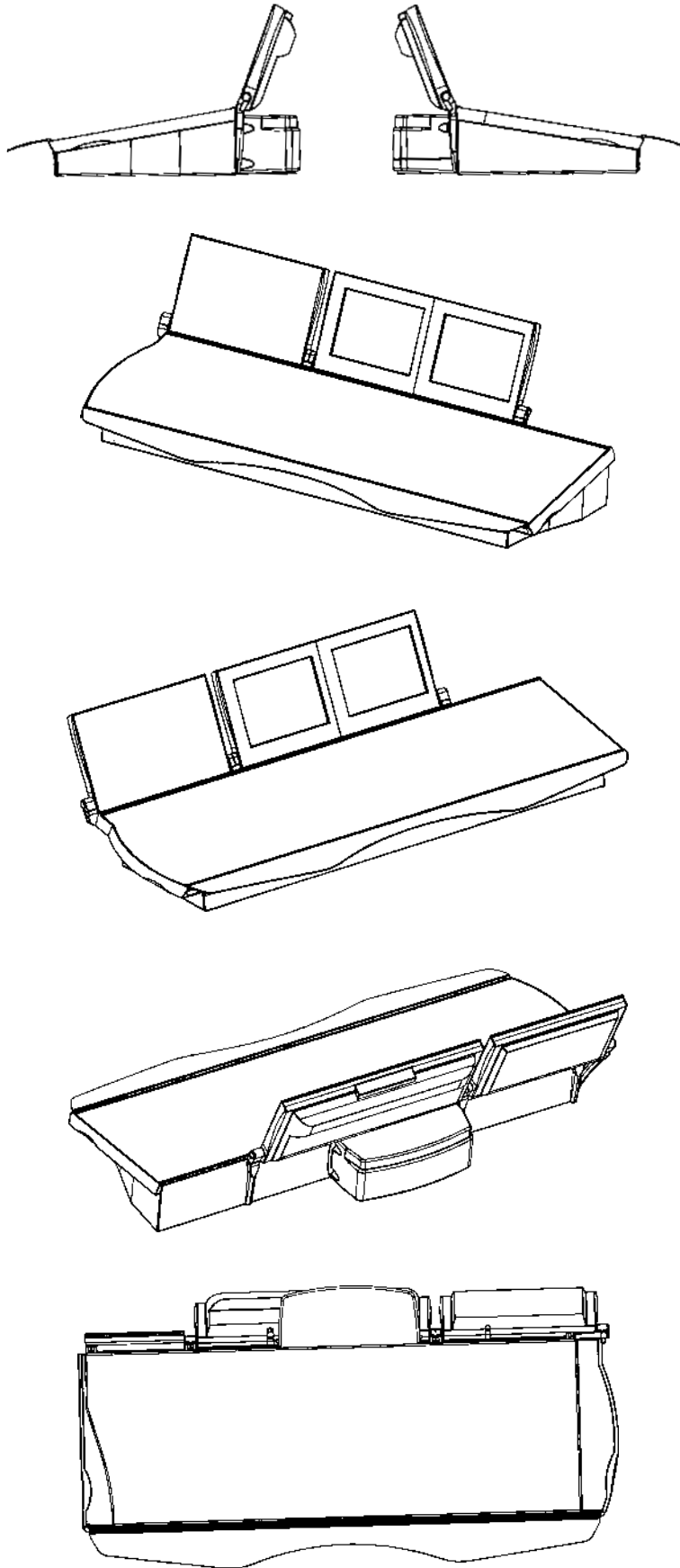

(71)ANSØGER(E):
(74)FULDMÆGTIG:
(72)FREMBRINGER(E):

Vari-Lite, Inc., a Corporation of the State of Delaware, 201 Regal Row, Dallas, Texas 75247 U.S.A., USA
Internationalt Patent-Bureau, Høje Taastrup Boulevard 23, 2630 Tåstrup, Danmark
Brad J. Lee, 1737 Esquire Place Grand Prairie, Texas 75050 U.S.A. , USA ; Kenneth H. Wilson, 765 Summit Run
Lewisville, Texas 75077 U.S.A., USA ; Staci A. Mininger, 606 Rivercove Drive Garland, Texas 75044 U.S.A.,
USA ; Timothy W. Terleski , 7414 Hardwick Drive Garland, Texas 75044 U.S.A., USA
(30)PRIORITET: 1998-10-09 US 29/094,772
(22)ANSØGNINGSDATO: 1999-04-07

(21) MA 1999 00389

(54) En udsmykningsgenstand

(51)-Cl.11 02

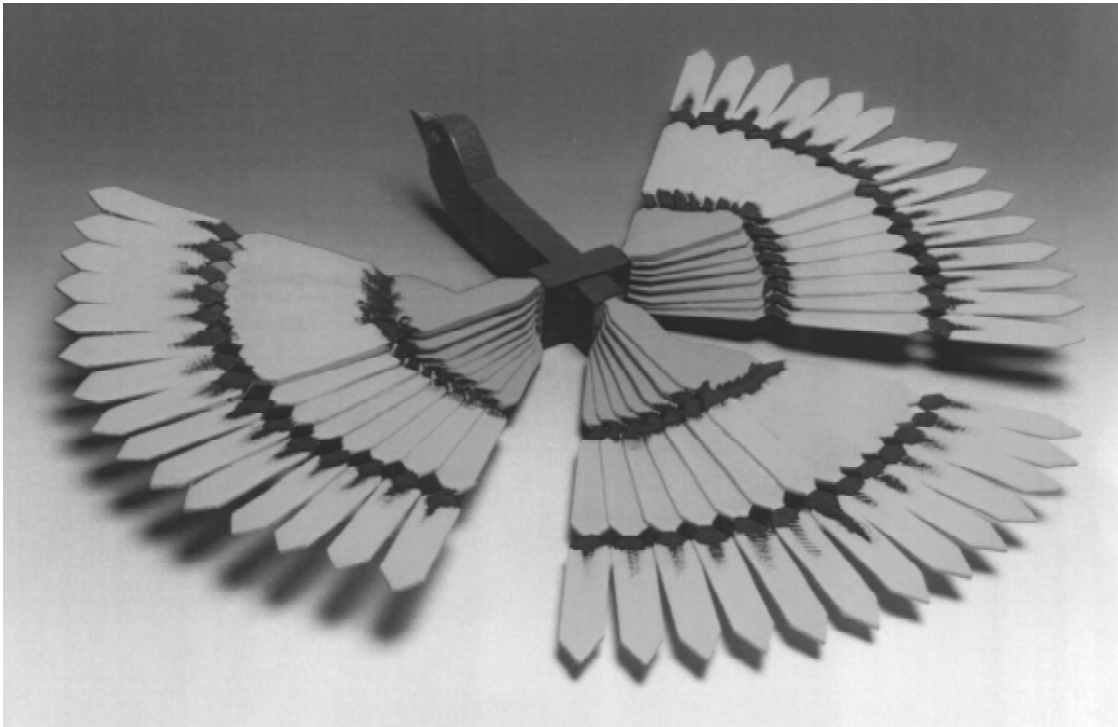

(71)ANSØGER(E):
(72)FREMBRINGER(E):
(22)ANSØGNINGSDATO:

Kaj Aagaard, Rosenhøj 7, 2.th., 2650 Hvidovre, Danmark
Kaj Aagaard, Rosenhøj 7, 2.th., 2650 Hvidovre, Danmark
1999-04-12

(21) MA 1999 00420

(54) En amme-bh

(51)-Cl.02 01

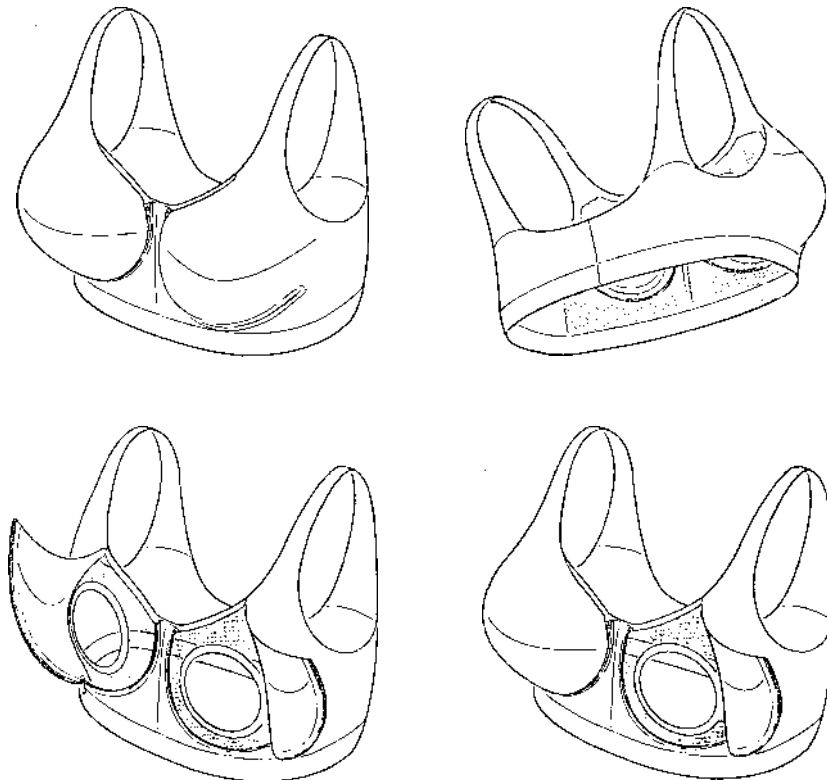

(71)ANSØGER(E):
(72)FREMBRINGER(E):
(30)PRIORITET:
(22)ANSØGNINGSDATO:

Anna Thunstedt, Fleminggatan 23 80255 Gävle, Sverige
Anna Thunstedt, Fleminggatan 23 80255 Gävle, Sverige
1998-11-02 SE 98-2143
1999-04-19

(21) MA 1999 00440

(54) En væglampe

(51)-Cl.26 05

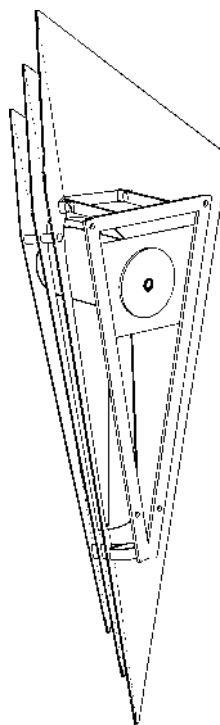
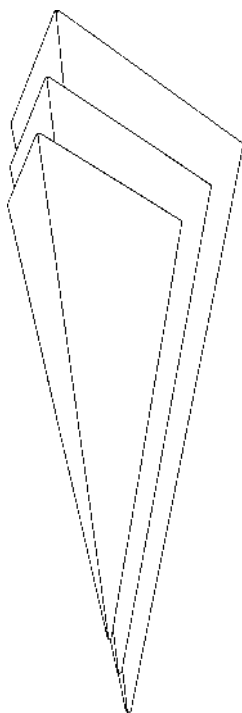

(71)ANSØGER(E):
 (74)FULDMÆGTIG:
 (72)FREMBRINGER(E):
 (22)ANSØGNINGSDATO:

Kims Garage X, Søbyvej 25a, Gylling, 8300 Odder, Danmark
 Allan Bonde, Silkeborgvej 12, 8680 Ry, Danmark
 Marianne Øbro Larsen, Søbyvej 25a Gylling, 8300 Odder, Danmark
 1999-04-21

(21) MA 1999 00451

(54) Et styreredskab til en computer

(51)-Cl.14 02

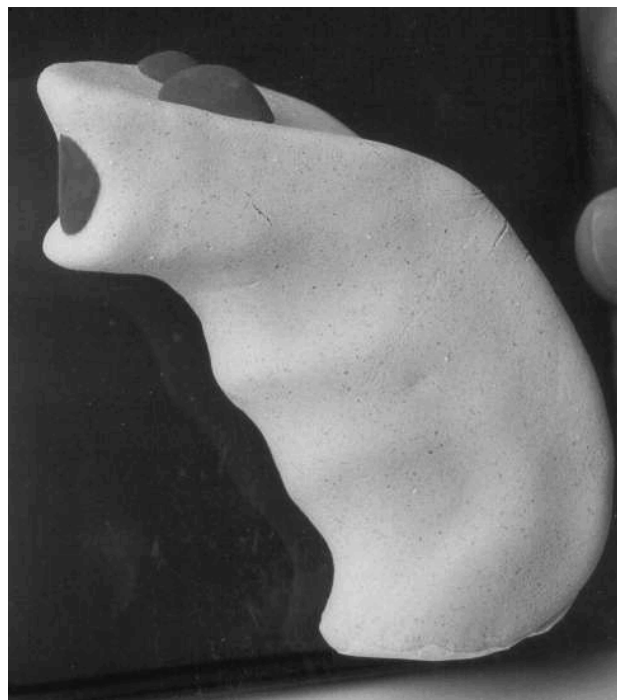
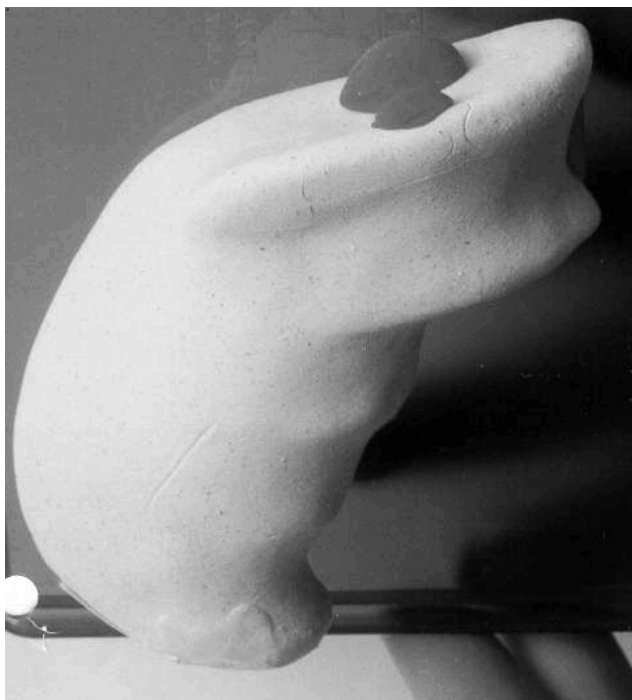

(71)ANSØGER(E):
 (72)FREMBRINGER(E):
 (22)ANSØGNINGSDATO:
 (57)BEMÆRKNINGER

Bjarne Lorenzen, Petersbjerggard 6, 3.tv., 6000 Kolding, Danmark
 Bjarne Lorenzen, Petersbjerggard 6, 3.tv., 6000 Kolding, Danmark
 1999-04-23
 Farver

(21) MA 1999 00452

(54) Et stige trin til et tag

(51)-Cl.25 04

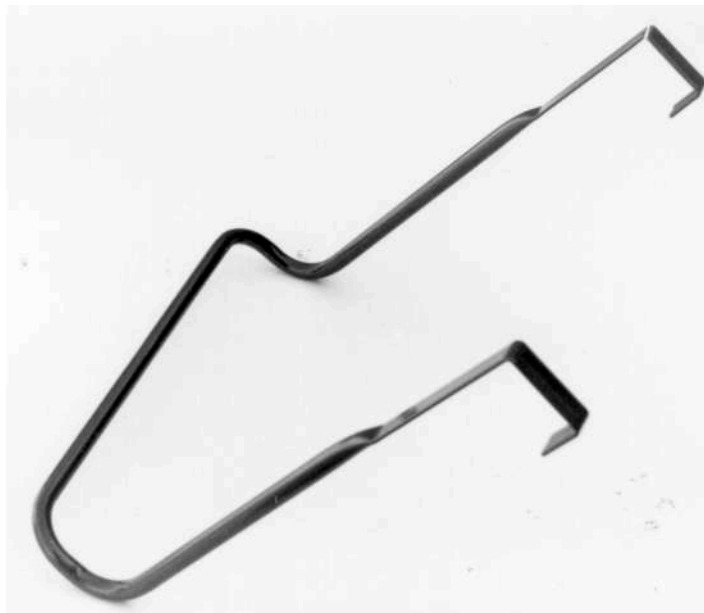

(71)ANSØGER(E):
(72)FREMBRINGER(E):
(22)ANSØGNINGSDATO:

Bent Hjort Olsen, Roskildevej 133, 3400 Hillerød, Danmark
Bent Hjort Olsen, Roskildevej 133, 3400 Hillerød, Danmark
1999-04-23

(21) MA 1999 00453

(54) En mobiltelefon

(51)-Cl.14 03

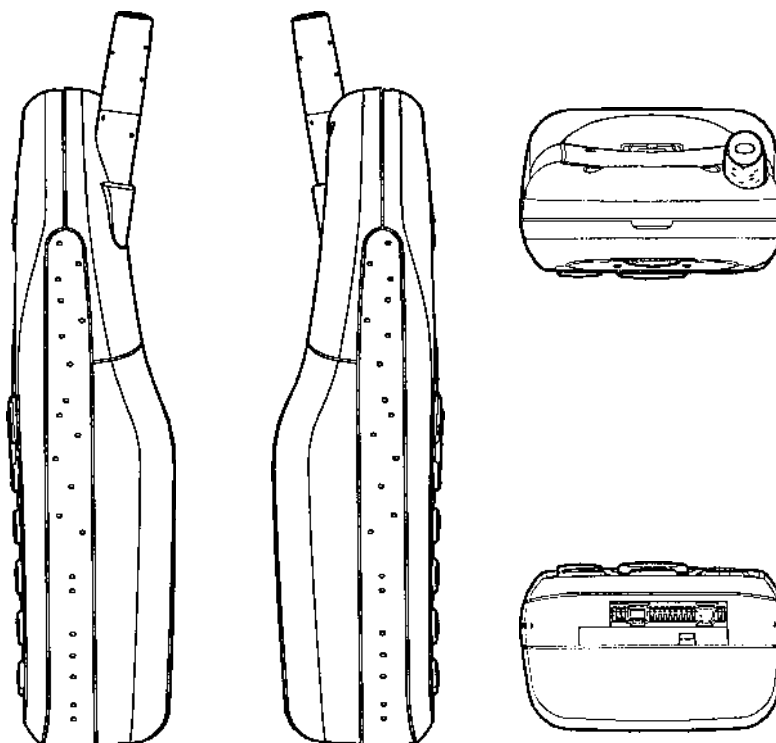
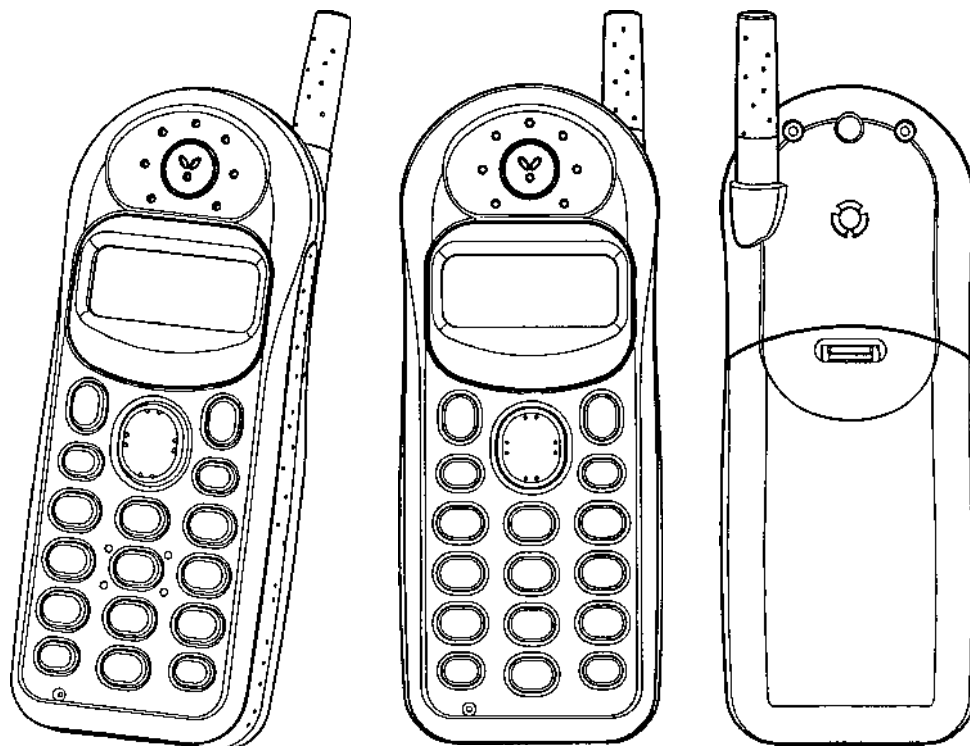

(71)ANSØGER(E):
 (74)FULDMÆGTIG:
 (72)FREMBRINGER(E):
 (30)PRIORITET:
 (22)ANSØGNINGSDATO:
 (66)BEMÆRKNINGER

Philips Consumer Communications B.V., Groenewoudseweg 1 NL-5621 BA Eindhoven, Holland
 Internationalt Patent-Bureau, Høje Taastrup Boulevard 23, 2630 Tåstrup, Danmark
 Axel Meyer, Rue Kléber F-72000 Frankrig, Frankrig
 1998-10-27 WO DMA/004 281
 1999-04-23
 Ansøger har samme dag indleveret MA 1999 00454

(21) MA 1999 00454

(54) En mobiltelefon

(51)-Cl.14 03

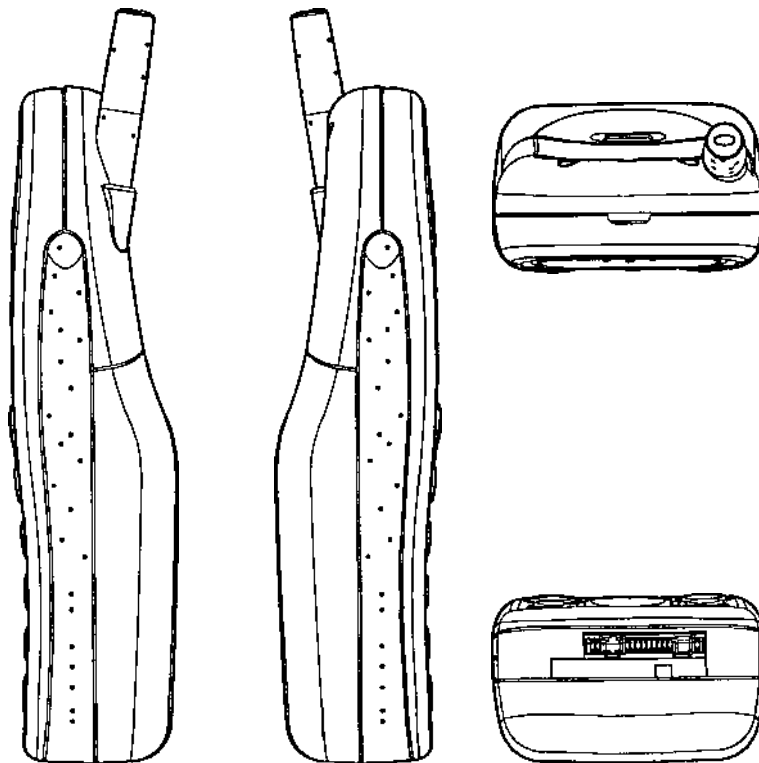
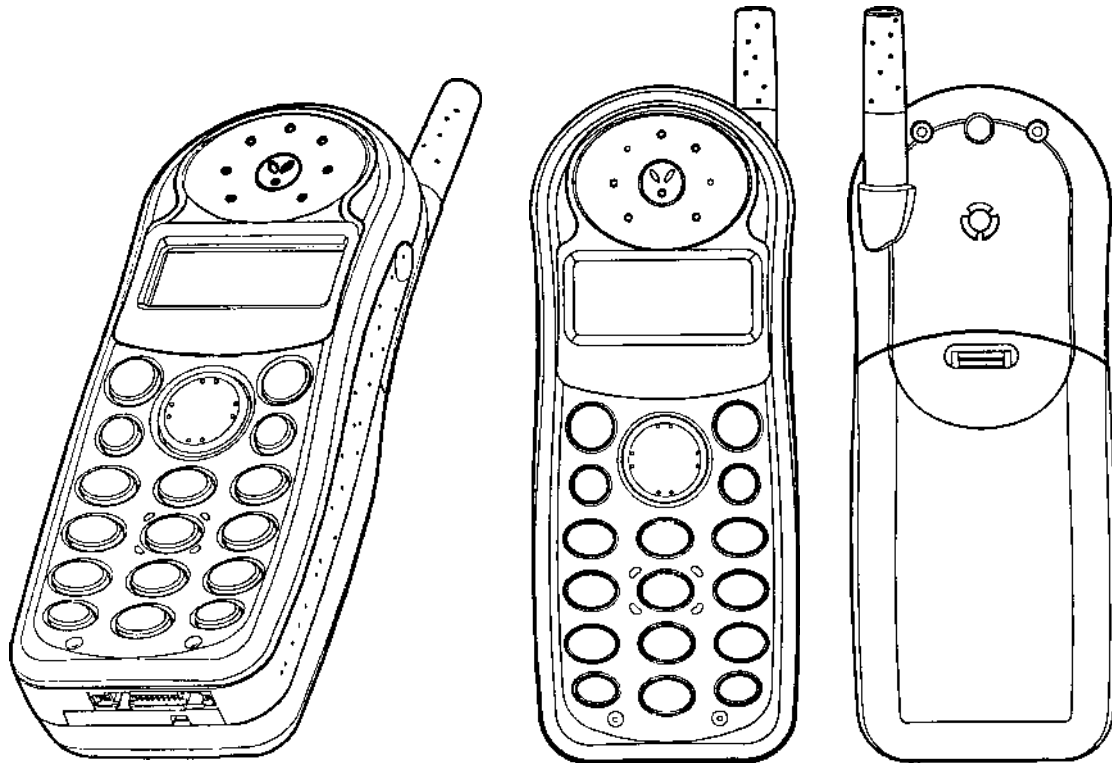

(71)ANSØGER(E):
 (74)FULDMÆGTIG:
 (72)FREMBRINGER(E):
 (30)PRIORITET:
 (22)ANSØGNINGSDATO:
 (66)BEMÆRKNINGER

Philips Consumer Communications B.V., Groenewoudseweg 1 NL-5621 BA Eindhoven, Holland
 Internationalt Patent-Bureau, Høje Taastrup Boulevard 23, 2630 Tåstrup, Danmark
 Axel Meyer, Rue Kléber F-72000 Frankrig, Frankrig
 1998-10-27 WO DMA/004 281
 1999-04-23
 Ansøger har samme dag indleveret MA 1999 00453

(21) MA 1999 00473

(54) 1) En kølerhjelme 2) sideskærm, begge dele til en bil

(51)-Cl.12 16

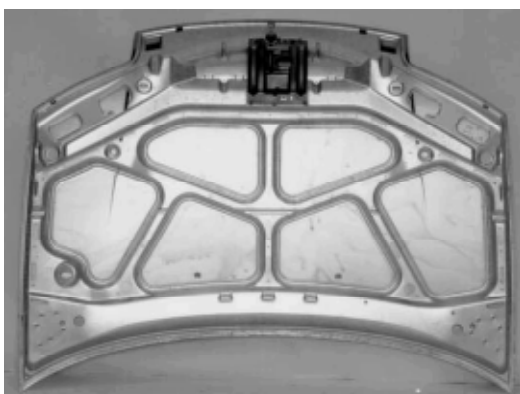

Løbenr. 1



Løbenr. 2

(71)ANSØGER(E):
 (74)FULDMÆGTIG:
 (72)FREMBRINGER(E):
 (30)PRIORITET:
 (22)ANSØGNINGSDATO:

Fiat Auto S.p.A, Corso G. Agnelli 200 I-10135 Torino, Italien
 Hofman-Bang & Boutard, Lehmann & Ree A/S, Hans Bekkevolds Allé 7, 2900 Hellerup, Danmark
 Giancarlo Bertoldi, Corso Montecucco, 136 10141 Torino, Italien
 1998-10-30 IT 98 0 000278
 1999-04-28

(21) MA 1999 00481

(54) En operatørkonsol

(51)-Cl.14 02

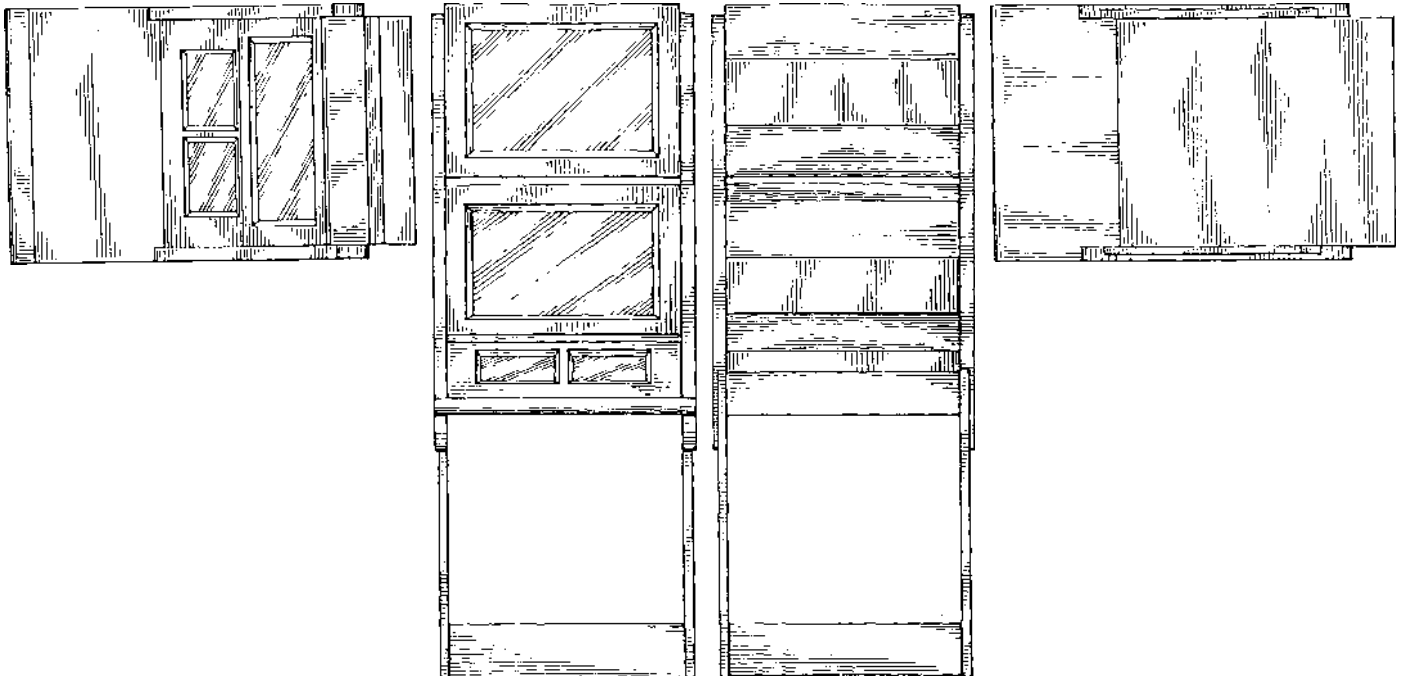
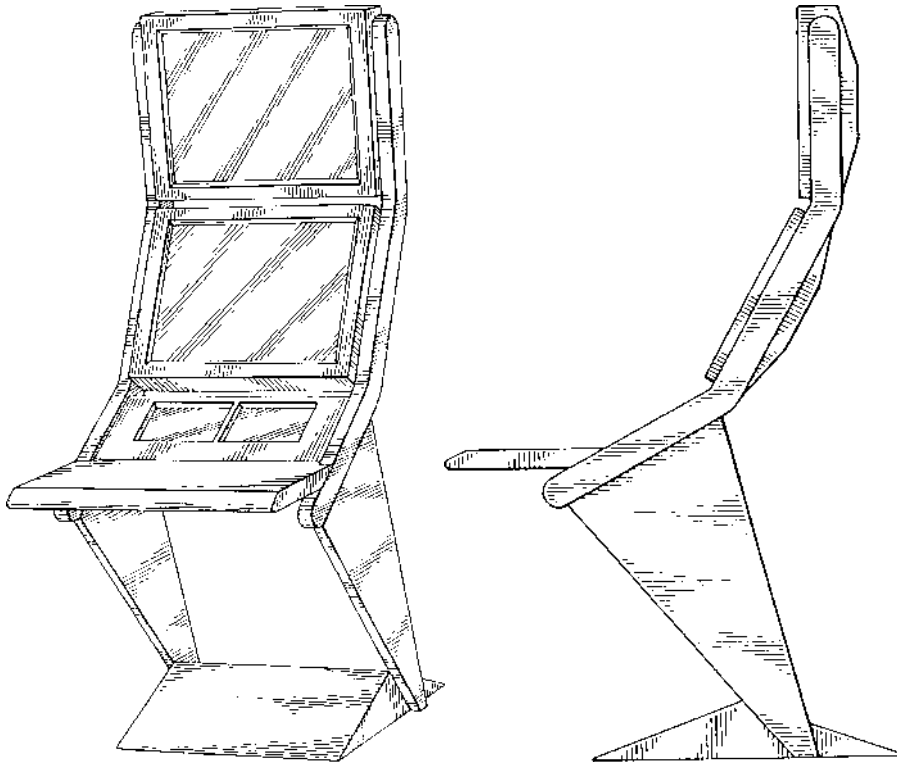

(71)ANSØGER(E):
 (74)FULDMÆGTIG:
 (72)FREMBRINGER(E):
 (30)PRIORITET:
 (22)ANSØGNINGSDATO:
 (66)BEMÆRKNINGER

The Foxboro Company, 33 Commercial Street Foxboro MA 02035, USA
 Budde, Schou & Co. A/S, Vestergade 31, 1456 København K, Danmark
 Albert Rooyackers, 14B Village Way, Norton Massachusetts 02766, USA ; John Porter, 72 Holly Street, Unit 6,
 Attleboro, Massachusetts 02703, us, Danmark
 1998-07-24 US 29/091.241;1998-10-01 US 60/102.712
 1999-01-22
 Ansøger har samme dag indleveret MA 1999 00081

(21) MA 1999 00509

(54) En belysningsindretning

(51)-Cl.26 03

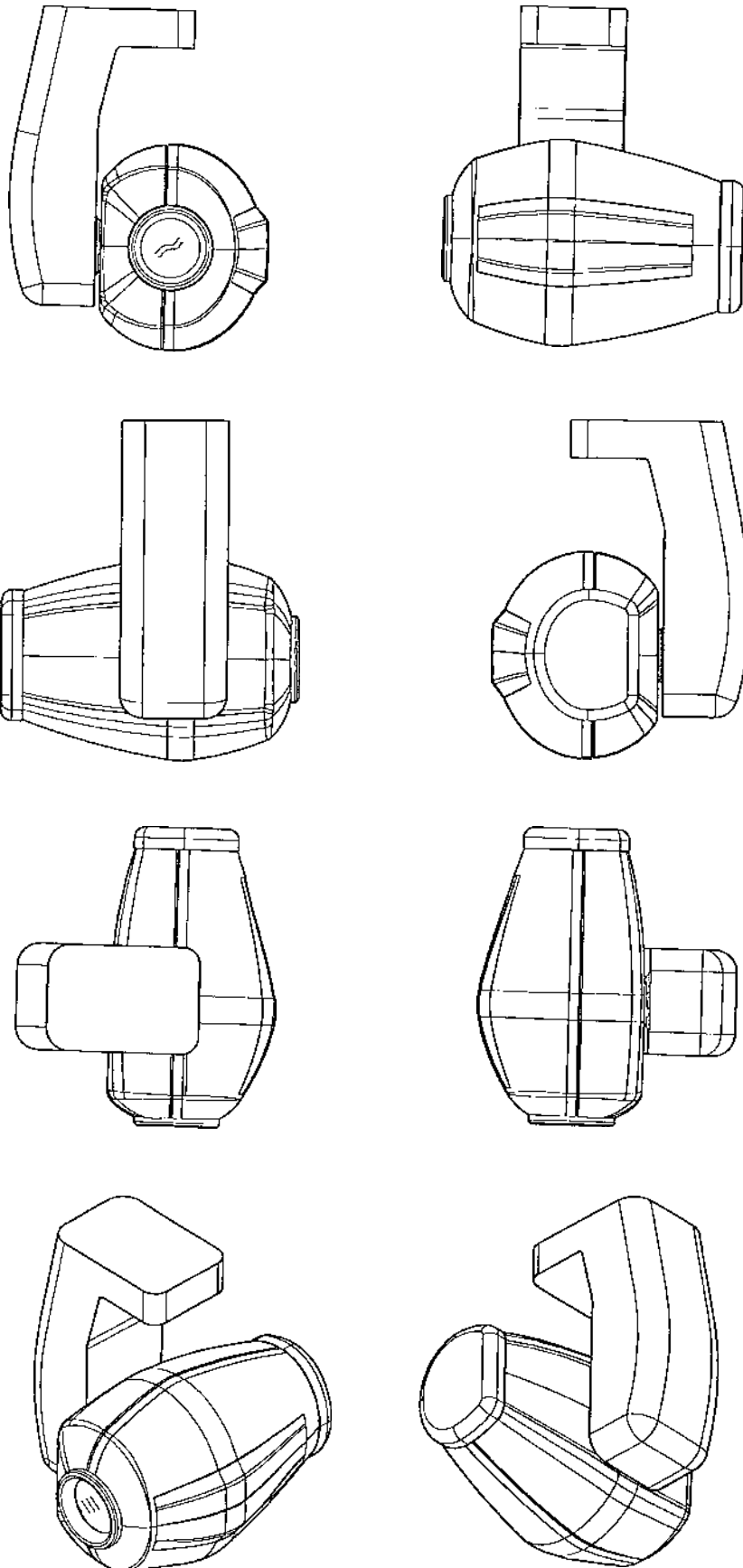

(71)ANSØGER(E):
 (74)FULDMÆGTIG:
 (72)FREMBRINGER(E):

Vari-Lite, Inc., a corporation of the State of Texas, 201 Regal Row Dallas Texas 75247, USA
 Internationalt Patent-Bureau, Høje Taastrup Boulevard 23, 2630 Tåstrup, Danmark
 Bryan S. McNatt, 2300 Wooten Place, Plano, Texas 75025 U.S.A., USA ; Breck M. Outland, 7204 Rutgers Dr.,
 Dallas, TX 75214, USA ; Christina Michelle Brunson, 1221 Sea Terrace Street Irving, Texas 75060 U.S.A., USA
 1998-11-12 US 29/096,428
 1999-05-07

(30)PRIORITET:
 (22)ANSØGNINGSDATO:

(21) MA 1999 00511

(54) 1) En kogeplade med låg 2) del deraf

(51)-Cl.07 02

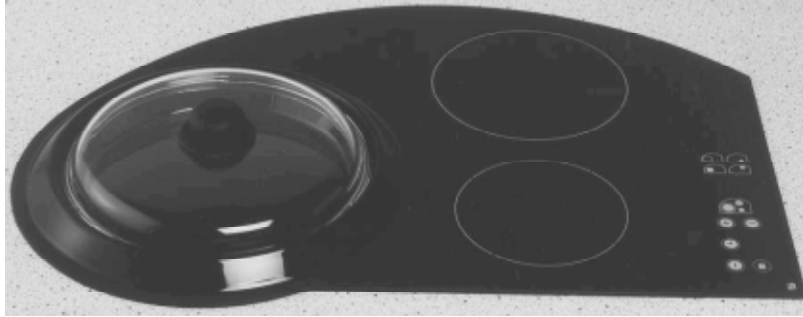

Løbenr. 1

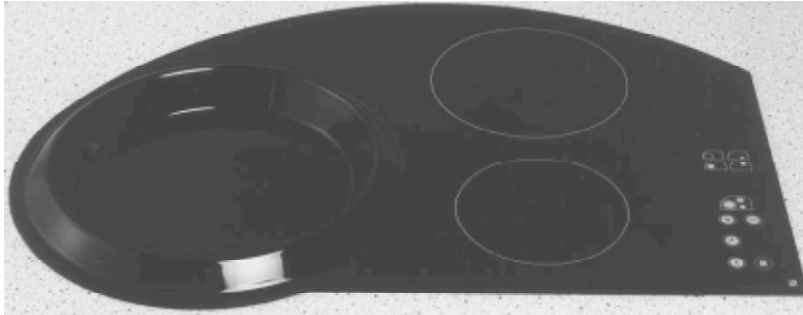

Løbenr. 2

(71)ANSØGER(E):
(74)FULDMÆGTIG:
(72)FREMBRINGER(E):
(30)PRIORITET:
(22)ANSØGNINGSDATO:

EUROKERA, Société en nom Collectif, Lieu dit Le Gouffre F-77640 Jouarre, Frankrig
Internationalt Patent-Bureau, Høje Taastrup Boulevard 23, 2630 Tåstrup, Danmark
Frédéric SIMON, 9, allée Pierre Loti F-92140 CLAMART Frankrig, Frankrig
1998-11-10 FR 986490
1999-05-07

(21) MA 1999 00544

(54) En basisstation til trådløs telefon

(51)-Cl.14 03

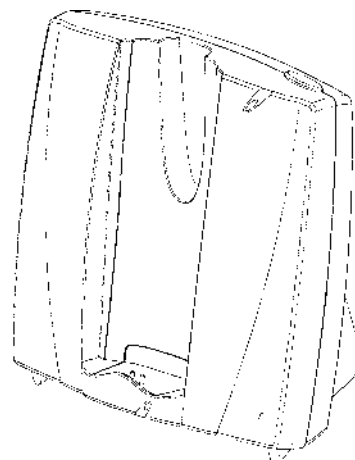
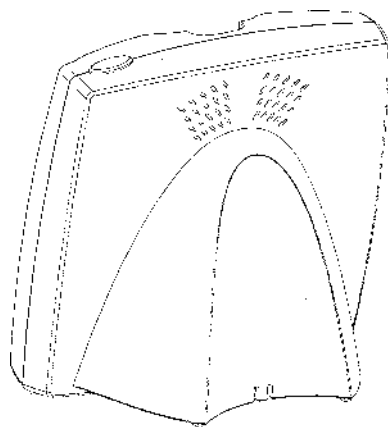
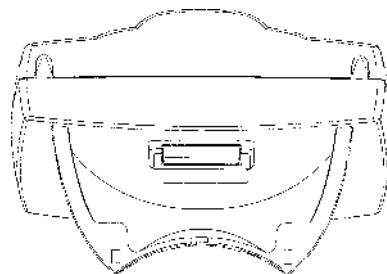
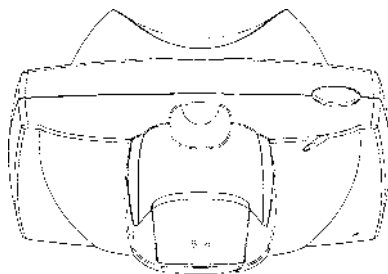
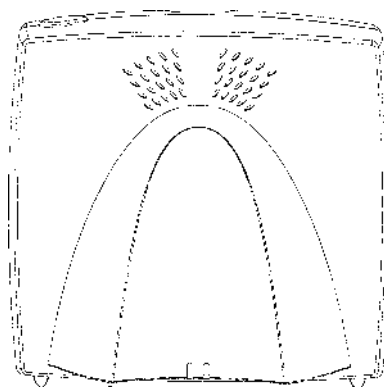
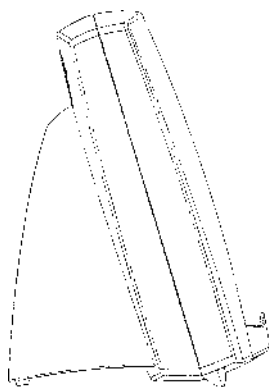
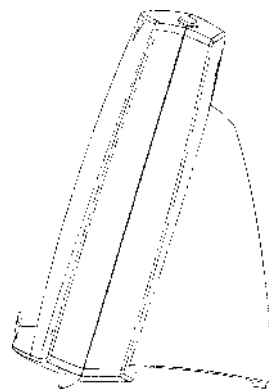
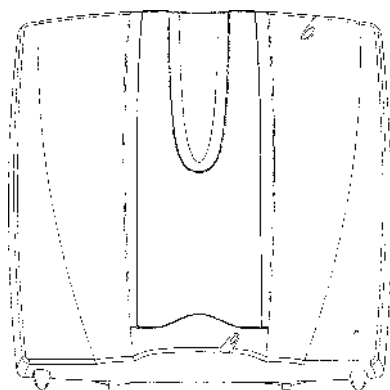

(71)ANSØGER(E):
 (74)FULDMÆGTIG:
 (72)FREMBRINGER(E):
 (30)PRIORITET:
 (22)ANSØGNINGSDATO:
 (66)BEMÆRKNINGER

Telefonaktiebolaget L M Ericsson, S 126 25 Stockholm, Sverige
 Budde, Schou & Co. A/S, Vestergade 31, 1456 København K, Danmark
 Thomas Waldner, Nybogatan 23 S-212 32 Malmö, Sverige
 1998-11-25 SE 98-2320
 1999-05-17
 Ansøger har samme dag indleveret MA 1999 00545

(21) MA 1999 00545

(54) En basisstation med telefonsvarer til trådløs telefoni (51)-Cl.14 01;14 03

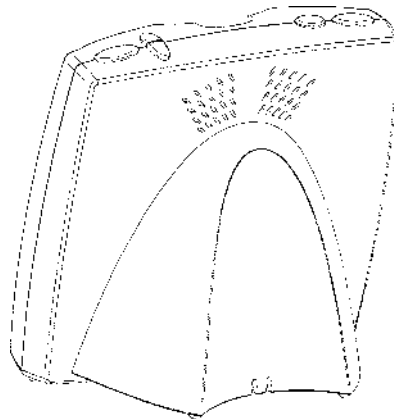
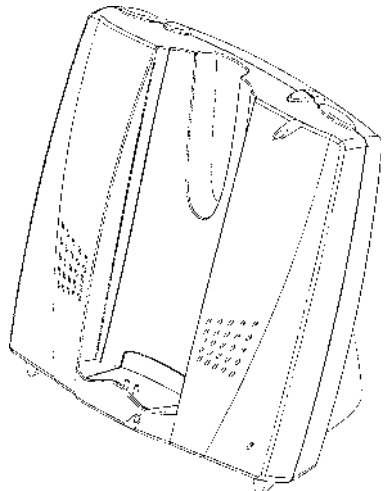
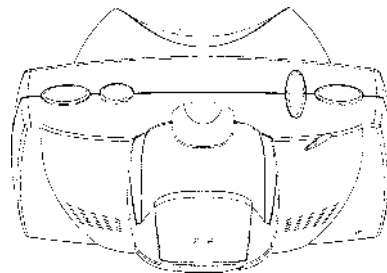
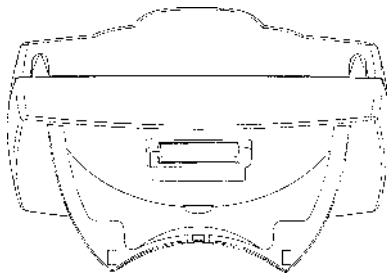
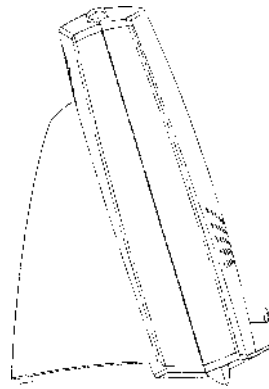
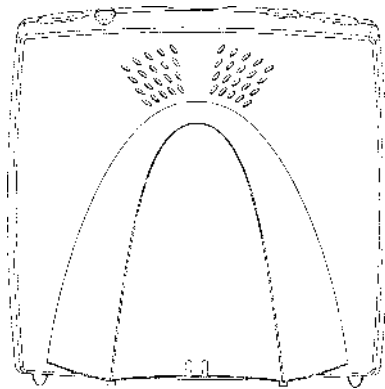
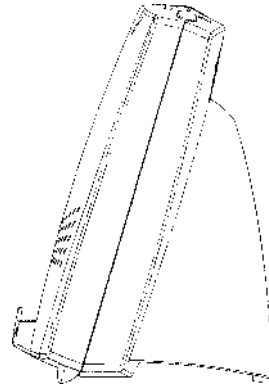
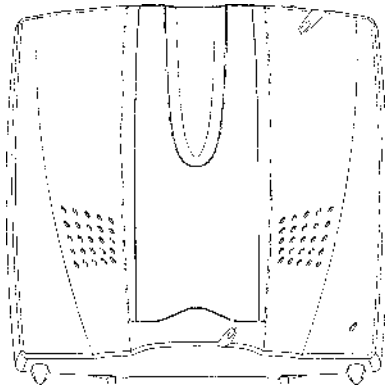

(71)ANSØGER(E):
 (74)FULDMÆGTIG:
 (72)FREMBRINGER(E):
 (30)PRIORITET:
 (22)ANSØGNINGSDATO:
 (66)BEMÆRKNINGER

Telefonaktiebolaget L M Ericsson, S 126 25 Stockholm, Sverige
 Budde, Schou & Co. A/S, Vestergade 31, 1456 København K, Danmark
 Thomas Waldner, Nybogatan 23 S-212 32 Malmö, Sverige
 1998-11-25 SE 98-2321
 1999-05-17
 Ansøger har samme dag indleveret MA 1999 00544

(21) MA 1999 00547

(54) En flaske

(51)-Cl.09 09

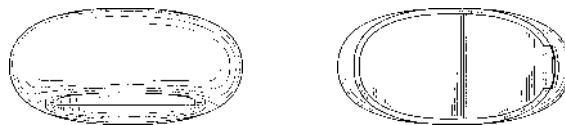
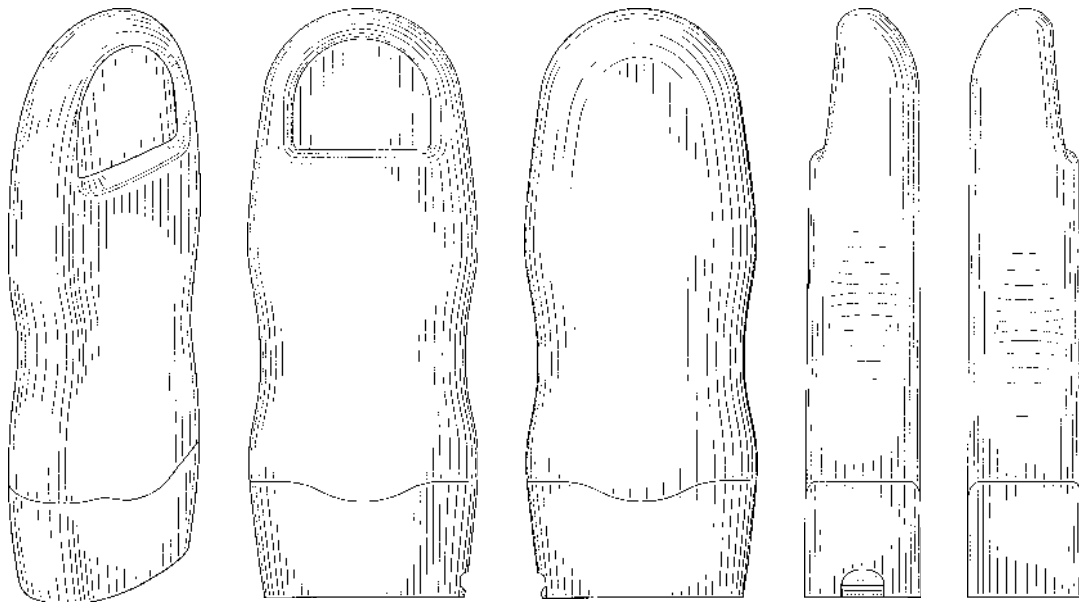
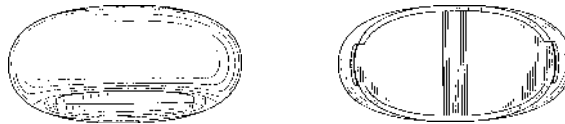
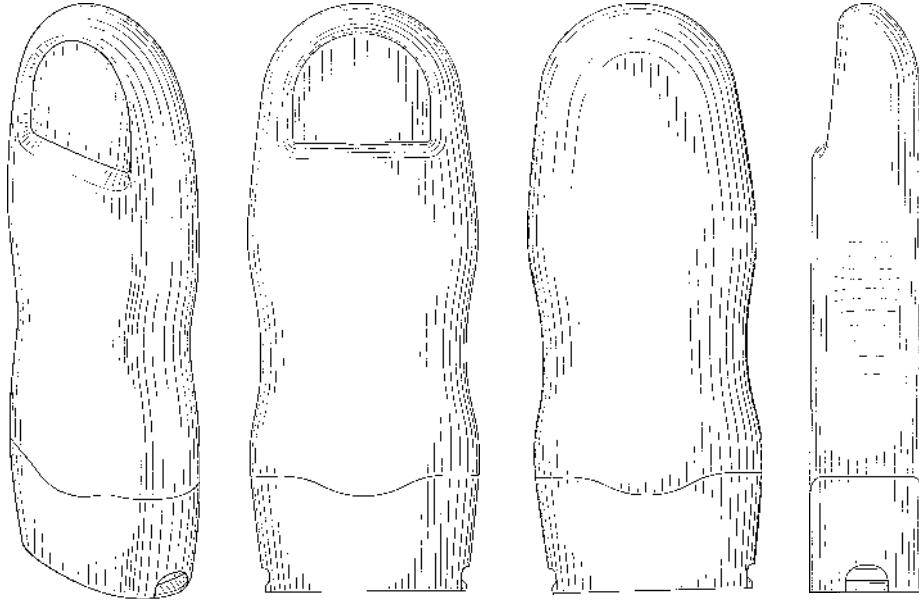

(71)ANSØGER(E):

SCHERING-PLOUGH HEALTHCARE PRODUCTS, INC., 3030 Jackson Avenue Memphis, Tennessee 38151, USA

(74)FULDMÆGTIG:

Internationalt Patent-Bureau, Høje Taastrup Boulevard 23, 2630 Tåstrup, Danmark

(72)FREMBRINGER(E):

Roland Charriez, 317 Alpine Drive Peekskill New York, USA ; Keith C. Kristiansen, 76 Plymouth Street, Stratford, Connecticut 06497, USA ; Thomas C. Van Dyk, 369 Wyckoff Avenue, Ramsey, New Jersey 07446, USA ; Loreen D. Williamson, 36-8 East Grand Avenue, Rahway, New Jersey 07065, USA

(30)PRIORITET:

1998-11-20 US 29/096,823

(22)ANSØGNINGSDATO:

1999-05-17

(21) MA 1998 01044

(54) En halvlederkomponent

(51)-Cl.14 99

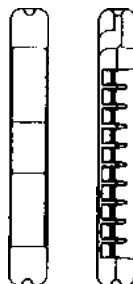
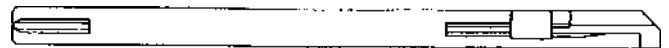
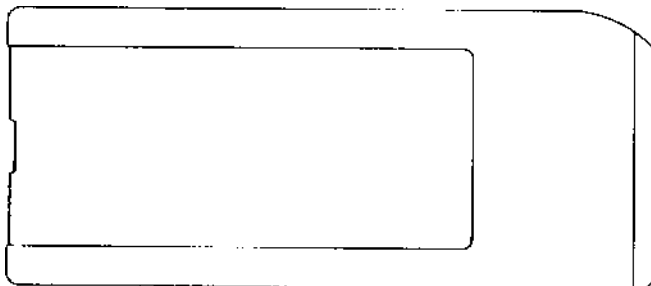
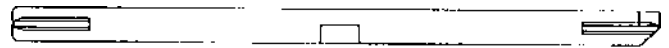
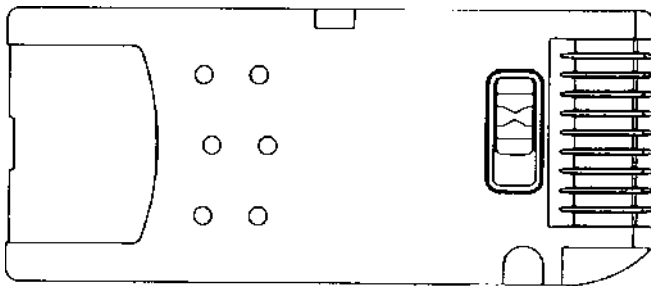
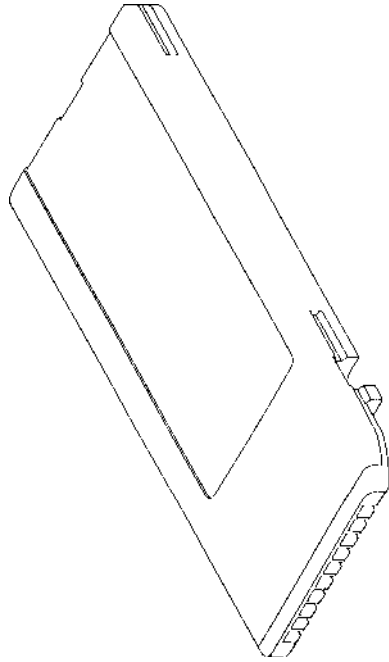

(71)ANSØGER(E):
(74)FULDMÆGTIG:
(72)FREMBRINGER(E):

Sony Kabushiki Kaisha (Sony Corporation), 7-35 Kitashinagawa 6-chome Shinagawa-ku Tokyo, Japan
Patentbureauet Magnus Jensens Eftf., Frederiksborgvej 15, 3520 Farum, Danmark
Haruo Oba, Sony Kabushiki Kaisha 7-35 Kitashinagawa 6-chome Shinagawa-ku Tokyo, Japan ; Takuro Hibino,
Sony Kabushiki Kaisha 7-35 Kitashinagawa 6-chome Shinagawa-ku Tokyo, Japan ; Yoshio Kondo, Sony
Kabushiki Kaisha 7-35 Kitashinagawa 6-chome Shinagawa-ku Tokyo, Japan
(30)PRIORITET:
(22)ANSØGNINGSDATO:

1998-04-09 JP 9896/1998
1998-10-06

(21) MA 1998 01192

(54) 1)-3) Tænde/slukkeknapper til skærme, alt til et sæt

(51)-Cl.14 02



Løbenr. 1



Løbenr. 2



Løbenr. 3

(71)ANSØGER(E):
(74)FULDMÆGTIG:
(72)FREMBRINGER(E):
(30)PRIORITET:
(22)ANSØGNINGSDATO:

Maxdata Computer GmbH, Elbestrasse 16 D-45768 Marl, Tyskland
PATRADE A/S, Åboulevarden 21, 8000 Århus C, Danmark
Holger Lampatz, Grüner Weg 5 D-45966 Gladbeck, Tyskland
1998-06-08 DE 044474
1998-11-11

Offentligt tilgængelige mønsteransøgninger

Akterne i nedenstående ansøgninger er tilgængelige for enhver, jfr. mønsterlovens § 19.

Klasse 07

Household goods, not elsewhere specified

(21)MA 1999 00575

(71)ANSØGER(E):

(30)PRIORITET:

(22)ANSØGNINGSDATO:

(54)Et apparat

Peter Kautz, In der Heide 18 27243 Gross Ippener, Tyskland

1998-11-24 DE 498 11 540.2

1999-05-21

(21)MA 1999 00577

(71)ANSØGER(E):

(30)PRIORITET:

(22)ANSØGNINGSDATO:

(54)En kaffemaskine

Koninklijke Philips Electronics N.V., 1, Groenewoudseweg, NL-5621 BA EINDHOVEN, Holland

1998-11-26 WO DMA/004307

1999-05-21

(21)MA 1999 00578

(71)ANSØGER(E):

(30)PRIORITET:

(22)ANSØGNINGSDATO:

(54)Et elektrisk apparat til tilberedning af drikke.

MOULINEX S.A., 2, Rue de l'Industrie F-14123 Cornelles le Royal, Frankrig

1998-11-23 FR 98/6826

1999-05-21

(21)MA 1999 00581

(71)ANSØGER(E):

(30)PRIORITET:

(22)ANSØGNINGSDATO:

(54)En beholder til husholdningsbrug

Dart Industries Inc., 14901 S. Orange Blossom Trail Orlando, FL 32837, USA

1998-12-10 US 29/097,617

1999-05-21

Klasse 09

Packages and containers for the transport or handling of goods

(21)MA 1999 00568

(71)ANSØGER(E):

(30)PRIORITET:

(22)ANSØGNINGSDATO:

(54)En dispenser til sovs

Panzani William Saurin, 4, Rue Boileau 69006 Lyon, Frankrig

1998-11-23 FR 98 6769

1999-05-20

(21)MA 1999 00579

(71)ANSØGER(E):

(30)PRIORITET:

(22)ANSØGNINGSDATO:

(54)En flaske

Campina Melkunie B.V., Hogeweg 9 5301 LB Zaltbommel, Holland

1998-11-24 WO Prioritet - Design

1999-05-21

Klasse 10

Clocks and watches and other measuring instruments, checking and signalling instruments

(21)MA 1999 00564

(71)ANSØGER(E):

(30)PRIORITET:

(22)ANSØGNINGSDATO:

(54)Et ur

Cartier International B.V., Herengracht 436 NL-1017 Amsterdam, Holland

1998-11-23 WO DM/046065;1999-03-12 WO DM/047327

1999-05-19

Klasse 26

Lighting apparatus

(21)MA 1999 00566

(71)ANSØGER(E):

(30)PRIORITET:

(22)ANSØGNINGSDATO:

(54)Lampkupa

Anu Mosser, Sjölyckan P.L. 6032 47291 Stillingsön, Sverige

1998-12-02 SE 98-2378

1999-05-20

Klasse 28

Pharmaceutical and cosmetic products, toilet articles and apparatus

(21)MA 1999 00569

(71)ANSØGER(E):

(30)PRIORITET:

(22)ANSØGNINGSDATO:

(54)Tandtrådsinstrument

Dag Röstman, Towete Bo Gatan 32 113 38 Stockholm, Sverige

1998-11-20 SE 98-2302

1999-05-20

Fornyelse af mønsterregistreringer

Fornyelse af registreringer foretaget i medfør af lov om mønstre nr. 218 af 27. maj 1970

(11) Registreringsnummer	(18) Gyldig til
MR 1995 01127	20030331
MR 1994 00570	20030313
MR 1994 00560	20030315
MR 1990 00751	
MR 1995 00928	20030217
MR 1995 00930	20030217
MR 1994 00348	20030421
MR 1990 01219	
MR 1994 00634	20030620
MR 1994 00635	20030620
MR 1994 00636	20030620
MR 1995 00993	20040212
MR 1994 00463	20030414
MR 1990 01600	

Udslettelser af registreringer

Udslettelser af registreringer foretaget i medfør af lov om mønstre nr. 218 af 27. maj 1970

(11)MR 1994 00731

Prisliste

Pr. 1. juli 1999

Patenter

Supplerende beskyttelsescertifikater

Brugsmodeller

Mønstre (design)

Chips (halvledertopografier)

Vare- og fællesmærker

Skorstensmærker og kontorflag

Kommunevåbener og -segl

Publikationer

Erhvervsservice

Kopiservice

Kurser og foredrag

Prisliste vedr. internationale ansøgninger (PCT) og europæiske patentansøgninger (EPK) samt vedr. ansøgninger om international varemærkeregistrering og EU-varemærkeregistrering kan fås ved henvendelse til direktoratet

Erhvervsministeriet

Patentdirektoratet

Helgeshøj Allé 81
2630 Taastrup
Telefon 43 50 80 00
Telefax 43 50 80 01
Postgiro 8 98 99 23

E-mail: Patentdirektoratet@dkpto.dk
web: www.dkpto.dk



Patenter

kr.

- 1. Ansøgningsgebyr**
 - a. Grundgebyr 3000,00
 - b. Tillægsgebyr for hvert patentkrav ud over 10 300,00
- 2. Gebyrer for nyhedsundersøgelse af international type (PL §9)**
 - I Når den svenske patentmyndighed er nyhedsundersøgende:
 - a. Grundgebyr 7.090,00
 - b. Tillægsgebyr for hvert krav ud over 10 115,00
 - c. Ekspeditionsgebyr 500,00
 - II Når Den Europæiske Patentmyndighed er nyhedsundersøgende:
 - a. Grundgebyr
 1. For en prioritetsgivende ansøgning 7.090,00
 2. I alle andre tilfælde 11.120,00
 - b. Ekspeditionsgebyr 500,00
- 3. Gebyr for senere indlevering af dansk oversættelse af international ansøgning** 1100,00
- 4. Genoptagelsesgebyr** 700,00
- 5. Patentmeddelelsesgebyr**
 - a. Grundgebyr 2850,00
 - b. Tillægsgebyr for hver side ud over 35 sider 80,00
 - c. Tillægsgebyr for hvert patentkrav, for hvilket der ikke er betalt ansøgningsgebyr 300,00
- 6. Gebyr for publicering af oversættelser af europæiske patentskrifter**
 - a. Grundgebyr 2550,00
 - b. Tillægsgebyr for hver side ud over 35 sider 80,00
- 7. Gebyr for publicering af ændrede danske patentskrifter**
 - a. Grundgebyr 2850,00
 - b. Tillægsgebyr for hver side ud over 35 sider 80,00
- 8. Gebyr for publicering af ændrede oversættelser af europæiske patentskrifter**
 - a. Grundgebyr 2550,00
 - b. Tillægsgebyr for hver side ud over 35 sider 80,00
- 9. Genoprettelsesgebyr** 3000,00
- 10. Årsgebyrer**
 1. gebyrår 500,00
 2. gebyrår 500,00
 3. gebyrår 500,00
 4. gebyrår 1000,00
 5. gebyrår 1150,00
 6. gebyrår 1300,00
 7. gebyrår 1500,00
 8. gebyrår 1700,00
 9. gebyrår 1900,00
 10. gebyrår 2150,00
 11. gebyrår 2400,00
 12. gebyrår 2650,00
 13. gebyrår 2900,00
 14. gebyrår 3150,00
 15. gebyrår 3400,00
 16. gebyrår 3650,00
 17. gebyrår 3900,00
 18. gebyrår 4200,00
 19. gebyrår 4500,00
 20. gebyrår 4800,00
- 11. Gebyr for fremsættelse af indsigelse** 2000,00
- 12. Gebyr for administrativ omprøvning** 7000,00
- 13. Klagegebyr** 8000,00

Årsgebyrer, der betales senere end forfaldsdag, forhøjes med 20%.
Gebyret skal være betalt inden 6 måneder efter forfaldsdagen.

Ovennævnte priser skal ikke tillægges moms

Supplerende beskyttelsescertifikater

kr.

- 1. Ansøgningsgebyr** 3000,00
 - 2. Genoptagelsesgebyr** 600,00
 - 3. Genoprettelsesgebyr** 3000,00
 - 4. Årsgebyr pr. påbegyndt gebyrår** 4800,00
- Årsgebyrer, der betales senere end forfaldsdag, forhøjes med 20%.
Gebyret skal være betalt inden 6 måneder efter forfaldsdagen.
- 5. Gebyr for administrativ omprøvning** 1500,00
- Der skal betales et gebyr på 7000 kr. for eventuel omprøvning af grundpatentet
- 6. Klagegebyr** 4000,00

Ovennævnte priser skal ikke tillægges moms

Brugsmodeller

kr.

- 1. Ansøgningsgebyr** 2000,00
 - 2. Gebyr for senere indlevering af dansk oversættelse af international ansøgning** 1100,00
 - 3. Genoptagelsesgebyr** 400,00
 - 4. Fornylsesgebyrer**
 - For 1. periode 2000,00
 - For 2. periode 3000,00
- Fornylsesgebyrer, der betales efter udløbet af den pågældende registreringsperiode, forhøjes med 20%.
- 5. Gebyr for prøvning før eller efter registrering** 4000,00
 - 6. Gebyr for behandling af anmodning om udslettelse** 2000,00
 - 7. Gebyr for bekendtgørelse af ændret registrering og publicering af ændret formulering** 1100,00
 - 8. Klagegebyr** 5000,00

Ovennævnte priser skal ikke tillægges moms

Chips (halvledertopografier)

kr.

- 1. Ansøgningsgebyr** 1500,00
- 2. Gebyr for behandling af anmodning af overførelse af ansøgning om registrering** 1000,00
- 3. Klagegebyr** 4000,00

Ovennævnte priser skal ikke tillægges moms

Mønstre (design)

1. **Ansøgningsgebyr** kr. 1300,00

Tillægsgebyrer:

- a. Ved samregistrering for hvert mønster ud over det første 800,00
 b. For bekendtgørelse af hver afbildning ud over den første 400,00

2. **Genoptagelsesgebyr** 200,00

3. **Fornyelsesgebyr** 2200,00

Tillægsgebyr ved fornyelse:

Ved samregistrering for hvert mønster ud over det første 1100,00

Fornyelsesgebyrer inkl. tillægsgebyr, der betales efter udløbet af den pågældende registreringsperiode, forhøjes med 20%.

4. **Klagegebyr** 4000,00

Ovennævnte priser skal ikke tillægges moms

Vare- og fællesmærker

1. **Ansøgningsgebyr** kr.

- a. Grundgebyr 2350,00
 b. Tillægsgebyr for hver klasse ud over 3 600,00
 Der er i alt 42 klasser

2. **Gebyr for videreførelse af Madrid-Protokol-registrering som dansk vare- eller fællesmærke-ansøgning** 1500,00

3. **Fornyelsesgebyr**
 a. Grundgebyr 2800,00
 b. Tillægsgebyr for hver klasse ud over 3 600,00

Fornyelsesgebyrer inkl. tillægsgebyr, der betales efter udløbet af den pågældende registreringsperiode, forhøjes med 20%.

4. **Gebyr for anmodning om deling af en ansøgning eller en registrering** for hver udskilt ansøgning eller registrering 2000,00

5. **Gebyr for fremsættelse af indsigelse** 2500,00

6. **Gebyr for administrativ ophævelse** 2500,00

7. **Klagegebyr** 4000,00

8. **Gebyr for underretning til indehaver af varemærkerettighed**
 Årligt gebyr 1400,00

Ovennævnte priser skal ikke tillægges moms

Skorstensmærker og kontorflag

1. **Ansøgningsgebyr** kr. 2000,00

Ovennævnte pris skal ikke tillægges moms

Kommunevåbener og -seg

1. **Ansøgningsgebyr** kr. 2000,00

Ovennævnte pris skal ikke tillægges moms

Publikationer

1. **Årsabonnement** kr.

- a. Dansk Patenttidende 1000,00
 b. Patentskrifter
 - på papir 8000,00
 - på CD-ROM (SPACE-DK) 5000,00
 c. Dansk Patentregister 400,00
 d. Sammendrag af almindeligt tilgængelige danske patentansøgninger
 - Alle sektioner 8000,00
 - sektion A 1600,00
 - sektion B 1600,00
 - sektion C07 + C12 1600,00
 - sektion C, resten 900,00
 - sektion D 500,00
 - sektion E 900,00
 - sektion F 900,00
 - sektion G 900,00
 - sektion H 900,00
 e. Oversættelser af EP-skrifter 8000,00
 f. Dansk Brugsmodelltidende 600,00
 g. Brugsmodeleskrifter 8000,00
 h. Dansk Varemærketidende 1000,00
 i. Dansk Varemærkerregister 200,00
 j. Varemærke-særtidende med §13-afslag 100,00
 k. Varemærkeindsigelsestidende 200,00
 l. Nye danske varemærkeansøgninger, ugeliste 450,00
 m. Dansk Mønstertidende 600,00
 n. Dansk Mønsterregister 200,00
 o. Patenthåndbog, ved tegning af abonnement 500,00
 - løblade hertil, pr. side 10,00
 p. Brugsmodelehåndbog, ved tegning af abonnement 500,00
 - løblade hertil, pr. side 10,00
 q. Ankenævnskendelser
 - alle kendelser 4200,00
 - kendelser/patent- og brugsmodeleområdet 2000,00
 - kendelser/vare- og fællesmærkeområdet 2000,00
 - kendelser/mønster og chipsområdet 400,00

Abonnementer tillægges porto

2. Løssalg

- a. Dansk Patenttidende 40,00
 b. Dansk Patentregister 400,00
 c. Sammendrag af alm. tilgængelige patentansøgninger 30,00
 d. Dansk Varemærketidende 40,00
 e. Dansk Varemærkerregister 200,00
 f. Varemærke-særtidende med §13-afslag 100,00
 g. Varemærkeindsigelsestidende 200,00
 h. Varemærkeindsigelsestidende, udk. 1995 300,00
 i. Dansk Mønstertidende 40,00
 j. Dansk Mønsterregister 200,00
 k. Dansk Brugsmodelltidende 40,00
 l. Sammendrag af alm. tilgængelige brugsmodelesøgninger 30,00
 m. Fremlæggelses- og patentskrifter på CD-ROM (SPACE-DK)
 - 1993-1998, pr. årgang 5000,00
 - 1990-1992, pr. årgang 2000,00

Ovennævnte priser skal ikke tillægges moms

Fremlæggelses-, patent- og brugsmodeleskrifter samt oversættelser af EP-skrifter leveres til gældende kopipris

3. **Love og bekendtgørelser** vedr. industriel ejendomsret 12,00-33,00

4. Andre publikationer

- a. Varemærkeklassifikation
 - alfabetisk liste 500,00
 - klassesdelt liste 400,00
 b. Mønsterklassifikation
 - ændringer og tilføjelser hertil 15,00

5. **"Fra væsen til virksomhed", Danske patenter gennem 100 år** (fås på dansk og engelsk), inkl. moms 195,00

Ovennævnte priser tillægges moms, hvis andet ikke er angivet

Erhvervsservice

1. Timepris*	kr. 750,00
2. Løbende overvågninger	
a. Konkurrentovervågning	
Første søgning inkl. oprettelse af søgeprofil og levering af op til 40 nyeste referencer	2000,00
Overvågningskørsel pr. gang efter tilbud	
b. Overvågning af ansøgninger	
Overvågning af dansk patent-, brugsmode-, mønster- eller varemærkeansøgning sammensættes af:	
Pris pr. år	350,00
Pris pr. meddelelse	350,00
c. Øvrige overvågninger beregnes efter timepris	
Hertil skal lægges evt. online-udgifter	
3. Navneundersøgelser*	
a. International undersøgelse af patentrettigheder i 1-2 navne inkl. op til 40 referencer	2000,00
Yderligere referencer, pr. reference	16,00
Yderligere navne, pr. navn	700,00
b. Undersøgelse af patent- og brugsmodele rettigheder med gyldighed for Danmark i 1-2 navne	1500,00
Yderligere navne, pr. navn	350,00
c. Øvrige navneundersøgelser beregnes efter timepris	
Hertil skal lægges evt. online-udgifter	
4. Patentfamilieundersøgelser og statusundersøgelser*	
a. Patentfamilieundersøgelse	800,00
b. Patentfamilieundersøgelse, inkl. status	1600,00
c. Tillæg for statusoplysninger, der knytter sig til tidligere udførte patentfamilieundersøgelser	1600,00
d. Statusundersøgelse af udenlandske rettigheder	
Første nummer	700,00
Pr. følgende nummer	350,00
e. Statusundersøgelse af danske rettigheder, pr. nummer	350,00
f. Øvrige undersøgelser beregnes efter timepris	
Hertil skal lægges evt. online-udgifter	
5. Kollisionsundersøgelser af varemærker, inkl. 3 klasser*	
Yderligere klasser, pr. 10 klasser	500,00
6. Skanning af varemærker*	
a. Første klasse	500,00
b. Yderligere klasser, pr. klasse	200,00
c. Skanning af alle 42 klasser	3000,00
7. LOGO-skanning* , inkl. op til 25 referencer	1800,00
Yderligere referencer, pr. 25 referencer	500,00
8. Varemærkedatabase*	
a. Første klasse	3000,00
b. Yderligere klasser - op til 4, pr. klasse	1500,00
9. Skanning af varemærker ansøgt eller registreret i udlandet*	
a. Første klasse for 1-2 lande	1000,00
b. Følgende lande, pr. land	500,00
c. Følgende klasser, pr. klasse	200,00
10. Pris for levering pr. telefax	75,00

* Hastelevering kan aftales mod pristillæg.

Ovennævnte priser tillægges moms

Kopiservice

1. Fotokopier af patent- og brugsmodele publikationer	kr.
a. Ekspedition	30,00
b. Kopipris, pr. side	3,25
Dog minimum 30 kr. pr. publikation (svarende til 9 sider)	
2. Fotokopier, taget på læsesalen	
ved kontant betaling, pr. side, inkl. moms	3,00
3. Udenlandske patentpublikationer, der ikke findes i egne samlinger	
I ved hjemtagning fra udlandet:	
a. Pris for hjemtagning	100,00
b. Pris pr. publikation	100,00
Hjemtagning af sagsakter fra USA og patentpublikationer og sagsakter fra Sydafrika: Pris efter aftale.	
II ved levering af tilsvarende publikation fra egne samlinger:	
a. Identifikation	100,00
b. Kopipris (3,25 kr. pr. side)	
4. Engelsksprogede sammendrag, der ikke findes i egne samlinger , pr. sammendrag	50,00
5. Tidsskriftsartikler o.l., der ikke findes i egne samlinger	
a. Pris for hjemtagning	100,00
b. Pris pr. artikel	100,00
6. Aktindsigt i europæiske patenter og patentansøgninger	
a. Ekspedition (inkl. EPO-gebyr)	315,00
b. Kopier	
- ved tilsendelse, pr. side	3,25
- ved afhentning, pr. side	2,50
- ved afhentning og kontant betaling, pr. side inkl. moms	3,00
7. Databaseudskrift vedr. en varemærkerettighed	50,00
Ovennævnte priser tillægges moms, hvis andet ikke er angivet	
8. Bekræftet kopi af en patent-, brugsmode-, mønster- eller varemærkeansøgning	
Hertil skal lægges kopiprisen	300,00
9. Bekræftet udskrift af patent-, certifikat-, brugsmode-, topografi-, mønster- eller varemærkesagsregistret	
	300,00
10. Bekræftet udskrift af registret over kommunevåbener og -segl eller registret over skorstensmærker og kontorflag ...	
	200,00
11. Udskrift af patent-, certifikat-, brugsmode-, topografi-, mønster- eller varemærkesagsregistret, registret over kommunevåbener og -segl eller registret over skorstensmærker og kontorflag	
	50,00
Ovennævnte priser skal ikke tillægges moms	
12. Priser for levering	
a. Levering pr. telefax	75,00
b. Ekspreslevering pr. telefax	275,00
c. Ekspreslevering pr. post	200,00
Hertil lægges porto	
Ovennævnte priser tillægges moms	

Kurser og foredrag

1. Kurser	kr.
Priser på åbne og virksomhedsinterne kurser fås ved direkte henvendelse til KursusCentret	
2. Foredrag*	
Første time	2000,00
Følgende timer, pr. time	1500,00

* Særpriser afhængig af deltagerantal og forberedelsestid

Ovennævnte priser skal ikke tillægges moms

INID-koder

Internationally agreed Numbers for the Identification of Data (INID)

- (11) Serial number of the registration
- (15) Date of the registration
- (17) Expected duration of the registration/
renewal
- (18) Expected expiration date of the registra-
tion/renewal
- (21) Serial number of the application
- (22) Date of filing of the application
- (23) Exhibition priority data
- (24) Date from which the industrial design
right has effect
- (29) Indication of the form in which the
industrial design is filed
- (30) Data relating to priority under the Paris
Convention
- (43) Date of publication of the industrial
design before examination
- (44) Date of publication of the industrial
design after examination
- (45) Date of publication of the registered
industrial design
- (46) Date of expiration of deferment
- (51) Class and subclass of the Locarno
Classification
- (54) Designation of article(s) or product(s)
covered by the industrial design or title
of the industrial design
- (55) Reproduction of the industrial design
(e.g., drawing, photograph) and explana-
tions relating to the reproduction
- (57) Description of characteristic features of
the industrial design including indication
of colors
- (58) Date of recording of any kind of
amendment in the Register
- (62) Serial number(s) and, if available, filing
date(s) of application(s), registration(s)
or document(s) related by division
- (66) Serial number(s) of application(s)
concerning design(s) which is(are)
variant(s) of the present one
- (71) Name(s) and address(es) of the
applicant
- (72) Name(s) of the creator(s)
- (73) Name(s) and address(es) of the
owner(s)
- (74) Name(s) and address(es) of the
representative(s)

Domestic Codes for the Identification of Data

- (DL) Data concerning license
- (DP) Data concerning pawning

Internationalt vedtagne Numre til Identifikation af Data (INID)

- Registreringsnummer
- Registreringsdato
- Forventet registreringsperiode/fornyelses-
periode
- Forventet udløbsdato for registrering/forny-
else
- Ansøgningsnummer
- Ansøgningsdato
- Udstillingsprioritetsoplysninger
- Indleveringsdato

- Model indleveret

- Konventionsprioritetsoplysninger

- Dato for offentlig tilgængelighed

- Bekendtgørelsesdato for ansøgningen

- Bekendtgørelsesdato for registreringen

- Udsættelsesdato

- Klasser
- Vareangivelse

- Mønstret

- Beskrivelse herunder farver

- Dato for tilførsel/udslettelse

- Nummer på hovedansøgning eller udskilt
ansøgning

- Beslægtede ansøgninger

- Ansøgners navn og -adresse

- Frembringers navn og -adresse
- Indehavernavn og -adresse

- Fuldmægtignavn og -adresse

Interne koder til identifikation af data

- Licensoplysninger
- Pantoplysninger

Patentdirektoratet

Helgeshøj Allé 81
DK-2630 Taastrup

B



Returneres ved varig adresseændring

Erhvervsministeriet

Patentdirektoratet

Helgeshøj Allé 81
DK-2630 Taastrup



Telefon (+45) 43 50 80 00
Telefax (+45) 43 50 80 01
Telex 16046 DPO DK
Giro 8 989923

ISSN 0903-8809