

# Dansk Mønster Tidende



## Indholdsfortegnelse

Bekendtgørelse af mønsteransøgninger .....	563
Offentligt tilgængelige mønsteransøgninger .....	603
Registrerede mønstre .....	604
Henlagte, afslåede eller tilbagetagne mønsteransøgninger .....	605
Fornyelse af mønsterregistreringer .....	606
Udslettelse af mønsterregistreringer .....	607
Prisliste .....	608

Abonnementsprisen for årgangen er 1000,- kr. Abonnement tegnes i Patentdirektoratet, Helgeshøj Allé 81, 2630 Tåstrup, tlf. 43 50 85 40 eller 43 50 85 35, Gironr. 4 02 05 53, hvor enkelte numre sælges for en pris af 40 kr.

Ansvarlig for redaktion: Niels Ravn  
Trykt hos Patentdirektoratet

ISSN 0903-8809

## Bekendtgørelse af Mønsteransøgninger

Indsigelser mod registreringen skal fremsættes skriftligt i 2 eksemplarer til registreringsmyndigheden inden 2 måneder fra bekendtgørelsesdagen, jfr. lov om mønstre nr 218 af 27. maj 1970, § 18, stk. 2.  
Er det bekendtgjort, at model af mønstret er indleveret, kan dette ses i direktoratet.  
Hvis afbildningen er udført i farver, er dette angivet.  
Er mønstret forbillede for et ornamment, er dette angivet.

(21) MA 1998 00094

(54) 1) Et klapvognsstativ 2-5) dele dertil

(51)-Cl.12 12

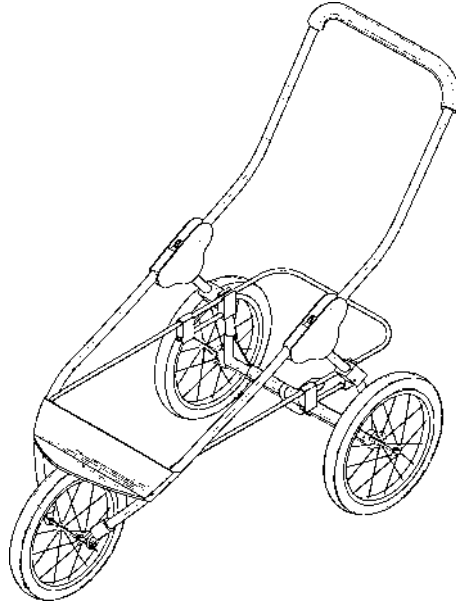

Løbenr. 1

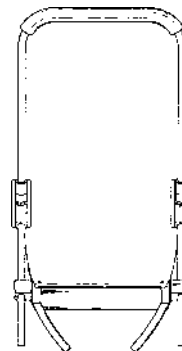
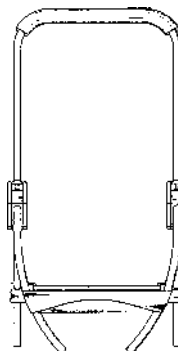
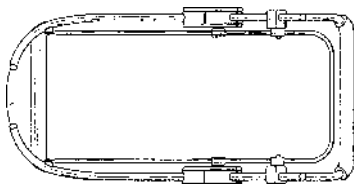
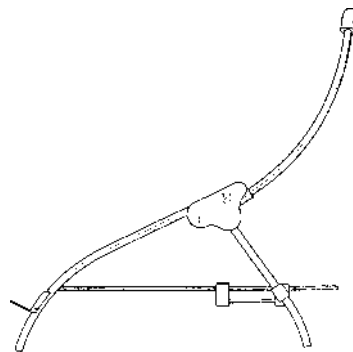
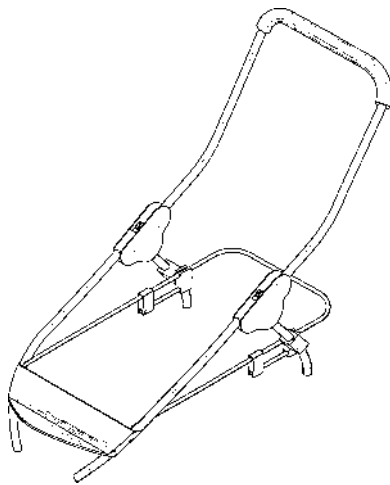

Løbenr. 2

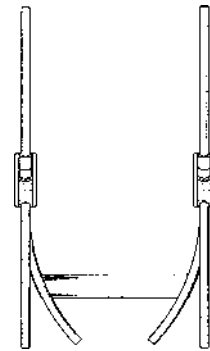
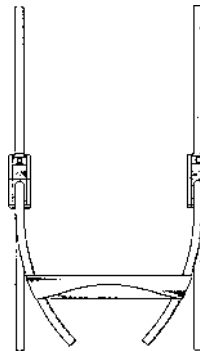
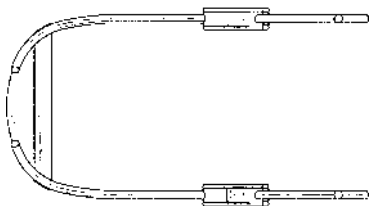
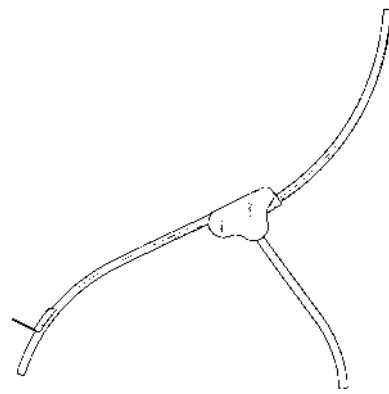
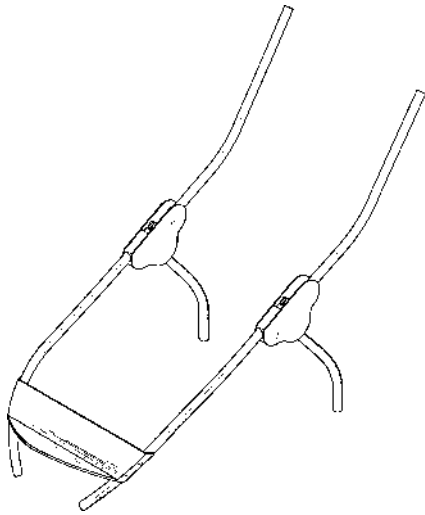

Løbenr. 3

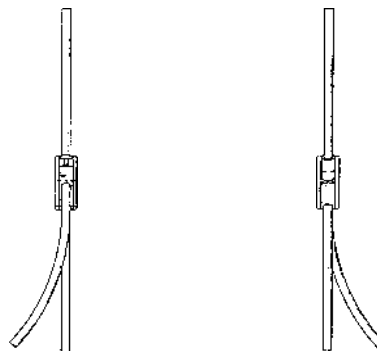
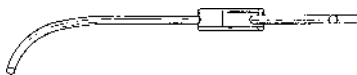
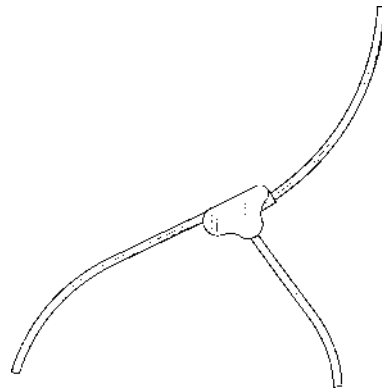
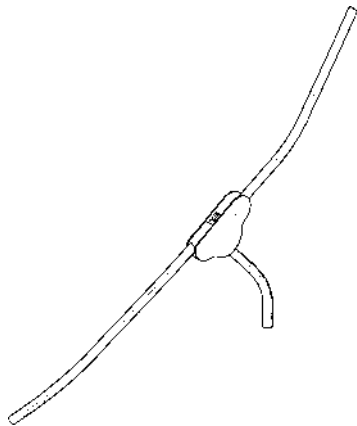

Løbenr. 4

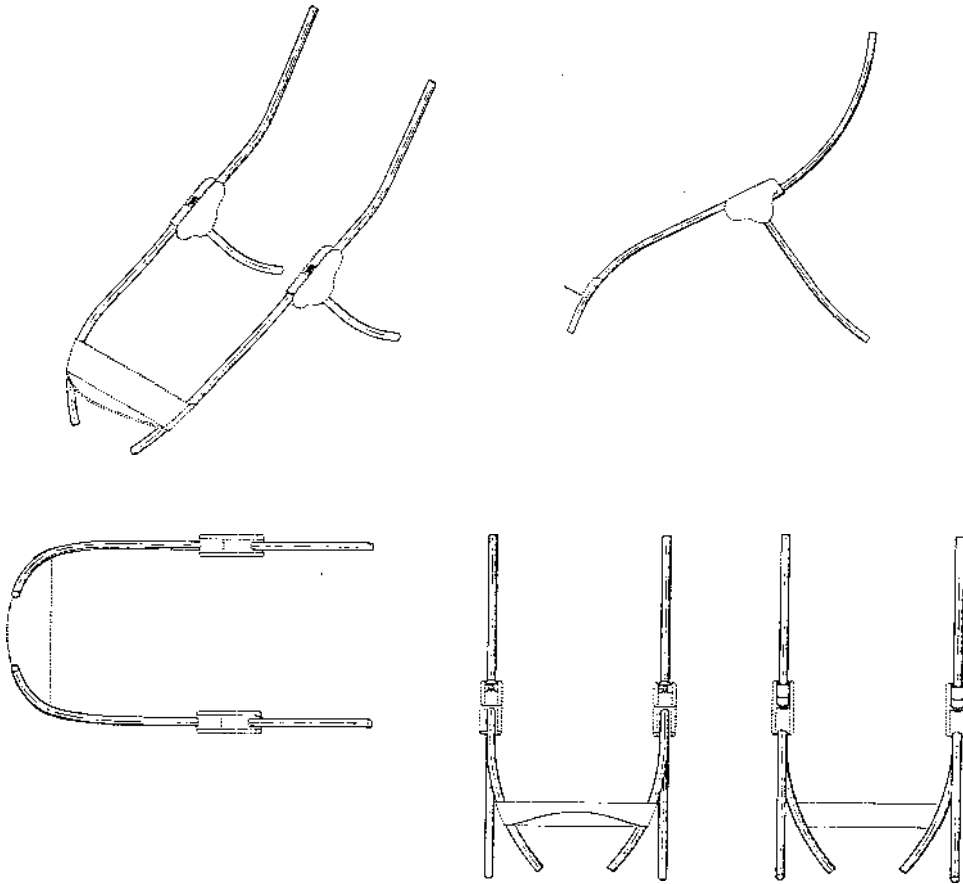

Løbenr. 5

(71)ANSØGER(E): Racing Strollers, Inc., 2609 River Road Yakima Washington 98907, USA  
(74)FULDMÆGTIG: Hofman-Bang & Boutard, Lehmann & Ree A/S, Hans Bekkevolds Allé 7, 2900 Hellerup, Danmark  
(72)FREMBRINGER(E): Philip A. Baechler, 720 Ghormley Road Yakima Washington 98908, USA  
(30)PRIORITET: 1997-07-28 US 29/074.205  
(22)ANSØGNINGSDATO: 1998-01-28

(21) MA 1998 00758

(54) En indkøbsvogn

(51)-Cl.12 02

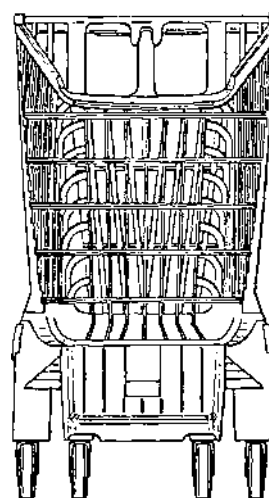
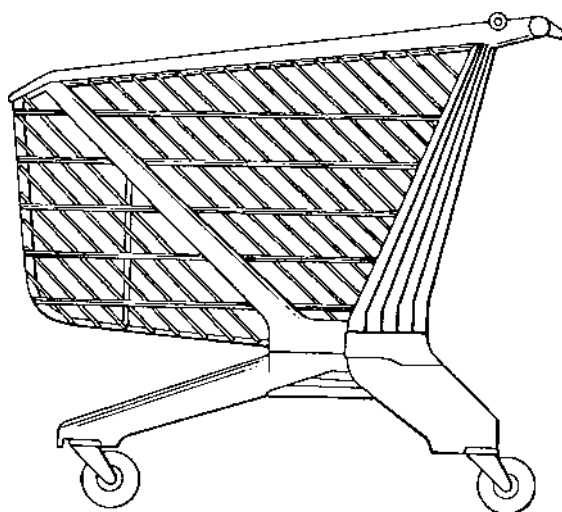
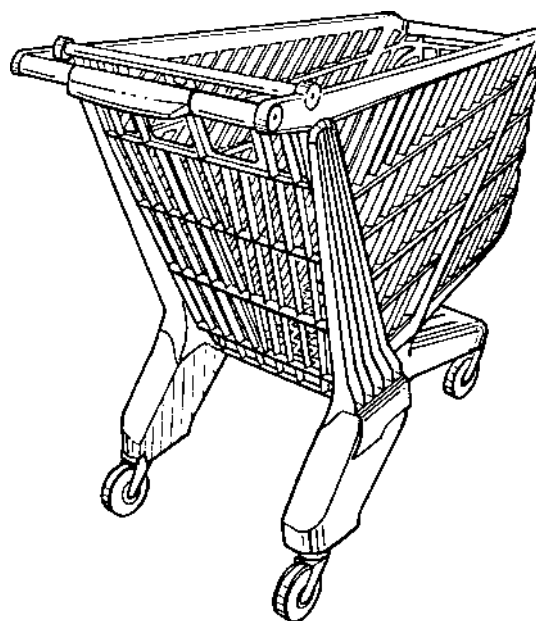
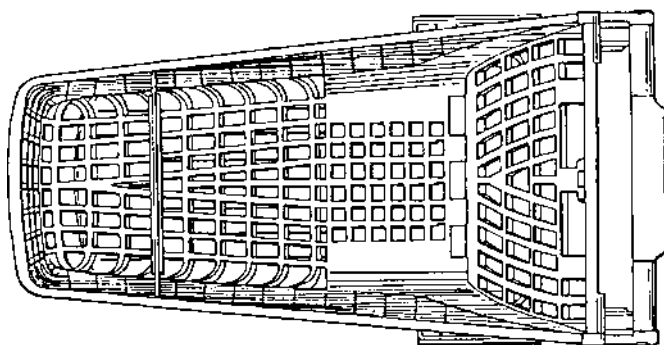

(71)ANSØGER(E):  
(74)FULDMÆGTIG:  
(72)FREMBRINGER(E):  
(30)PRIORITET:  
(22)ANSØGNINGSDATO:

Supercart Europe Limited, Meadow House 102 Oakhill Road Sevenoaks Kent TN13 1NU, Storbritannien  
Plougmann, Vingtoft & Partners A/S, Sankt Annæ Plads 11, 1021 København K, Danmark  
Iro Rousham, c/o 1 Bonny Street NW 1 9PE London, Storbritannien  
1998-02-13 GB 2072501  
1998-08-07

(21) MA 1998 00823

(54) 1) En flaske med låg, 2-3 dele dertil

(51)-Cl.09 01;09 07

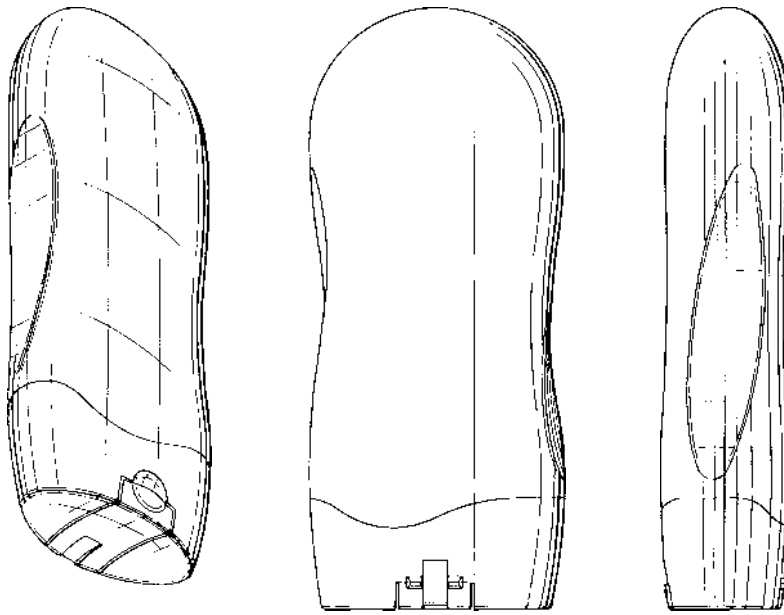

Løbenr. 1

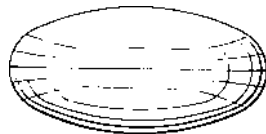
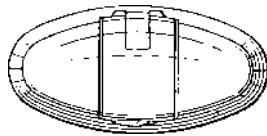

Løbenr. 1



Løbenr. 2

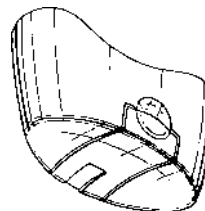

Løbenr. 3

(71)ANSØGER(E):  
 (74)FULDMÆGTIG:  
 (72)FREMBRINGER(E):

Unilever N.V., Weena 455 NL-3013 AL Rotterdam, Holland  
 Budde, Schou & Co. A/S, Vestergade 31, 1456 København K, Danmark  
 Charles-Francois Bernard Andre Gaudetroy, c/o Elida Faberge 28, rue Jacques Ibert F-75858 Paris Cedex 17,  
 Frankrig ; John David Lamb, The Old Chapel Bottlesford, Near Pewsey Wiltshire SN9 6LU, Storbritannien ;  
 Christophe Erckelbout, c/o Elida Faberge 28, rue Jacques Ibert F-75858 Paris Cedex 17, Frankrig  
 1998-07-03 GB 2075869  
 (30)PRIORITET:  
 (22)ANSØGNINGSDATO: 1998-08-17

(21) MA 1998 00824

(54) 1) En flaske med låg, 2-3 dele dertil

(51)-Cl.09 01;09 07

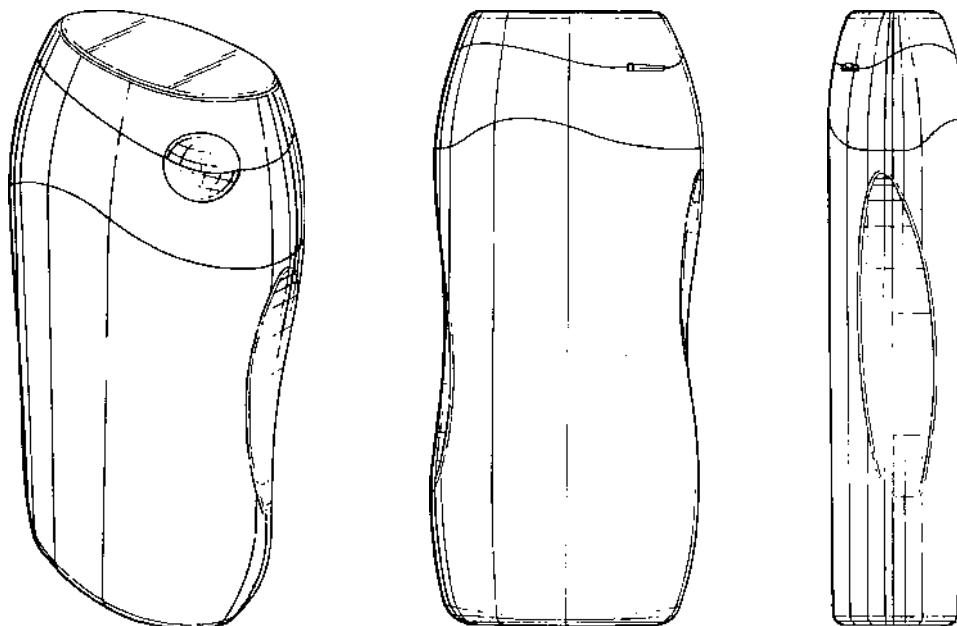

Løbenr. 1

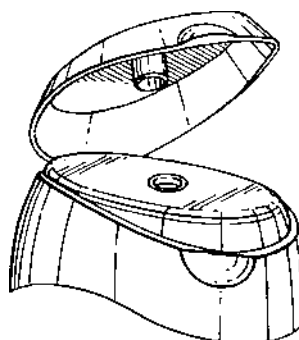
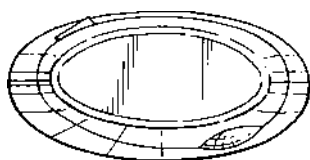

Løbenr. 2



Løbenr. 1



Løbenr. 3

(71)ANSØGER(E):  
 (74)FULDMÆGTIG:  
 (72)FREMBRINGER(E):

Unilever N.V., Weena 455 NL-3013 AL Rotterdam, Holland  
 Budde, Schou & Co. A/S, Vestergade 31, 1456 København K, Danmark  
 Charles-Francois Bernard Andre Gaudetroy, c/o Elida Faberge 28, rue Jacques Ibert F-75858 Paris Cedex 17,  
 Frankrig ; John David Lamb, The Old Chapel Bottlesford, Near Pewsey Wiltshire SN9 6LU, Storbritannien ;  
 Christophe Erckelbout, c/o Elida Faberge 28, rue Jacques Ibert F-75858 Paris Cedex 17, Frankrig

(30)PRIORITET:  
 (22)ANSØGNINGSDATO:  
 (66)BEMÆRKNINGER

1998-02-23 GB 2072717  
 1998-08-17  
 Ansøger har samme dag indleveret MA 1998 00825

(21) MA 1998 00825

(54) 1) En flaske med låg, 2-3 dele dertil

(51)-Cl.09 01;09 07

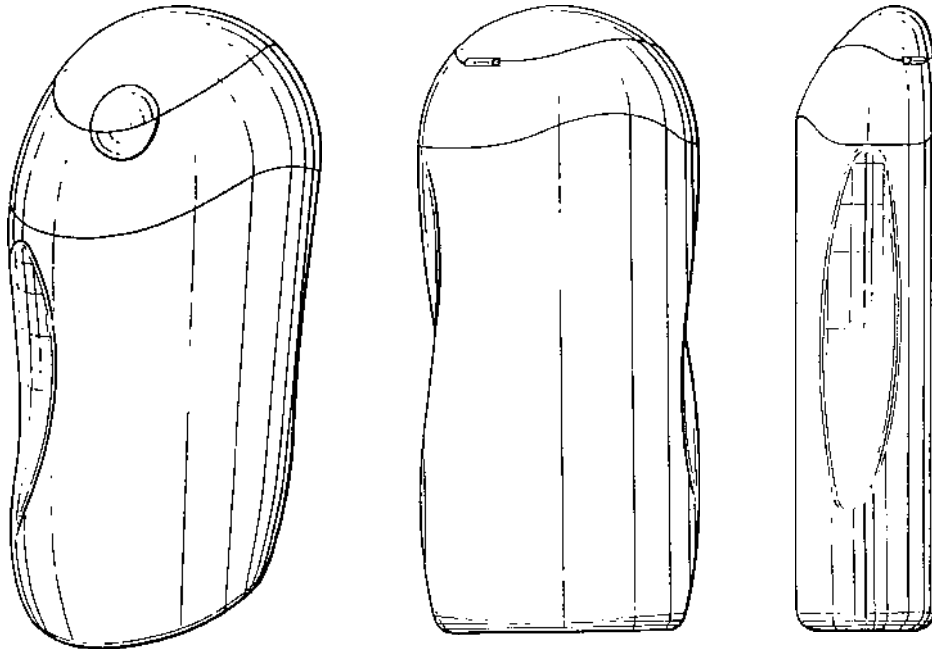

Løbenr. 1

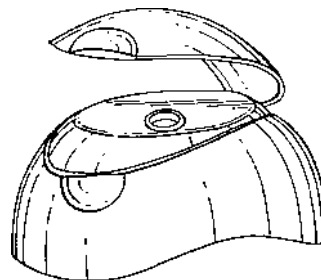
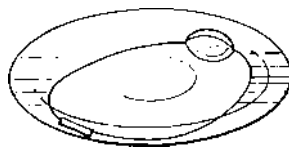

Løbenr. 2

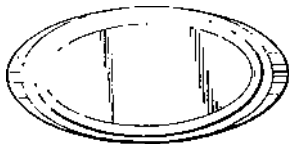

Løbenr. 1

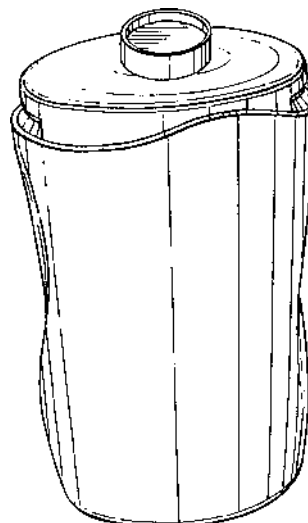

Løbenr. 3

(71)ANSØGER(E):  
 (74)FULDMÆGTIG:  
 (72)FREMBRINGER(E):

Unilever N.V., Weena 455 NL-3013 AL Rotterdam, Holland  
 Budde, Schou & Co. A/S, Vestergade 31, 1456 København K, Danmark  
 Charles-Francois Bernard Andre Gaudetroy, c/o Elida Faberge 28, rue Jacques Ibert F-75858 Paris Cedex 17,  
 Frankrig ; John David Lamb, The Old Chapel Bottlesford, Near Pewsey Wiltshire SN9 6LU, Storbritannien ;  
 Christophe Erckelbout, c/o Elida Faberge 28, rue Jacques Ibert F-75858 Paris Cedex 17, Frankrig

(30)PRIORITET:  
 (22)ANSØGNINGSDATO:  
 (66)BEMÆRKNINGER

1998-02-23 GB 2072716  
 1998-08-17  
 Ansøger har samme dag indleveret MA 1998 00824

(21) MA 1998 01183

(54) En sigte

(51)-Cl.15 99

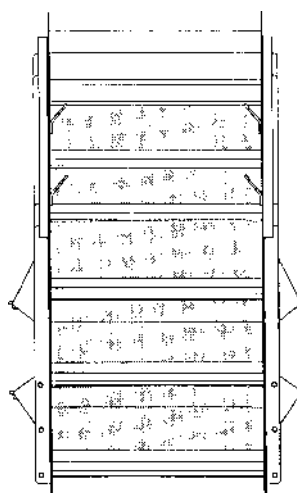
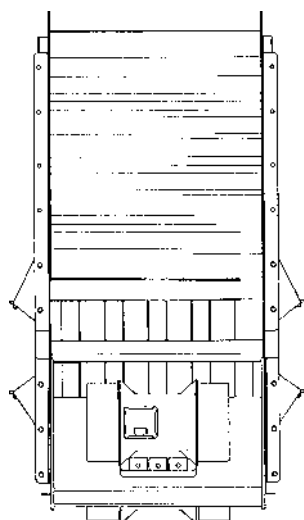
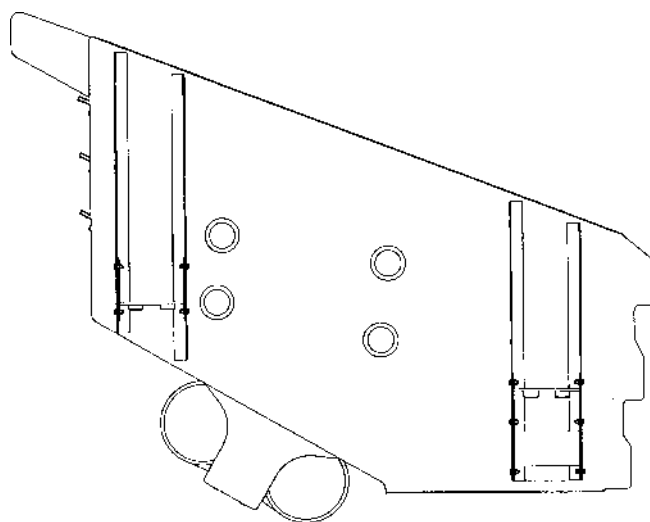
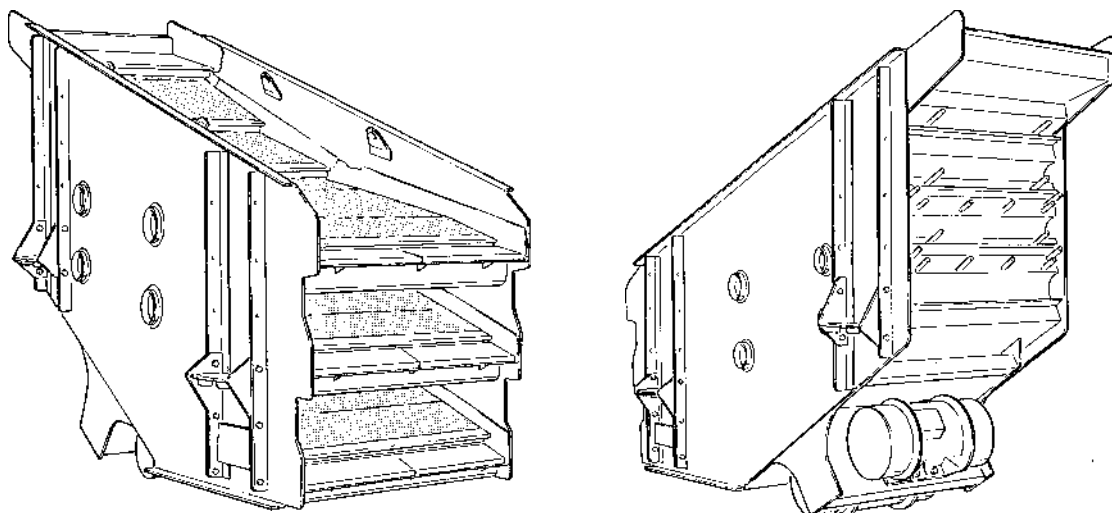

(71)ANSØGER(E):  
 (74)FULDMÆGTIG:  
 (72)FREMBRINGER(E):  
 (30)PRIORITET:  
 (22)ANSØGNINGSDATO:

Svedala-Arbrå AB, S-820 10 ARBRÅ, Sverige  
 Awapatent AB et al, Box 5117 S-200 71 Malmö, Sverige  
 ANDERSSON, Anders, Hälsingegatan 29, S-820 10 Arbrå, Sverige  
 1998-05-14 SE 98-1068  
 1998-11-09

(21) MA 1998 01186

(54) En afgrener, fordelerudstyr samt forstærker til brug i CATV, MATV, SMATV (51)-Cl.14 03

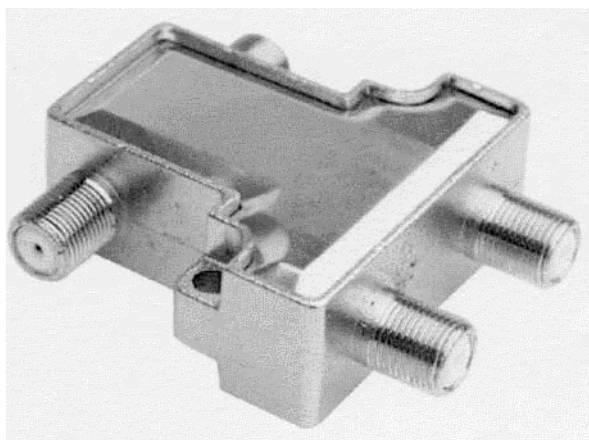
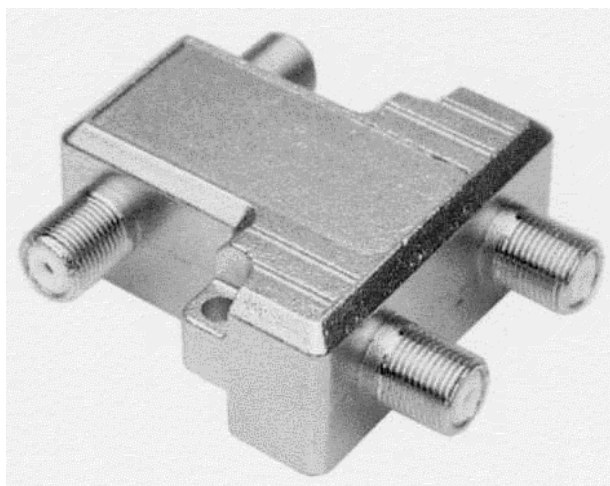
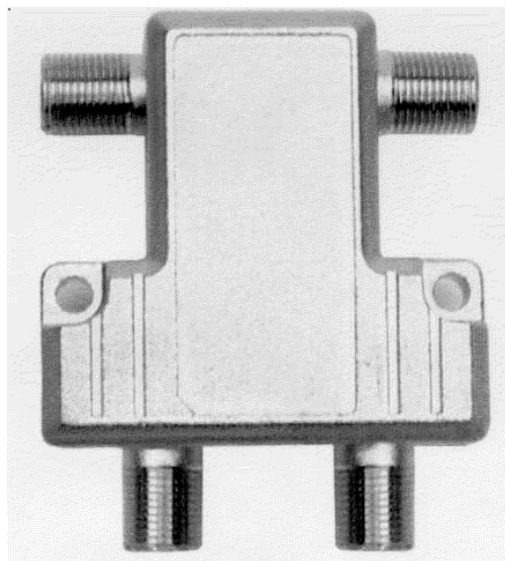

(71)ANSØGER(E):  
(72)FREMBRINGER(E):  
(22)ANSØGNINGSDATO:

DKT A/S, Lykkesvej 1-3 Ejby, 4070 Kirke Hyllinge, Danmark  
Hardy C. Hansen, Edvard Olsens Vej 16 Ejby, 4070 Kirke Hyllinge, Danmark  
1998-11-09

(21) MA 1998 01208

(54) Et hus til en kompressor

(51)-Cl.15 02

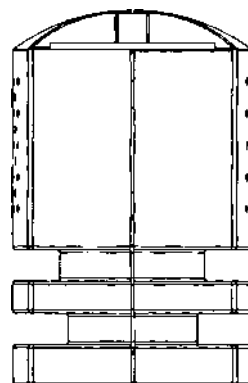
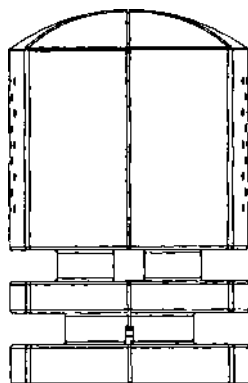
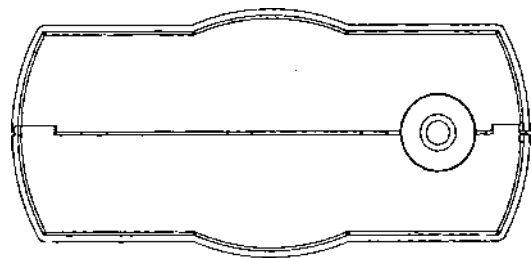
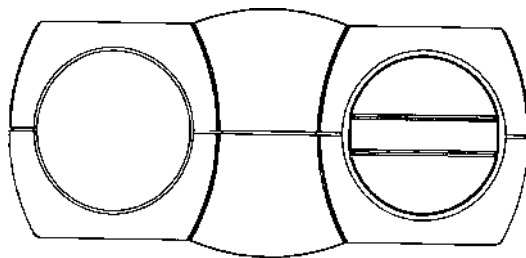
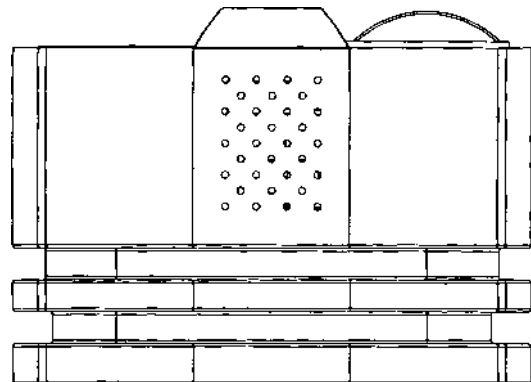
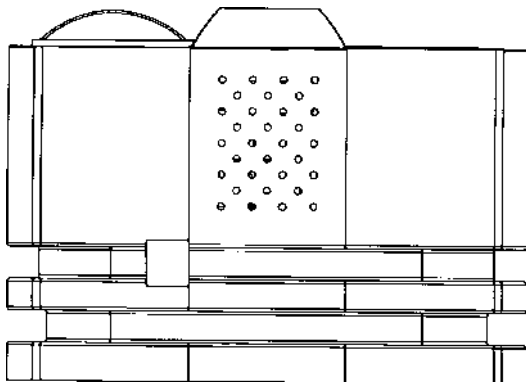
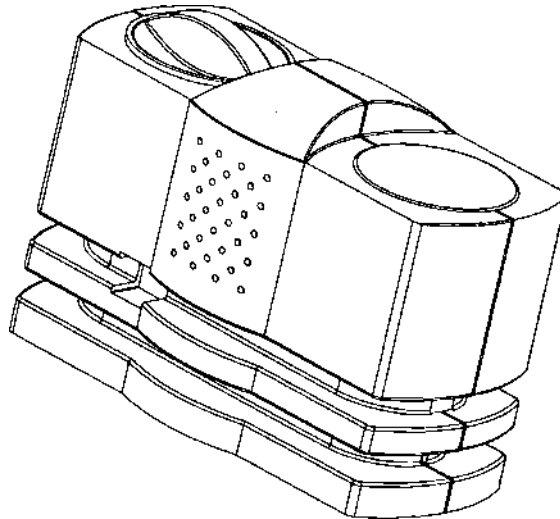

(71)ANSØGER(E):  
 (74)FULDMÆGTIG:  
 (72)FREMBRINGER(E):  
 (22)ANSØGNINGSDATO:

Active Tools A/S, Rhoden, 7140 Stouby, Danmark  
 PATRADE A/S, Store Torv 1, 8000 Århus C, Danmark  
 Steen Mandfelt Eriksen, Larsensvej 10, 3230 Græsted, Danmark  
 1998-11-13

(21) MA 1998 01217

(54) 1) Et toiletsæde 2-3 dele dertil

(51)-Cl.23 02

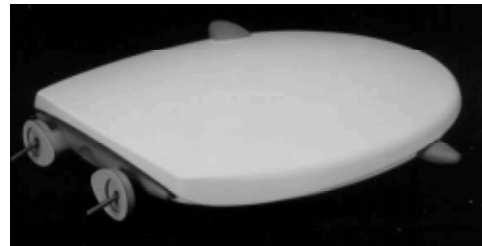
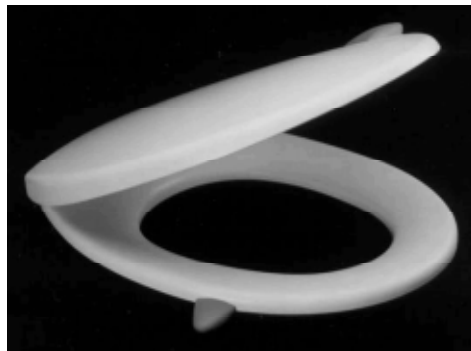

Løbenr. 1

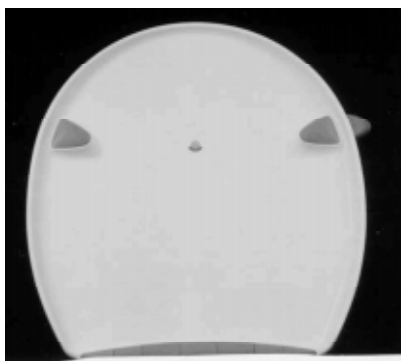

Løbenr. 2

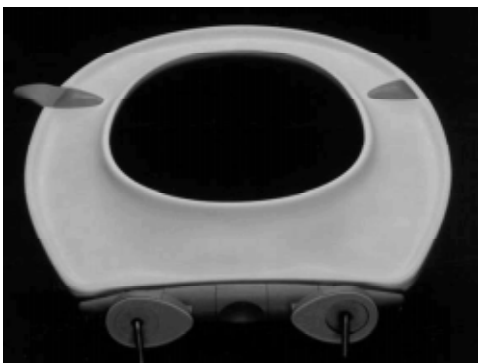

Løbenr. 3

(71)ANSØGER(E):  
(74)FULDMÆGTIG:  
(72)FREMBRINGER(E):  
(22)ANSØGNINGSDATO:

PRESSALIT A/S, Pressalitsej 1, 8680 Ry, Danmark  
Chas. Hude A/S, H.C. Andersens Boulevard 33, 1553 København V, Danmark  
Jörg Ratzloft, Königstrasse 16A D-22767 Hamburg, Tyskland  
1998-11-17

(21) MA 1998 01218

(54) 1) En brevordner med 3 fag  
2) brevordner med fire fag  
3) brevordner med fem fag, alt til et sæt

(51)-Cl.19 02

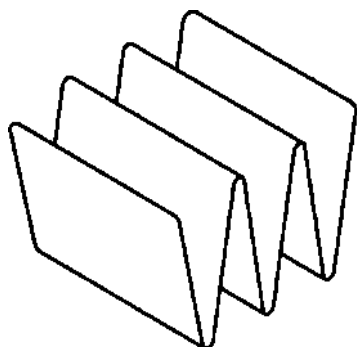

Løbenr. 1

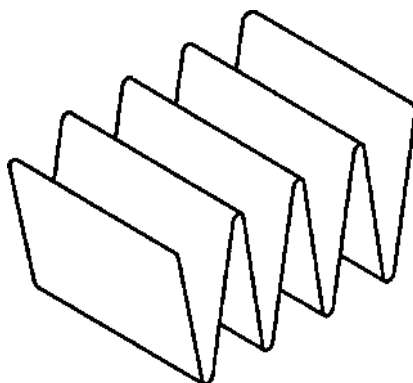

Løbenr. 2

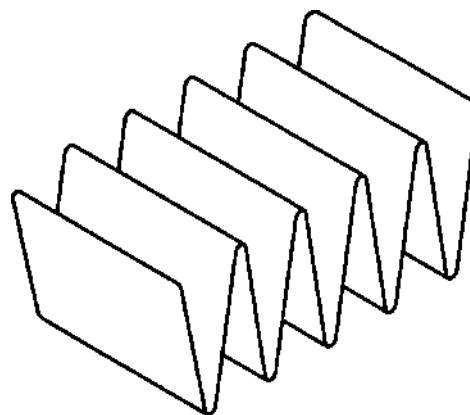

Løbenr. 3

(71)ANSØGER(E):  
(74)FULDMÆGTIG:  
(72)FREMBRINGER(E):  
(22)ANSØGNINGSDATO:

Kugle A/S, P.O.Pedersens Vej 7, 8200 Århus N, Danmark  
PATRADE A/S, Store Torv 1, 8000 Århus C, Danmark  
Jens Kugle, Æblehaven 3B, 8240 Risskov, Danmark  
1998-11-18

(21) MA 1998 01227

(54) En sprayflaske

(51)-Cl.09 01

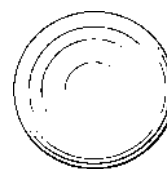
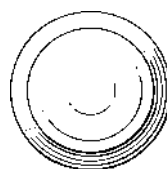
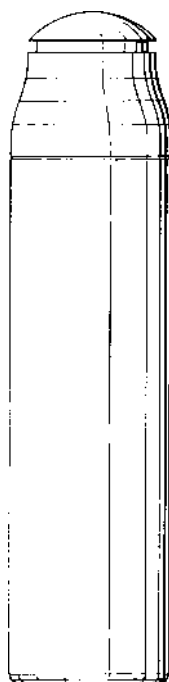
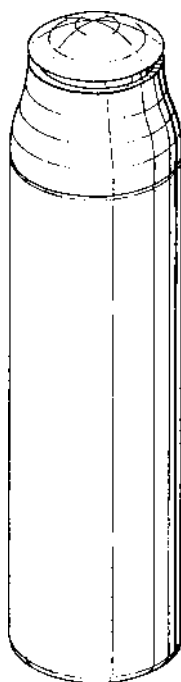

(71)ANSØGER(E):  
(74)FULDMÆGTIG:  
(72)FREMBRINGER(E):  
(30)PRIORITET:  
(22)ANSØGNINGSDATO:  
(66)BEMÆRKNINGER

Unilever N.V., Weena 455 NL-3013 AL Rotterdam, Holland  
Budde, Schou & Co. A/S, Vestergade 31, 1456 København K, Danmark  
Dominique Marcot, 19 rue Marius Jacotot F-92800 Puteaux, Frankrig  
1998-05-27 GB 2074961  
1998-11-19  
Ansøger har samme dag indleveret MA 1998 01228

(21) MA 1998 01228

(54) En flaske

(51)-Cl.09 01

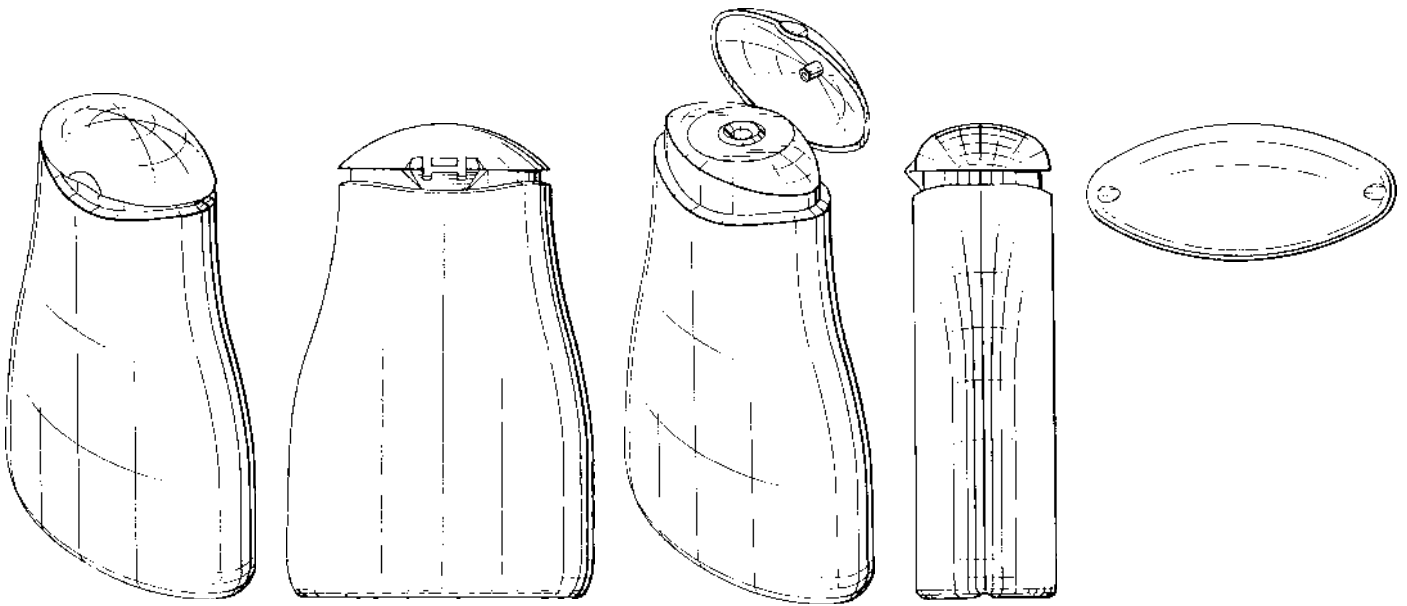

(71)ANSØGER(E):  
 (74)FULDMÆGTIG:  
 (72)FREMBRINGER(E):  
 (30)PRIORITET:  
 (22)ANSØGNINGSDATO:  
 (66)BEMÆRKNINGER

Unilever N.V., Weena 455 NL-3013 AL Rotterdam, Holland  
 Budde, Schou & Co. A/S, Vestergade 31, 1456 København K, Danmark  
 Dominique Marcot, 19 rue Marius Jacotot F-92800 Puteaux, Frankrig  
 1998-05-27 GB 2074962  
 1998-11-19  
 Ansøger har samme dag indleveret MA 1998 01227

(21) MA 1998 01238

(54) En befæstningsprofil til vægbeklædningskonstruktioner og -elementer

(51)-Cl.25 01

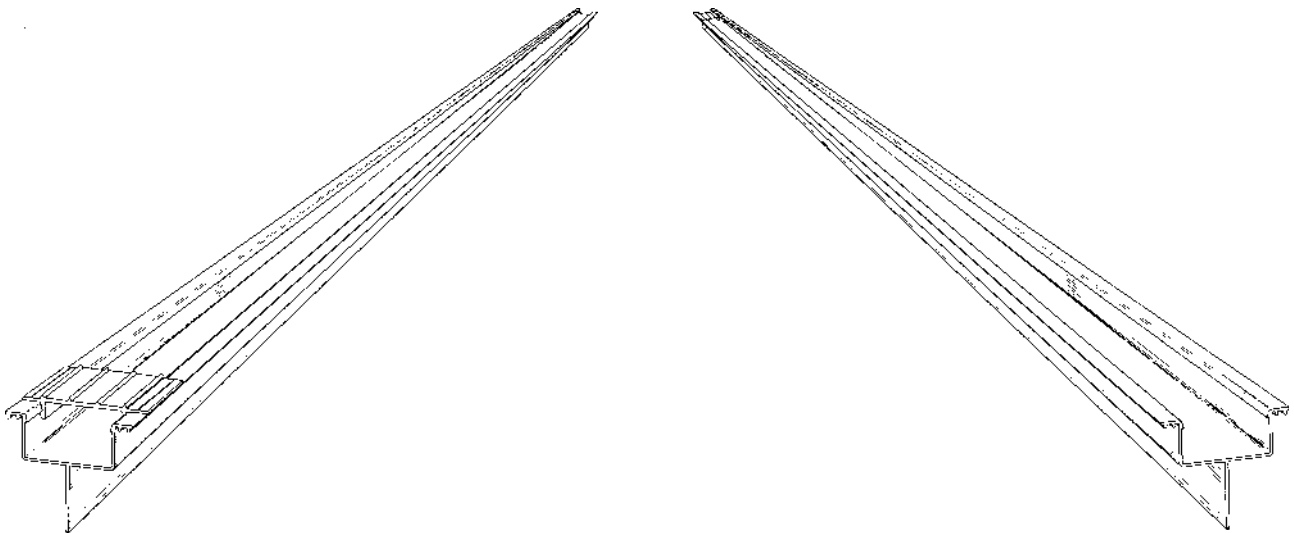

(71)ANSØGER(E):  
 (74)FULDMÆGTIG:  
 (72)FREMBRINGER(E):

Oy Minerit Ab, P.O. Box 46 08681 Muijala, Finland  
 Chas. Hude A/S, H.C. Andersens Boulevard 33, 1553 København V, Danmark  
 JÄRMÄLÄ, Ari, Albertinkatu 34 A 4 03100 Nummela, Finland ; Merja Kurppa, Ulvilantie 17 a B 32, 00350  
 Helsinki, Finland ; Lasse Rajala, Kallionlaita 4 D 7, 02610, Finland ; Markku Pukkila, Mineritintie 9 C 2, 08680  
 Muijala, Finland  
 1998-05-26 FI M19980358  
 1998-11-25

(30)PRIORITET:  
 (22)ANSØGNINGSDATO:

(21) MA 1998 01261

(54) En hæveindretning til teposer

(51)-Cl.07 04



(71)ANSØGER(E):  
 (74)FULDMÆGTIG:  
 (72)FREMBRINGER(E):  
 (22)ANSØGNINGSDATO:  
 (57)BEMÆRKNINGER  
 (66)BEMÆRKNINGER

Dr. Arne Kotowski, Leopoldstr. 7, 52349 Düren, Tyskland  
 Chas. Hude A/S, H.C. Andersens Boulevard 33, 1553 København V, Danmark  
 Dr. Arne Kotowski, Leopoldstr. 7, 52349 Düren, Tyskland  
 1998-12-01  
 Farver  
 Ansøger har samme dag indleveret MA 1999 00392;MA 1999 00393

(21) MA 1998 01271

(54) En lampe

(51)-Cl.26 05



(71)ANSØGER(E):  
 (72)FREMBRINGER(E):  
 (22)ANSØGNINGSDATO:  
 (66)BEMÆRKNINGER

Asger Bay Christiansen, Ny Kongensgade 21, 1557 København V, Danmark  
 Asger Bay Christiansen, Ny Kongensgade 21, 1557 København V, Danmark  
 1998-12-04  
 Ansøger har samme dag indleveret MA 1998 01272

(21) MA 1998 01272

(54) En lampe

(51)-Cl.26 05



(71)ANSØGER(E):  
 (72)FREMBRINGER(E):  
 (22)ANSØGNINGSDATO:  
 (66)BEMÆRKNINGER

Asger Bay Christiansen, Ny Kongensgade 21, 1557 København V, Danmark  
 Asger Bay Christiansen, Ny Kongensgade 21, 1557 København V, Danmark  
 1998-12-04  
 Ansøger har samme dag indleveret MA 1998 01271

(21) MA 1998 01283

(54) Et apparat til fjernelse af olie eller fedt

(51)-Cl.12 99

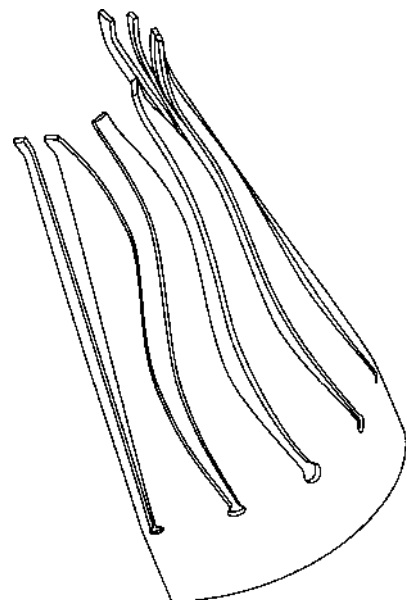
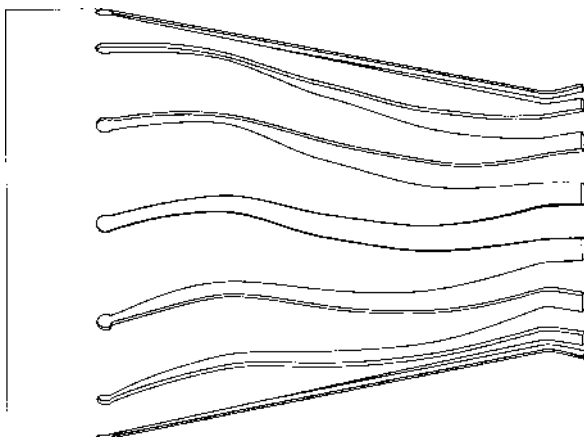
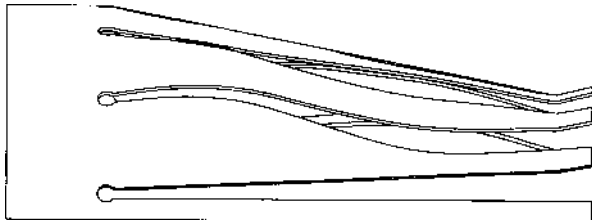

(71)ANSØGER(E):  
 (74)FULDMÆGTIG:  
 (72)FREMBRINGER(E):  
 (30)PRIORITET:  
 (22)ANSØGNINGSDATO:  
 (66)BEMÆRKNINGER

Oy LMP Patents Ltd Ab, Insinöörintie 3, P.O. Box 119 07901 Loviisa , Finland  
 Chas. Hude A/S, H.C. Andersens Boulevard 33, 1553 København V, Danmark  
 Martti Nordström, c/o OY LMP Patents Rtd. Ab Insinöörintie 3, 07901 Loviisa, Finland  
 1998-06-10 FIM19980400  
 1998-12-08  
 Ansøger har samme dag indleveret MA 1998 01284

(21) MA 1998 01284

(54) Et apparat til fjernelse af olie eller fedt

(51)-Cl.12 99

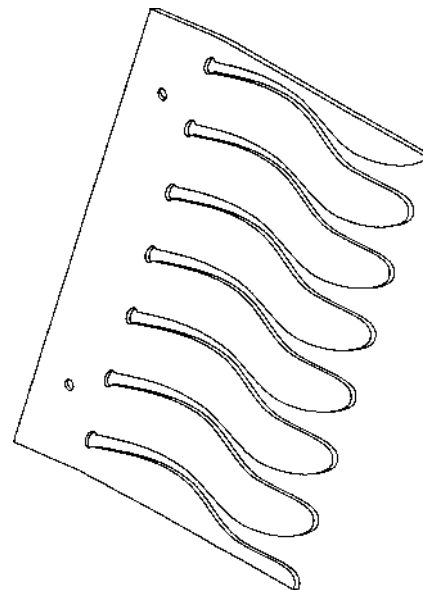
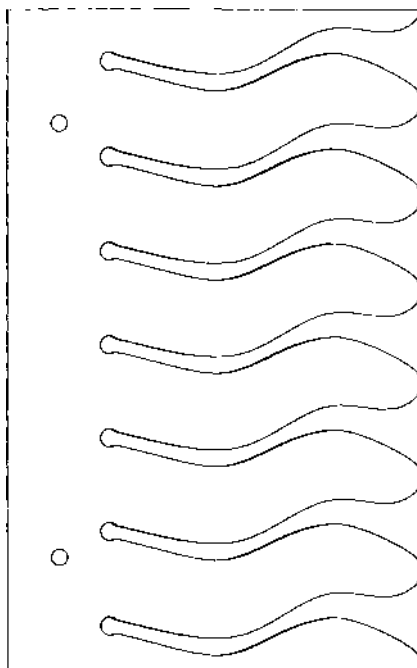
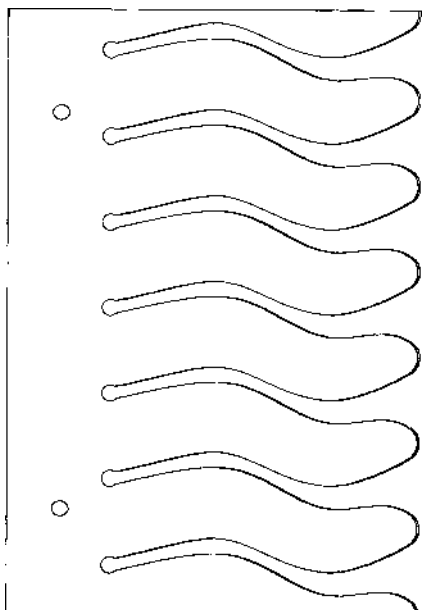

(71)ANSØGER(E):  
(74)FULDMÆGTIG:  
(30)PRIORITET:  
(22)ANSØGNINGSDATO:  
(66)BEMÆRKNINGER

Oy LMP Patents Ltd Ab, Insinöörintie 3, P.O. Box 119 07901 Loviisa , Finland  
Chas. Hude A/S, H.C. Andersens Boulevard 33, 1553 København V, Danmark  
1998-06-10 FI M199980401  
1998-12-08  
Ansøger har samme dag indleveret MA 1998 01283

(21) MA 1998 01313

(54) 1) Et elektrofilter med holder 2-3) dele dertil

(51)-Cl.23 04

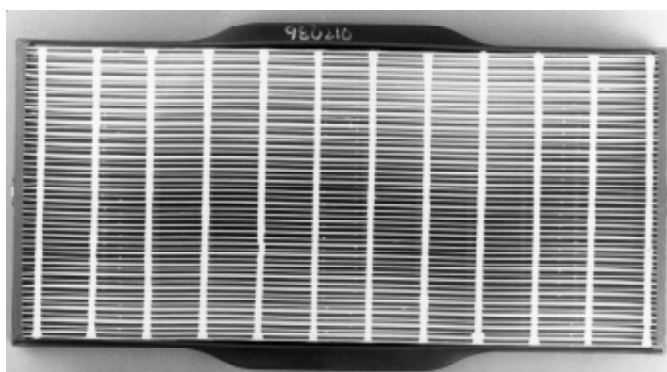
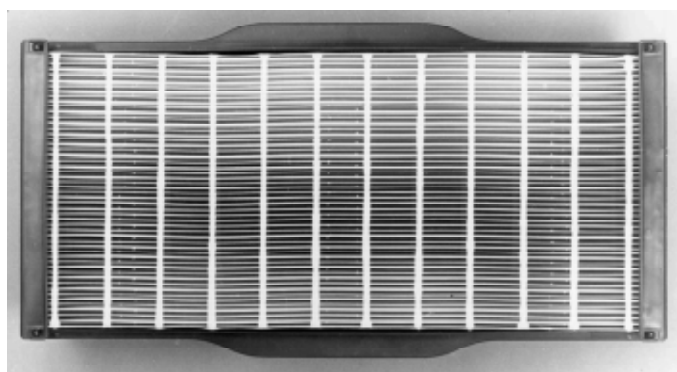

Løbenr. 1

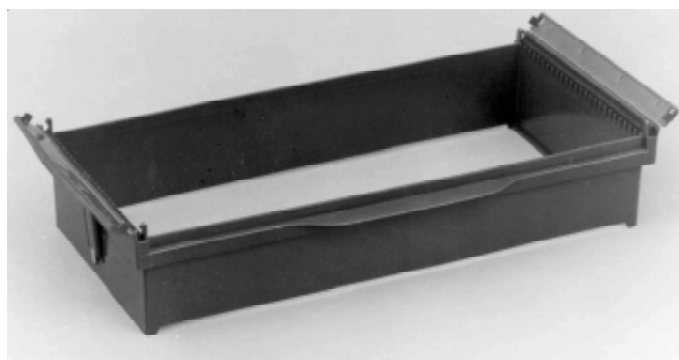

Løbenr. 2

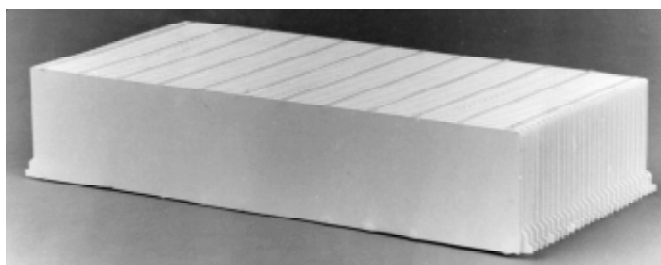
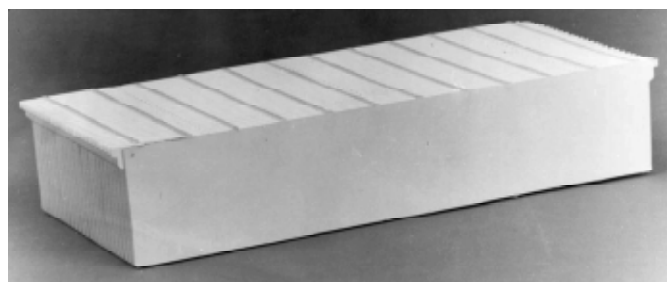

Løbenr. 3

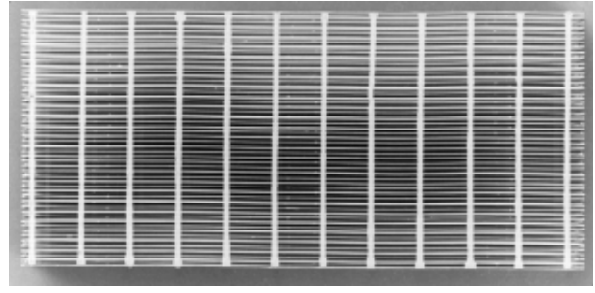
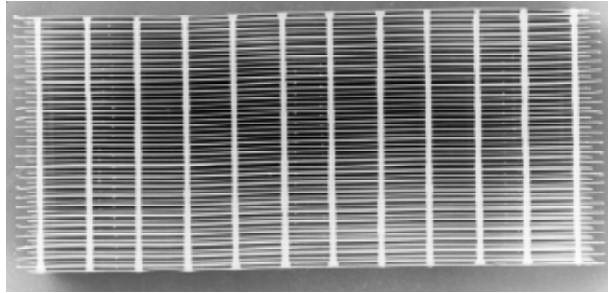
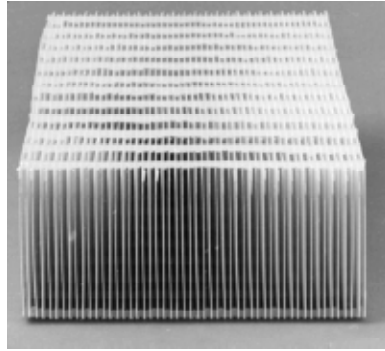

Løbenr. 3

(71)ANSØGER(E): Aktiebolaget Electrolux, 105 45 Stockholm, Sverige  
(74)FULDMÆGTIG: Chas. Hude A/S, H.C. Andersens Boulevard 33, 1553 København V, Danmark  
(72)FREMBRINGER(E): Göran Nilsson, Getingsstigen 3D 593 52 Västervik, Sverige  
(30)PRIORITET: 1998-07-09 SE 981395  
(22)ANSØGNINGSDATO: 1998-12-17

(21) MA 1998 01331

(54) Et spiseredskab.

(51)-Cl.07 03

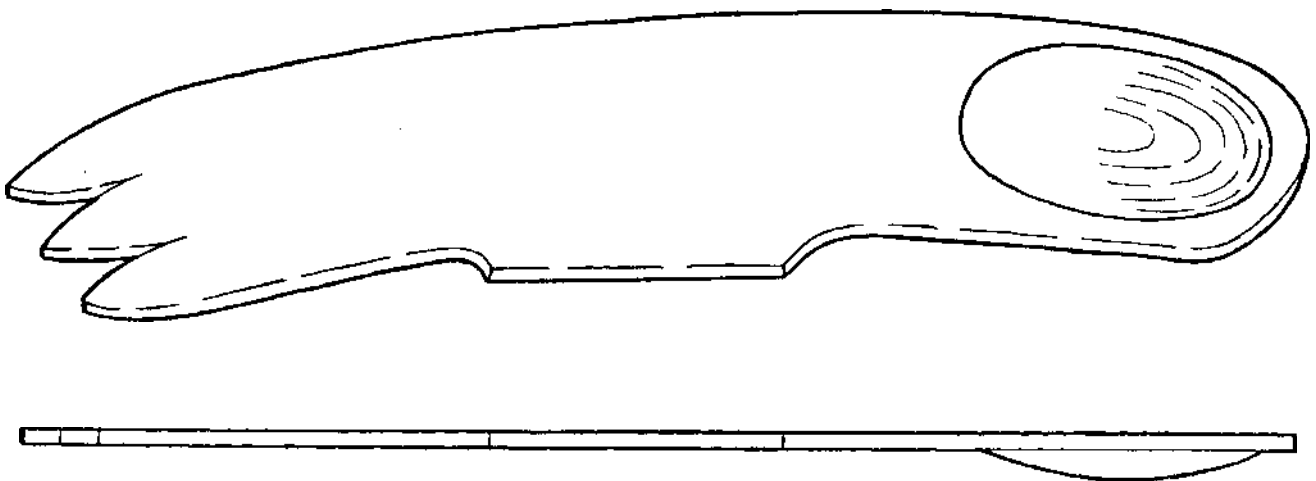

(71)ANSØGER(E): Hans Dalland, Granittveien 20, N-7500 Stjørdal, Norge  
(74)FULDMÆGTIG: Patentbureauet Magnus Jensens Eff., Frederiksborgvej 15, 3520 Farum, Danmark  
(72)FREMBRINGER(E): Eva Dalland, Granittveien 20 N-7500 Stjørdal, Norge  
(30)PRIORITET: 1998-07-06 NO 980486  
(22)ANSØGNINGSDATO: 1998-12-22

(21) MA 1998 01346

(54) En lampefod

(51)-Cl.26 05

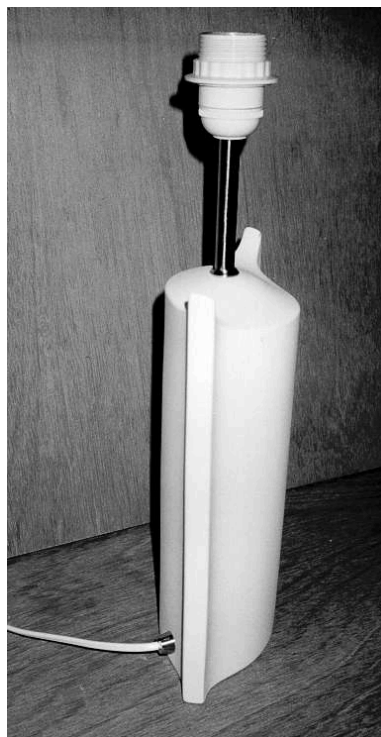
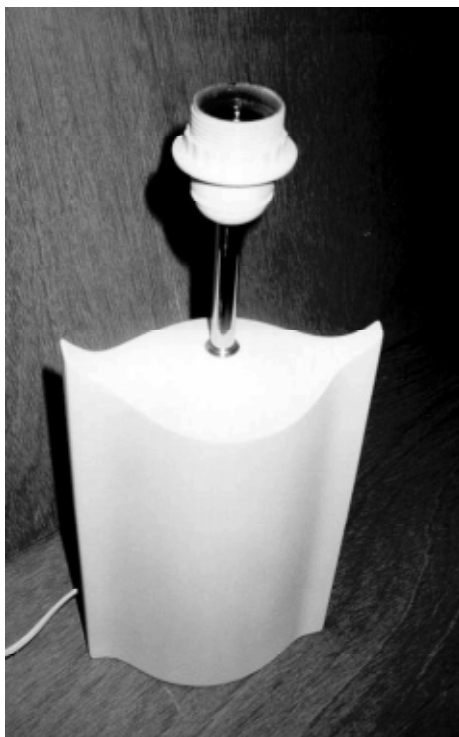

(71)ANSØGER(E):  
(72)FREMBRINGER(E):  
(22)ANSØGNINGSDATO:

Inge Malmstrøm Design, Plantagevej 20, 3751 Østermarie, Danmark  
Inge Malmstrøm, Plantagevej 20, 3751 Østermarie, Danmark  
1998-12-23

(21) MA 1998 01344

(54) En hjælpeindretning til brug ved flytning af cykler og andre mindre køretøjer

(51)-Cl.12 11



(71)ANSØGER(E):  
(72)FREMBRINGER(E):  
(22)ANSØGNINGSDATO:

X-ACT v/ Leonard Goldman, Lindholmvej 26, 6710 Esbjerg V, Danmark  
Leonard Goldman, Lindholmvej 26, 6710 Esbjerg V, Danmark  
1998-12-23

(21) MA 1999 00008

(54) En flaske

(51)-Cl.09 01

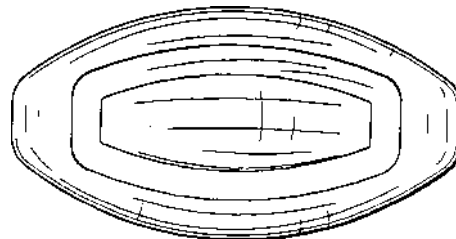
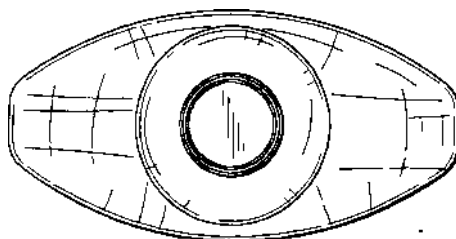
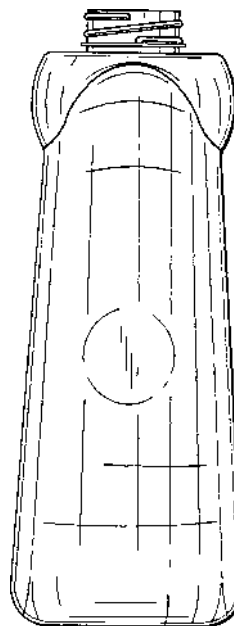
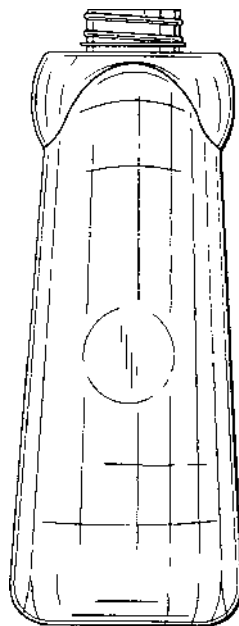
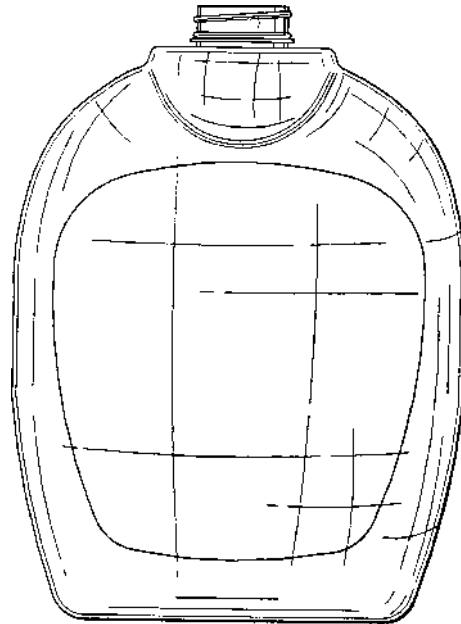
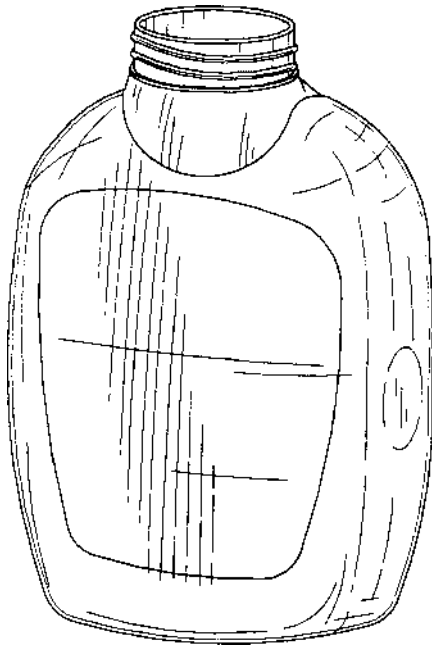

(71)ANSØGER(E):

Colgate-Palmolive Company, a corporation of the State of Delaware, 300, Park Avenue New York, N.Y. 10022, USA

(74)FULDMÆGTIG:

Chas. Hude A/S, H.C. Andersens Boulevard 33, 1553 København V, Danmark

(72)FREMBRINGER(E):

John C. Crawford, 809 South Lake Boulevard, Mahopac, NY 10541, USA

(30)PRIORITET:

1998-07-08 US 29/090393

(22)ANSØGNINGSDATO:

1999-01-05

(66)BEMÆRKNINGER

Ansøger har samme dag indleveret MA 1999 00009

(21) MA 1999 00009

(54) En flaske

(51)-Cl.09 01

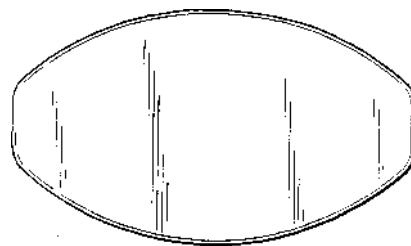
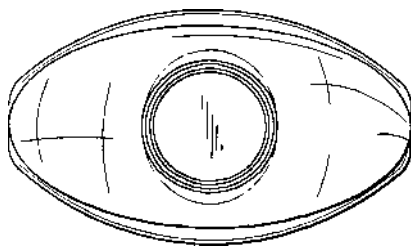
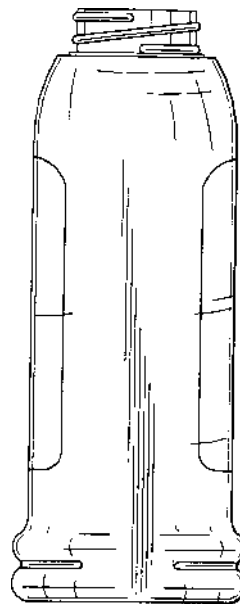
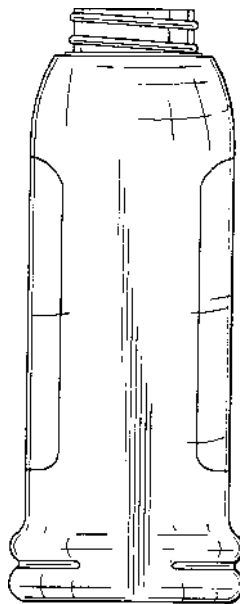
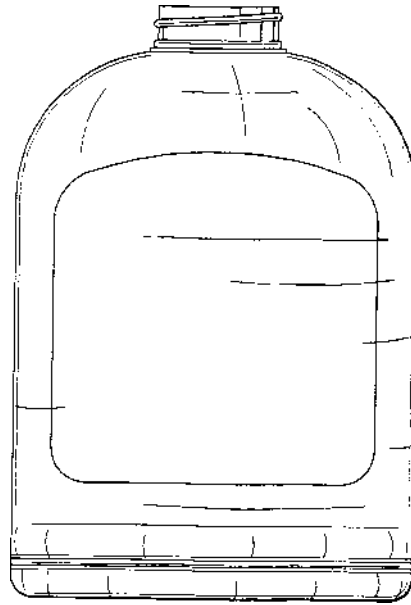
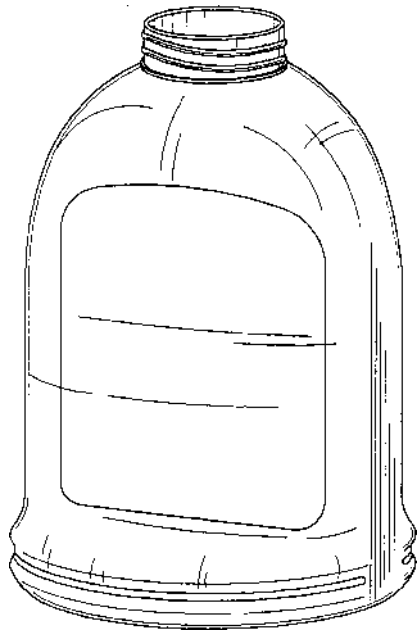

(71)ANSØGER(E):

Colgate-Palmolive Company, a corporation of the State of Delaware, 300, Park Avenue New York, N.Y. 10022, USA

(74)FULDMÆGTIG:

Chas. Hude A/S, H.C. Andersens Boulevard 33, 1553 København V, Danmark

(72)FREMBRINGER(E):

John C. Crawford, 809 South Lake Boulevard, Mahopac, NY 10541, USA

(30)PRIORITET:

1998-07-08 US 29/090394

(22)ANSØGNINGSDATO:

1999-01-05

(66)BEMÆRKNINGER

Ansøger har samme dag indleveret MA 1999 00008

(21) MA 1999 00041

(54) 1) En beskyttelseskappe til elektronisk udstyr  
2) del dertil

(51)-Cl.14 02;14 99

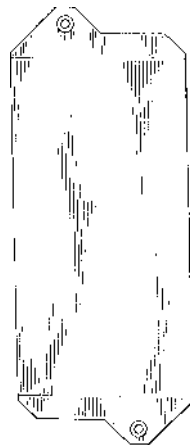
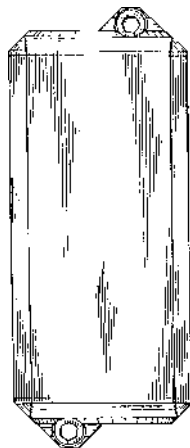
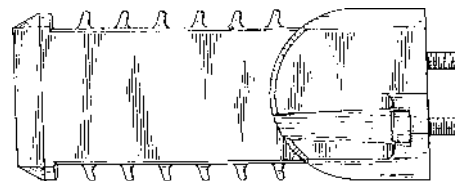
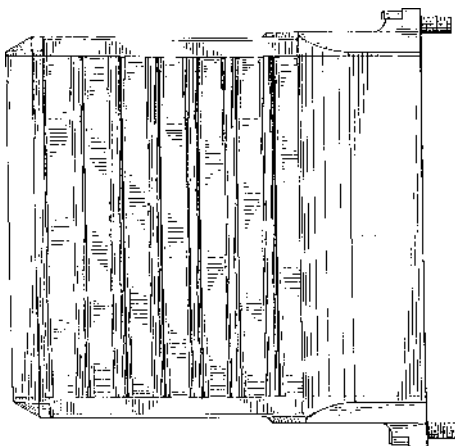
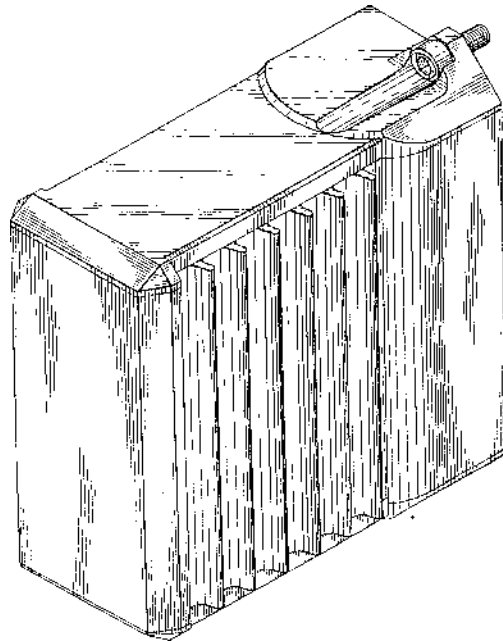

Løbenr. 1

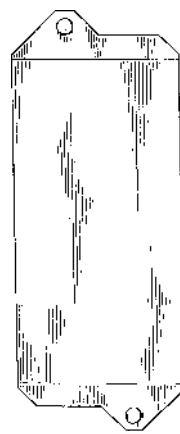
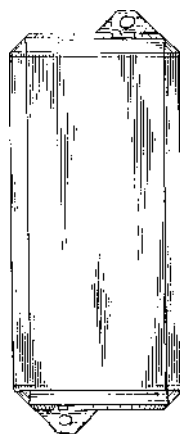
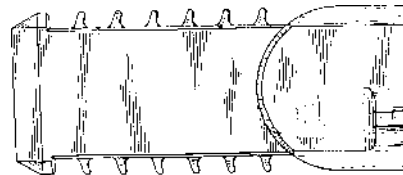
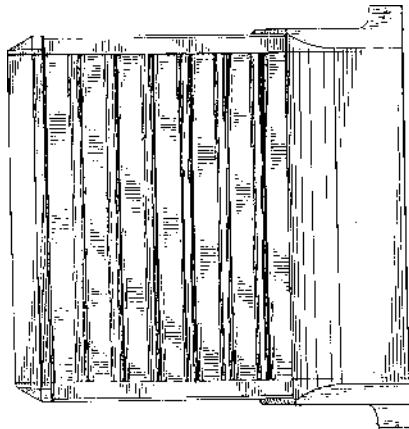
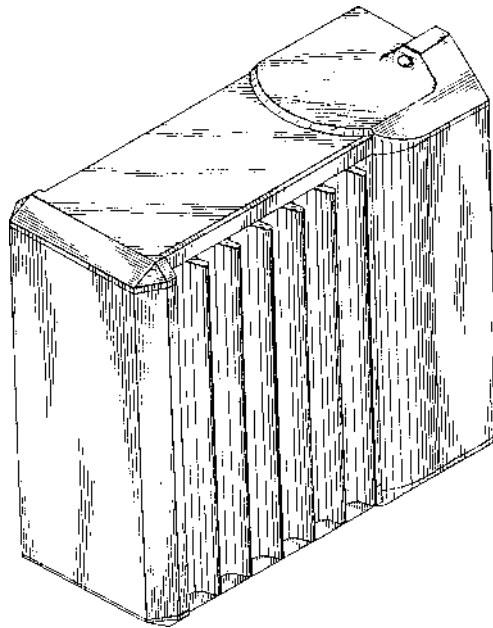

Løbenr. 2

(71)ANSØGER(E):  
 (74)FULDMÆGTIG:  
 (72)FREMBRINGER(E):

(30)PRIORITET:  
 (22)ANSØGNINGSDATO:  
 (66)BEMÆRKNINGER

THE FOXBORO COMPANY, 33 Commercial Street Foxboro, Massachusetts 02035, USA  
 Budde, Schou & Co. A/S, Vestergade 31, 1456 København K, Danmark  
 Albert Rooyackers, 14B Village Way, Norton Massachusetts 02766, USA ; John Porter , 72 Holly Street, Unit 6  
 Attleboro, Massachusetts 02703, USA ; Ludi Van Deurse, 127 Oak Street, Norton Massachusetts 02766, USA  
 1998-07-24 US 29/091.243  
 1999-01-14  
 Ansøger har samme dag indleveret MA 1999 00082

(21) MA 1999 00051

(54) En dørlukker

(51)-Cl.08 07

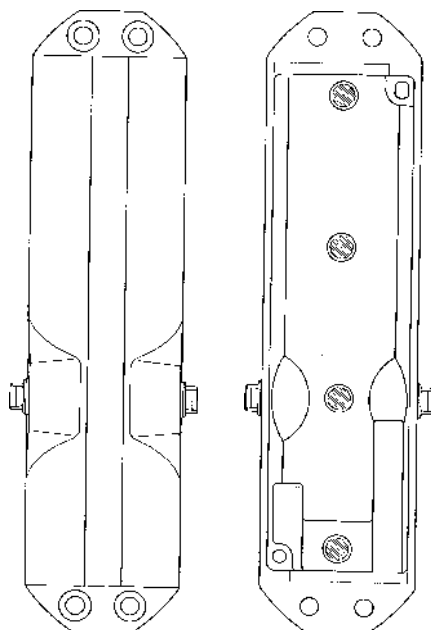
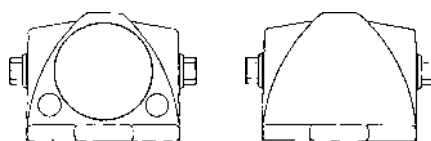
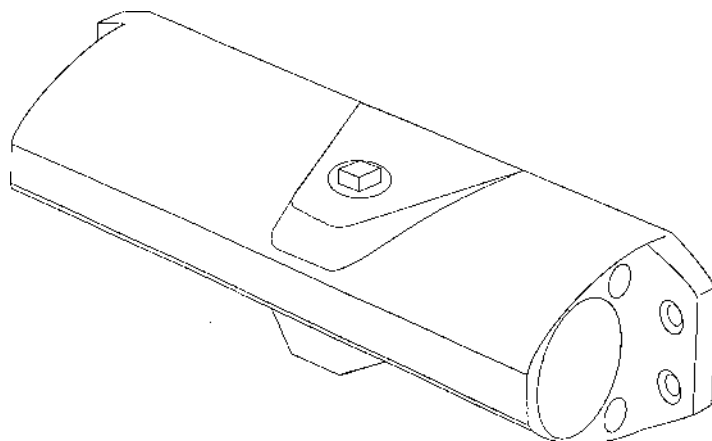

(71)ANSØGER(E):  
 (74)FULDMÆGTIG:  
 (72)FREMBRINGER(E):

DORMA GmbH + Co. KG, Breckerfelder Strasse 42-48 D-58256 Ennepetal, Tyskland  
 Linds Patentbureau, Ellekrattet 20, 2950 Vedbæk, Danmark  
 Olaf Ginzel, Arent-Rupe Strasse 10 D-44309 Dortmund, Tyskland ; Rainer Fengler, Kraye Strasse 55 D-45276  
 Essen, Tyskland  
 (30)PRIORITET: 1998-08-03 DE 49807603.2  
 (22)ANSØGNINGSDATO: 1999-01-18

(21) MA 1999 00071

(54) 1) En taske 2-3 dele dertil

(51)-Cl.03 01



Løbenr. 1



Løbenr. 2



Løbenr. 3

(71)ANSØGER(E):  
(74)FULDMÆGTIG:  
(72)FREMBRINGER(E):  
(22)ANSØGNINGSDATO:

Kirsti Selch Findal Jensen, Smederupvej 9, 8300 Odder, Danmark  
Linds Patentbureau, Ellekrattet 20, 2950 Vedbæk, Danmark  
Kirsti Selch Findal Jensen, Smederupvej 9, 8300 Odder, Danmark  
1999-01-22

(21) MA 1999 00077

(54) En flaske

(51)-Cl.09 01

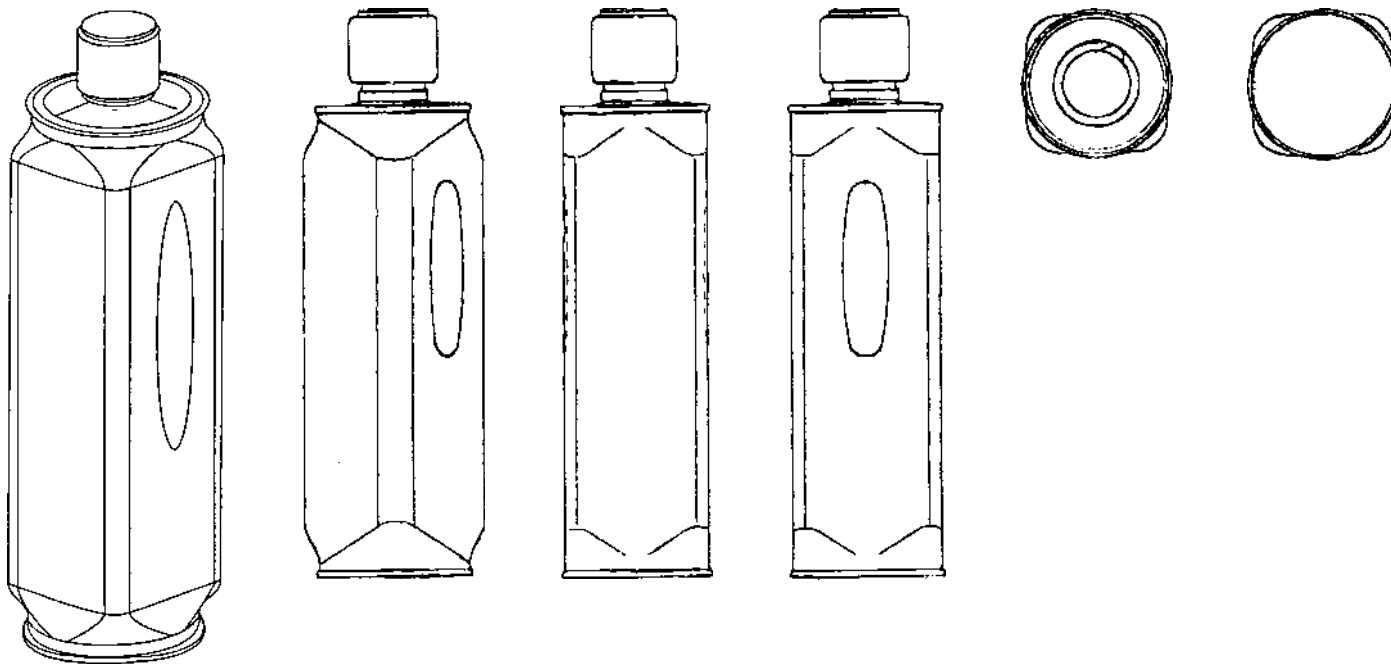

(71)ANSØGER(E):  
 (74)FULDMÆGTIG:  
 (72)FREMBRINGER(E):  
 (30)PRIORITET:  
 (22)ANSØGNINGSDATO:

Routin S.A., 907 rue Emile Romanet Zone Industrielle de Bissy 73000 Chambéry, Frankrig  
 Larsen & Birkeholm A/S Skandinavisk Patentbureau, Banegårdspladsen 1, 1570 København V, Danmark  
 Jean Clochet, 235 allée des Airelles 73000 Chambéry Le Vieux, Frankrig  
 1998-07-24 FR 98/4386  
 1999-01-22

(21) MA 1999 00084

(54) Et fodstykke til en modulær udstillingsstander

(51)-Cl.20 02

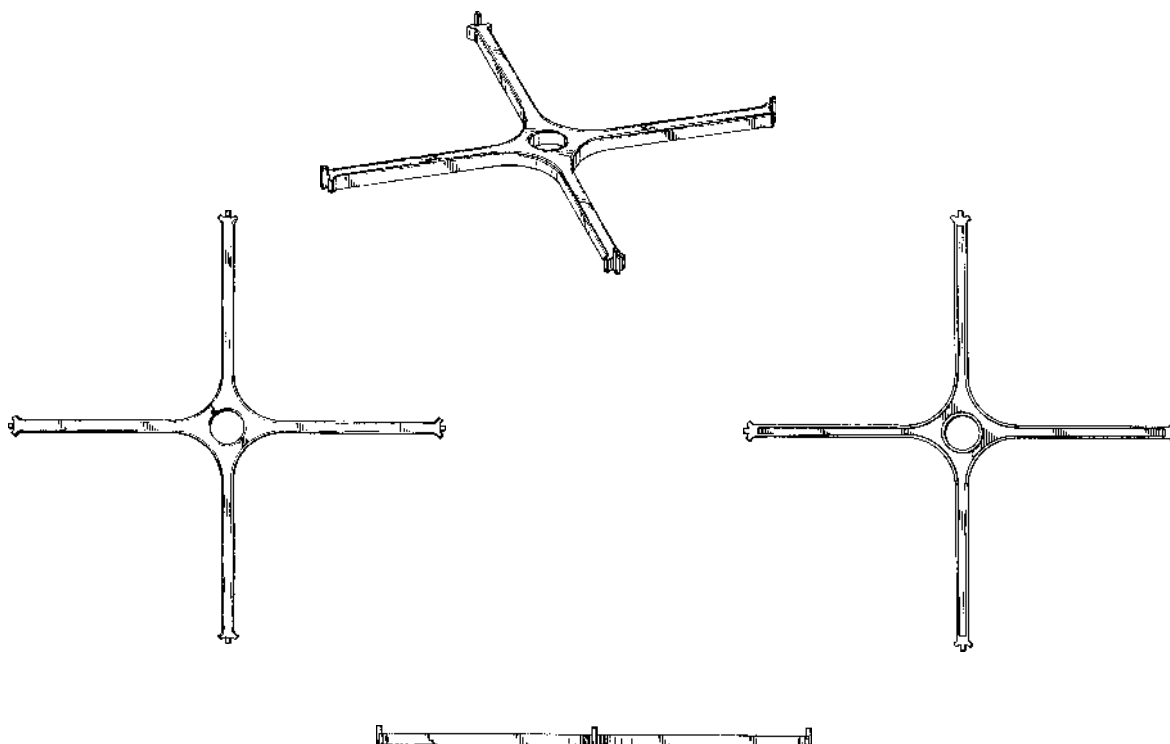

(71)ANSØGER(E):  
 (74)FULDMÆGTIG:  
 (72)FREMBRINGER(E):  
 (30)PRIORITET:  
 (22)ANSØGNINGSDATO:

L&P Property Managment Compagny, 4095 Firestone Boulevard South Gate, California 90280, USA  
 Hofman-Bang & Boutard, Lehmann & Ree A/S, Hans Bekkevolds Allé 7, 2900 Hellerup, Danmark  
 Joseph M. Battaglia, 3640 Phyllis Court Douglasville, Georgia 30135, USA ; Rafael T. Bustos, 1014 Potomac  
 Road Atlanta, Georgia 30338, USA  
 1998-07-27 US 29/091,303  
 1999-01-26

(21) MA 1999 00085

(54) En modulær udstillingsstander

(51)-Cl.20 02

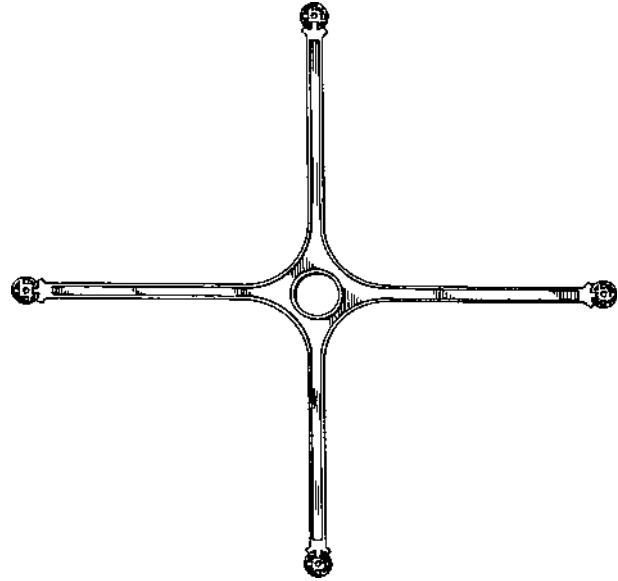
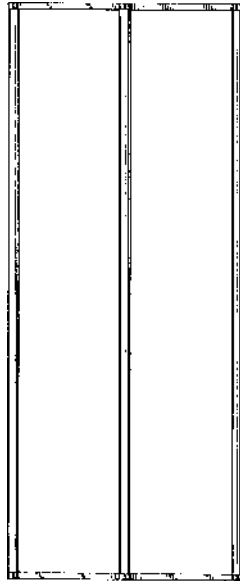
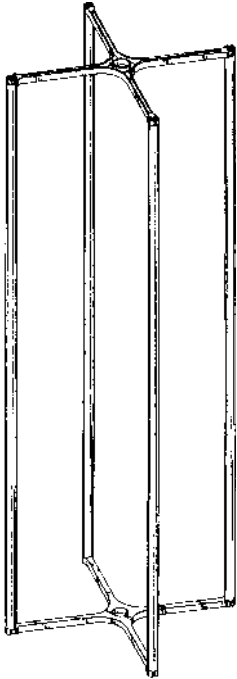

(71)ANSØGER(E):  
 (74)FULDMÆGTIG:  
 (72)FREMBRINGER(E):

L&P Property Management Company, 4095 Firestone Boulevard South Gate California 90280, USA  
 Hofman-Bang & Boutard, Lehmann & Ree A/S, Hans Bekkevolds Allé 7, 2900 Hellerup, Danmark  
 Joseph M. Battaglia, 3640 Phyllis Court Douglasville, Georgia 30135, USA ; Rafael T. Bustos, 1014 Potomac  
 Road Atlanta, Georgia 30338, USA  
 1998-07-27 US 29/091,292  
 1999-01-26

(30)PRIORITET:  
 (22)ANSØGNINGSDATO:

(21) MA 1999 00091

(54) En spilleplade

(51)-Cl.21 01



(71)ANSØGER(E):  
 (72)FREMBRINGER(E):  
 (22)ANSØGNINGSDATO:

Christian Hoff-Clausen, Bybjergvej 13, 2970 Hørsholm, Danmark  
 Christian Hoff-Clausen, Bybjergvej 13, 2970 Hørsholm, Danmark  
 1999-01-28

(21) MA 1999 00092

(54) En beholder

(51)-Cl.09 01

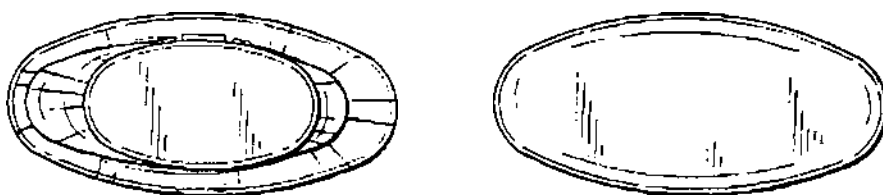
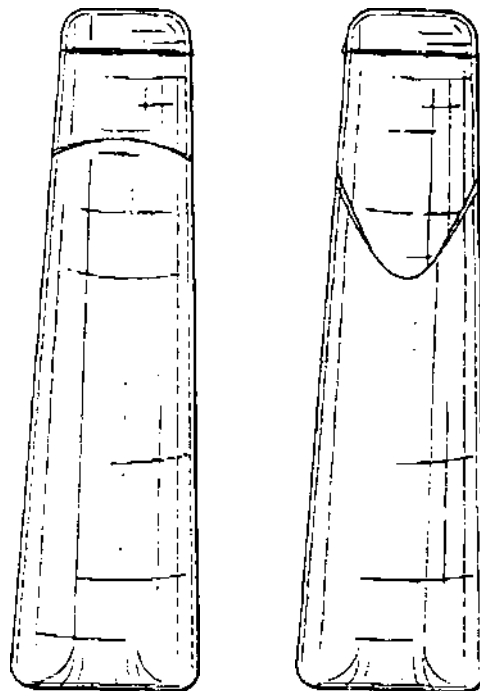
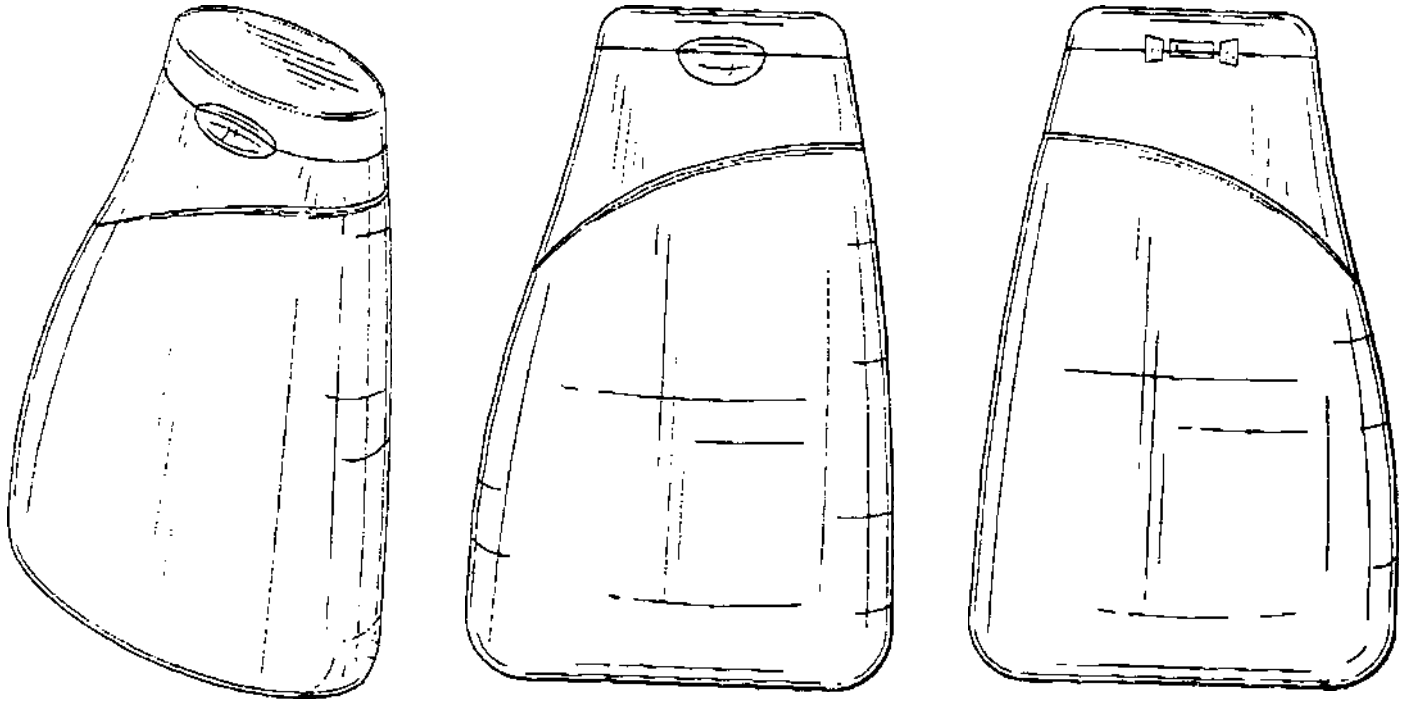

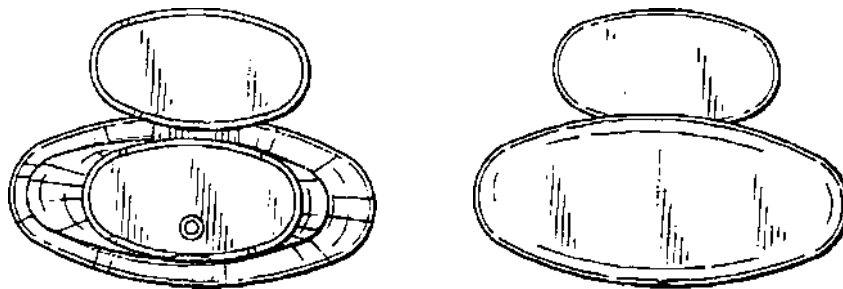
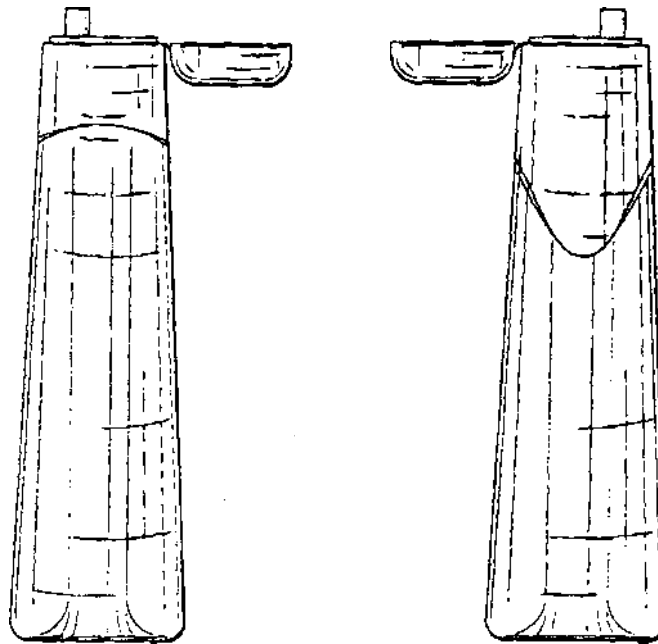
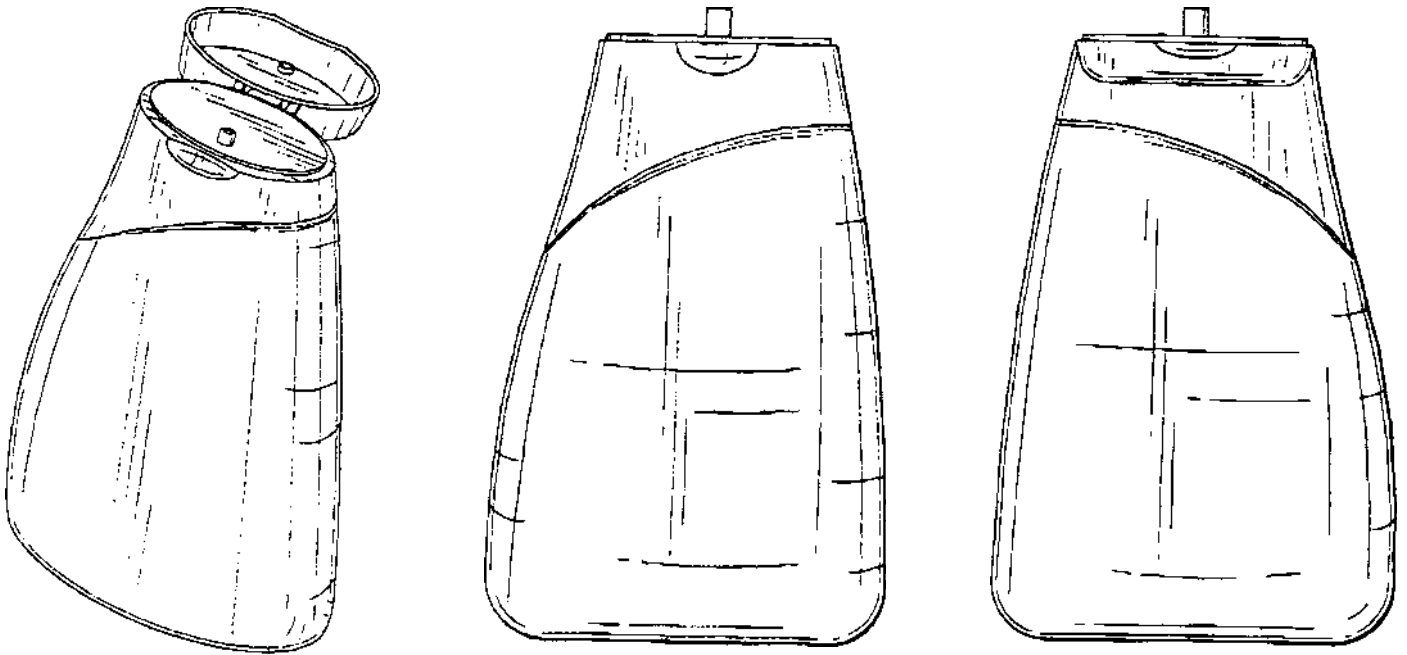

(71)ANSØGER(E):

Colgate-Palmolive Company, a corporation of the State of Delaware, 300, Park Avenue New York, N.Y. 10022, USA

(74)FULDMÆGTIG:

Chas. Hude A/S, H.C. Andersens Boulevard 33, 1553 København V, Danmark

(72)FREMBRINGER(E):

Issac Zaksenberg, 950 Raritan Road Scotch Plains New Jersey 07076, USA

(30)PRIORITET:

1998-08-05 US 29/091757

(22)ANSØGNINGSDATO:

1999-01-27

(21) MA 1999 00100

(54) En doseringsindretning med to beholdere

(51)-Cl.09 01

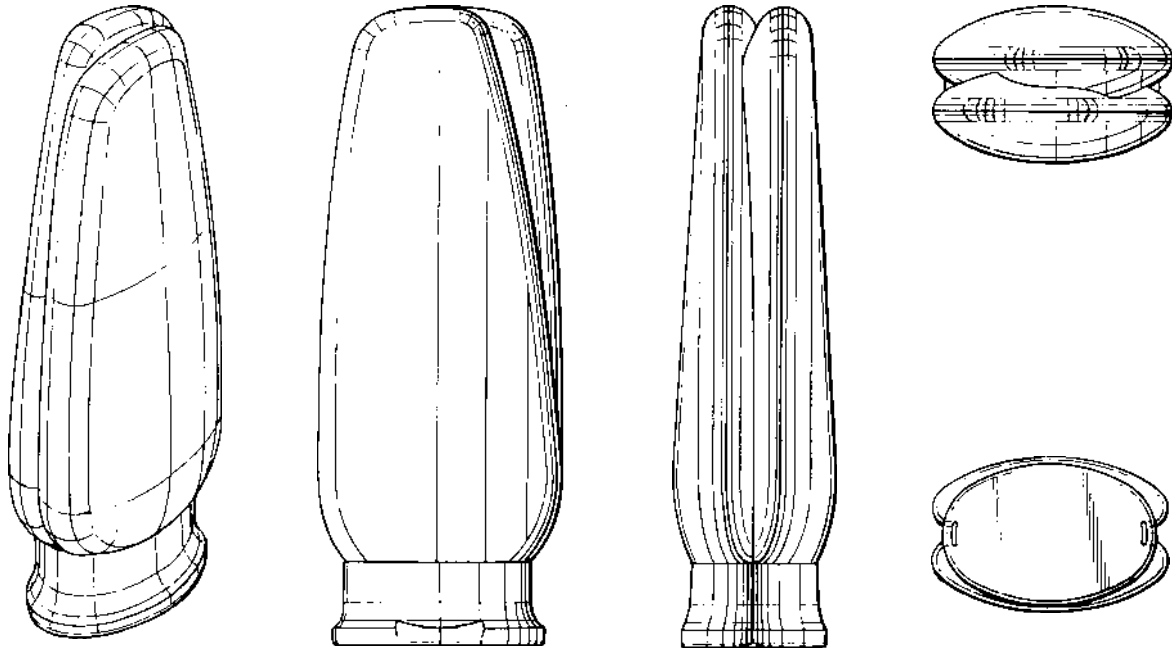

(71)ANSØGER(E):  
 (74)FULDMÆGTIG:  
 (72)FREMBRINGER(E):

Unilever N. V., Weena 455, 3013 AL Rotterdam, Holland  
 Budde, Schou & Co. A/S, Vestergade 31, 1456 København K, Danmark  
 Kevin Joseph Markey, 20330 Wethorby CT. Brookfield WI 53045, USA ; David Scott Laubach, c/o Unilever Home  
 & Personal Care USA 33 Benedict Place, Greenwich Connecticut 06830, USA ; Charles Curtiss, 35-14 33rd  
 Street Long Island City New York 11106, USA ; Frank Edward Gonda, c/o Unilever Home & Personal Care USA  
 33 Benedict Place, Greenwich Connecticut 06830, USA  
 1998-07-28 US 29/0911373  
 1999-01-28

(30)PRIORITET:  
 (22)ANSØGNINGSDATO:

(21) MA 1999 00102

(54) En knagerække

(51)-Cl.08 08

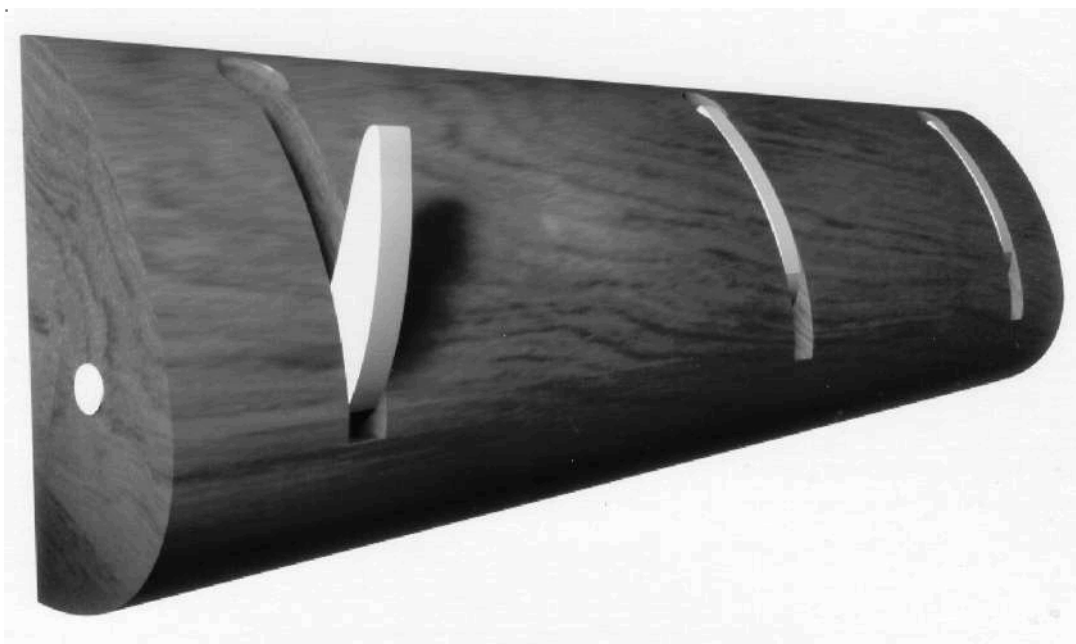

(71)ANSØGER(E):  
 (72)FREMBRINGER(E):  
 (22)ANSØGNINGSDATO:

TRIP TRAP DENMARK A/S, Havnevej 17, 9560 Hadsund, Danmark  
 Douglas Ross, Gl. Stationsvej 18, 8400 Ebeltøft, Danmark  
 1999-01-29

(21) MA 1999 00118

(54) En rulleskøjteholder

(51)-Cl.08 08;21 02

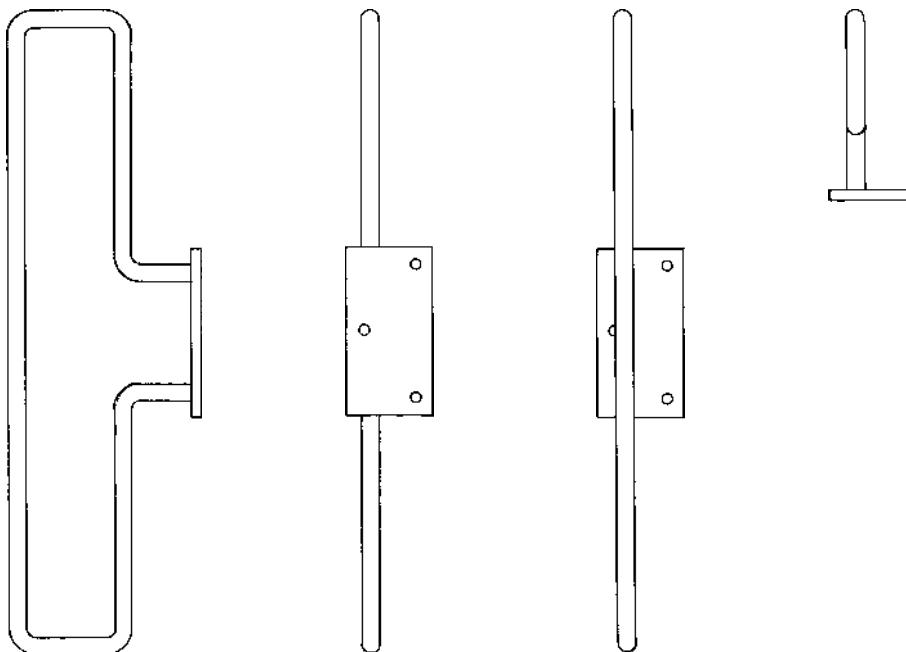

(71)ANSØGER(E):

Kim Hougaard-Jørgensen, Eskimovej 4, 7100 Vejle, Danmark; Jørgen Kjeld Søklint, Frederikshøjvej 90, 7100 Vejle, Danmark

(74)FULDMÆGTIG:

Jørgen Kjeld Søklint, Frederikshøjvej 90, 7100 Vejle, Danmark

(72)FREMBRINGER(E):

Kim Hougaard-Jørgensen, Eskimovej 4, 7100 Vejle, Danmark; Jørgen Kjeld Søklint, Frederikshøjvej 90, 7100 Vejle, Danmark

(22)ANSØGNINGSDATO:

1999-02-04

(29)BEMÆRKNINGER

Model

(21) MA 1999 00149

(54) En emballage

(51)-Cl.09 03

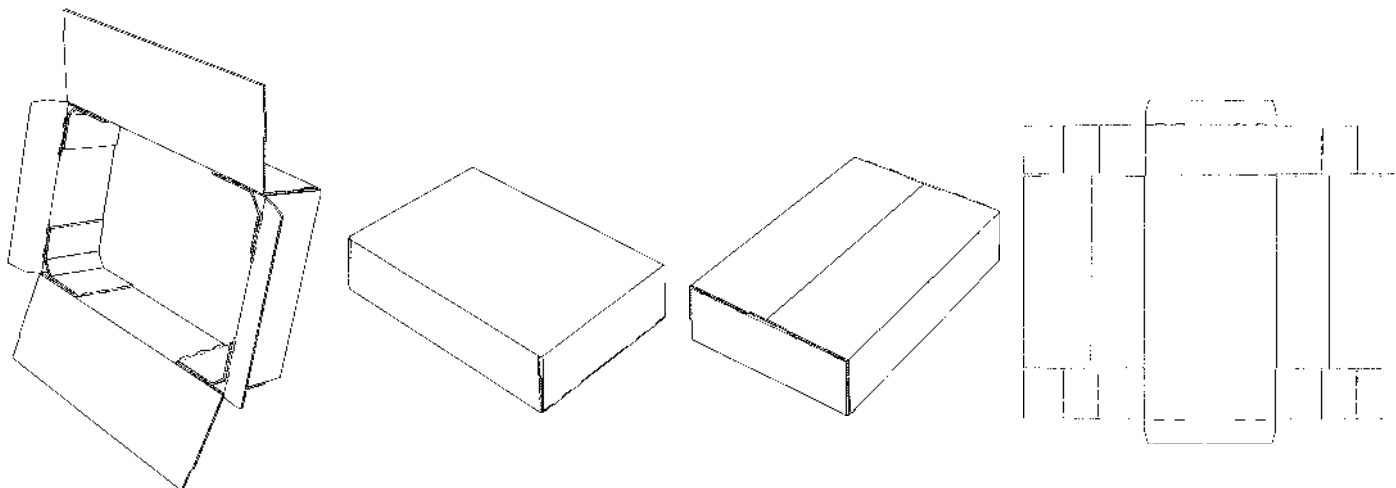

(71)ANSØGER(E):

ASSI DOMÄN FÖRENADE WELL AB, Box 1104 S-241 26 Eslöv, Sverige

(74)FULDMÆGTIG:

Awapatent AB, Box 5117 S-200 71 Malmö, Sverige

(72)FREMBRINGER(E):

Erik Bertil Larsson, Hassle Skola 1 S-240 36 STEHAG, Sverige

(30)PRIORITET:

1998-08-10 SE 98-1524

(22)ANSØGNINGSDATO:

1999-02-08

(21) MA 1999 00155

(54) En emballage

(51)-Cl.09 03

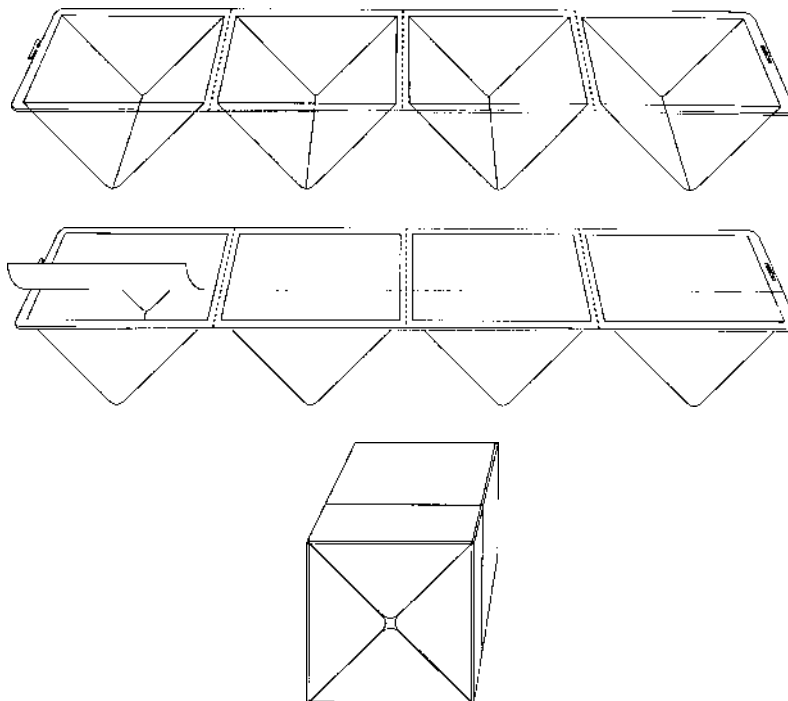

(71)ANSØGER(E):  
 (74)FULDMÆGTIG:  
 (72)FREMBRINGER(E):

Danisco A/S, Langebrogade 1, 1001 København K, Danmark  
 Ida Mortensen c/o Danisco A/S Juridisk Afdeling - Varemærker, Langebrogade 1, 1001 København K, Danmark  
 Torben Lohse Friis, Nørreskov Bakke 29 D, 8600 Silkeborg, Danmark; Henning Jacob Jørgensen, Bellis Allé 26,  
 8700 Horsens, Danmark; Helene Neveu Kringelbach, Frederiksberg Allé 8A, 1., 1820 Frederiksberg C, Danmark;  
 Lars Ulrich Pedersen, Elmekrogen 3, 3500 Værløse, Danmark

(22)ANSØGNINGSDATO:  
 (66)BEMÆRKNINGER

1999-02-09  
 Ansøger har samme dag indleveret MA 1999 00150;MA 1999 00151;MA 1999 00152;MA 1999 00153;  
 MA 1999 00154;MA 1999 00156;MA 1999 00157;MA 1999 00158

(21) MA 1999 00156

(54) En emballage

(51)-Cl.09 03

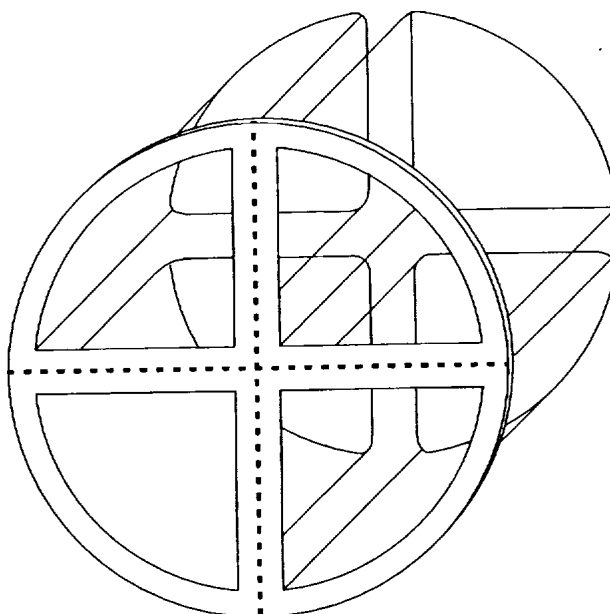

(71)ANSØGER(E):  
 (74)FULDMÆGTIG:  
 (72)FREMBRINGER(E):

Danisco A/S, Langebrogade 1, 1001 København K, Danmark  
 Ida Mortensen c/o Danisco A/S Juridisk Afdeling - Varemærker, Langebrogade 1, 1001 København K, Danmark  
 Torben Lohse Friis, Nørreskov Bakke 29 D, 8600 Silkeborg, Danmark; Henning Jacob Jørgensen, Bellis Allé 26,  
 8700 Horsens, Danmark; Helene Neveu Kringelbach, Frederiksberg Allé 8A, 1., 1820 Frederiksberg C, Danmark;  
 Lars Ulrich Pedersen, Elmekrogen 3, 3500 Værløse, Danmark

(22)ANSØGNINGSDATO:  
 (66)BEMÆRKNINGER

1999-02-09  
 Ansøger har samme dag indleveret MA 1999 00150;MA 1999 00151;MA 1999 00152;MA 1999 00153;  
 MA 1999 00154;MA 1999 00155;MA 1999 00157;MA 1999 00158

(21) MA 1999 00242

(54) En fyrfadsløsestage

(51)-Cl.26 01



(71)ANSØGER(E):  
(72)FREMBRINGER(E):  
(22)ANSØGNINGSDATO:

Asger Lundtorp Olsen, Søvangen 20, 5884 Gudme, Danmark  
Asger Lundtorp Olsen, Søvangen 20, 5884 Gudme, Danmark  
1999-03-01

---

(21) MA 1999 00309

(54) En dispenser

(51)-Cl.1902

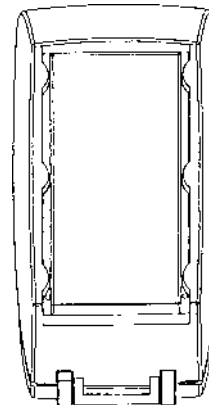
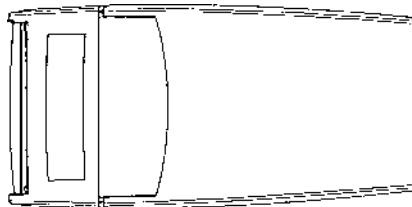
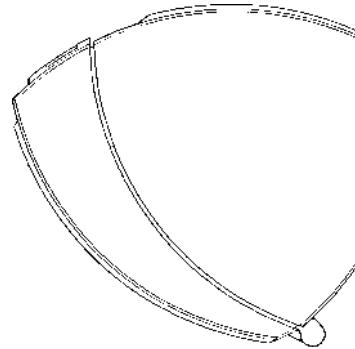
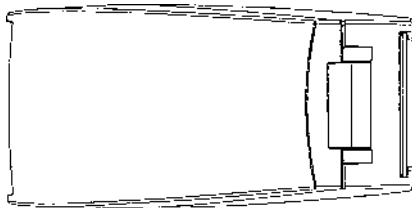
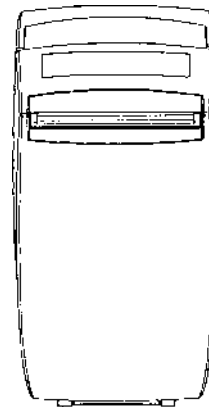
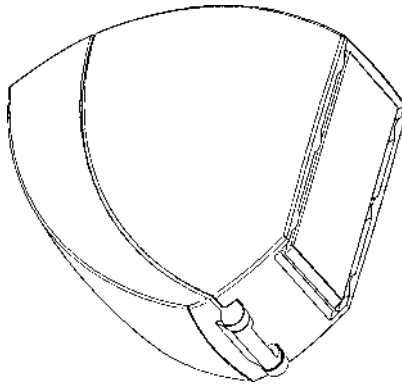
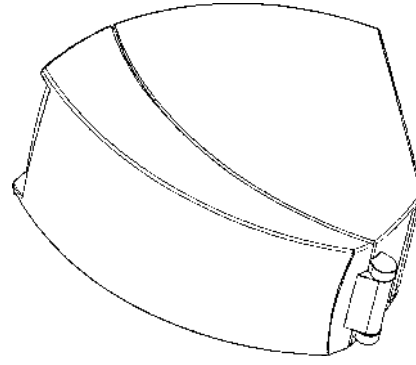
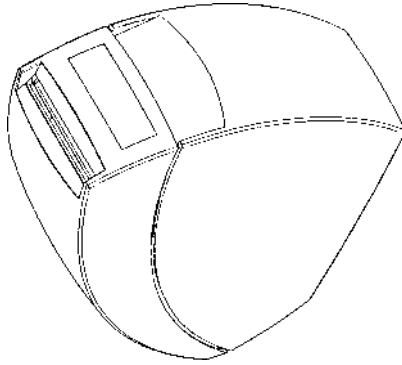

(71)ANSØGER(E):  
(74)FULDMÆGTIG:  
(72)FREMBRINGER(E):  
(30)PRIORITET:  
(22)ANSØGNINGSDATO:

PTT Post Holdings BV, Neptunusstraat 41-63 2132 JA Hoofddorp , Holland  
Hofman-Bang & Boutard, Lehmann & Ree A/S, Hans Bekkevolds Allé 7, 2900 Hellerup, Danmark  
Robert Bronwasser, Donkere Spaarne 26 2011 JG Haarlem , Holland  
1998-10-09 BX 75049-00  
1999-03-17

(21) MA 1999 00328

(54) En dåseåbner

(51)-Cl.07 99

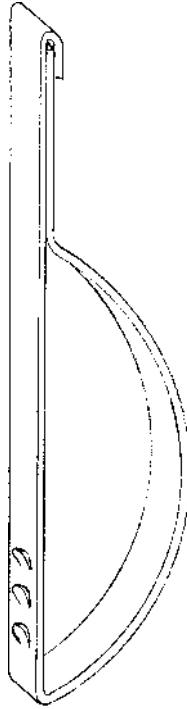

(71)ANSØGER(E):  
(72)FREMBRINGER(E):  
(22)ANSØGNINGSDATO:  
(66)BEMÆRKNINGER

Jens Svendsen, Gudenåvej 3 B-6, 8600 Silkeborg, Danmark  
Jens Svendsen, Gudenåvej 3 B-6, 8600 Silkeborg, Danmark  
1999-03-25  
Ansøger har samme dag indleveret MA 1999 00329

(21) MA 1999 00329

(54) En dåseåbner

(51)-Cl.07 99

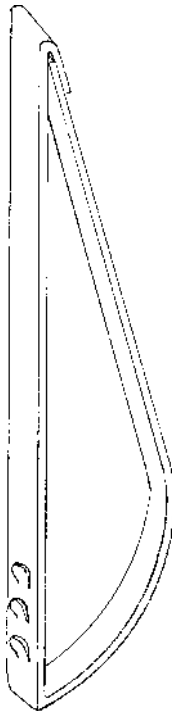

(71)ANSØGER(E):  
(72)FREMBRINGER(E):  
(22)ANSØGNINGSDATO:  
(66)BEMÆRKNINGER

Jens Svendsen, Gudenåvej 3 B-6, 8600 Silkeborg, Danmark  
Jens Svendsen, Gudenåvej 3 B-6, 8600 Silkeborg, Danmark  
1999-03-25  
Ansøger har samme dag indleveret MA 1999 00328

(21) MA 1999 00345

(54) En mobiltelefon-holder

(51)-Cl.14 03

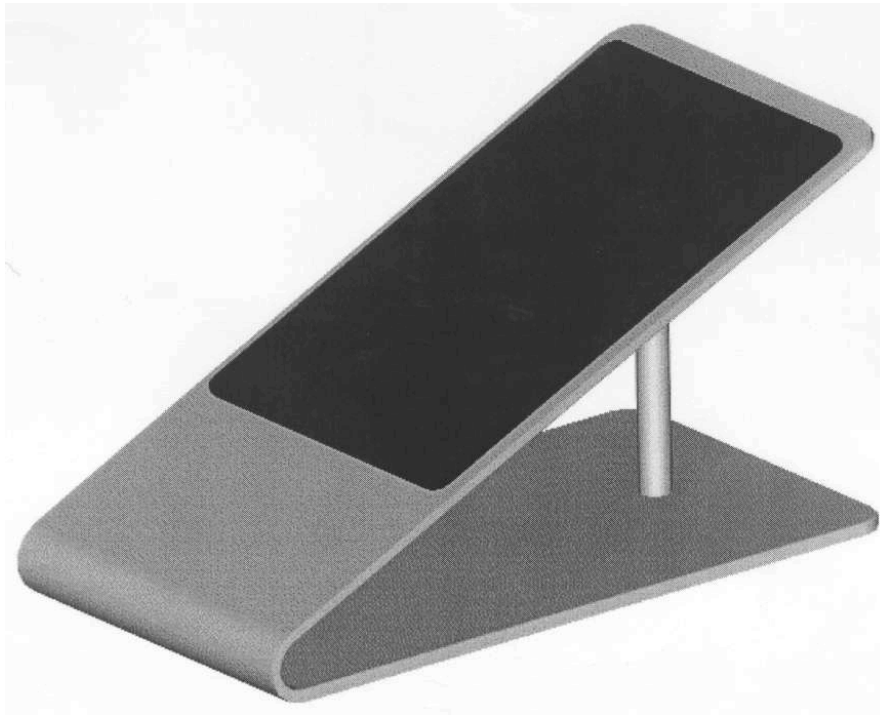

(71)ANSØGER(E):  
(72)FREMBRINGER(E):  
(22)ANSØGNINGSDATO:

Allan Westermann Larsen, Lindholmvej 15, 3550 Slangerup, Danmark  
Allan Westermann Larsen, Lindholmvej 15, 3550 Slangerup, Danmark  
1999-03-29

(21) MA 1999 00351

(54) En parfumeflaske

(51)-Cl.09 01

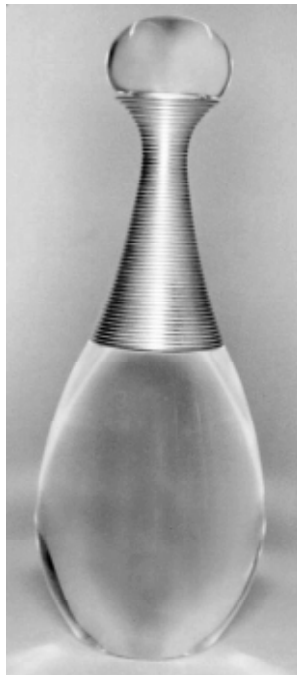

(71)ANSØGER(E):  
(74)FULDMÆGTIG:  
(72)FREMBRINGER(E):  
(30)PRIORITET:  
(22)ANSØGNINGSDATO:  
(57)BEMÆRKNINGER

PARFUMS CHRISTIAN DIOR, 33, avenue Hoche F-75008 PARIS, Frankrig  
Internationalt Patent-Bureau, Høje Taastrup Boulevard 23, 2630 Tåstrup, Danmark  
Hervé VAN DER STRAETEN, 11, rue Ferdinand Duval F-75004 PARIS, Frankrig  
1998-12-04 FR 987061  
1999-03-29  
Farver

(21) MA 1999 00353

(54) En emballage

(51)-Cl.09 03

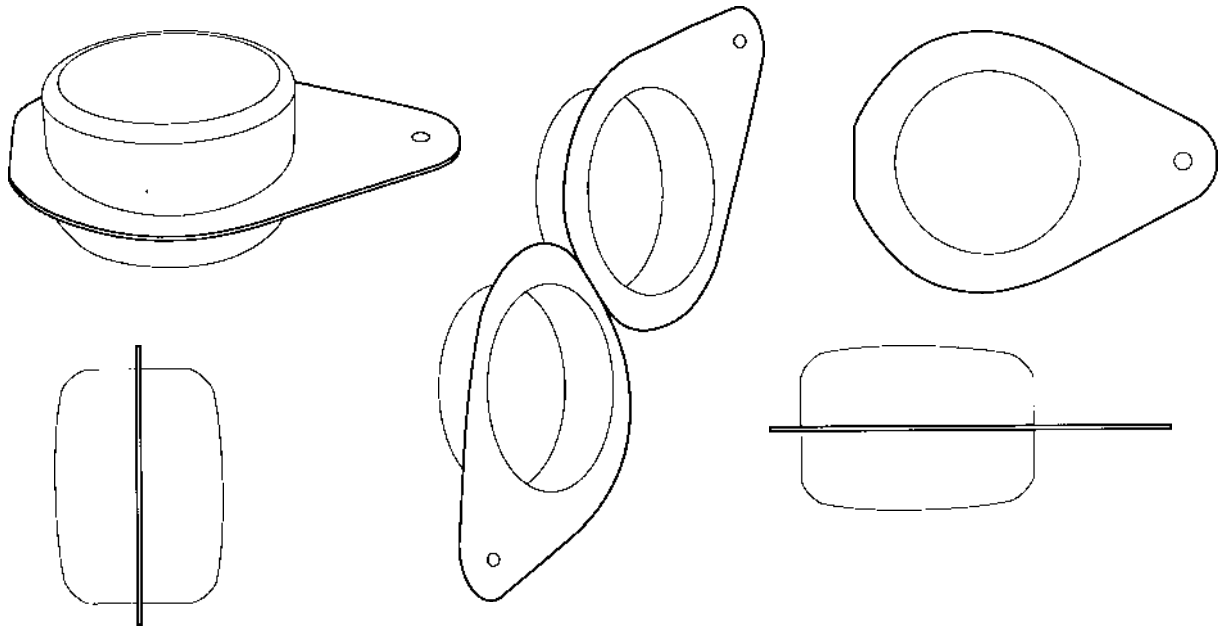

(71)ANSØGER(E):  
 (74)FULDMÆGTIG:  
 (72)FREMBRINGER(E):  
 (22)ANSØGNINGSDATO:  
 (29)BEMÆRKNINGER  
 (66)BEMÆRKNINGER

DANISCO A/S, Langebrogade 1, P.O. Box 17, 1001 København K, Danmark  
 Ida Mortensen c/o Danisco A/S Juridisk Afdeling - Varemærker, Langebrogade 1, 1001 København K, Danmark  
 Karin Lønbæk, Kløftevænget 7b, 8700 Horsens, Danmark  
 1999-03-29  
 Model  
 Ansøger har samme dag indleveret MA 1999 00352

(21) MA 1999 00365

(54) En lastepalleadapter

(51)-Cl.09 08

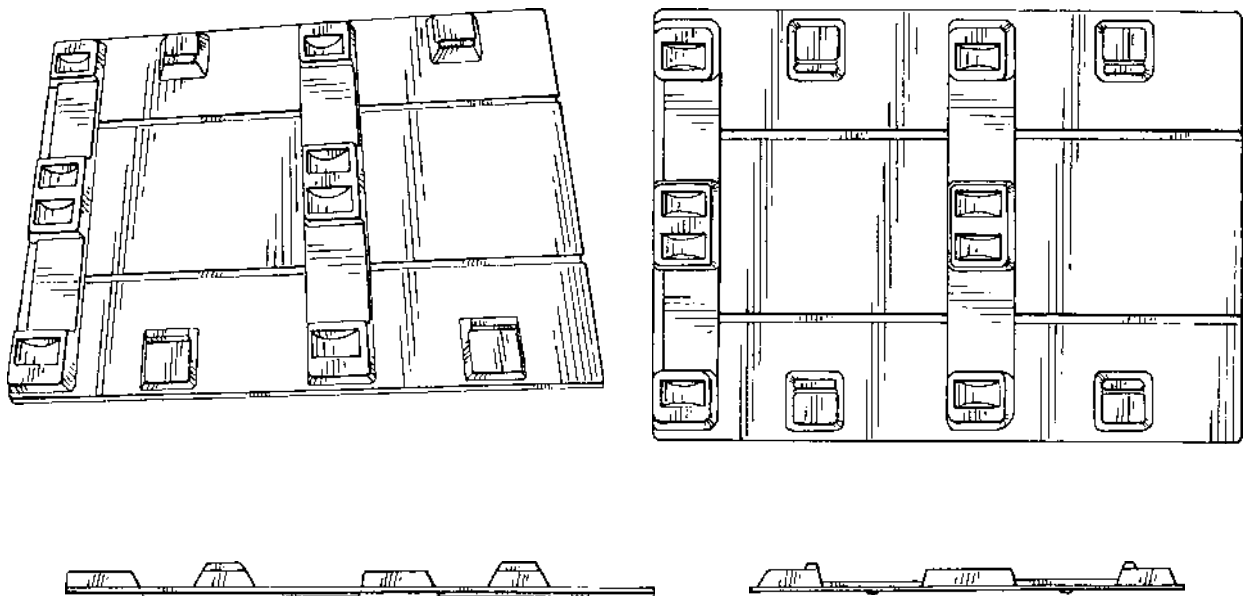

(71)ANSØGER(E):  
 (74)FULDMÆGTIG:  
 (72)FREMBRINGER(E):  
 (30)PRIORITET:  
 (22)ANSØGNINGSDATO:

K. Hartwall Oy Ab, Kay Hartwallin tie 2 FIN-01150 Sönderkulla, Finland  
 Hofman-Bang & Boutard, Lehmann & Ree A/S, Hans Bekkevolds Allé 7, 2900 Hellerup, Danmark  
 Paul Sandström, Boxvägen 852-24 FIN-01190 Box, Finland  
 1998-12-15 FIM19980817  
 1999-03-30

(21) MA 1999 00392

(54) En hæveindretning til teposer

(51)-Cl.07 04



(71)ANSØGER(E):  
 (74)FULDMÆGTIG:  
 (72)FREMBRINGER(E):  
 (22)ANSØGNINGS DATO:  
 (57)BEMÆRKNINGER  
 (66)BEMÆRKNINGER

Dr. Arne Kotowski, Leopoldstr. 7, 52349 Düren, Tyskland  
 Chas. Hude A/S, H.C. Andersens Boulevard 33, 1553 København V, Danmark  
 Dr. Arne Kotowski, Leopoldstr. 7, 52349 Düren, Tyskland  
 1998-12-01  
 Farver  
 Ansøger har samme dag indleveret MA 1998 01261;MA 1999 00393

(21) MA 1999 00393

(54) En hæveindretning til teposer

(51)-Cl.07 04



(71)ANSØGER(E):  
 (74)FULDMÆGTIG:  
 (72)FREMBRINGER(E):  
 (22)ANSØGNINGS DATO:  
 (57)BEMÆRKNINGER  
 (66)BEMÆRKNINGER

Dr. Arne Kotowski, Leopoldstr. 7, 52349 Düren, Tyskland  
 Chas. Hude A/S, H.C. Andersens Boulevard 33, 1553 København V, Danmark  
 Dr. Arne Kotowski, Leopoldstr. 7, 52349 Düren, Tyskland  
 1998-12-01  
 Farver  
 Ansøger har samme dag indleveret MA 1998 01261;MA 1999 00392

(21) MA 1999 00409

(54) Et apparat til bekæmpelse af cellulitis

(51)-Cl.28 03

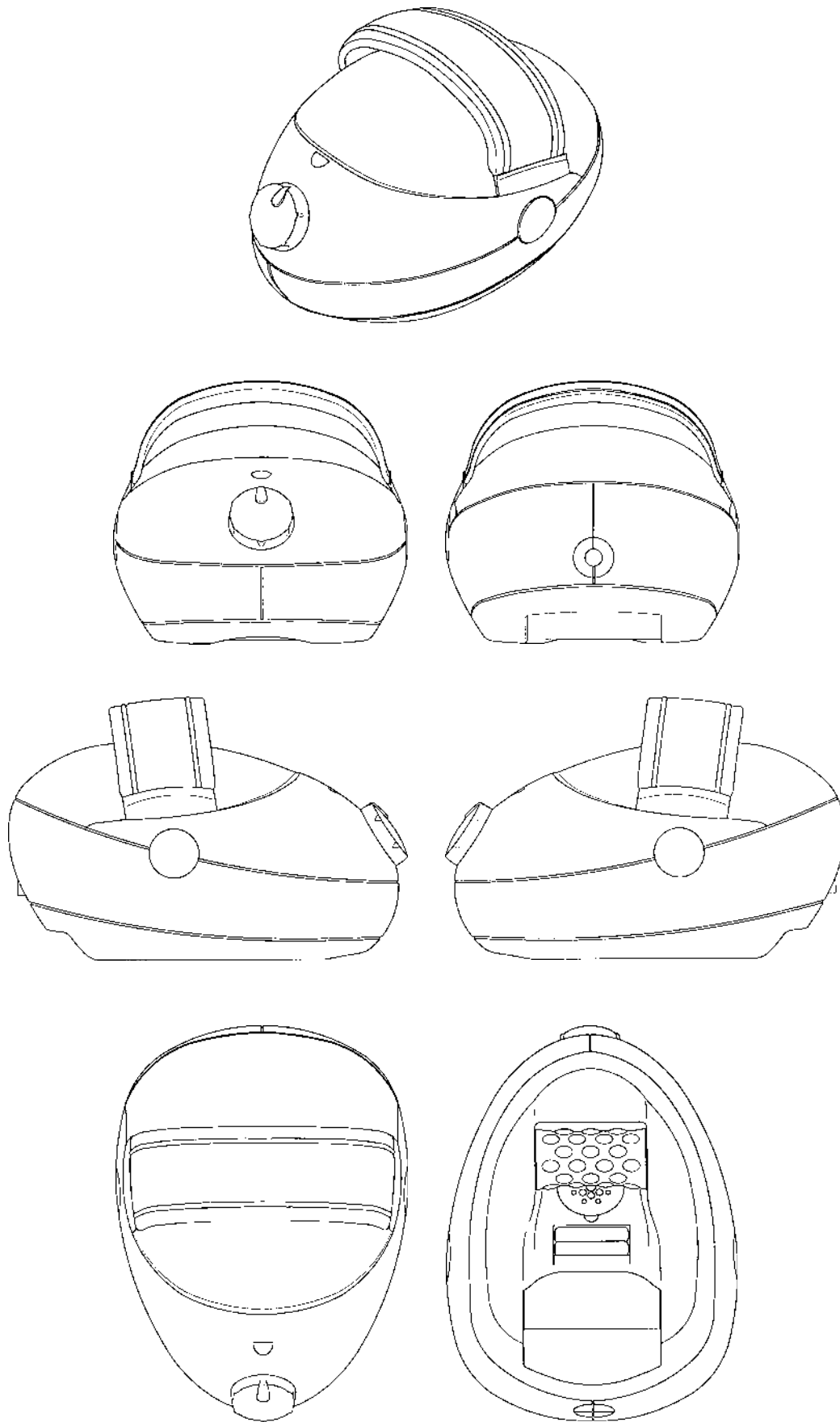

(71)ANSØGER(E):  
(74)FULDMÆGTIG:  
(72)FREMBRINGER(E):  
(30)PRIORITET:  
(22)ANSØGNINGSDATO:

KONINKLIJKE PHILIPS ELECTRONICS N.V., Groenewoudseweg 1 NL-5621 BA Eindhoven, Holland  
Internationalt Patent-Bureau, Høje Taastrup Boulevard 23, 2630 Taastrup, Danmark  
Paula Andrea Allende, De Brink 150 Groningen, Holland  
1998-10-20 IB DMA/004 269  
1999-04-16

(21) MA 1999 00414

(54) En sprayhætte til aerosol beholder

(51)-Cl.09 07

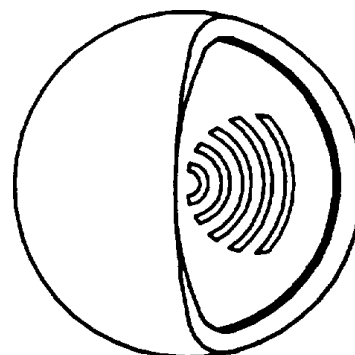
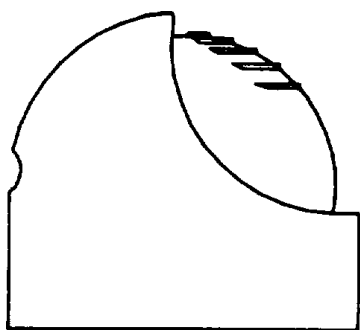
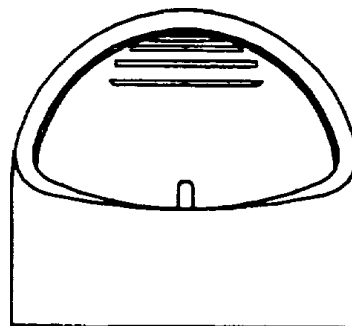
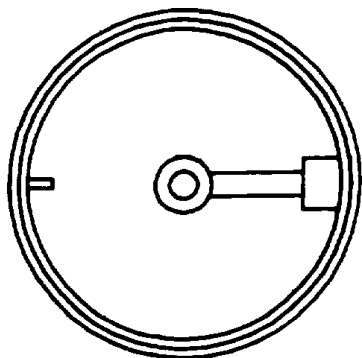
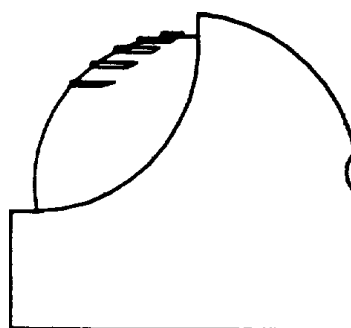
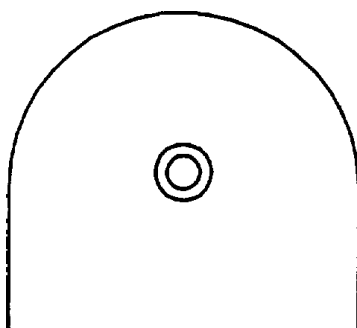
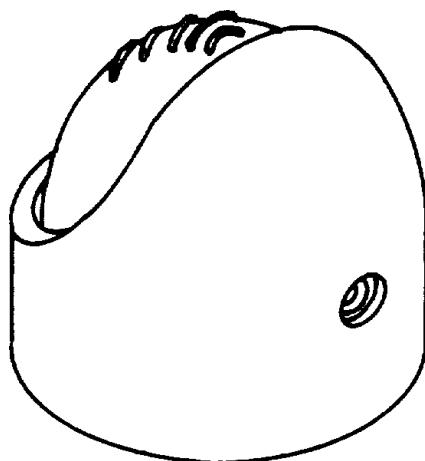

(71)ANSØGER(E):  
 (74)FULDMÆGTIG:  
 (72)FREMBRINGER(E):  
 (30)PRIORITET:  
 (22)ANSØGNINGSDATO:

Henkel Kommanditgesellschaft auf Aktien, 40191 Düsseldorf , Tyskland  
 Chas. Hude A/S, H.C. Andersens Boulevard 33, 1553 København V, Danmark  
 Willi Diete, Eifelallee 9, 50858 Köln, Tyskland  
 1998-10-19 IB DMA/004267  
 1999-04-16

## Offentligt tilgængelige mønsteransøgninger

Akterne i nedenstående ansøgninger er tilgængelige for enhver, jfr. mønsterlovens § 19.

### Klasse 19

### Stationery and office equipment, artists' and teaching materials

(21)MA 1999 00474  
(71)ANSØGER(E):  
(30)PRIORITET:  
(22)ANSØGNINGSDATO:

(54)Et hylster til limstift  
Henkel Kommanditgesellschaft auf Aktien, 40191 Düsseldorf, Tyskland  
1998-08-31 WO DM/044982  
1998-10-19

### Klasse 23

### Fluid distribution equipment, sanitary, heating, ventilation and air- conditioning equipment, solid fuel

(21)MA 1999 00477  
(71)ANSØGER(E):  
(30)PRIORITET:  
(22)ANSØGNINGSDATO:

(54)En infiltrationstank  
UPONOR INNOVATION AB, Box 8003 S-513 00 Fristad, Sverige  
1998-11-06 SE 98-2176  
1999-04-29

### Klasse 24

### Medical and laboratory equipment

(21)MA 1999 00455  
(71)ANSØGER(E):  
(30)PRIORITET:  
(22)ANSØGNINGSDATO:

(54)An Autoinjector for standardized single dose Syringes  
Pharmacia & Upjohn AB, S-112 87 Stockholm, Sverige  
1998-10-26 SE 98-2110  
1999-04-23

(21)MA 1999 00468  
(71)ANSØGER(E):  
(30)PRIORITET:  
(22)ANSØGNINGSDATO:

(54)Medical instruments, instruments and tools for laboratory use  
Pharmacia & Upjohn AB, S-112 87 Stockholm, Sverige  
1998-10-26 SE 98-2110  
1999-04-28

### Klasse 25

### Building units and construction elements

(21)MA 1999 00456  
(71)ANSØGER(E):  
(30)PRIORITET:  
(22)ANSØGNINGSDATO:

(54)1) En gradinbalk 2) golvtäckning 3) bänkstycke  
Sit Down Export AB, Kuggstångsgatan 3-5 S-721 38 VASTERÅS, Sverige  
1998-11-02 SE 98-2144  
1999-04-26

## Registrerede mønstre

(11) Ansøgningsnummer	(44) Bekendtgjort i Reg. Tid. nr.	(11) Registreringsnummer	(15) Registreringsdato	(18) Registreringen er gyldig til
MA 1998 00101		MR 1999 00532	19990518	20030129
MA 1998 00123		MR 1999 00533	19990518	20030130
MA 1998 00298		MR 1999 00534	19990518	20030318
MA 1998 00338		MR 1999 00535	19990518	20030326
MA 1998 00339		MR 1999 00536	19990518	20030326
MA 1998 00441		MR 1999 00581	19990518	20030420
MA 1998 00442		MR 1999 00582	19990518	20030420
MA 1998 00443		MR 1999 00583	19990518	20030420
MA 1998 00444		MR 1999 00584	19990518	20030420
MA 1998 00607		MR 1999 00537	19990518	20030529
MA 1998 00668		MR 1999 00538	19990518	20030626
MA 1998 00712		MR 1999 00539	19990518	20030717
MA 1998 00713		MR 1999 00540	19990518	20030720
MA 1998 00714		MR 1999 00541	19990518	20030720
MA 1998 00742		MR 1999 00542	19990518	20030803
MA 1998 00744		MR 1999 00543	19990518	20030803
MA 1998 00786		MR 1999 00544	19990518	20030811
MA 1998 00793		MR 1999 00545	19990518	20030813
MA 1998 00794		MR 1999 00546	19990518	20030813
MA 1998 00795		MR 1999 00547	19990518	20030813
MA 1998 00807		MR 1999 00548	19990518	20030813
MA 1998 00812		MR 1999 00549	19990518	20030814
MA 1998 00813		MR 1999 00550	19990518	20030814
MA 1998 00880		MR 1999 00551	19990518	20030827
MA 1998 00920		MR 1999 00552	19990518	20030907
MA 1998 00929		MR 1999 00553	19990518	20030908
MA 1998 00931		MR 1999 00554	19990518	20030908
MA 1998 00985		MR 1999 00555	19990518	20030918
MA 1998 01030		MR 1999 00556	19990518	20031001
MA 1998 01092		MR 1999 00557	19990518	20031016
MA 1998 01109		MR 1999 00558	19990518	20031020
MA 1998 01139		MR 1999 00559	19990518	20031029
MA 1998 01166		MR 1999 00560	19990518	20031105
MA 1998 01167		MR 1999 00561	19990518	20031105
MA 1998 01168		MR 1999 00562	19990518	20031105
MA 1998 01184		MR 1999 00563	19990518	20030529
MA 1998 01185		MR 1999 00564	19990518	20030529
MA 1998 01206		MR 1999 00565	19990518	20031113
MA 1998 01215		MR 1999 00566	19990518	20031117
MA 1998 01235		MR 1999 00567	19990518	20031124
MA 1998 01239		MR 1999 00568	19990518	20031125
MA 1998 01256		MR 1999 00569	19990518	20031130
MA 1998 01290		MR 1999 00570	19990518	20031210
MA 1998 01293		MR 1999 00571	19990518	20030717
MA 1998 01314		MR 1999 00572	19990518	20031217
MA 1998 01322		MR 1999 00573	19990518	20030720
MA 1998 01323		MR 1999 00574	19990518	20030720
MA 1998 01324		MR 1999 00575	19990518	20030720
MA 1998 01325		MR 1999 00576	19990518	20030720
MA 1998 01342		MR 1999 00577	19990518	20031223
MA 1998 01365		MR 1999 00578	19990518	20031231
MA 1999 00013		MR 1999 00579	19990518	20040105
MA 1999 00075		MR 1999 00580	19990518	20040126

## Henlagte, afslåede eller tilbagetagne mønsteransøgninger

Henlagte, afslåede eller tilbagetagne mønsteransøgninger, som er offentligt tilgængelige

(21) Ansøgningsnummer	(44) Bekendtgjort i Tidende nr.	(43) Offentliggjort i tidende
(21) MA 1998 00352	(44)	(43) 10, 1998
(21) MA 1998 00605	(44)	(43) 16, 1998
(21) MA 1998 00628	(44)	(43)
(21) MA 1998 00975	(44)	(43)
(21) MA 1998 01079	(44)	(43)

## Fornyelse af mønsterregistreringer

Fornyelse af registreringer foretaget i medfør af lov om mønstre nr. 218 af 27. maj 1970

(11) Registreringsnummer	(18) Gyldig til
MR 1995 00699	20031018
MR 1995 01012	20031113
MR 1990 01417	
MR 1990 01835	
MR 1991 00539	
MR 1995 00629	20031102
MR 1995 00505	20031110
MR 1995 00628	20031015
MR 1995 00268	20031130
MR 1995 01072	20040209
MR 1995 00265	20031126
MR 1990 01485	

## Udslettelser af registreringer

Udslettelser af registreringer foretaget i medfør af lov om mønstre nr. 218 af 27. maj 1970

(11)MR 1993 00013

# Prisliste

Pr. 1. januar 1999

Patenter

Supplerende beskyttelsescertifikater

Brugsmodeller

Mønstre (design)

Chips (halvledertopografier)

Vare- og fællesmærker

Skorstensmærker og kontorflag

Kommunevåbener og -segl

Publikationer

Erhvervsservice

Kopiservice

Kurser og foredrag

Prisliste vedr. internationale ansøgninger (PCT) og europæiske patentansøgninger (EPK) samt vedr. ansøgninger om international varemærkeregistrering og EU-varemærkeregistrering kan fås ved henvendelse til direktoratet

Erhvervsministeriet

Patentdirektoratet

Helgeshøj Allé 81  
2630 Taastrup  
Telefon 43 50 80 00  
Telefax 43 50 80 01  
Postgiro 8 98 99 23

E-mail: [Patentdirektoratet@dkpto.dk](mailto:Patentdirektoratet@dkpto.dk)  
web: [www.dkpto.dk](http://www.dkpto.dk)

## Patenter

kr.

1. **Ansøgningsgebyr**
  - a. Grundgebyr ..... 3000,00
  - b. Tillægsgebyr for hvert patentkrav ud over 10 ..... 300,00
2. **Gebyrer for nyhedsundersøgelse af international type (PL §9)**
  - I Når den svenske patentmyndighed er nyhedsundersøgende:
    - a. Grundgebyr ..... 5300,00
    - b. Tillægsgebyr for hvert krav ud over 10 ..... 115,00
    - c. Ekspeditionsgebyr ..... 500,00
  - II Når Den Europæiske Patentmyndighed er nyhedsundersøgende:
    - a. Grundgebyr ..... 11390,00
    - b. Ekspeditionsgebyr ..... 500,00
3. **Gebyr for senere indlevering af dansk oversættelse af international ansøgning** ..... 1100,00
4. **Genoptagelsesgebyr** ..... 700,00
5. **Patentmeddelelsesgebyr**
  - a. Grundgebyr ..... 2850,00
  - b. Tillægsgebyr for hver side ud over 35 sider ..... 80,00
  - c. Tillægsgebyr for hvert patentkrav, for hvilket der ikke er betalt ansøgningsgebyr ..... 300,00
6. **Gebyr for publicering af oversættelser af europæiske patentskrifter**
  - a. Grundgebyr ..... 2550,00
  - b. Tillægsgebyr for hver side ud over 35 sider ..... 80,00
7. **Gebyr for publicering af ændrede danske patentskrifter**
  - a. Grundgebyr ..... 2850,00
  - b. Tillægsgebyr for hver side ud over 35 sider ..... 80,00
8. **Gebyr for publicering af ændrede oversættelser af europæiske patentskrifter**
  - a. Grundgebyr ..... 2550,00
  - b. Tillægsgebyr for hver side ud over 35 sider ..... 80,00
9. **Genoprettelsesgebyr** ..... 3000,00
10. **Årsgebyrer**
  1. gebyrår ..... 500,00
  2. gebyrår ..... 500,00
  3. gebyrår ..... 500,00
  4. gebyrår ..... 1000,00
  5. gebyrår ..... 1150,00
  6. gebyrår ..... 1300,00
  7. gebyrår ..... 1500,00
  8. gebyrår ..... 1700,00
  9. gebyrår ..... 1900,00
  10. gebyrår ..... 2150,00
  11. gebyrår ..... 2400,00
  12. gebyrår ..... 2650,00
  13. gebyrår ..... 2900,00
  14. gebyrår ..... 3150,00
  15. gebyrår ..... 3400,00
  16. gebyrår ..... 3650,00
  17. gebyrår ..... 3900,00
  18. gebyrår ..... 4200,00
  19. gebyrår ..... 4500,00
  20. gebyrår ..... 4800,00

Årsgebyrer, der betales senere end forfaldsdag, forhøjes med 20%.  
Gebyret skal være betalt inden 6 måneder efter forfaldsdagen.

11. **Gebyr for fremsættelse af indsigelse** ..... 2000,00
12. **Gebyr for administrativ omprøvning** ..... 7000,00
13. **Klagegebyr** ..... 8000,00

Ovennævnte priser skal ikke tillægges moms

## Supplerende beskyttelsescertifikater

kr.

1. **Ansøgningsgebyr** ..... 3000,00
  2. **Genoptagelsesgebyr** ..... 600,00
  3. **Genoprettelsesgebyr** ..... 3000,00
  4. **Årsgebyr pr. påbegyndt gebyrår** ..... 4800,00
- Årsgebyrer, der betales senere end forfaldsdag, forhøjes med 20%.  
Gebyret skal være betalt inden 6 måneder efter forfaldsdagen.
5. **Gebyr for administrativ omprøvning** ..... 1500,00
- Der skal betales et gebyr på 7000 kr. for eventuel omprøvning af grundpatentet
6. **Klagegebyr** ..... 4000,00

Ovennævnte priser skal ikke tillægges moms

## Brugsmodeller

kr.

1. **Ansøgningsgebyr** ..... 2000,00
  2. **Gebyr for senere indlevering af dansk oversættelse af international ansøgning** ..... 1100,00
  3. **Genoptagelsesgebyr** ..... 400,00
  4. **Fornylsesgebyrer**
    - For 1. periode ..... 2000,00
    - For 2. periode ..... 3000,00
- Fornylsesgebyrer, der betales efter udløbet af den pågældende registreringsperiode, forhøjes med 20%.
5. **Gebyr for prøvning før eller efter registrering** ..... 4000,00
  6. **Gebyr for behandling af anmodning om udslettelse** ..... 2000,00
  7. **Gebyr for bekendtgørelse af ændret registrering og publicering af ændret formulering** ..... 1100,00
  8. **Klagegebyr** ..... 5000,00

Ovennævnte priser skal ikke tillægges moms

## Chips (halvledertopografier)

kr.

1. **Ansøgningsgebyr** ..... 1500,00
2. **Gebyr for behandling af anmodning af overførelse af ansøgning om registrering** ..... 1000,00
3. **Klagegebyr** ..... 4000,00

Ovennævnte priser skal ikke tillægges moms

## Mønstre (design)

1. **Ansøgningsgebyr** ..... kr. 1300,00

### Tillægsgebyrer:

- a. Ved samregistrering for hvert mønster ud over det første ..... 800,00  
 b. For bekendtgørelse af hver afbildning ud over den første ..... 400,00

2. **Genoptagelsesgebyr** ..... 200,00

3. **Fornyelsesgebyr** ..... 2200,00

### Tillægsgebyr ved fornyelse:

Ved samregistrering for hvert mønster ud over det første ..... 1100,00

Fornyelsesgebyrer inkl. tillægsgebyr, der betales efter udløbet af den pågældende registreringsperiode, forhøjes med 20%.

4. **Klagegebyr** ..... 4000,00

Ovennævnte priser skal ikke tillægges moms

## Vare- og fællesmærker

1. **Ansøgningsgebyr** ..... kr.

- a. Grundgebyr ..... 2350,00  
 b. Tillægsgebyr for hver klasse ud over 3 ..... 600,00  
 Der er i alt 42 klasser

2. **Gebyr for videreførelse af Madrid-Protokol-registrering som dansk vare- eller fællesmærke-ansøgning** ..... 1500,00

3. **Fornyelsesgebyr**  
 a. Grundgebyr ..... 2800,00  
 b. Tillægsgebyr for hver klasse ud over 3 ..... 600,00

Fornyelsesgebyrer inkl. tillægsgebyr, der betales efter udløbet af den pågældende registreringsperiode, forhøjes med 20%.

4. **Gebyr for anmodning om deling af en ansøgning eller en registrering** for hver udskilt ansøgning eller registrering ..... 2000,00

5. **Gebyr for fremsættelse af indsigelse** ..... 2500,00

6. **Gebyr for administrativ ophævelse** ..... 2500,00

7. **Klagegebyr** ..... 4000,00

8. **Gebyr for underretning til indehaver af varemærkerettighed**  
 Årligt gebyr ..... 1400,00

Ovennævnte priser skal ikke tillægges moms

## Skorstensmærker og kontorflag

1. **Ansøgningsgebyr** ..... kr. 2000,00

Ovennævnte pris skal ikke tillægges moms

## Kommunevåbener og -segl

1. **Ansøgningsgebyr** ..... kr. 2000,00

Ovennævnte pris skal ikke tillægges moms

## Publikationer

1. **Årsabonnement** ..... kr.

- a. Dansk Patenttidende ..... 1000,00  
 b. Patentskrifter  
 – på papir ..... 8000,00  
 – på CD-ROM (ESPACE-DK) ..... 5000,00  
 c. Dansk Patentregister ..... 400,00  
 d. Sammendrag af almindeligt tilgængelige danske patentansøgninger  
 – Alle sektioner ..... 8000,00  
 – sektion A ..... 1600,00  
 – sektion B ..... 1600,00  
 – sektion C07 + C12 ..... 1600,00  
 – sektion C, resten ..... 900,00  
 – sektion D ..... 500,00  
 – sektion E ..... 900,00  
 – sektion F ..... 900,00  
 – sektion G ..... 900,00  
 – sektion H ..... 900,00  
 e. Oversættelser af EP-skrifter ..... 8000,00  
 f. Dansk Brugsmodeltidende ..... 600,00  
 g. Brugsmodelskrifter ..... 8000,00  
 h. Dansk Varemærketidende ..... 1000,00  
 i. Dansk Varemærkerregister ..... 200,00  
 j. Varemærke-særtidende med §13-afslag ..... 100,00  
 k. Varemærkeindsigelsestidende ..... 200,00  
 l. Nye danske varemærkeansøgninger, ugeliste ..... 450,00  
 m. Dansk Mønstertidende ..... 600,00  
 n. Dansk Mønsterregister ..... 200,00  
 o. Patenthåndbog, ved tegning af abonnement ..... 500,00  
 – løsblade hertil, pr. side ..... 10,00  
 p. Brugsmodelhåndbog, ved tegning af abonnement ..... 500,00  
 – løsblade hertil, pr. side ..... 10,00  
 q. Ankenævnskendelser  
 – alle kendelser ..... 4200,00  
 – kendelser/patent- og brugsmodelområdet ..... 2000,00  
 – kendelser/vare- og fællesmærkeområdet ..... 2000,00  
 – kendelser/mønster og chipsområdet ..... 400,00

Abonnementer tillægges porto

### 2. Løssalg

- a. Dansk Patenttidende ..... 40,00  
 b. Dansk Patentregister ..... 400,00  
 c. Sammendrag af alm. tilgængelige patentansøgninger ..... 30,00  
 d. Dansk Varemærketidende ..... 40,00  
 e. Dansk Varemærkerregister ..... 200,00  
 f. Varemærke-særtidende med §13-afslag ..... 100,00  
 g. Varemærkeindsigelsestidende ..... 200,00  
 h. Varemærkeindsigelsestidende, udk. 1995 ..... 300,00  
 i. Dansk Mønstertidende ..... 40,00  
 j. Dansk Mønsterregister ..... 200,00  
 k. Dansk Brugsmodeltidende ..... 40,00  
 l. Sammendrag af alm. tilgængelige brugsmodelansøgninger ..... 30,00  
 m. Fremlæggelses- og patentskrifter på CD-ROM (ESPACE-DK)  
 – 1993-1998, pr. årgang ..... 5000,00  
 – 1990-1992, pr. årgang ..... 2000,00

Ovennævnte priser skal ikke tillægges moms

Fremlæggelses-, patent- og brugsmodelskrifter samt oversættelser af EP-skrifter leveres til gældende kopipris

3. **Love og bekendtgørelser** vedr. industriel ejendomsret ..... 12,00-33,00

### 4. Andre publikationer

- a. Varemærkeklassifikation  
 – alfabetisk liste ..... 500,00  
 – klassedelte liste ..... 400,00  
 b. Mønsterklassifikation  
 – ændringer og tilføjelser hertil ..... 15,00

5. **"Fra væsen til virksomhed", Danske patenter gennem 100 år (fås på dansk og engelsk), inkl. moms** ..... 195,00

Ovennævnte priser tillægges moms, hvis andet ikke er angivet

## Erhvervsservice

1. Timepris*	kr. 750,00
<b>2. Løbende overvågninger</b>	
a. Konkurrentovervågning	
Første søgning inkl. oprettelse af søgeprofil og levering af op til 40 nyeste referencer	2000,00
Overvågningskørsel pr. gang efter tilbud	
b. Overvågning af ansøgninger	
Overvågning af dansk patent-, brugsmode-, mønster- eller varemærkeansøgning sammensættes af:	
Pris pr. år	350,00
Pris pr. meddelelse	350,00
c. Øvrige overvågninger beregnes efter timepris	
Hertil skal lægges evt. online-udgifter	
<b>3. Navneundersøgelser*</b>	
a. International undersøgelse af patentrettigheder i 1-2 navne inkl. op til 40 referencer	2000,00
Yderligere referencer, pr. reference	16,00
Yderligere navne, pr. navn	700,00
b. Undersøgelse af patent- og brugsmodele rettigheder med gyldighed for Danmark i 1-2 navne	1500,00
Yderligere navne, pr. navn	350,00
c. Øvrige navneundersøgelser beregnes efter timepris	
Hertil skal lægges evt. online-udgifter	
<b>4. Patentfamilieundersøgelser og statusundersøgelser*</b>	
a. Patentfamilieundersøgelse	800,00
b. Patentfamilieundersøgelse, inkl. status	1600,00
c. Tillæg for statusoplysninger, der knytter sig til tidligere udførte patentfamilieundersøgelser	1600,00
d. Statusundersøgelse af udenlandske rettigheder	
Første nummer	700,00
Pr. følgende nummer	350,00
e. Statusundersøgelse af danske rettigheder, pr. nummer	350,00
f. Øvrige undersøgelser beregnes efter timepris	
Hertil skal lægges evt. online-udgifter	
<b>5. Kollisionsundersøgelser af varemærker, inkl. 3 klasser*</b>	
Yderligere klasser, pr. 10 klasser	500,00
<b>6. Skanning af varemærker*</b>	
a. Første klasse	500,00
b. Yderligere klasser, pr. klasse	200,00
c. Skanning af alle 42 klasser	3000,00
<b>7. LOGO-skanning*</b> , inkl. op til 25 referencer	
Yderligere referencer, pr. 25 referencer	500,00
<b>8. Varemærkedatabase*</b>	
a. Første klasse	3000,00
b. Yderligere klasser - op til 4, pr. klasse	1500,00
<b>9. Skanning af varemærker ansøgt eller registreret i udlandet*</b>	
a. Første klasse for 1-2 lande	1000,00
b. Følgende lande, pr. land	500,00
c. Følgende klasser, pr. klasse	200,00
<b>10. Pris for levering pr. telefax</b>	
	75,00

\* Hastelevering kan aftales mod pristillæg.

Ovennævnte priser tillægges moms

## Kopiservice

	kr.
<b>1. Fotokopier af patent- og brugsmodepublikationer</b>	
a. Ekspedition	30,00
b. Kopipris, pr. side	3,25
Dog minimum 30 kr. pr. publikation (svarende til 9 sider)	
<b>2. Fotokopier, taget på læsesalen</b>	
ved kontant betaling, pr. side, inkl. moms	3,00
<b>3. Udenlandske patentpublikationer, der ikke findes i egne samlinger</b>	
I ved hjemtagning fra udlandet:	
a. Pris for hjemtagning	100,00
b. Pris pr. publikation	100,00
Hjemtagning af sagsakter fra USA og patentpublikationer og sagsakter fra Sydafrika: Pris efter aftale.	
II ved levering af tilsvarende publikation fra egne samlinger:	
a. Identifikation	100,00
b. Kopipris (3,25 kr. pr. side)	
<b>4. Engelsksprogede sammendrag, der ikke findes i egne samlinger, pr. sammendrag</b>	
	50,00
<b>5. Tidsskriftsartikler o.l., der ikke findes i egne samlinger</b>	
a. Pris for hjemtagning	100,00
b. Pris pr. artikel	100,00
<b>6. Aktindsigt i europæiske patenter og patentansøgninger</b>	
a. Ekspedition (inkl. EPO-gebyr)	315,00
b. Kopier	
- ved tilsendelse, pr. side	3,25
- ved afhentning, pr. side	2,50
- ved afhentning og kontant betaling, pr. side inkl. moms	3,00
<b>7. Databaseudskrift vedr. en varemærkeretlighed</b>	
	50,00
Ovennævnte priser tillægges moms, hvis andet ikke er angivet	
<b>8. Bekræftet kopi af en patent-, brugsmode-, mønster- eller varemærkeansøgning</b>	
	300,00
Hertil skal lægges kopiprisen	
<b>9. Bekræftet udskrift af patent-, certifikat-, brugsmode-, topografi-, mønster- eller varemærkesagsregistret</b>	
	300,00
<b>10. Bekræftet udskrift af registret over kommunevåbener og -segl eller registret over skorstensmærker og kontorflag</b>	
	200,00
<b>11. Udskrift af patent-, certifikat-, brugsmode-, topografi-, mønster- eller varemærkesagsregistret, registret over kommunevåbener og -segl eller registret over skorstensmærker og kontorflag</b>	
	50,00
Ovennævnte priser skal ikke tillægges moms	
<b>12. Priser for levering</b>	
a. Levering pr. telefax	75,00
b. Ekspreslevering pr. telefax	275,00
c. Ekspreslevering pr. post	200,00
Hertil lægges porto	
Ovennævnte priser tillægges moms	

## Kurser og foredrag

	kr.
<b>1. Kurser</b>	
Priser på åbne og virksomhedsinterne kurser fås ved direkte henvendelse til KursusCentret	
<b>2. Foredrag*</b>	
Første time	2000,00
Følgende timer, pr. time	1500,00

\* Særpriser afhængig af deltagerantal og forberedelsestid

Ovennævnte priser skal ikke tillægges moms

# INID-koder

## Internationally agreed Numbers for the Identification of Data (INID)

- (11) Serial number of the registration
- (15) Date of the registration
- (17) Expected duration of the registration/  
renewal
- (18) Expected expiration date of the registra-  
tion/renewal
- (21) Serial number of the application
- (22) Date of filing of the application
- (23) Exhibition priority data
- (24) Date from which the industrial design  
right has effect
- (29) Indication of the form in which the  
industrial design is filed
- (30) Data relating to priority under the Paris  
Convention
- (43) Date of publication of the industrial  
design before examination
- (44) Date of publication of the industrial  
design after examination
- (45) Date of publication of the registered  
industrial design
- (46) Date of expiration of deferment
- (51) Class and subclass of the Locarno  
Classification
- (54) Designation of article(s) or product(s)  
covered by the industrial design or title  
of the industrial design
- (55) Reproduction of the industrial design  
(e.g., drawing, photograph) and explana-  
tions relating to the reproduction
- (57) Description of characteristic features of  
the industrial design including indication  
of colors
- (58) Date of recording of any kind of  
amendment in the Register
- (62) Serial number(s) and, if available, filing  
date(s) of application(s), registration(s)  
or document(s) related by division
- (66) Serial number(s) of application(s)  
concerning design(s) which is(are)  
variant(s) of the present one
- (71) Name(s) and address(es) of the  
applicant
- (72) Name(s) of the creator(s)
- (73) Name(s) and address(es) of the  
owner(s)
- (74) Name(s) and address(es) of the  
representative(s)

## Domestic Codes for the Identification of Data

- (DL) Data concerning license
- (DP) Data concerning pawning

## Internationalt vedtagne Numre til Identifikation af Data (INID)

- Registreringsnummer
- Registreringsdato
- Forventet registreringsperiode/fornyelses-  
periode
- Forventet udløbsdato for registrering/forny-  
else
- Ansøgningsnummer
- Ansøgningsdato
- Udstillingsprioritetsoplysninger
- Indleveringsdato
  
- Model indleveret
  
- Konventionsprioritetsoplysninger
  
- Dato for offentlig tilgængelighed
  
- Bekendtgørelsesdato for ansøgningen
  
- Bekendtgørelsesdato for registreringen
  
- Udsættelsesdato
  
- Klasser
- Vareangivelse
  
- Mønstret
  
- Beskrivelse herunder farver
  
- Dato for tilførsel/udslettelse
  
- Nummer på hovedansøgning eller udskilt  
ansøgning
  
- Beslægtede ansøgninger
  
- Ansøgningsnavn og -adresse
  
- Frembringers navn og -adresse
- Indehavernavn og -adresse
  
- Fuldmægtignavn og -adresse

## Interne koder til identifikation af data

- Licensoplysninger
- Pantoplysninger

# Patentdirektoratet

Helgeshøj Allé 81  
DK-2630 Taastrup

# B



Returneres ved varig adresseændring

Erhvervsministeriet

## Patentdirektoratet

Helgeshøj Allé 81  
DK-2630 Taastrup



Telefon (+45) 43 50 80 00  
Telefax (+45) 43 50 80 01  
Telex 16046 DPO DK  
Giro 8 989923

ISSN 0903-8809