

Dansk Mønster Tidende



Indholdsfortegnelse

Bekendtgørelse af mønsteransøgninger	511
Offentligt tilgængelige mønsteransøgninger	552
Registrerede mønstre	554
Fornyelse af mønsterregistreringer	556
Udslettelse af mønsterregistreringer	557
Prisliste	558

Abonnementsprisen for årgangen er 1000,- kr. Abonnement tegnes i Patentdirektoratet, Helgeshøj Allé 81, 2630 Tåstrup, tlf. 43 50 85 40 eller 43 50 85 35, Gironr. 4 02 05 53, hvor enkelte numre sælges for en pris af 40 kr.

Ansvarlig for redaktion: Niels Ravn
Trykt hos Patentdirektoratet

ISSN 0903-8809

Bekendtgørelse af Mønsteransøgninger

Indsigelser mod registreringen skal fremsættes skriftligt i 2 eksemplarer til registreringsmyndigheden inden 2 måneder fra bekendtgørelsesdagen, jfr. lov om mønstre nr 218 af 27. maj 1970, § 18, stk. 2.
 Er det bekendtgjort, at model af mønstret er indleveret, kan dette ses i direktoratet.
 Hvis afbildningen er udført i farver, er dette angivet.
 Er mønstret forbilledt for et ornamment, er dette angivet.

(21) MA 1995 00440

(54) 1) En disk; 2) reol 3-4) tøjstativer 5) mobilt tøjstativ;
 6) reklametavle; 7) prøverumsrække;
 8) væghængt reol, alt til et butiksindretningssystem

(51)-CI.06 03;06 04;20 02;20 03



Løbenr. 1

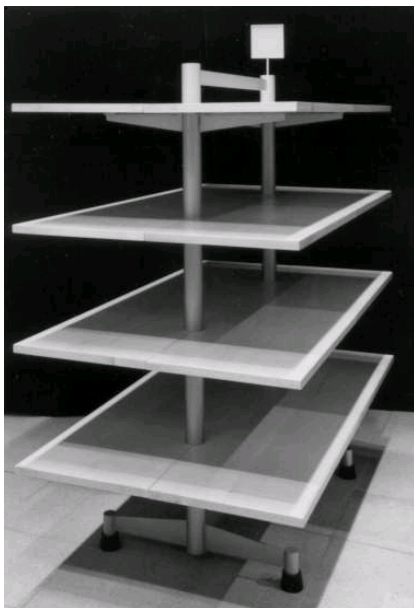

Løbenr. 2

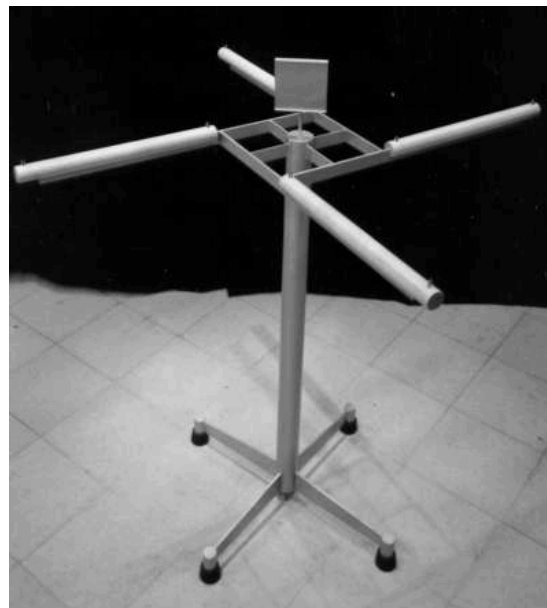

Løbenr. 3



Løbenr. 4

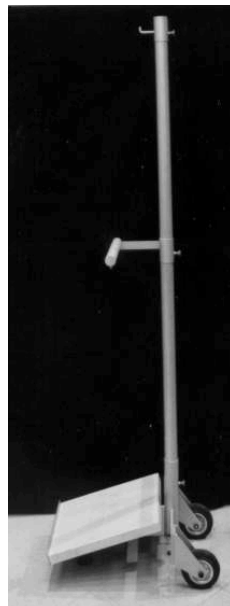

Løbenr. 5

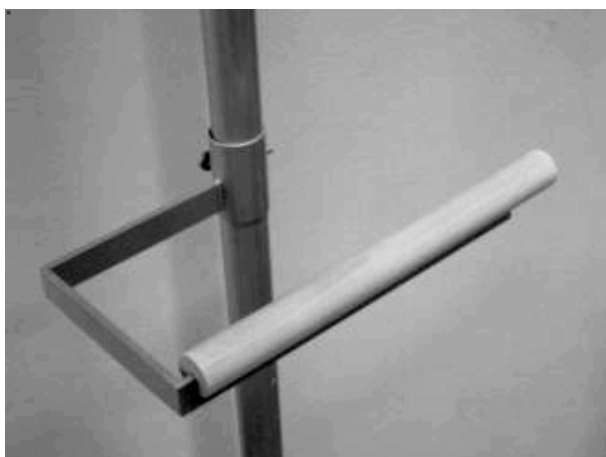

Detail afbildning



Detail afbildning

Løbenr. 5



Løbenr. 6



Løbenr. 7



Løbenr. 8

(71)ANSØGER(E):

(74)FULDMÆGTIG:

(30)PRIORITET:

(22)ANSØGNINGSDATO:

zero einkaus- und verwaltungs GmbH, Hemelinger Strasse 16-18 28205 Bremen, Tyskland

Chas. Hude A/S, H.C. Andersens Boulevard 33, 1553 København V, Danmark

1994-11-09 DE M9408849.7

1995-05-09

(21) MA 1998 00855

(54) Et fiskeredskab

(51)-CI.22.02

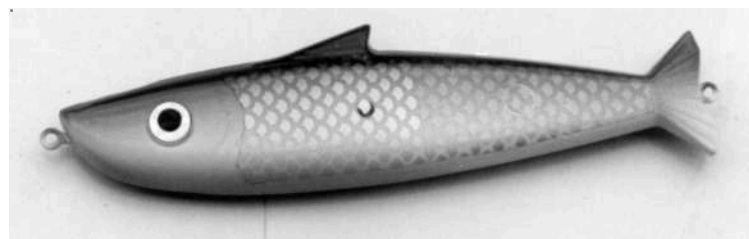
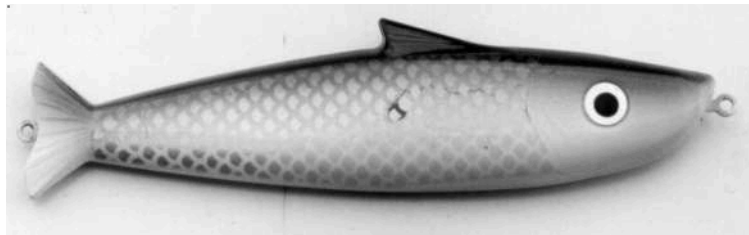

(71)ANSØGER(E):

(72)FREMBRINGER(E):

(22)ANSØGNINGSDATO:

Jean Christiansen, Klerkebanken 49, 4681 Herfølge, Danmark; John Westerlin, Vestre Havnevej 1, 4600 Køge, Danmark; Jan Svenstrup Nielsen, Jonstrupvej 237 D, 2750 Ballerup, Danmark

Jean Christiansen, Klerkebanken 49, 4681 Herfølge, Danmark; John Westerlin, Vestre Havnevej 1, 4600 Køge, Danmark; Jan Svenstrup Nielsen, Jonstrupvej 237 D, 2750 Ballerup, Danmark

1998-08-20

(21) MA 1998 00884

(54) Et computerbord

(51)-Cl.06 03

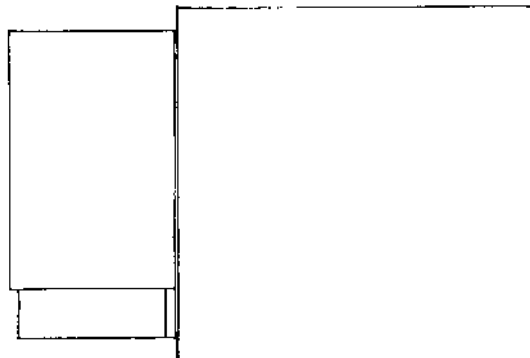
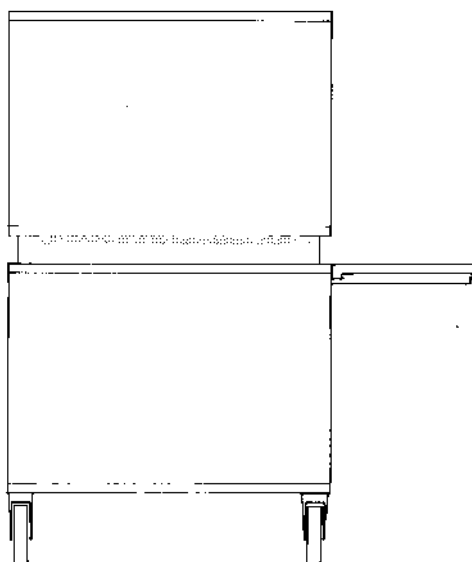
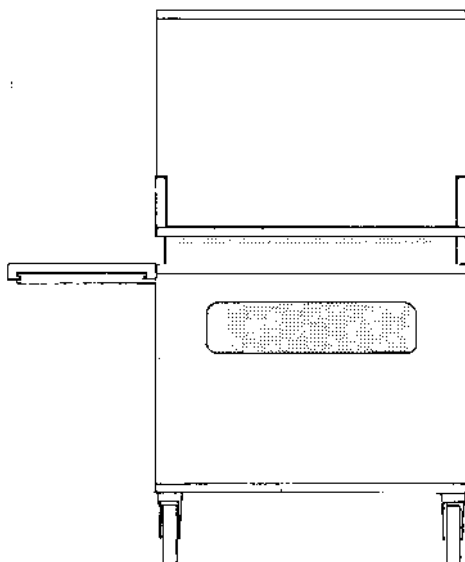
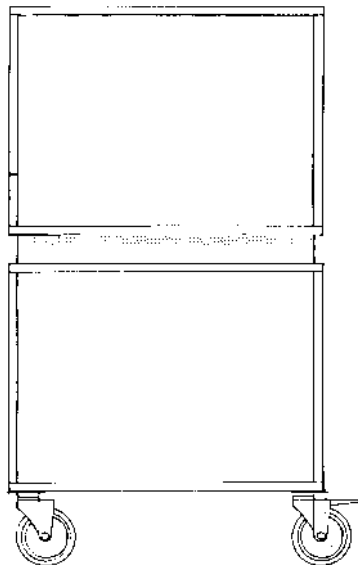
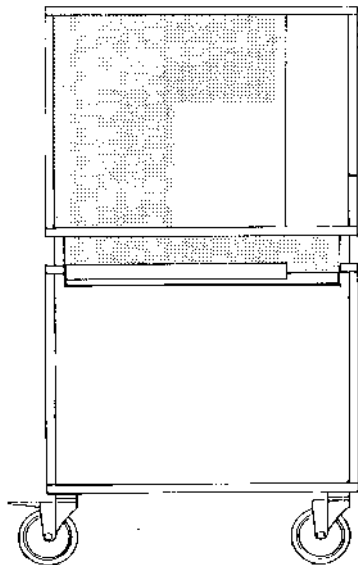

(71)ANSØGER(E):

Andreas Olrik, Sortedam Dossering 77, 3. tv., 2100 København Ø, Danmark; Ann Kristin Kier, Randersgade 24, 2100 København Ø, Danmark

(72)FREMBRINGER(E):

Andreas Olrik, Sortedam Dossering 77, 3. tv., 2100 København Ø, Danmark; Ann Kristin Kier, Randersgade 24, 2100 København Ø, Danmark

(22)ANSØGNINGSDATO:

1998-08-27

(21) MA 1998 00908

(54) 1) En penneholder 2-3) dele hertil

(51)-Cl.19 02



Løbenr. 1



Løbenr. 2

Løbenr. 3

(71)ANSØGER(E):
 (74)FULDMÆGTIG:
 (72)FREMBRINGER(E):
 (22)ANSØGNINGSDATO:

LARMI Finans A/S, Bøgeskovvej 6, , 3490 Kvistgård, Danmark
 Chas. Hude A/S, H.C. Andersens Boulevard 33, 1553 København V, Danmark
 Lars Borup-Nielsen, c/o LARMI Finans A/S Bøgeskovvej 6, 3490 Kvistgård, Danmark
 1998-09-02

(21) MA 1998 01028

(54) 1) Et brusearrangement 2-4) dele detal

(51)-Cl.23 02

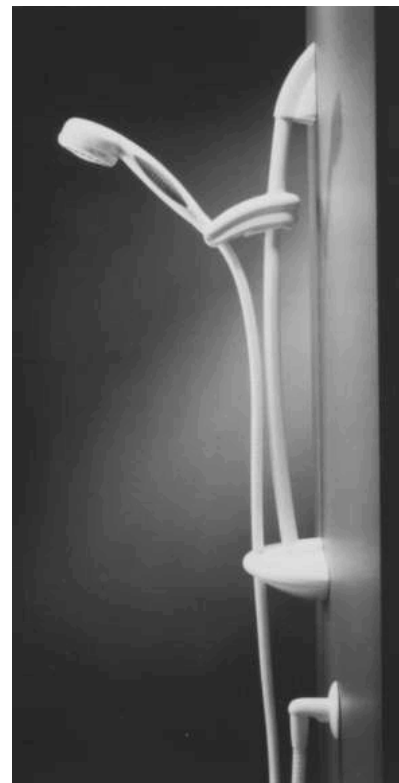
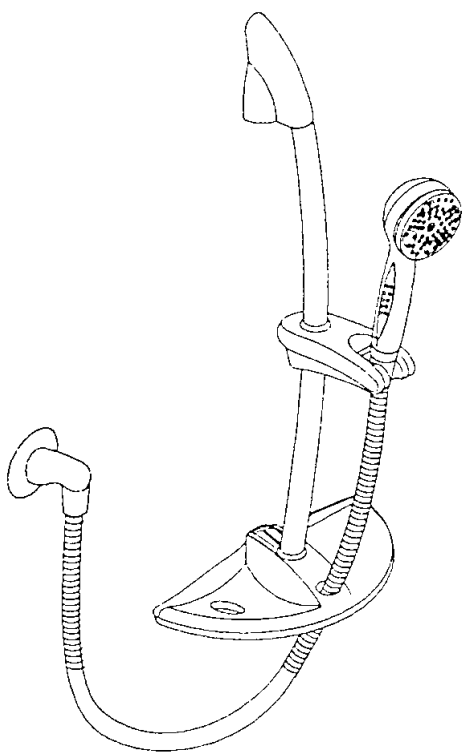

Løbenr. 1



Detail afbildning

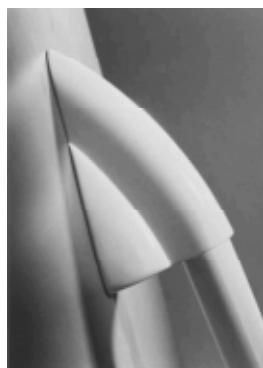

Detail afbildning



Detail afbildning



Detail afbildning

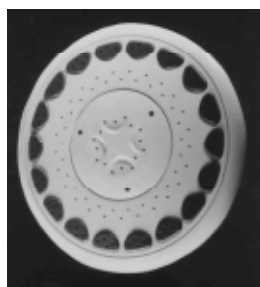

Løbenr. 2

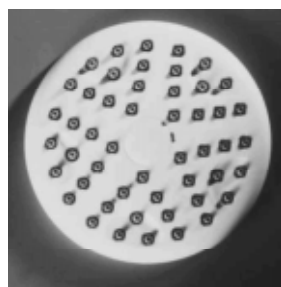

Løbenr. 3



Løbenr. 4

(71)ANSØGER(E):
(74)FULDMÆGTIG:
(72)FREMBRINGER(E):
(30)PRIORITET:
(22)ANSØGNINGSDATO:

IDEAL-STANDARD GMBH, 80, Euskirchener Strasse D-53121 BONN, Tyskland
Internationalt Patent-Bureau, Høje Taastrup Boulevard 23, 2630 Tåstrup, Danmark
David Raffo, 5 York Terrace, York Street CH 1 3LR CHESTER, Storbritannien
1998-04-03 WO DM/043871
1998-10-01

(21) MA 1999 00148

(54) 1) Et brusearrangement 2-4) dele dertil

(51)-Cl.23 02

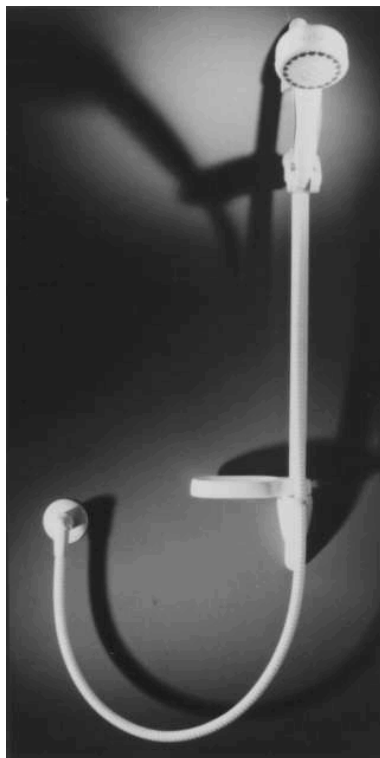
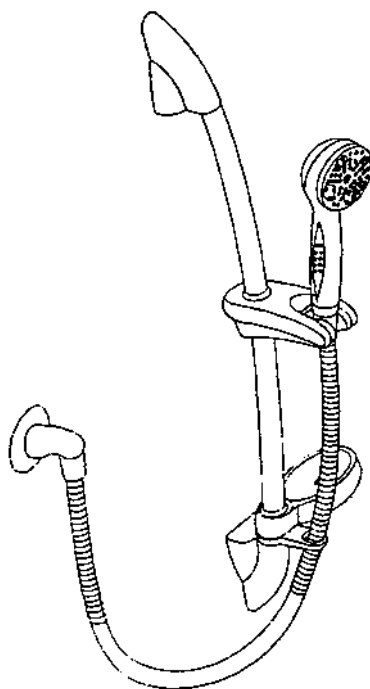

Løbenr. 1

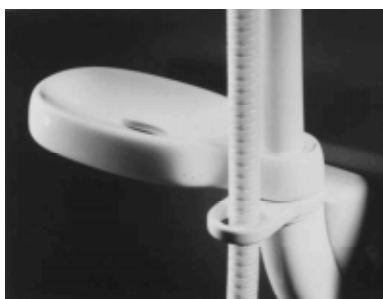

Detail afbildning

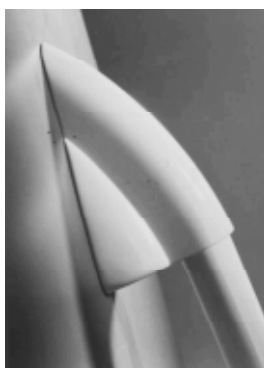

Detail afbildning



Detail afbildning



Detail afbildning



Løbenr. 2

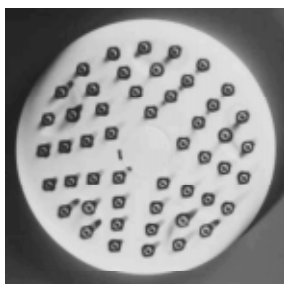

Løbenr. 3



Løbenr. 4

(71)ANSØGER(E):
(74)FULDMÆGTIG:
(72)FREMBRINGER(E):
(22)ANSØGNINGS DATO:

IDEAL-STANDARD GMBH, 80, Euskirchener Strasse D-53121 BONN, Tyskland
Internationalt Patent-Bureau, Høje Taastrup Boulevard 23, 2630 Tåstrup, Danmark
David Raffo, 5 York Terrace, York Street CH 1 3LR CHESTER, Storbritannien
1998-10-01

(21) MA 1998 01189

(54) Et kar til opvarmning til veterinær brug

(51)-Cl.30 99



(71)ANSØGER(E):
(72)FREMBRINGER(E):
(22)ANSØGNINGSDATO:

Unitron Scandinavia A/S, Jernbanegade 13, 7160 Tørring, Danmark
Jens Kjær Andersen, Højmarken 8, 7100 Vejle, Danmark
1998-11-09

(21) MA 1998 01196

(54) En flaske

(51)-Cl.09 01

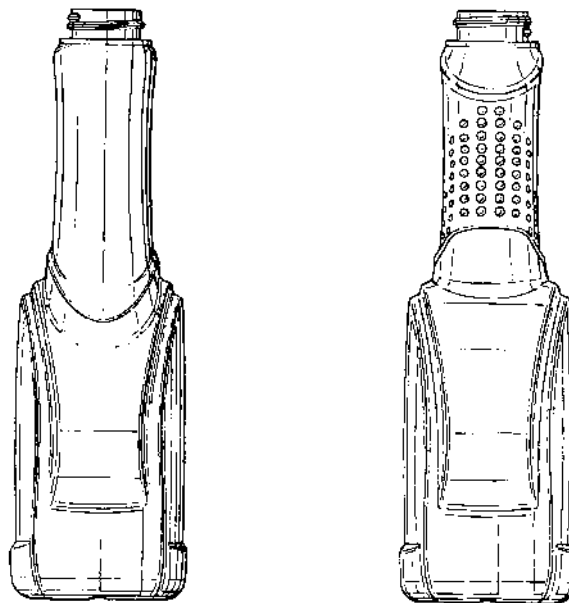
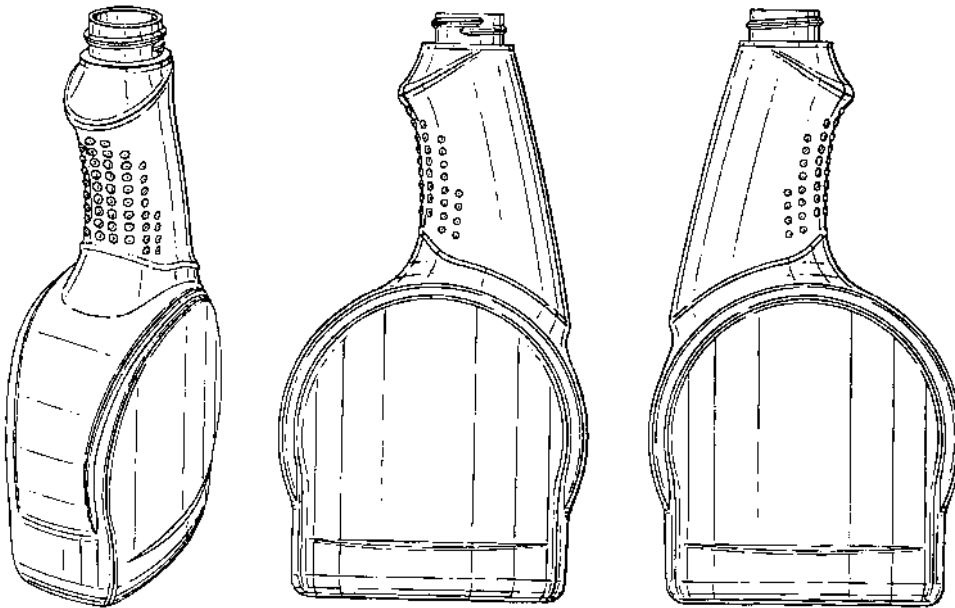

(71)ANSØGER(E):
 (74)FULDMÆGTIG:
 (72)FREMBRINGER(E):

UNILEVER N.V., Weena 455 NL-3013 AL Rotterdam, Holland
 Budde, Schou & Co. A/S, Vestergade 31, 1456 København K, Danmark
 Carmelo Di Bartolo, Via Giuseppe Martucci, 15 I-20124 Milano, Italien ; Marco Valente, Via Vodice, 13 I-20148
 Milano, Italien ; Monica Ferrigno, Via Arrigo Minerbi, 7 I-20142 Milano, Italien ; Giorgio Zecchi, Piazza Aldo Moro
 No3 I-43036 Fidenza, Italien ; Claudia Moglia, Via G.g. Gilino 6 I-20128 Milano, Italien

(30)PRIORITET:
 (22)ANSØGNINGSDATO:
 (66)BEMÆRKNINGER

1998-05-13 GB 2074655
 1998-11-11
 Ansøger har samme dag indleveret MA 1998 01197

(21) MA 1998 01197

(54) En flaske

(51)-Cl.09 01

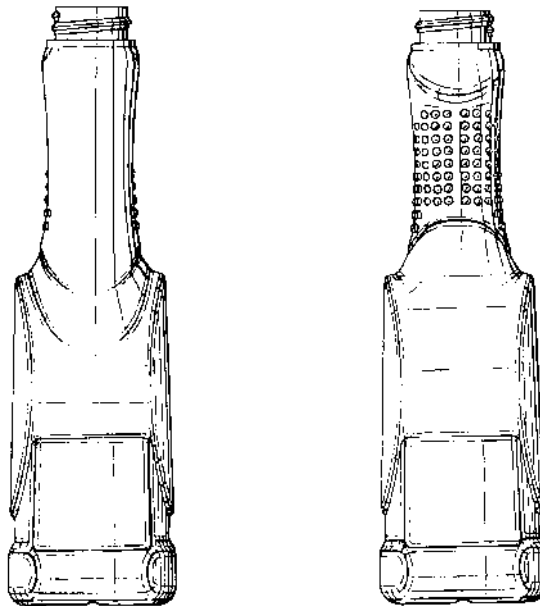
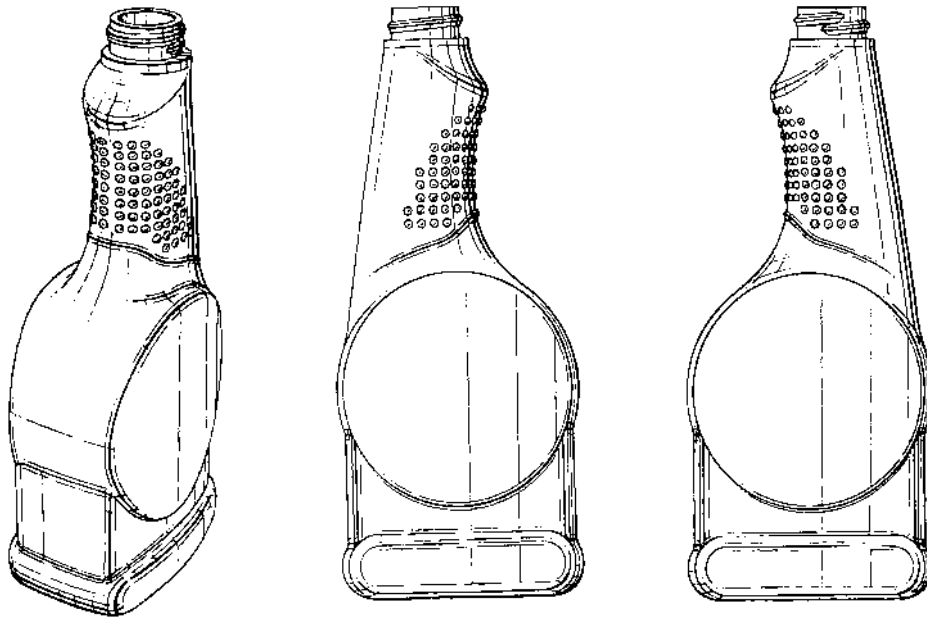

(71)ANSØGER(E):
 (74)FULDMÆGTIG:
 (72)FREMBRINGER(E):

UNILEVER N.V., Weena 455 NL-3013 AL Rotterdam, Holland
 Budde, Schou & Co. A/S, Vestergade 31, 1456 København K, Danmark
 Carmelo Di Bartolo, Via Giuseppe Martucci, 15 I-20124 Milano, Italien ; Marco Valente, Via Vodice, 13 I-20148
 Milano, Italien ; Monica Ferrigno, Via Arrigo Minerbi, 7 I-20142 Milano, Italien ; Giorgio Zecchi, Piazza Aldo Moro
 No3 I-43036 Fidenza, Italien ; Claudia Moglia, Via G.g. Gilino 6 I-20128 Milano, Italien

(30)PRIORITET:
 (22)ANSØGNINGSDATO:
 (66)BEMÆRKNINGER

1998-05-13 GB 2074654
 1998-11-11
 Ansøger har samme dag indleveret MA 1998 01196

(21) MA 1998 01209

(54) En hårtørrer

(51)-Cl.28 03

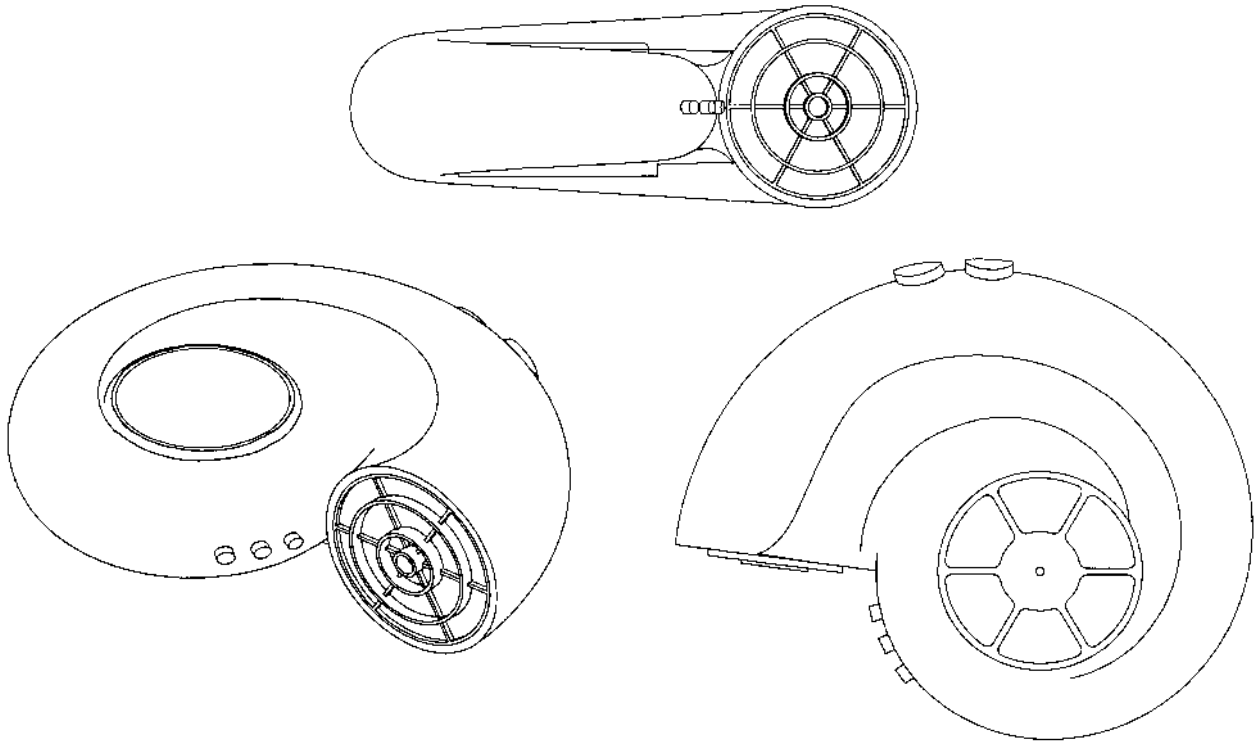

(71)ANSØGER(E):
(74)FULDMÆGTIG:
(72)FREMBRINGER(E):
(22)ANSØGNINGSDATO:

Pi-Design AG, Kantonsstrasse CH-6234 Triengen, Schweiz
Giersing & Stelling Patentbureau A/S, Teglporten 3, 3460 Birkerød, Danmark
Carsten Jørgensen, St. Niklausenstrasse 17 CH-6005 Niklausen, Schweiz
1998-11-16

(21) MA 1998 01237

(54) En bordplade

(51)-Cl.06 03



(71)ANSØGER(E):
(74)FULDMÆGTIG:
(72)FREMBRINGER(E):
(22)ANSØGNINGSDATO:

Handelsaktieselskabet Standard Systemer, Frederikssundsvej 272-274, 2700 Brønshøj, Danmark
ADVOKAT RENÉ JOHANSEN, Malmøgade 5, 2100 København Ø, Danmark
Anders Jessen, Gl. Strandvej 156, 3050 Humlebæk, Danmark
1998-11-25

Din kuliltetest viser kroppens andel af røde blodlegemer uden ilt.

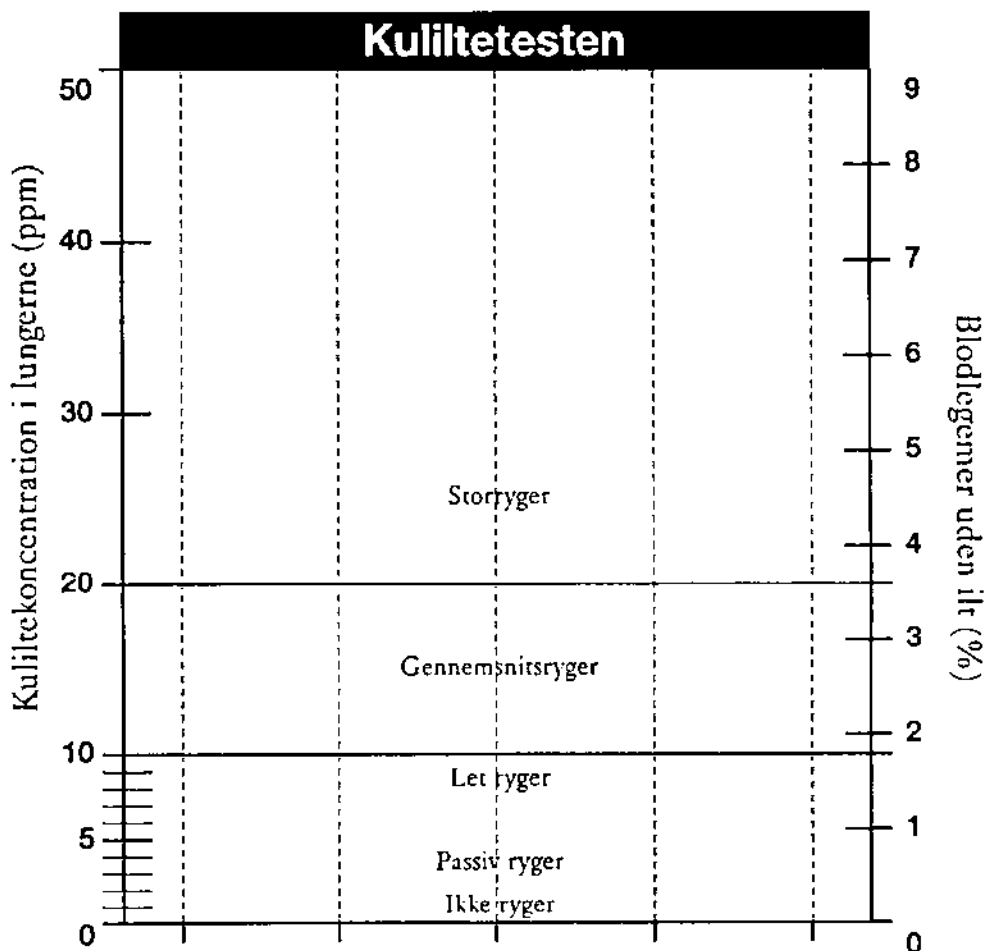

Dato: _____

Kl.: _____

Timer siden sidste cigaret: _____

Sæt kryds inde i skemaet ved hver måling

NICORETTE®
Inhalator

(71)ANSØGER(E):
(74)FULDMÆGTIG:
(72)FREMBRINGER(E):
(22)ANSØGNINGSDATO:

Pharmacia & Upjohn AS, Overgade neden Vandet 7, 1414 København K, Danmark
Hofman-Bang & Boutard, Lehmann & Ree A/S, Hans Bekkevolds Allé 7, 2900 Hellerup, Danmark
Lisbet Schmolker, Gammel Holte Gade 31, 2840 Holte, Danmark
1998-11-26

(21) MA 1998 01265

(54) Et hæfteplaster.

(51)-Cl.24 04

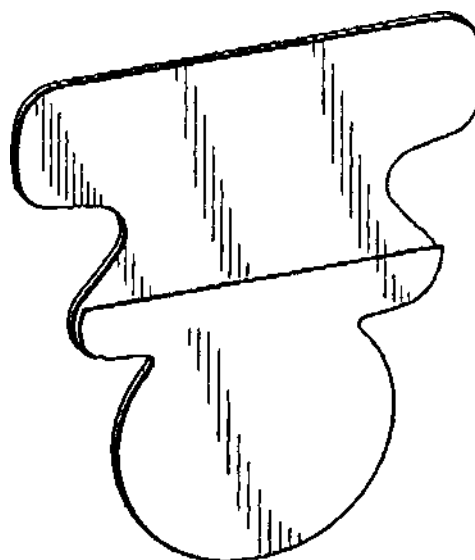
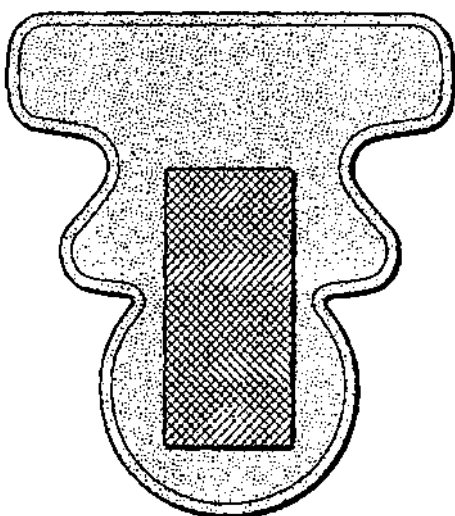
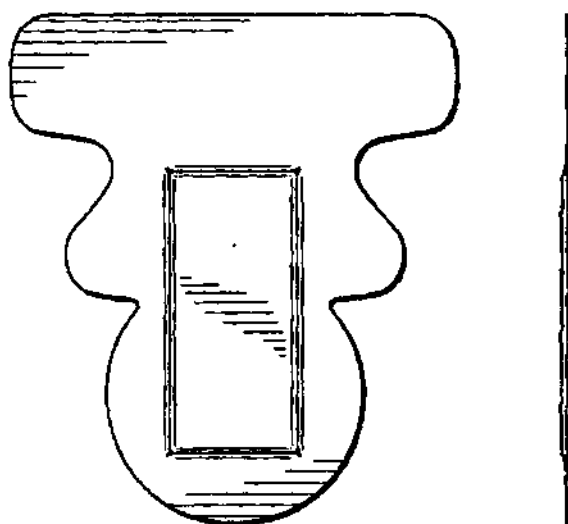
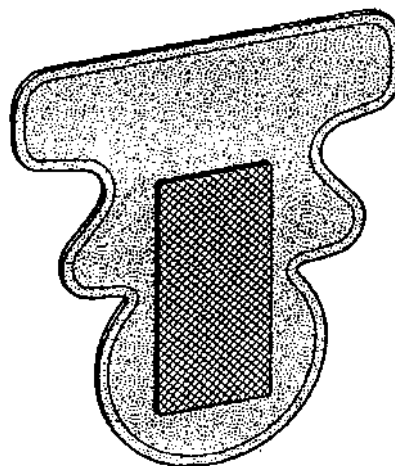
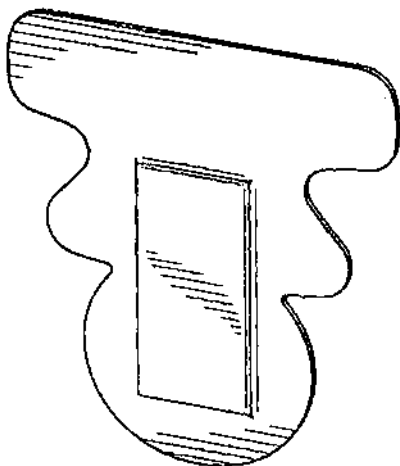

(71)ANSØGER(E):
 (74)FULDMÆGTIG:
 (72)FREMBRINGER(E):
 (30)PRIORITET:
 (22)ANSØGNINGSDATO:

Johnson & Johnson K.K., 3-2, Toyo 6-chome Koto-ku Tokyo-to, Japan
 Ostenfeld Patentbureau A/S, Bredgade 41, 1011 København K, Danmark
 Takeshi Yoshida, 39, Aza Ushiroda Nishikawa Sukagawa-shi Fukushima-ken , Japan
 1998-06-12 JP 16679/98
 1998-12-02

(21) MA 1998 01291

(54) En flaske til korrekturlak

(51)-Cl.09 01

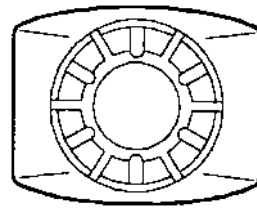
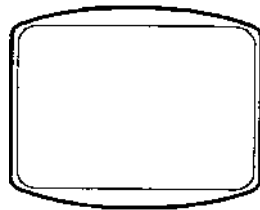
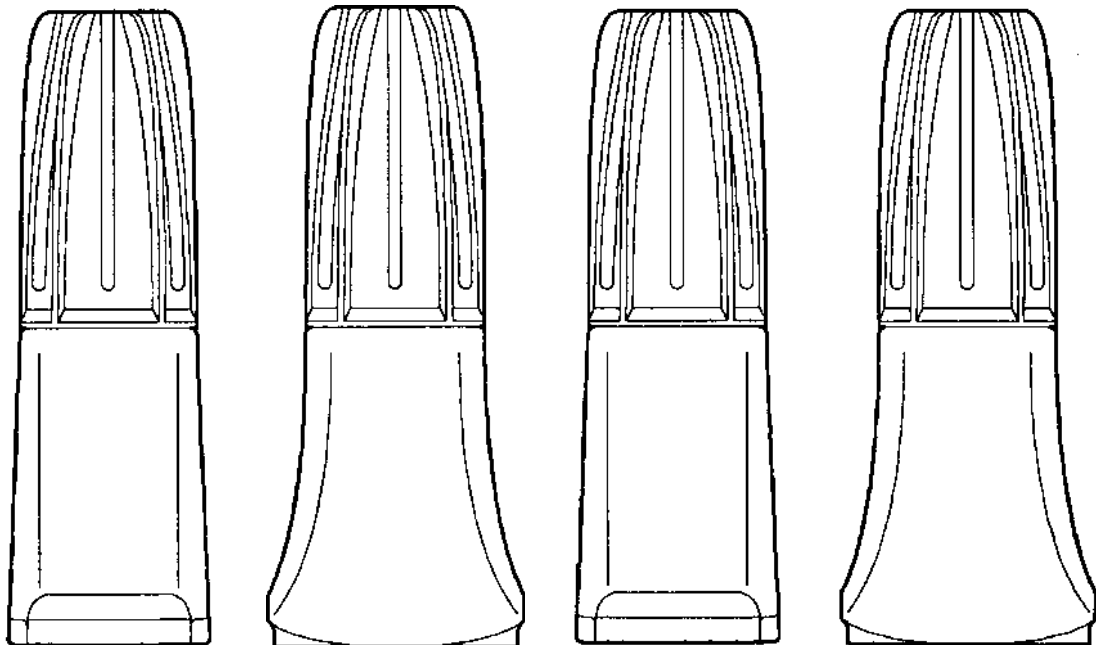
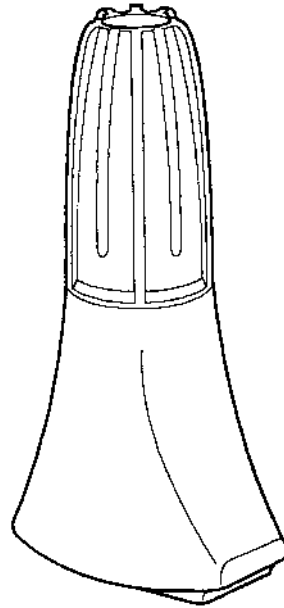

(71)ANSØGER(E):
(74)FULDMÆGTIG:
(72)FREMBRINGER(E):

Henkel Kommanditgesellschaft auf Aktien, 40191 Düsseldorf , Tyskland
Chas. Hude A/S, H.C. Andersens Boulevard 33, 1553 København V, Danmark
Roy Edwin van Swieten, Van Deelenstraat 109 5256 JG Heusden, Holland ; Erwin Petrus Boes , Langforst 32 -
01 6538 JG Nijmegen, Holland ; Luigi Vanini, Via San Venanzio 2 21041 Albizzate (VA), Italien ; Luca Cella,
Piazza della Repubblica 1/A 20121 Milano, Italien
1998-10-09 WO 126757801
(30)PRIORITET:
(22)ANSØGNINGSDATO: 1998-12-10

(21) MA 1998 01315

(54) En sparebøsse

(51)-Cl.99 00



(71)ANSØGER(E):
 (72)FREMBRINGER(E):
 (22)ANSØGNINGSDATO:
 (57)BEMÆRKNINGER

Amtssparekassen Fyn A/S, Vestre Stationsvej 7, 5100 Odense C, Danmark
 Anne Marie Ploug, Hedebygade 14 B, 1754 København V, Danmark
 1998-12-18
 Farver

(21) MA 1998 01343

(54) En trykluftskobling.

(51)-Cl.08 08

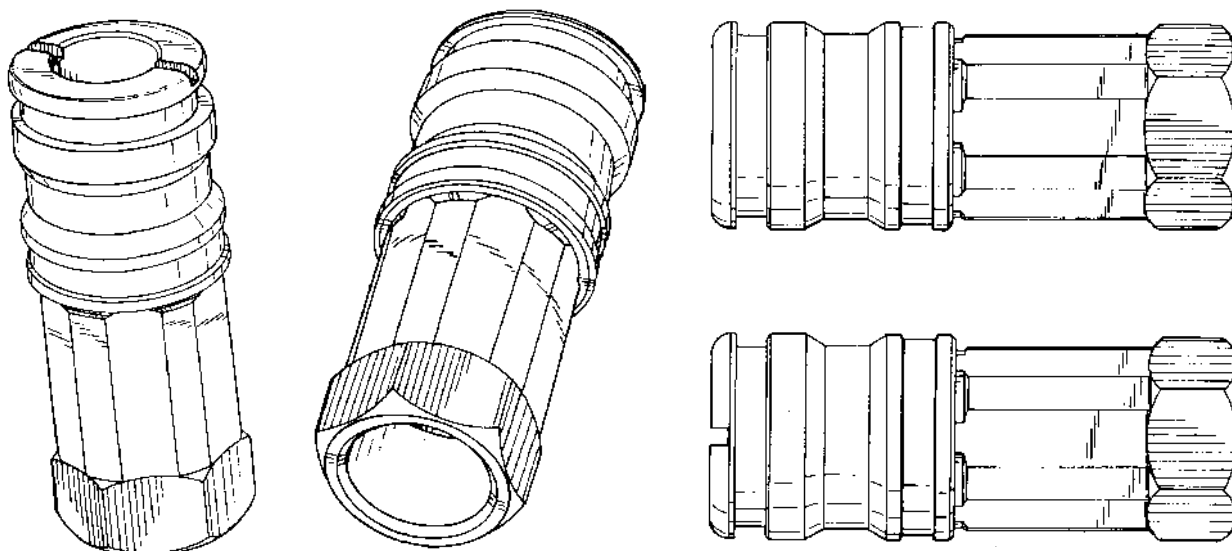

(71)ANSØGER(E):
 (74)FULDMÆGTIG:
 (72)FREMBRINGER(E):
 (30)PRIORITET:
 (22)ANSØGNINGSDATO:

Bo Erik Nyberg, Schneitstrasse 71 6315 Oberägeri, Schweiz
 Albihns Patentbyrå Stockholm AB, Box 5581 Linnégatan 2 SE-114 85 STOCKHOLM, Sverige
 Christer Persson, Kapellvägen 26 SE-541 47 Skövde, Sverige
 1998-06-30 SE 98-1331
 1998-12-23

(21) MA 1999 00029

(54) En stol

(51)-Cl.06 01

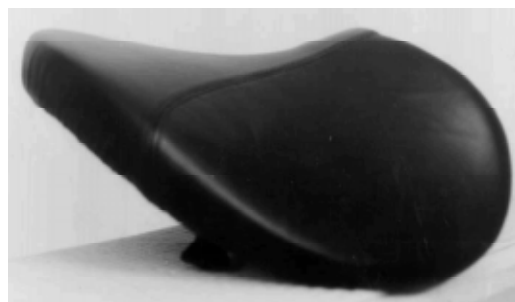
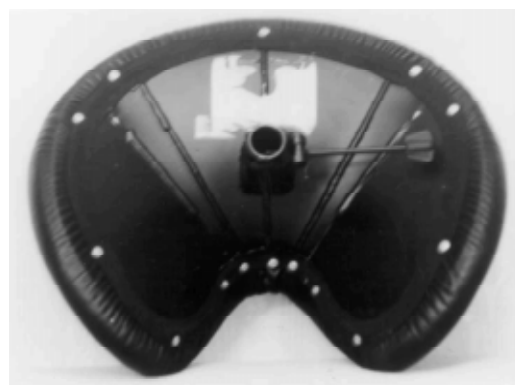

(71)ANSØGER(E):
(74)FULDMÆGTIG:
(72)FREMBRINGER(E):
(30)PRIORITET:
(22)ANSØGNINGSDATO:

Easydoing Oy, Sahala Fin-77700 Rautalampi, Finland
K. Skøtt-Jensen, Patentingeniører A/S, Lemmingvej 225, 8361 Hasselager, Danmark
Veli-Jussi Jalkanen, Sahala, FIN-77700 Rautalampi, Finland
1998-07-19 FI M19980464
1999-01-12

(21) MA 1999 00086

(54) Et typehus

(51)-Cl.25 03

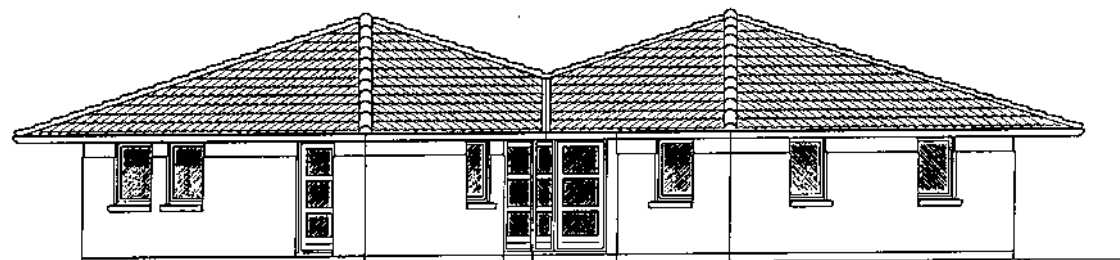
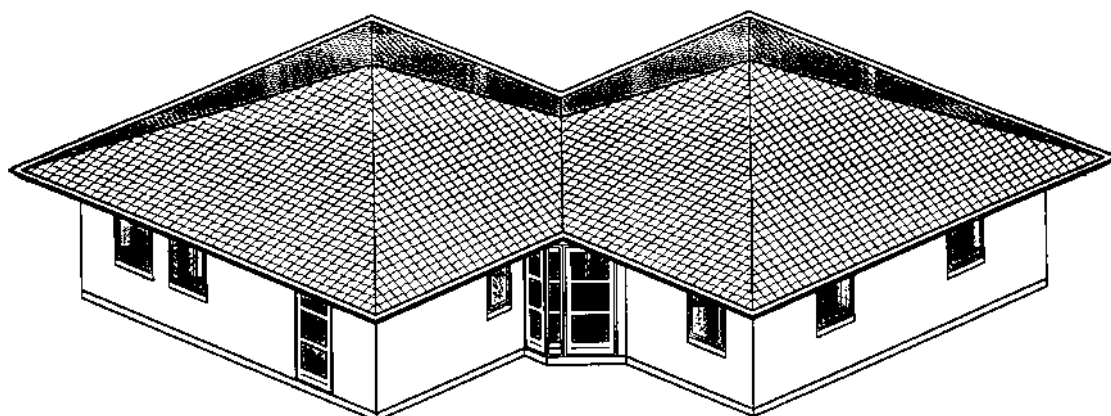
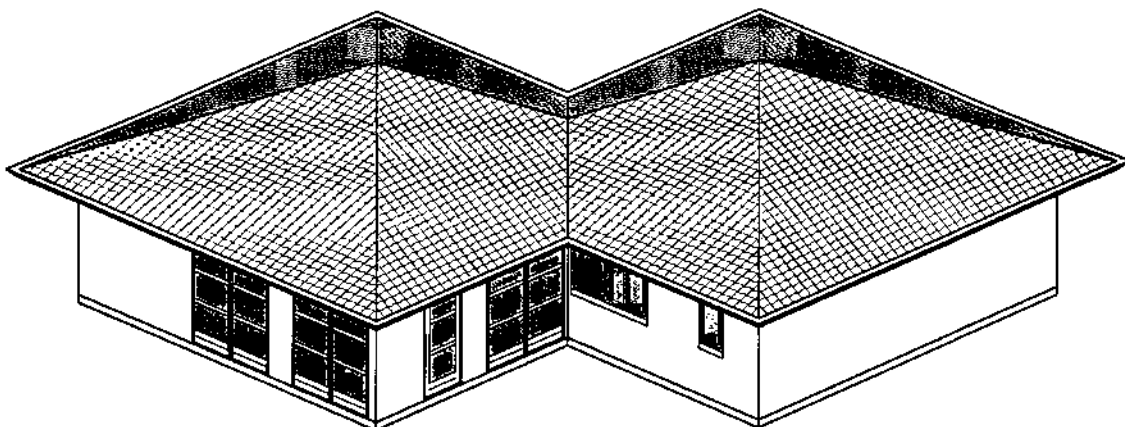

(71)ANSØGER(E):
(74)FULDMÆGTIG:
(72)FREMBRINGER(E):
(22)ANSØGNINGSDATO:
(66)BEMÆRKNINGER

A/S Lind & Risør, Produktionsvej 12, 2600 Glostrup, Danmark
Advokat Thomas Weincke, Trondhjems Plads 3, 2100 København Ø, Danmark
Adm. direktør Steen Risør, Søvej 14 B, 2880 Bagsværd, Danmark
1999-01-28
Ansøger har samme dag indleveret MA 1999 00087; MA 1999 00088; MA 1999 00089; MA 1999 00090

(21) MA 1999 00087

(54) Et typehus

(51)-Cl.25 03

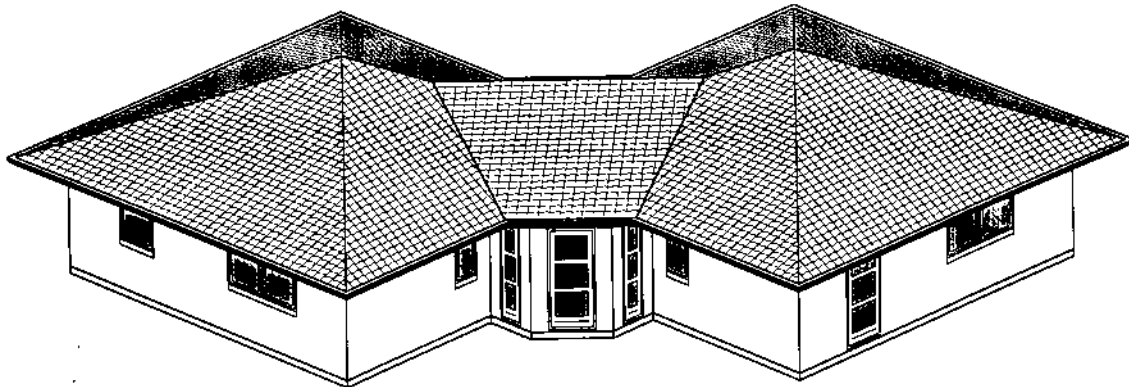

(71)ANSØGER(E):
(74)FULDMÆGTIG:
(72)FREMBRINGER(E):
(22)ANSØGNINGSDATO:
(66)BEMÆRKNINGER

A/S Lind & Risør, Produktionsvej 12, 2600 Glostrup, Danmark
Advokat Thomas Weincke, Trondhjems Plads 3, 2100 København Ø, Danmark
Adm. direktør Steen Risør, Søvej 14 B, 2880 Bagsværd, Danmark
1999-01-28
Ansøger har samme dag indleveret MA 1999 00086;MA 1999 00088;MA 1999 00089;MA 1999 00090

(21) MA 1999 00088

(54) Et typehus

(51)-Cl.25 03

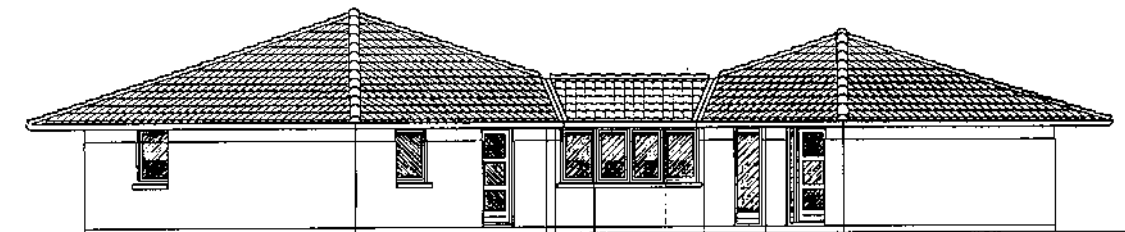
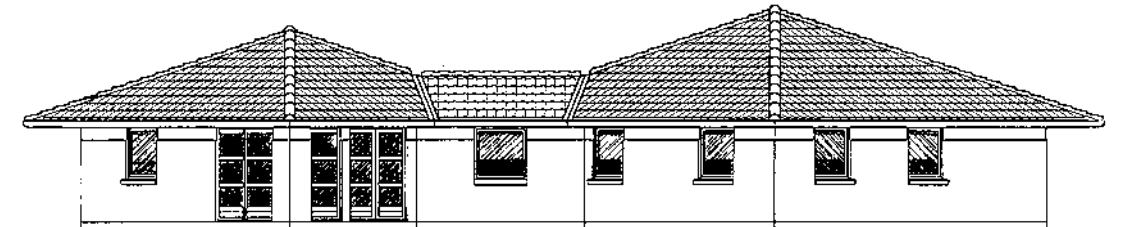
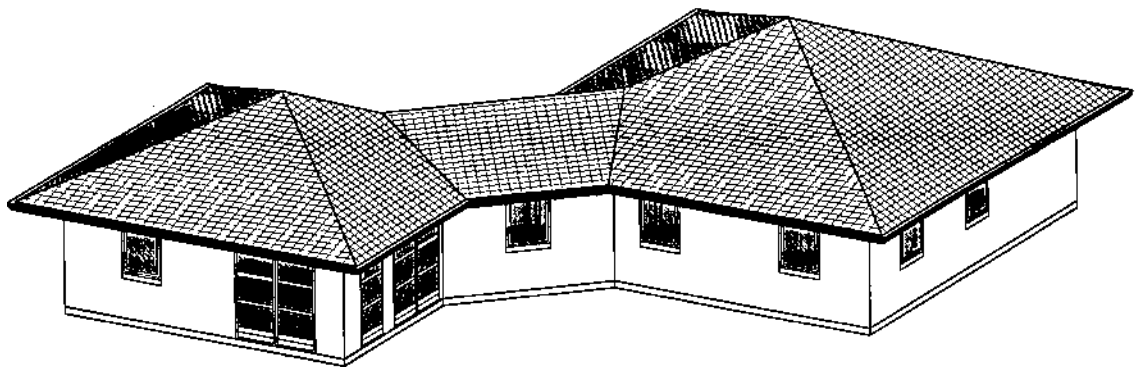
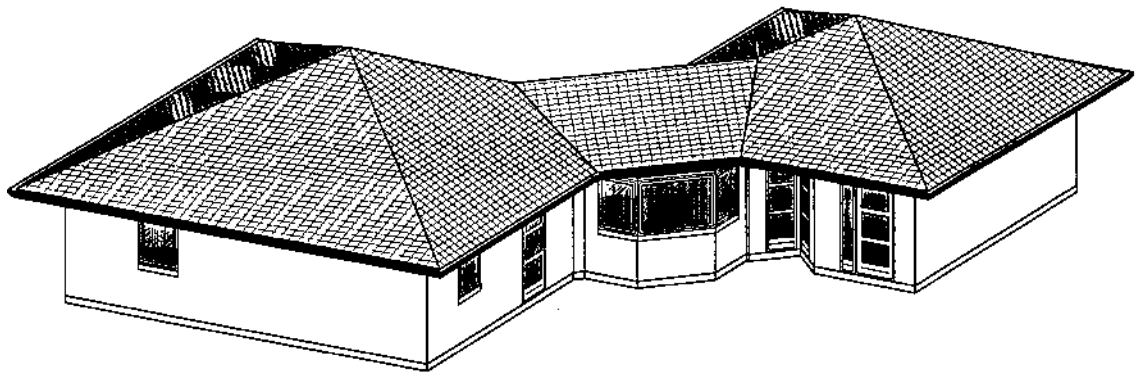

(71)ANSØGER(E):
(74)FULDMÆGTIG:
(72)FREMBRINGER(E):
(22)ANSØGNINGSDATO:
(66)BEMÆRKNINGER

A/S Lind & Risør, Produktionsvej 12, 2600 Glostrup, Danmark
Advokat Thomas Weincke, Trondhjems Plads 3, 2100 København Ø, Danmark
Adm. direktør Steen Risør, Søvej 14 B, 2880 Bagsværd, Danmark
1999-01-28
Ansøger har samme dag indleveret MA 1999 00086;MA 1999 00087;MA 1999 00089;MA 1999 00090

(21) MA 1999 00089

(54) En typehus

(51)-Cl.25 03

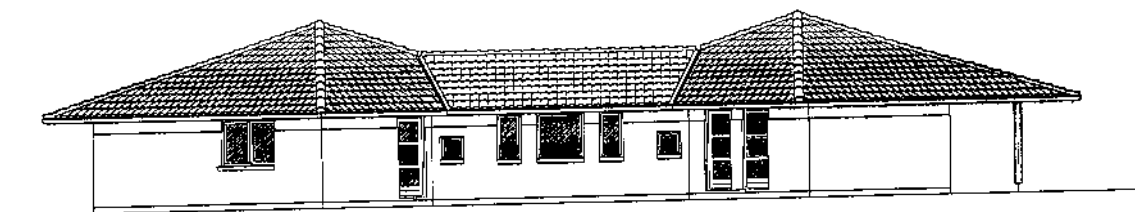
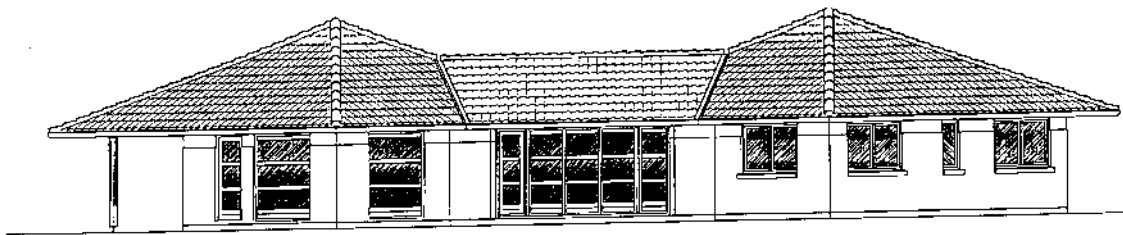
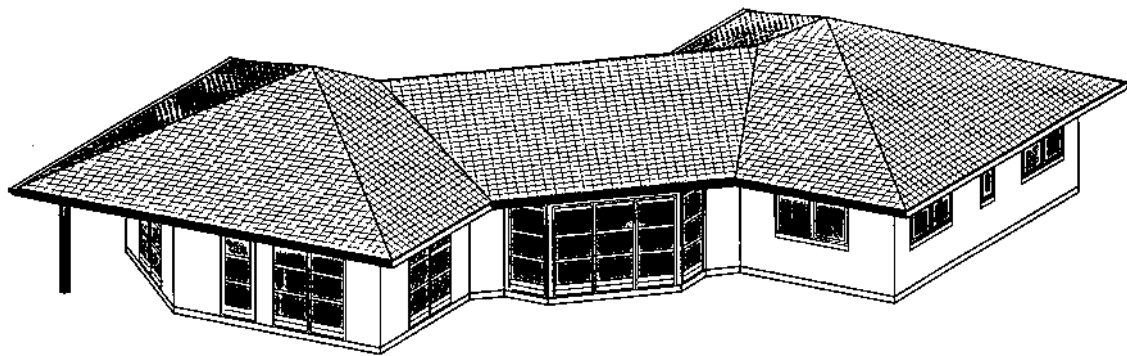
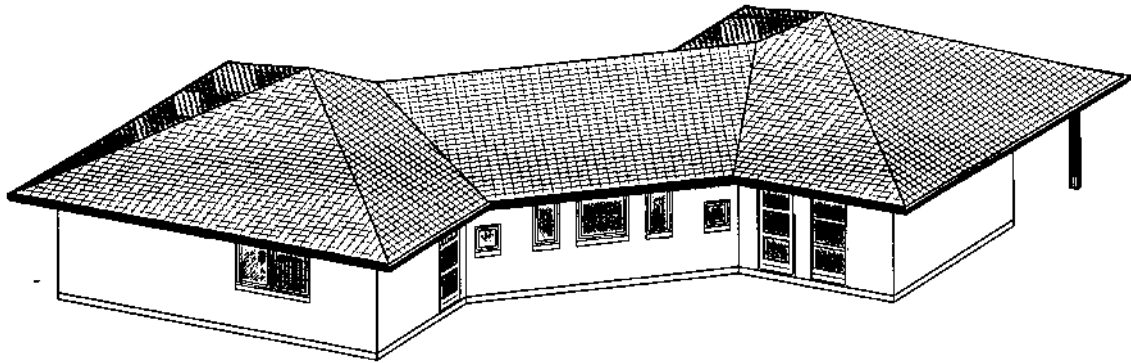

(71)ANSØGER(E):
(74)FULDMÆGTIG:
(72)FREMBRINGER(E):
(22)ANSØGNINGSDATO:
(66)BEMÆRKNINGER

A/S Lind & Risør, Produktionsvej 12, 2600 Glostrup, Danmark
Advokat Thomas Weincke, Trondhjems Plads 3, 2100 København Ø, Danmark
Adm. direktør Steen Risør, Søvej 14 B, 2880 Bagsværd, Danmark
1999-01-28
Ansøger har samme dag indleveret MA 1999 00086;MA 1999 00087;MA 1999 00088;MA 1999 00090

(21) MA 1999 00090

(54) Et typehus

(51)-Cl.25 03

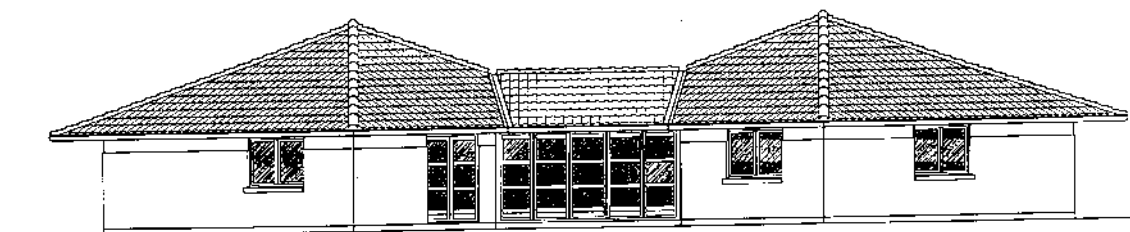
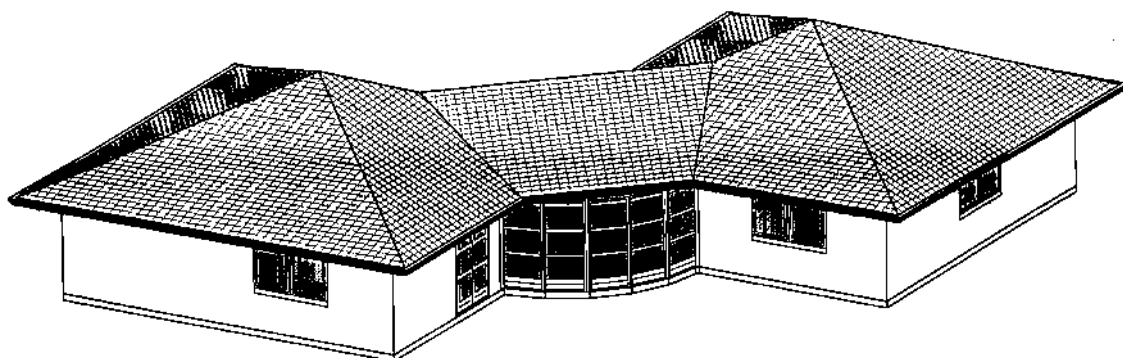

(71)ANSØGER(E):
(74)FULDMÆGTIG:
(72)FREMBRINGER(E):
(22)ANSØGNINGSDATO:
(66)BEMÆRKNINGER

A/S Lind & Risør, Produktionsvej 12, 2600 Glostrup, Danmark
Advokat Thomas Weincke, Trondhjems Plads 3, 2100 København Ø, Danmark
Adm. direktør Steen Risør, Søvej 14 B, 2880 Bagsværd, Danmark
1999-01-28
Ansøger har samme dag indleveret MA 1999 00086;MA 1999 00087;MA 1999 00088;MA 1999 00089

(21) MA 1999 00093

(54) En komponent til et dental implantat

(51)-Cl.24 03

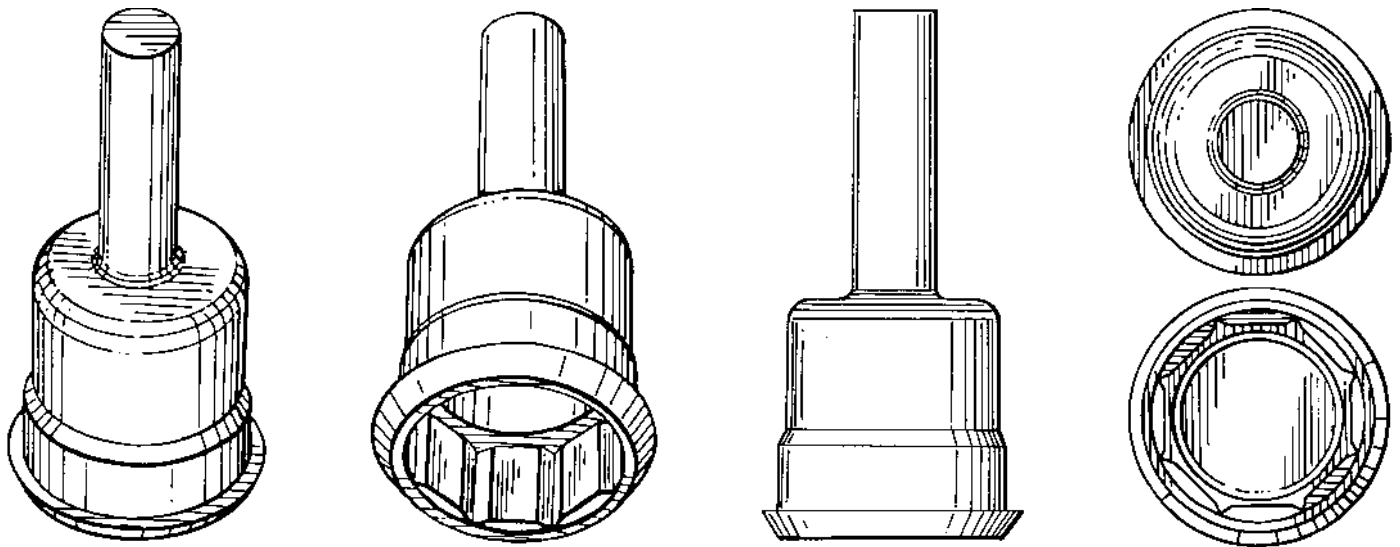

(71)ANSØGER(E):
 (74)FULDMÆGTIG:
 (72)FREMBRINGER(E):

Astra Aktiebolag, S-151 85 Södertälje, Sverige
 Hofman-Bang & Boutard, Lehmann & Ree A/S, Hans Bekkevolds Allé 7, 2900 Hellerup, Danmark
 Nils gustaf Bergström, Ävägen 4 S-156 00 Vagnhärad, Sverige ; Leif Broberg, Astra Tech AB P.O. Box 14 S-431
 21 Mölndal, Sverige ; Hansruedi Carisch, Hader S.A Rue de Jardinière CH-2306 La Chaux-de-Fonds, Schweiz ;
 Anders Holmén, Astra Tech AB P.O. Box 14 S-431 21 Mölndal, Sverige

(30)PRIORITET:
 (22)ANSØGNINGS DATO:
 (66)BEMÆRKNINGER

1998-07-29 SE 981487
 1999-01-28
 Ansøger har samme dag indleveret MA 1999 00094;MA 1999 00095;MA 1999 00096;MA 1999 00097;MA 1999
 00098;MA 1999 00099

(21) MA 1999 00094

(54) En komponent til et dental implantat

(51)-Cl.24 03

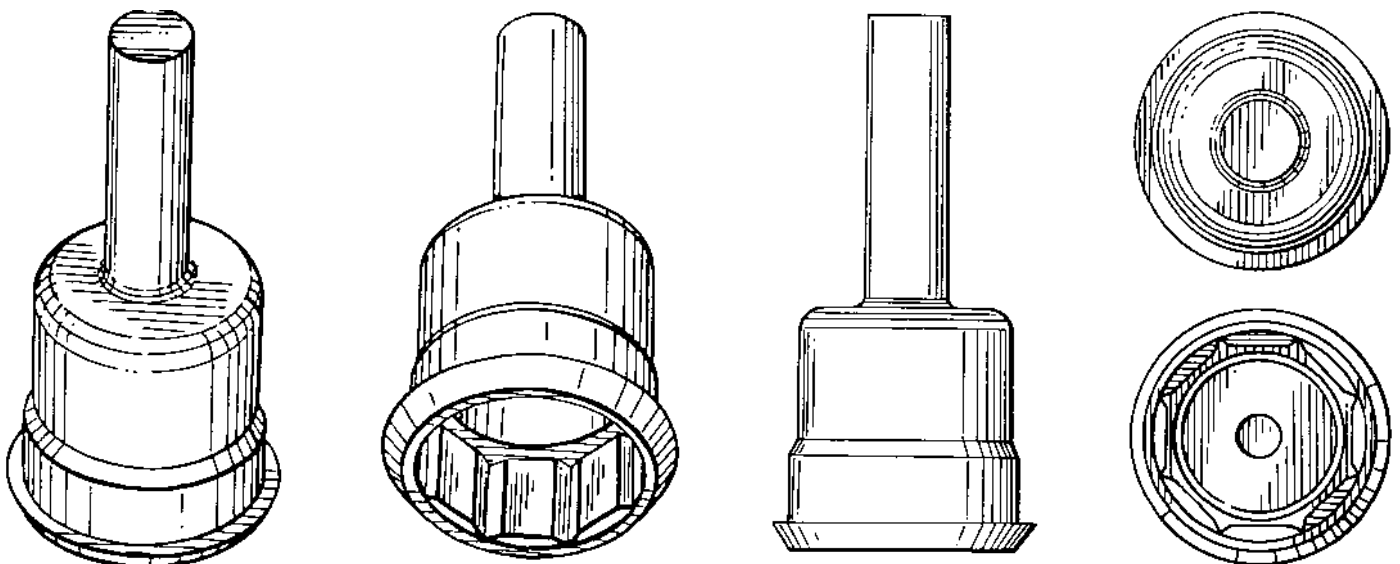

(71)ANSØGER(E):
 (74)FULDMÆGTIG:
 (72)FREMBRINGER(E):

Astra Aktiebolag, S-151 85 Södertälje, Sverige
 Hofman-Bang & Boutard, Lehmann & Ree A/S, Hans Bekkevolds Allé 7, 2900 Hellerup, Danmark
 Nils gustaf Bergström, Ävägen 4 S-156 00 Vagnhärad, Sverige ; Leif Broberg, Astra Tech AB P.O. Box 14 S-431
 21 Mölndal, Sverige ; Hansruedi Carisch, Hader S.A Rue de Jardinière CH-2306 La Chaux-de-Fonds, Schweiz ;
 Anders Holmén, Astra Tech AB P.O. Box 14 S-431 21 Mölndal, Sverige

(30)PRIORITET:
 (22)ANSØGNINGS DATO:
 (66)BEMÆRKNINGER

1998-07-29 SE 981487
 1999-01-28
 Ansøger har samme dag indleveret MA 1999 00093;MA 1999 00095;MA 1999 00096;MA 1999 00097;MA 1999
 00098;MA 1999 00099

(21) MA 1999 00095

(54) En komponent til et dental implantat

(51)-Cl.24 03

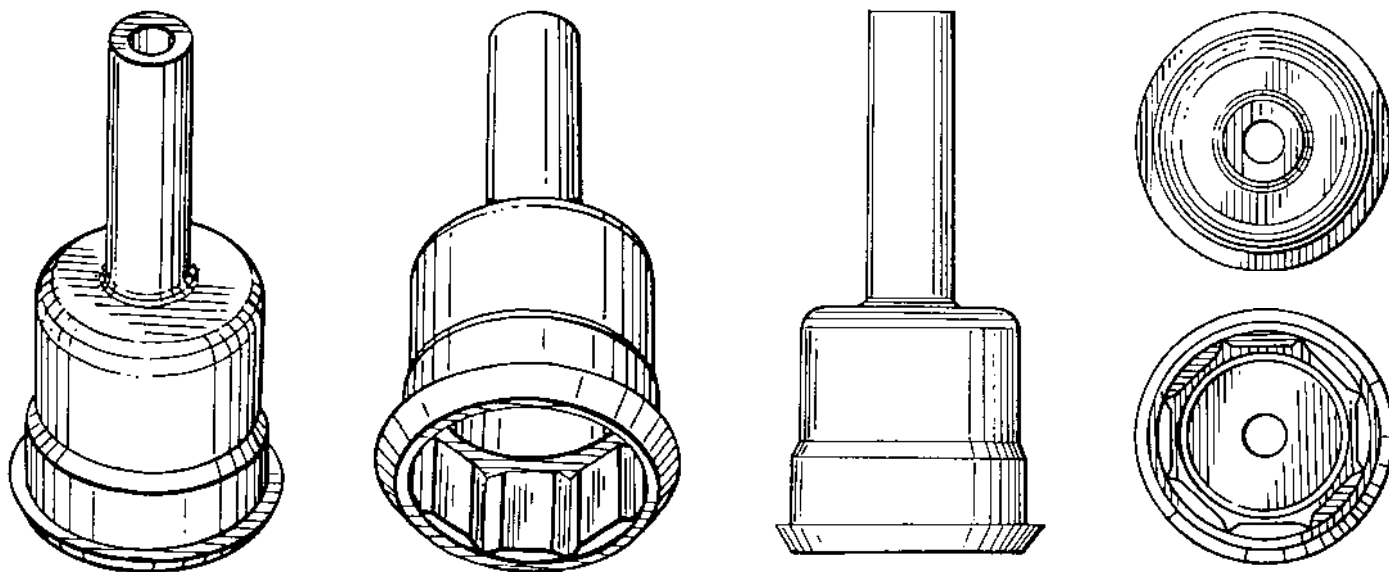

(71)ANSØGER(E):
 (74)FULDMÆGTIG:
 (72)FREMBRINGER(E):

Astra Aktiebolag, S-151 85 Södertälje, Sverige
 Hofman-Bang & Boutard, Lehmann & Ree A/S, Hans Bekkevolds Allé 7, 2900 Hellerup, Danmark
 Nils gustaf Bergström, Ävägen 4 S-156 00 Vagnhärad , Sverige ; Leif Broberg, Astra Tech AB P.O. Box 14 S-431
 21 Mölndal, Sverige ; Hansruedi Carisch, Hader S.A Rue de Jardinière CH-2306 La Chaux-de-Fonds, Schweiz ;
 Anders Holmén, Astra Tech AB P.O. Box 14 S-431 21 Mölndal, Sverige

(30)PRIORITET:
 (22)ANSØGNINGSDATO:
 (66)BEMÆRKNINGER

1998-07-29 SE 981487
 1999-01-28
 Ansøger har samme dag indleveret MA 1999 00093;MA 1999 00094;MA 1999 00096;MA 1999 00097;MA 1999
 00098;MA 1999 00099

(21) MA 1999 00096

(54) En komponent til et dental implantat

(51)-Cl.24 03

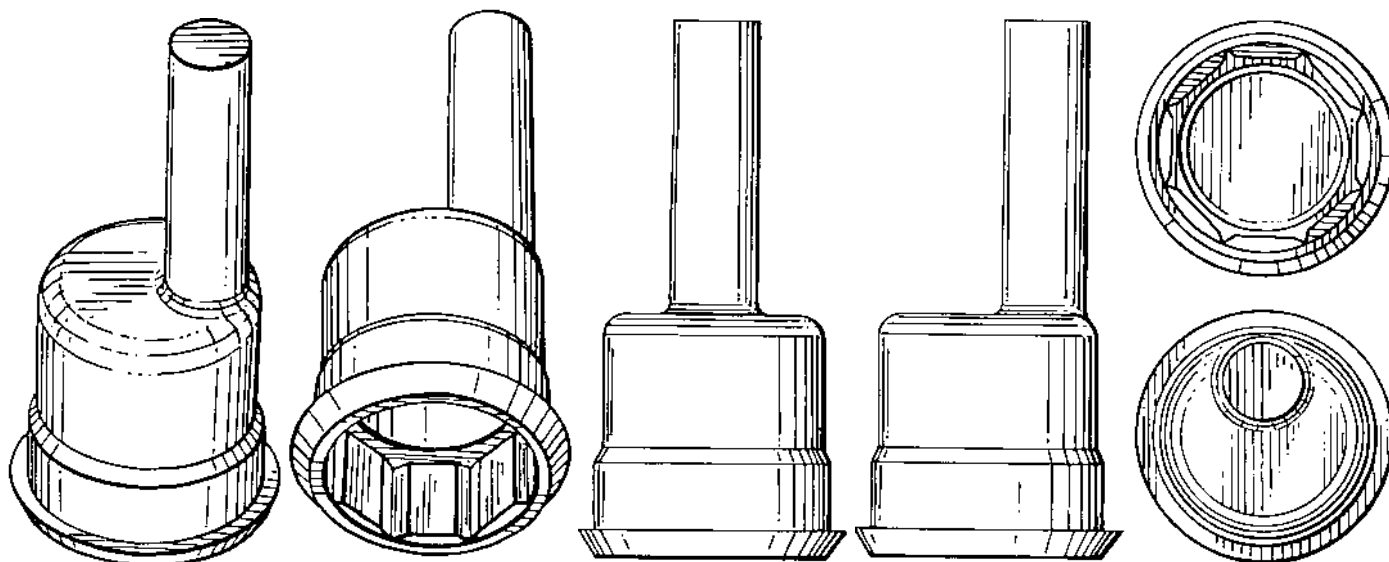

(71)ANSØGER(E):
 (74)FULDMÆGTIG:
 (72)FREMBRINGER(E):

Astra Aktiebolag, S-151 85 Södertälje, Sverige
 Hofman-Bang & Boutard, Lehmann & Ree A/S, Hans Bekkevolds Allé 7, 2900 Hellerup, Danmark
 Nils gustaf Bergström, Ävägen 4 S-156 00 Vagnhärad , Sverige ; Leif Broberg, Astra Tech AB P.O. Box 14 S-431
 21 Mölndal, Sverige ; Hansruedi Carisch, Hader S.A Rue de Jardinière CH-2306 La Chaux-de-Fonds, Schweiz ;
 Anders Holmén, Astra Tech AB P.O. Box 14 S-431 21 Mölndal, Sverige

(30)PRIORITET:
 (22)ANSØGNINGSDATO:
 (66)BEMÆRKNINGER

1998-07-29 SE 981487
 1999-01-28
 Ansøger har samme dag indleveret MA 1999 00093;MA 1999 00094;MA 1999 00095;MA 1999 00097;MA 1999
 00098;MA 1999 00099

(21) MA 1999 00097

(54) En komponent til et dental implantat

(51)-Cl.24 03

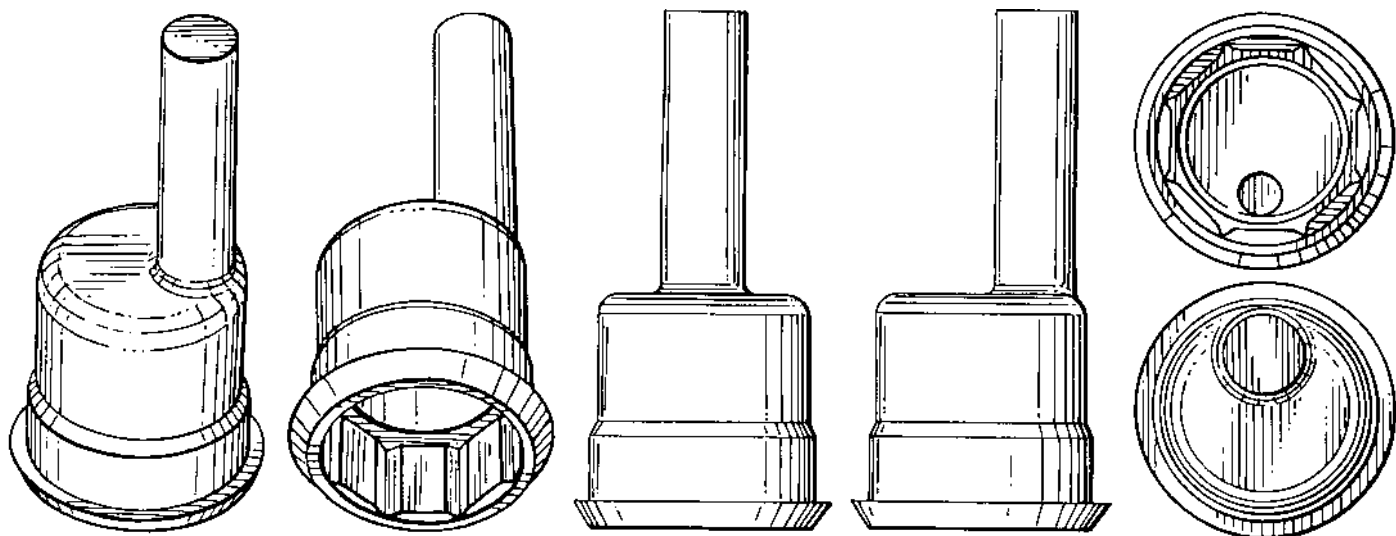

(71)ANSØGER(E):
 (74)FULDMÆGTIG:
 (72)FREMBRINGER(E):

Astra Aktiebolag, S-151 85 Södertälje, Sverige
 Hofman-Bang & Boutard, Lehmann & Ree A/S, Hans Bekkevolds Allé 7, 2900 Hellerup, Danmark
 Nils gustaf Bergström, Ävägen 4 S-156 00 Vagnhärad , Sverige ; Leif Broberg, Astra Tech AB P.O. Box 14 S-431
 21 Mölndal, Sverige ; Hansruedi Carisch, Hader S.A Rue de Jardinière CH-2306 La Chaux-de-Fonds, Schweiz ;
 Anders Holmén, Astra Tech AB P.O. Box 14 S-431 21 Mölndal, Sverige

(30)PRIORITET:
 (22)ANSØGNINGSDATO:
 (66)BEMÆRKNINGER

1998-07-29 SE 981487
 1999-01-28
 Ansøger har samme dag indleveret MA 1999 00093;MA 1999 00094;MA 1999 00095;MA 1999 00096;MA 1999
 00098;MA 1999 00099

(21) MA 1999 00098

(54) En komponent til et dental implantat

(51)-Cl.24 03

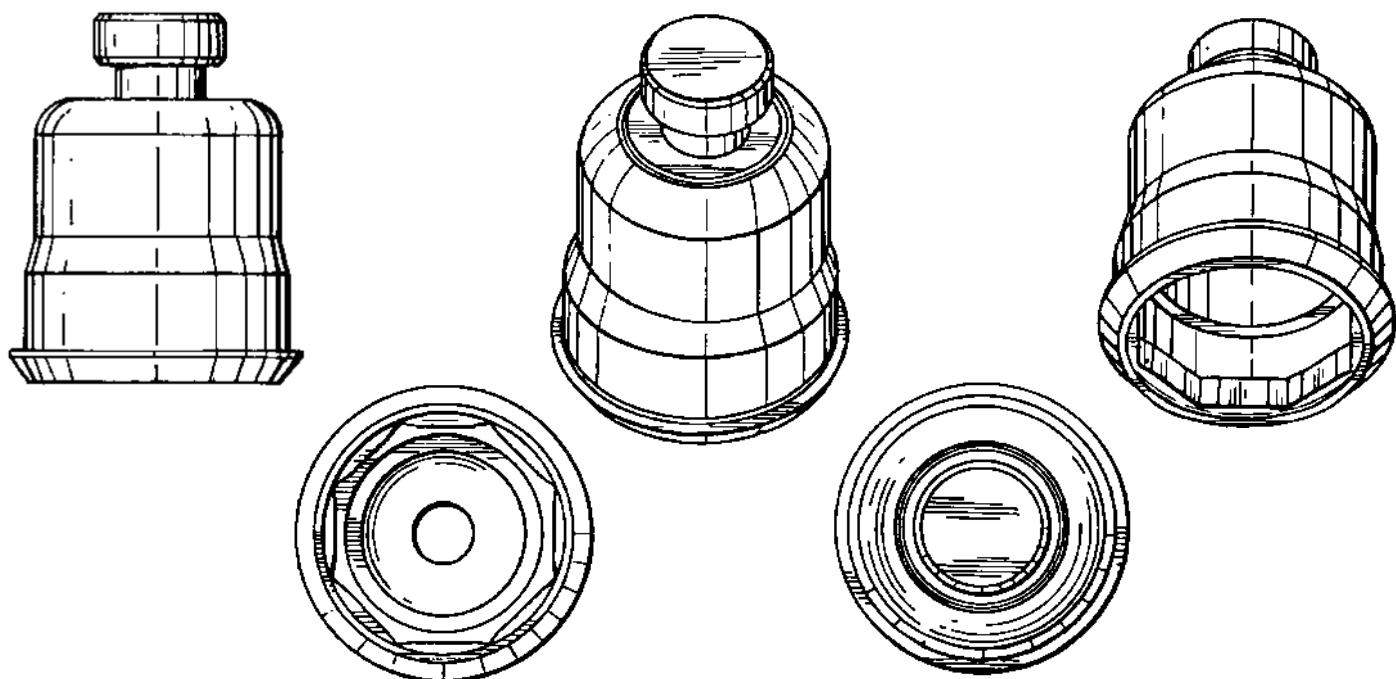

(71)ANSØGER(E):
 (74)FULDMÆGTIG:
 (72)FREMBRINGER(E):

Astra Aktiebolag, S-151 85 Södertälje, Sverige
 Hofman-Bang & Boutard, Lehmann & Ree A/S, Hans Bekkevolds Allé 7, 2900 Hellerup, Danmark
 Nils gustaf Bergström, Ävägen 4 S-156 00 Vagnhärad , Sverige ; Leif Broberg, Astra Tech AB P.O. Box 14 S-431
 21 Mölndal, Sverige ; Hansruedi Carisch, Hader S.A Rue de Jardinière CH-2306 La Chaux-de-Fonds, Schweiz ;
 Anders Holmén, Astra Tech AB P.O. Box 14 S-431 21 Mölndal, Sverige

(30)PRIORITET:
 (22)ANSØGNINGSDATO:
 (66)BEMÆRKNINGER

1998-07-29 SE 981487
 1999-01-28
 Ansøger har samme dag indleveret MA 1999 00093;MA 1999 00094;MA 1999 00095;MA 1999 00096;MA 1999
 00097;MA 1999 00099

(21) MA 1999 00099

(54) En komponent til et dental implantat

(51)-Cl.24 03

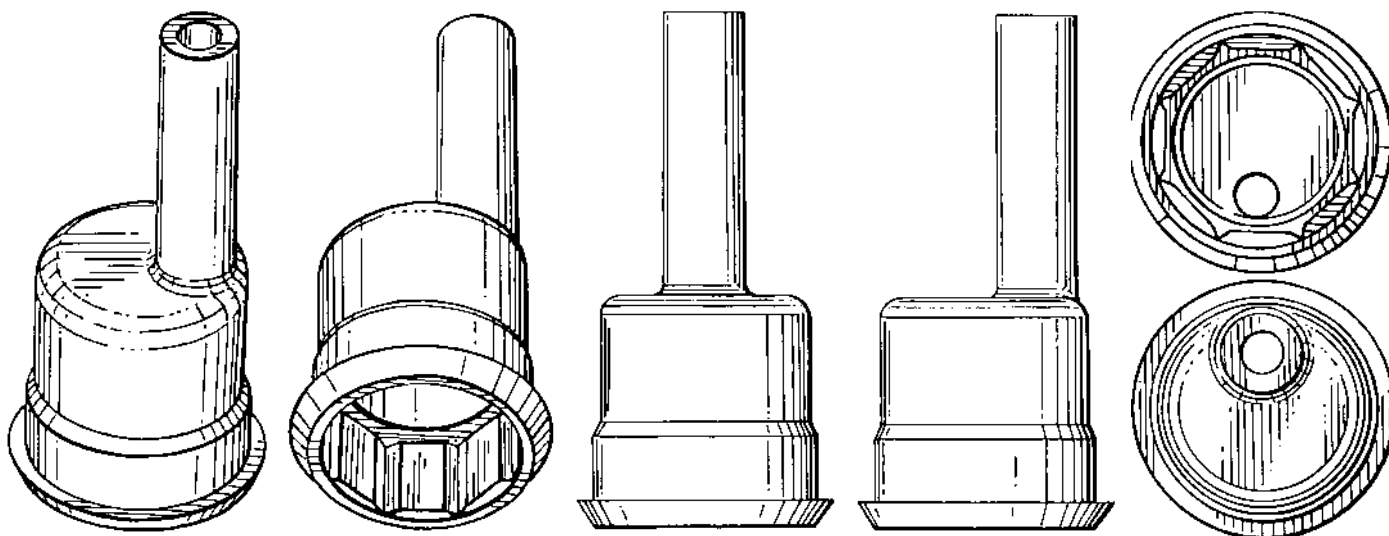

(71)ANSØGER(E):

(74)FULDMÆGTIG:

(72)FREMBRINGER(E):

Astra Aktiebolag, S-151 85 Södertälje, Sverige

Hofman-Bang & Boutard, Lehmann & Ree A/S, Hans Bekkevolds Allé 7, 2900 Hellerup, Danmark

Nils gustaf Bergström, Ävägen 4 S-156 00 Vagnhärad, Sverige ; Leif Broberg, Astra Tech AB P.O. Box 14 S-431

21 Mölndal, Sverige ; Hansruedi Carisch, Hader S.A Rue de Jardinière CH-2306 La Chaux-de-Fonds, Schweiz ;

Anders Holmén, Astra Tech AB P.O. Box 14 S-431 21 Mölndal, Sverige

(30)PRIORITET:

(22)ANSØGNINGSDATO:

(66)BEMÆRKNINGER

1998-07-29 SE 981487

1999-01-28

Ansøger har samme dag indleveret MA 1999 00093;MA 1999 00094;MA 1999 00095;MA 1999 00096;MA 1999 00097;MA 1999 00098

(21) MA 1999 00111

(54) En vinreol

(51)-Cl.06 04

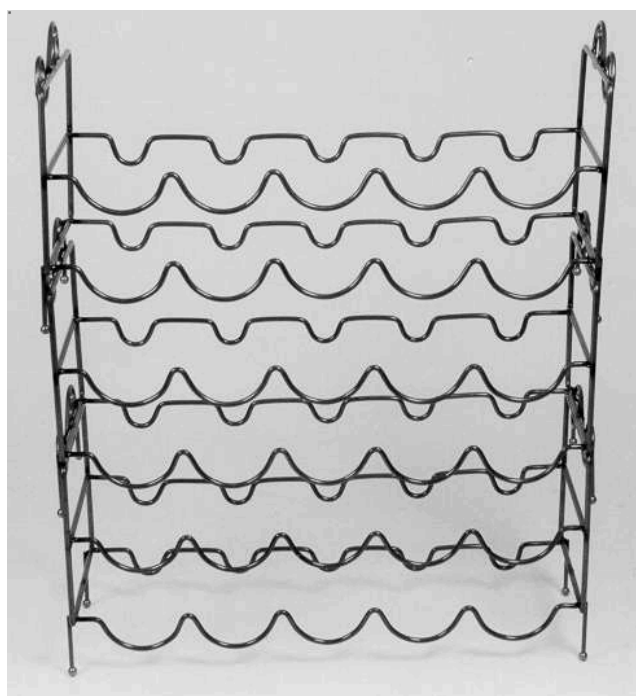

(71)ANSØGER(E):

(72)FREMBRINGER(E):

(22)ANSØGNINGSDATO:

(66)BEMÆRKNINGER

Hemogram Broager A/S, Møllegade 23, 6310 Broager, Danmark

Hans Tjørnelund, Vingården 1, 3tv, 6400 Sønderborg, Danmark

1999-02-01

Ansøger har samme dag indleveret MA 1999 00110

(21) MA 1999 00168

(54) Et håndtag til en skruetrækker

(51)-Cl.08 04

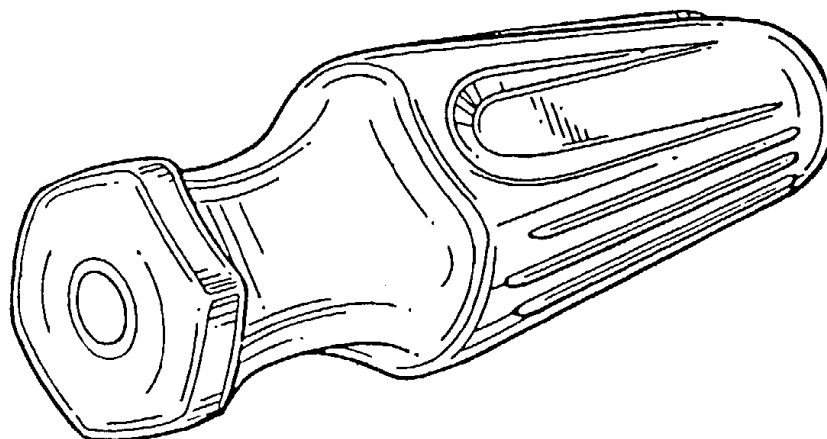
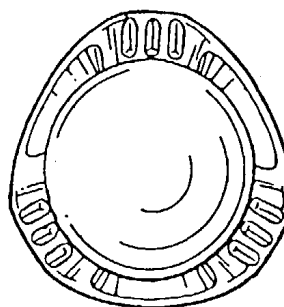
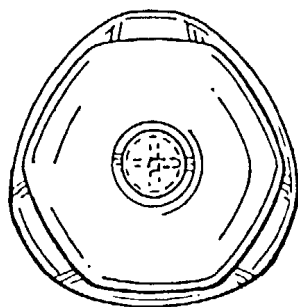
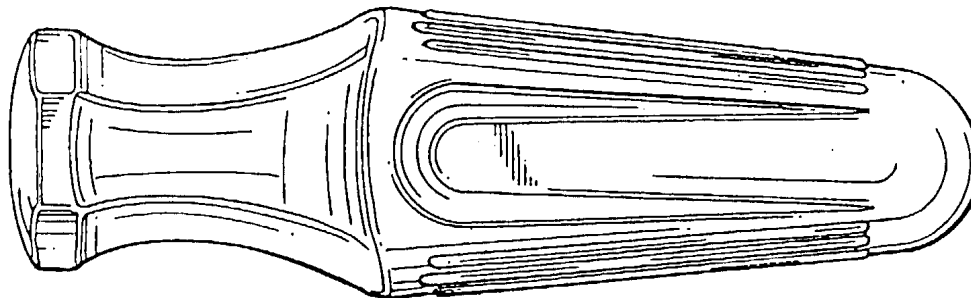
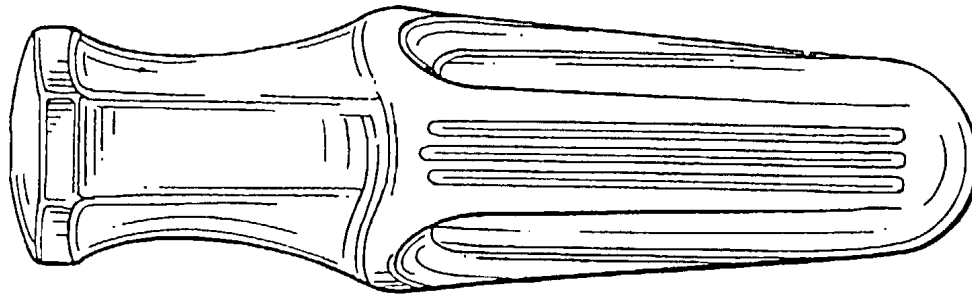

(71)ANSØGER(E):

(74)FULDMÆGTIG:

(72)FREMBRINGER(E):

(30)PRIORITET:

(22)ANSØGNINGSDATO:

Cooper Industries Inc., P.O. Box 4446, Houston Texas 77210, USA

Hofman-Bang & Boutard, Lehmann & Ree A/S, Hans Bakkevolds Allé 7 Att.: Annemarie Andreasen, 2900 Hellerup, Danmark

David Chapin, 3428 Doyle Road Raleigh, North Carolina 27607, USA ; Adam Joseph Milligan, 211 Lewey Brook Drive Apex, North Carolina 27502, USA ; Alan Anderson, 660 Chickasaw Drive Sumter, South Carolina 29150, USA ; Jeanne Allyn White, 2313 Bonnie Brae Road Durham, North Carolina 27703, USA ; Daniel Stripe, 7304 Glendower Drive Raleigh, North Carolina 27613, USA ; Harold Frederick Hogrefe, 69 Carriage Path Court East Fork Plantation Littleton, North Carolina 29150 , USA ; Steven J. Wegzyn, 2430 Clematis Trail Sumter, South Carolina 29150, USA ; Timothy Buch Miller, 7413 Spyglass Way Raleigh, North Carolina 27615, USA

1998-08-12 US 29/092,100

1999-02-11

(21) MA 1999 00181

(54) Et dæk til køretøjer

(51)-Cl.12 15

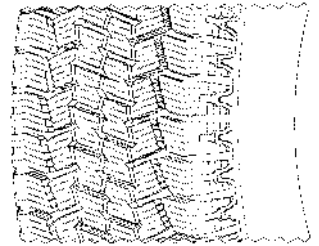
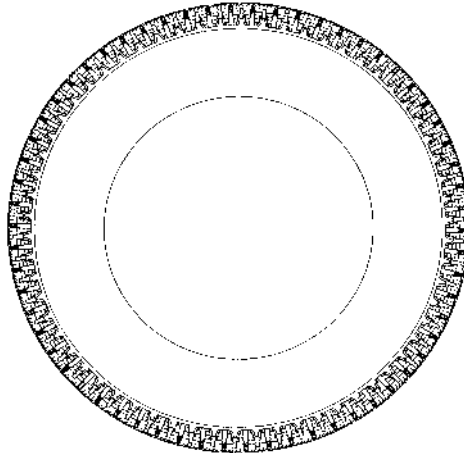
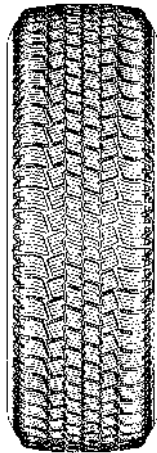
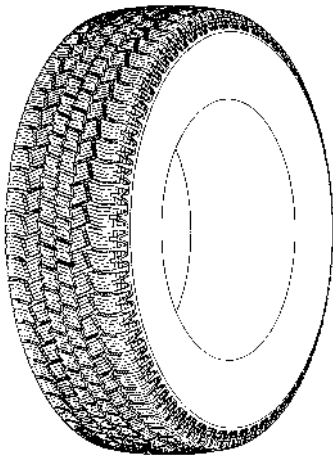

Detail afbildning

(71)ANSØGER(E):
(74)FULDMÆGTIG:
(72)FREMBRINGER(E):

The Goodyear Tire & Rubber Company, 1144 East Market Street Akron Ohio 44316-0001, USA
Budde, Schou & Co. A/S, Vestergade 31, 1456 København K, Danmark
Richard Heinen, 30, Rue de la Charmoye B-6720 Habay-La-Neuve, Belgien ; Berend Albert Hemmes, 51 B, Cite Loper L-9061 Ettelbruck, Luxembourg ; Georges Nicolas Hilbert, 4, Kiem L-5337 Moutfort, Luxembourg
1998-09-03 US 29/093.123
1999-02-12

(30)PRIORITET:
(22)ANSØGNINGSDATO:

(21) MA 1999 00186

(54) En kombineret skærm/skillevæg

(51)-Cl.25 02

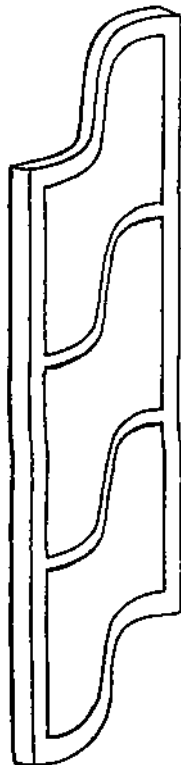

(71)ANSØGER(E):
(72)FREMBRINGER(E):
(22)ANSØGNINGSDATO:

Euroflex, Vibeholms Alle 16, 2605 Brøndby, Danmark
Ib Persson, Tesdorfsvej 70, 2000 Frederiksberg, Danmark
1999-02-16

(21) MA 1999 00187

(54) En kombineret skærm/skillevæg

(51)-Cl.20

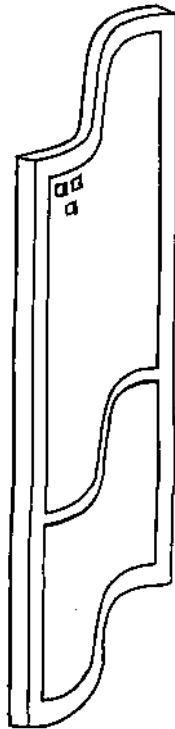

(71)ANSØGER(E):
(72)FREMBRINGER(E):
(22)ANSØGNINGSDATO:

Euroflex, Vibeholms Alle 16, 2605 Brøndby, Danmark
Ib Persson, Tesdorfsvej 70, 2000 Frederiksberg, Danmark
1999-02-16

(21) MA 1999 00189

(54) En bål-grill

(51)-Cl.07 02

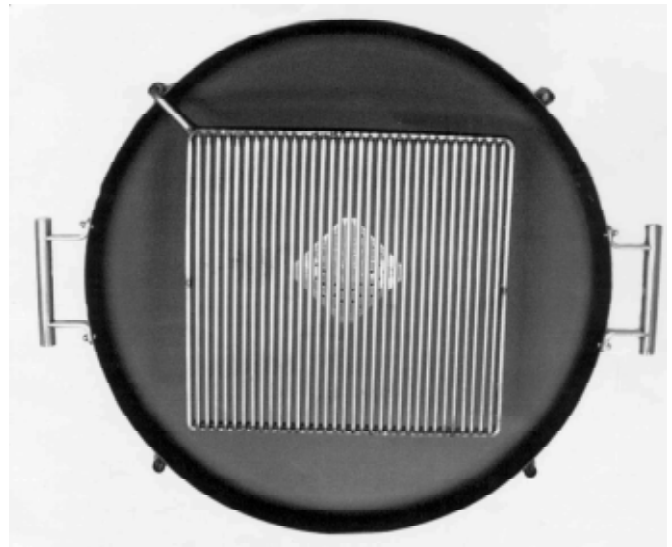

(71)ANSØGER(E):
(74)FULDMÆGTIG:
(72)FREMBRINGER(E):
(22)ANSØGNINGSDATO:

LME Products, Ørkebyvej 13, 5450 Otterup, Danmark
Produktudviklingscentret, Abildvej 1 A, 5700 Svendborg, Danmark
Erik Flyvbjerg, Ørkebyvej 13, 5450 Otterup, Danmark
1999-02-16

(21) MA 1999 00192

(54) Et ottekantet affaldsskab

(51)-Cl.09 09



(71)ANSØGER(E):
(72)FREMBRINGER(E):
(22)ANSØGNINGSDATO:

B-M-Vamdrup v/Johannes Steensen Madsen, Danmarksgade 7, 6580 Vamdrup, Danmark
Johannes Steensen Madsen, Danmarksgade 7, 6580 Vamdrup, Danmark
1999-02-16

(21) MA 1999 00194

(54) En sengegavl

(51)-Cl.06 06

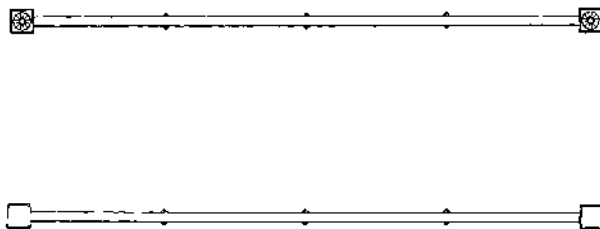
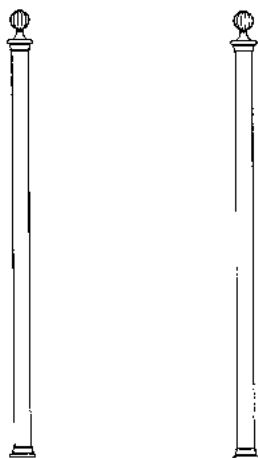
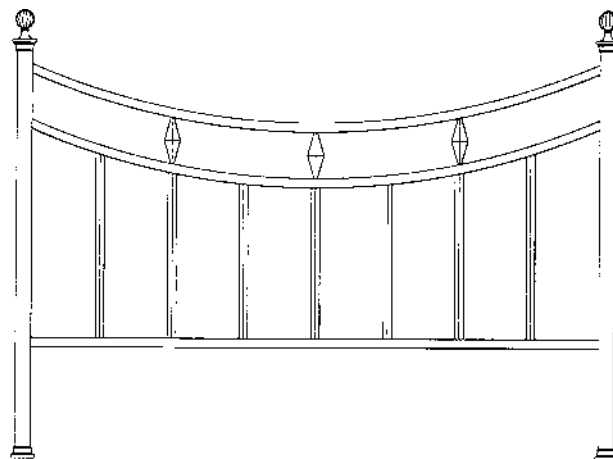
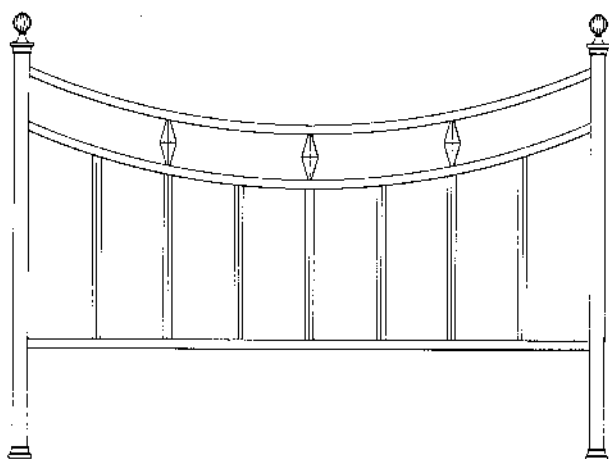
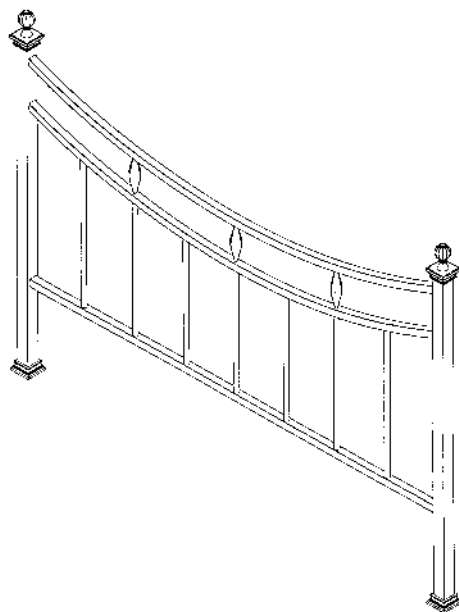

(71)ANSØGER(E):
(74)FULDMÆGTIG:
(72)FREMBRINGER(E):
(22)ANSØGNINGSDATO:

W-D Land Furniture Co., Ltd., No. 966, Ta-Tun Rd., Hsi-Tun Dist., Taichung City, Taiwan
Plougmann, Vingtoft & Partners A/S, Sankt Annæ Plads 11, 1021 København K, Danmark
Kuang-Chi YU, 8F-1, No. 315, Sec. 3, Tung-Hsing Rd., Taichung City, Taiwan
1999-02-16

(21) MA 1999 00195

(54) En sengegavl

(51)-Cl.06 06

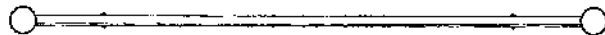
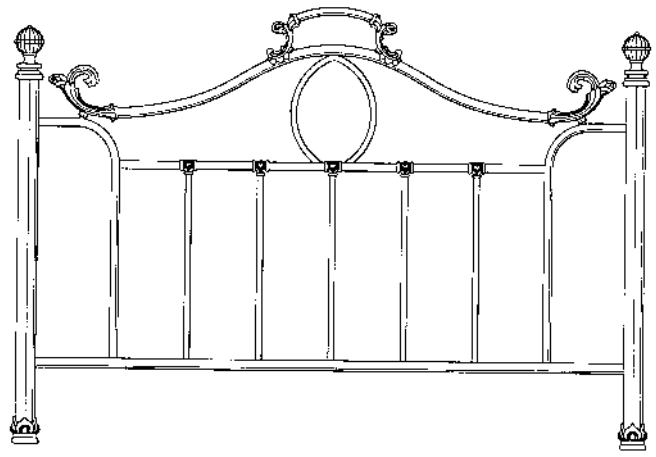
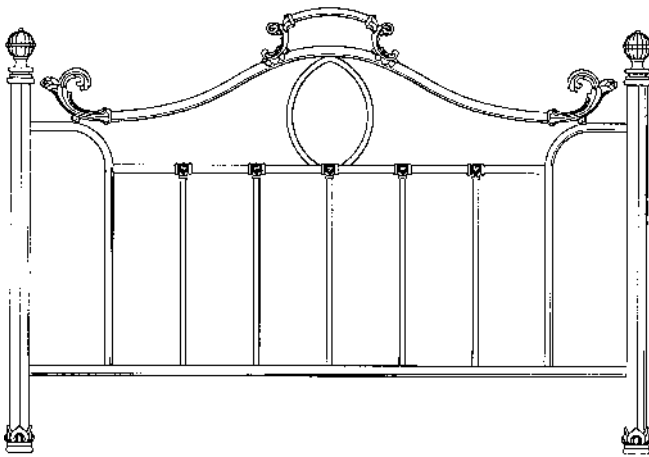
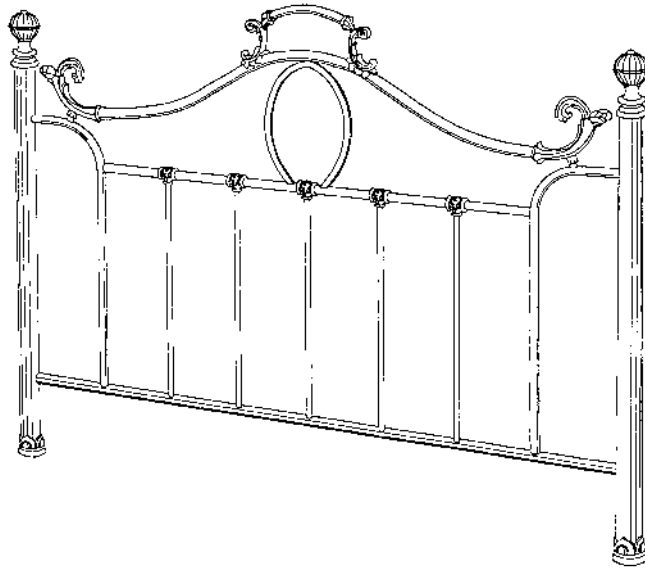

(71)ANSØGER(E):

W-D Land Furniture Co., Ltd., No. 966, Ta-Tun Rd., Hsi-Tun Dist., Taichung City, Taiwan ; Shin Guang Co., Ltd., No. 59-7, Lane 305, Sec. 3, Chung-Shan Rd., Tan-Tzu Hsiang, Taichung Hsien, Taiwan

(74)FULDMÆGTIG:

Plougmann, Vingtoft & Partners A/S, Sankt Annæ Plads 11, 1021 København K, Danmark

(72)FREMBRINGER(E):

Kuang-Chi YU, 8F-1, No. 315, Sec. 3, Tung-Hsing Rd., Taichung City, Taiwan

(22)ANSØGNINGSDATO:

1999-02-16

(66)BEMÆRKNINGER

Ansøger har samme dag indleveret MA 1999 00196;MA 1999 00197

(21) MA 1999 00196

(54) En sengegavl

(51)-Cl.06 06

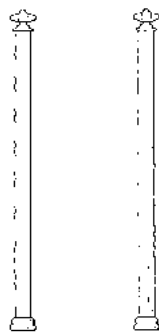
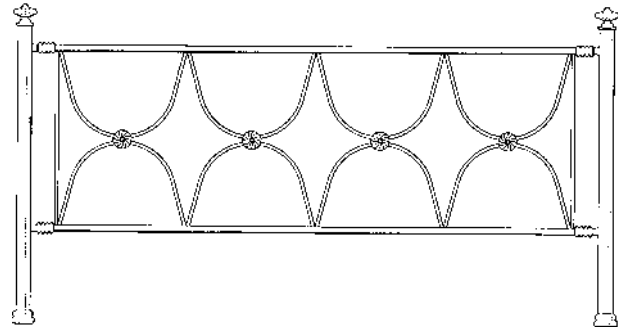
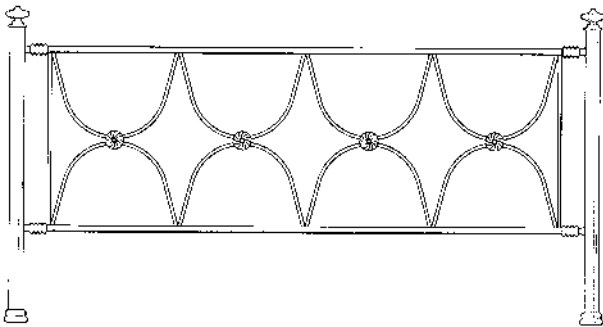
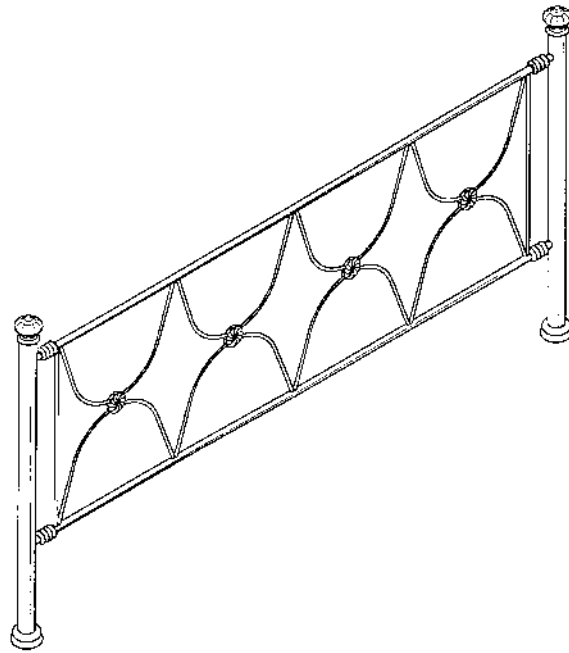

(71)ANSØGER(E):

(74)FULDMÆGTIG:

(72)FREMBRINGER(E):

(22)ANSØGNINGSDATO:

(66)BEMÆRKNINGER

W-D Land Furniture Co., Ltd., No. 966, Ta-Tun Rd., Hsi-Tun Dist., Taichung City, Taiwan ; Shin Guang Co., Ltd., No. 59-7, Lane 305, Sec. 3, Chung-Shan Rd., Tan-Tzu Hsiang, Taichung Hsien, Taiwan
Plougmann, Vingtoft & Partners A/S, Sankt Annæ Plads 11, 1021 København K, Danmark
Kuang-Chi YU, 8F-1, No. 315, Sec. 3, Tung-Hsing Rd., Taichung City, Taiwan
1999-02-16
Ansøger har samme dag indleveret MA 1999 00195;MA 1999 00197

(21) MA 1999 00197

(54) En sengegavl

(51)-Cl.06 06

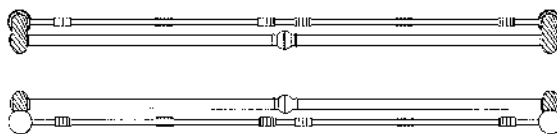
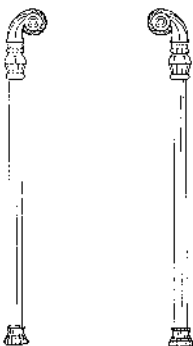
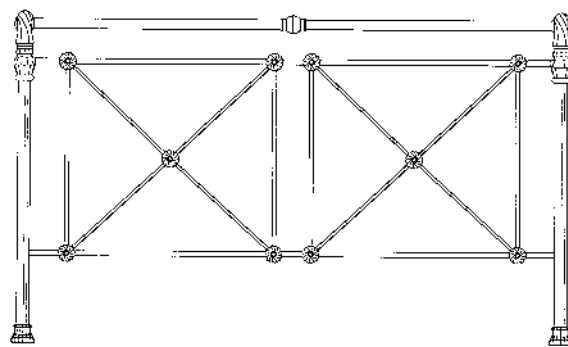
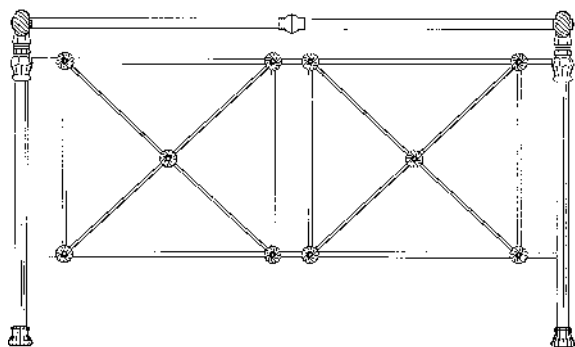
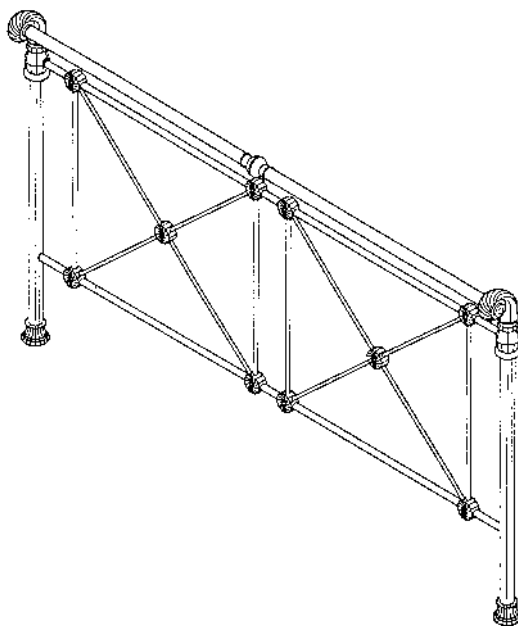

(71)ANSØGER(E):

(74)FULDMÆGTIG:

(72)FREMBRINGER(E):

(22)ANSØGNINGSDATO:

(66)BEMÆRKNINGER

W-D Land Furniture Co., Ltd., No. 966, Ta-Tun Rd., Hsi-Tun Dist., Taichung City, Taiwan ; Shin Guang Co., Ltd., No. 59-7, Lane 305, Sec. 3, Chung-Shan Rd., Tan-Tzu Hsiang, Taichung Hsien, Taiwan
 Plougmann, Vingtoft & Partners A/S, Sankt Annæ Plads 11, 1021 København K, Danmark
 Kuang-Chi YU, 8F-1, No. 315, Sec. 3, Tung-Hsing Rd., Taichung City, Taiwan
 1999-02-16
 Ansøger har samme dag indleveret MA 1999 00195;MA 1999 00196

(21) MA 1999 00203

(54) Et brætspil

(51)-CI.21 01

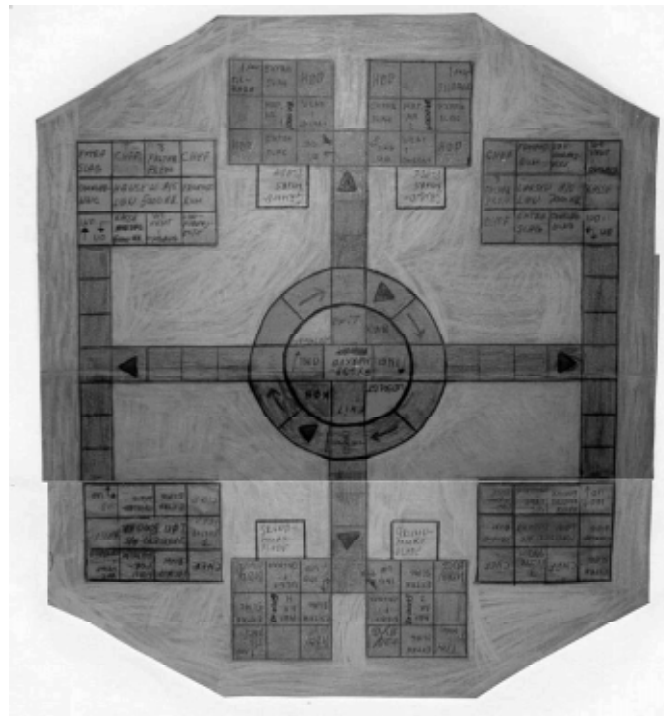

(71)ANSØGER(E):
 (72)FREMBRINGER(E):
 (22)ANSØGNINGSDATO:

Kirsten Larsen, Møllebakken 7, 6310 Broager, Danmark
 Kirsten Larsen, Møllebakken 7, 6310 Broager, Danmark
 1999-02-18

(21) MA 1999 00229

(54) En indretning til fiksering af træstykker

(51)-CI.08 08

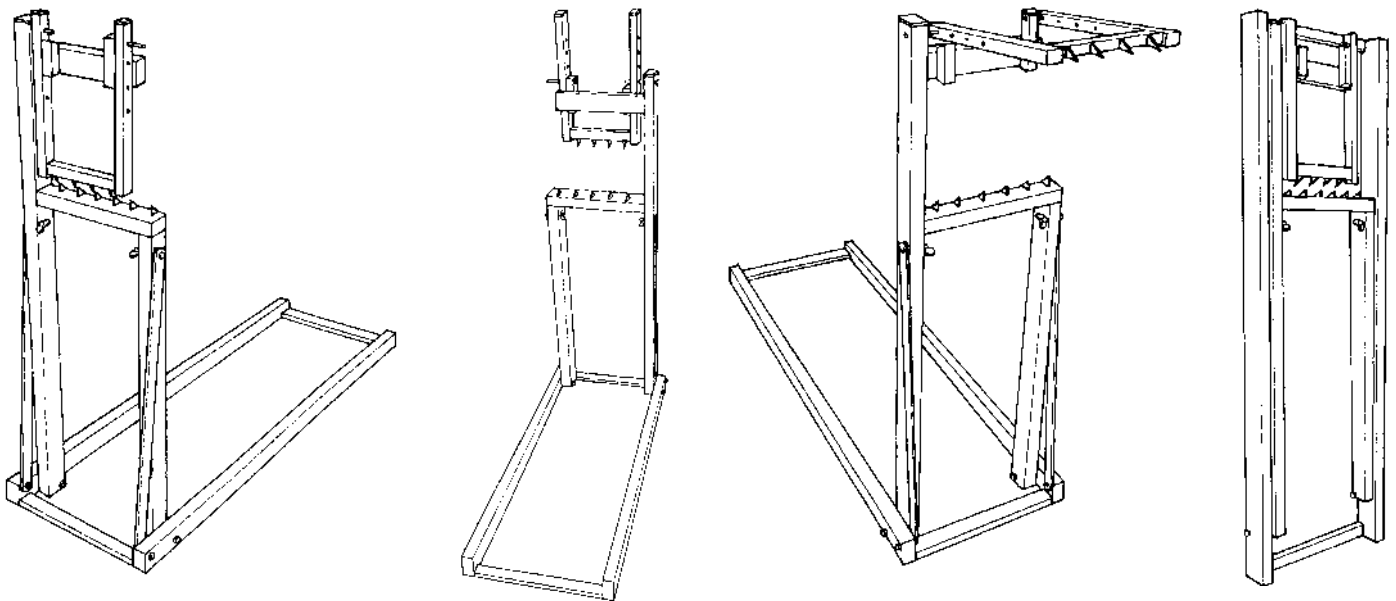

(71)ANSØGER(E):
 (74)FULDMÆGTIG:
 (72)FREMBRINGER(E):
 (30)PRIORITET:
 (22)ANSØGNINGSDATO:

Nils Tallving, Finspångsvägen 497 SE-605 98 Norrköping, Sverige
 PATRADE A/S, Store Torv 1, 8000 Århus C, Danmark
 Nils Tallving, Finspångsvägen 497 SE-605 98 Norrköping, Sverige
 1998-08-24 SE 98-1644
 1999-02-24

(21) MA 1999 00259

(54) 1) En cykellås 2) fjernbetjening dertil

(51)-Cl.08 07



Løbenr. 1



Løbenr. 2

(71)ANSØGER(E):
(74)FULDMÆGTIG:
(72)FREMBRINGER(E):
(22)ANSØGNINGSDATO:

Coloc v/Lars Petersen, Plastvænget 8, 9560 Hadsund, Danmark
K. Skøtt-Jensen, Patentingeniører A/S, Lemmingvej 225, 8361 Hasselager, Danmark
Timothy Jacob Jensen, Hejlskovvej 104, 7840 Højslev, Danmark
1999-03-05

(21) MA 1999 00276

(54) En stol

(51)-Cl.06 01



(71)ANSØGER(E):
(74)FULDMÆGTIG:
(72)FREMBRINGER(E):
(30)PRIORITET:
(22)ANSØGNINGSDATO:

Tecno S.p.A., Via Bigli, 22, Milano, Italien
Hofman-Bang & Boutard, Lehmann & Ree A/S, Hans Bekkevolds Allé 7, 2900 Hellerup, Danmark
Kugo Toru, Via Solferino, 56, 20121 Milano, Italien
1998-09-11 IT MI90000583
1999-03-11

(21) MA 1999 00357

(54) 1) Et hus til trafiklys 2) bundforstærkningsindsats dertil(51)-Cl.10 06

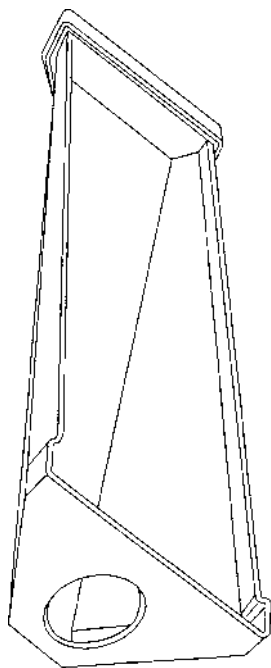

Løbenr. 1

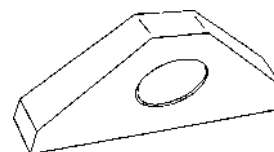
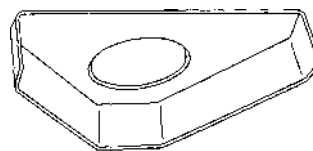
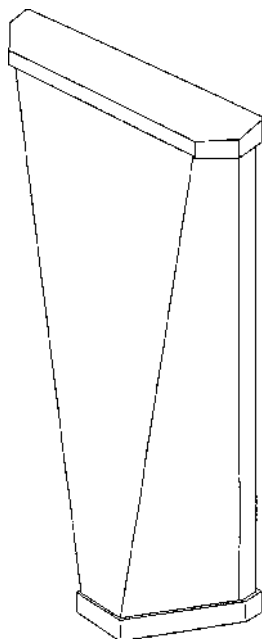

Løbenr. 2

(71)ANSØGER(E):
 (74)FULDMÆGTIG:
 (72)FREMBRINGER(E):
 (30)PRIORITET:
 (22)ANSØGNINGSDATO:
 (66)BEMÆRKNINGER

Green & Red AB, Göta Ark 181 S-118 72 Stockholm, Sverige
 Budde, Schou & Co. A/S, Vestergade 31, 1456 København K, Danmark
 Eje Carlsson, c/o Green & Red AB Göta Ark 181 S-118 72 Stockholm, Sverige
 1998-10-02 SE 98-1947
 1999-03-30
 Ansøger har samme dag indleveret MA 1999 00358

(21) MA 1999 00367

(54) Et maskinanlæg til rengøring og affedtning af emner (51)-Cl.15 05



(71)ANSØGER(E):
 (72)FREMBRINGER(E):
 (22)ANSØGNINGSDATO:

KSN Industri A/S, Baldersvej 2, 8850 Bjerringbro, Danmark
 Niels Klode Larsen, Kærsangervej 4, 8643 Ans By, Danmark; Erik Nyhus, Engesvangvej 36, 8600 Silkeborg, Danmark
 1999-03-31

(21) MA 1999 00378

(54) 1) Et syskrin med låg 2) del dertil

(51)-Cl.03 01

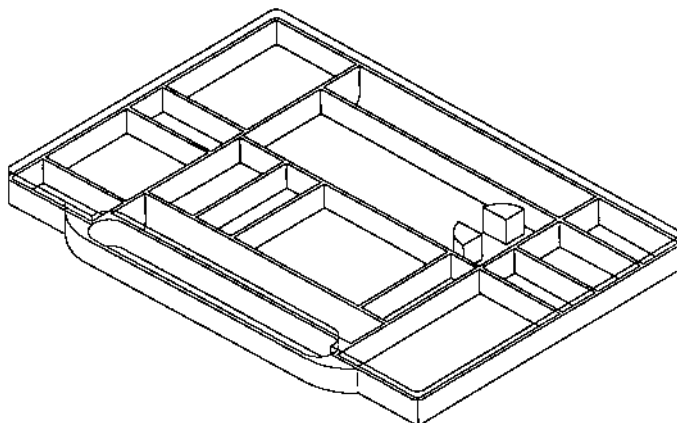

Løbenr. 1

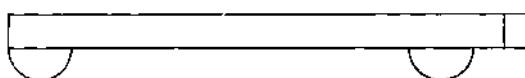
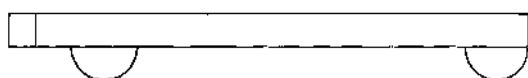
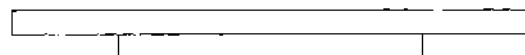
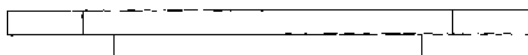
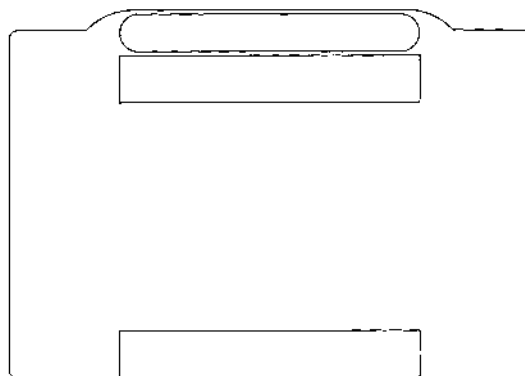
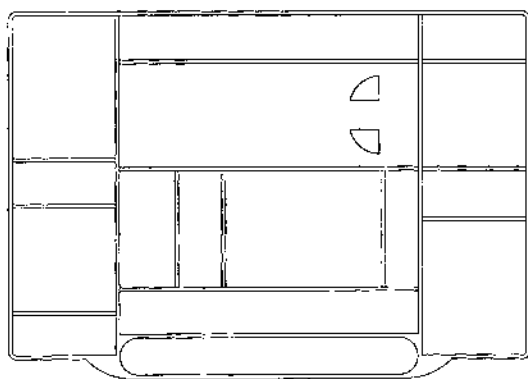
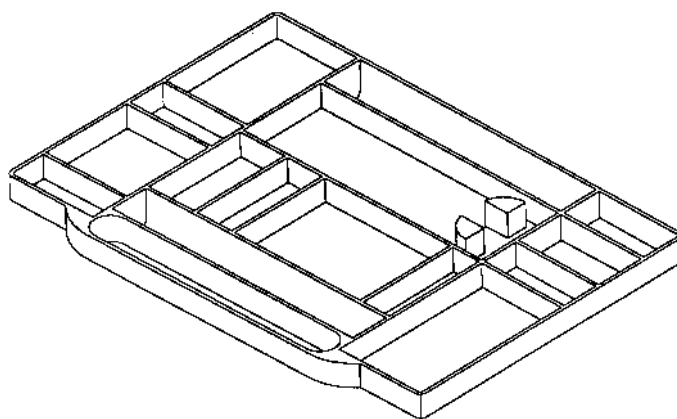

Løbenr. 2

(71)ANSØGER(E):
(74)FULDMÆGTIG:
(72)FREMBRINGER(E):
(22)ANSØGNINGSDATO:

Werner Hesse Gmbh, Loher Weg 2 59457 Werl-Westtönnen Tyskland, Tyskland
Hofman-Bang & Boutard, Lehmann & Ree A/S, Hans Bekkevolds Allé 7, 2900 Hellerup, Danmark
Werner Hesse, Loher Weg 2 59457 Werl-Westtönnen Tyskland, Tyskland
1999-04-07

(21) MA 1999 00381

(54) En spilleplade

(51)-Cl.21 01

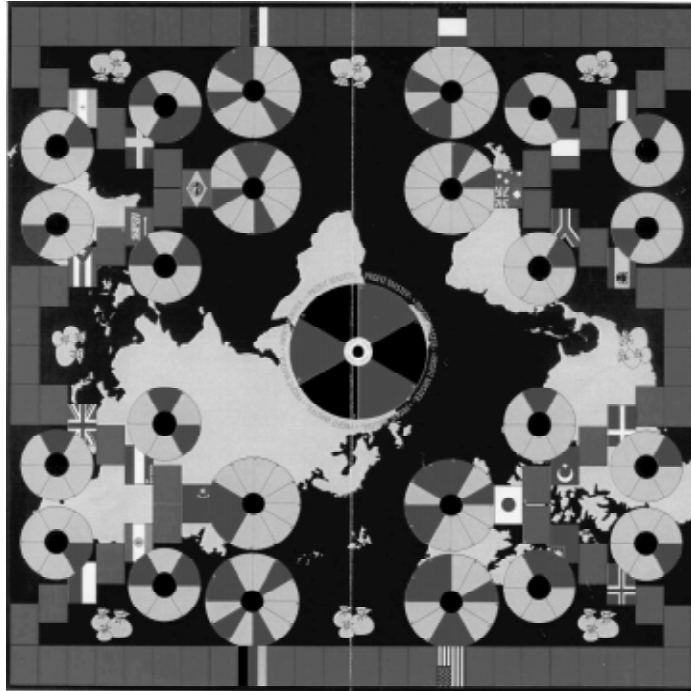

(71)ANSØGER(E):
 (74)FULDMÆGTIG:
 (72)FREMBRINGER(E):
 (22)ANSØGNINGSDATO:
 (57)BEMÆRKNINGER

Frank Juhl, Nelliikevej 5, 7850 Stoholm Jylland, Danmark
 PATRADE A/S, Store Torv 1, 8000 Århus C, Danmark
 Frank Juhl, Nelliikevej 5, 7850 Stoholm Jylland, Danmark
 1999-04-08
 Farver

(21) MA 1999 00382

(54) En hængesofa

(51)-Cl.06 01



(71)ANSØGER(E):
 (74)FULDMÆGTIG:
 (72)FREMBRINGER(E):
 (30)PRIORITET:
 (22)ANSØGNINGSDATO:
 (66)BEMÆRKNINGER

Roy Karsson, Norra Ossjo SE-310 21 Hishult, Sverige
 Larsen & Birkeholm A/S Skandinavisk Patentbureau, Banegårdspladsen 1, 1570 København V, Danmark
 Roy Karsson, Norra Ossjo SE-310 21 Hishult, Sverige
 1998-10-08 SE 98-1970
 1999-04-08
 Ansøger har samme dag indleveret MA 1999 00383

(21) MA 1999 00383

(54) En hængesofa

(51)-Cl.06 01



(71)ANSØGER(E):
(74)FULDMÆGTIG:
(72)FREMBRINGER(E):
(30)PRIORITET:
(22)ANSØGNINGSDATO:
(66)BEMÆRKNINGER

Roy Karlsson, Norra Ossjo SE-310 21 Hishult, Sverige
Larsen & Birkeholm A/S Skandinavisk Patentbureau, Banegårdspladsen 1, 1570 København V, Danmark
Roy Karlsson, Norra Ossjo SE-310 21 Hishult, Sverige
1998-10-08 SE 98-1971
1999-04-08
Ansøger har samme dag indleveret MA 1999 00382

Offentligt tilgængelige mønsteransøgninger

Akterne i nedenstående ansøgninger er tilgængelige for enhver, jfr. mønsterlovens § 19.

Klasse 06 Furnishing

(21)MA 1999 00410 (54)En bærbar autobarnestol
(71)ANSØGER(E): Evenflo Company, Inc., a corporation of the State of Delaware,, Northwoods Business Center II, 707 Crossroads
Court, Vandalia, Ohio 45377, USA
(30)PRIORITET: 1998-10-16 US 29/095,106
(22)ANSØGNINGSDATO: 1999-04-16

(21)MA 1999 00411 (54)Et bærehåndtag til autobarnestol
(71)ANSØGER(E): Evenflo Company, Inc., a corporation of the State of Delaware,, Northwoods Business Center II, 707 Crossroads
Court, Vandalia, Ohio 45377, USA
(30)PRIORITET: 1998-10-16 US 29/095,116
(22)ANSØGNINGSDATO: 1999-04-16

(21)MA 1999 00412 (54)Klapvogn med integreret bærbar autostol;Perambulators, invalid chairs, stretchers
(71)ANSØGER(E): Evenflo Company, Inc., a corporation of the State of Delaware,, Northwoods Business Center II, 707 Crossroads
Court, Vandalia, Ohio 45377, USA
(30)PRIORITET: 1998-10-16 US 29/095,117
(22)ANSØGNINGSDATO: 1999-04-16

Klasse 09

Packages and containers for the transport or handling of goods

(21)MA 1999 00388 (54)En flaske med låg, primært til præparater til personlig pleje og til vaskepræparater
(71)ANSØGER(E): Unilever N. V., Weena 455, 3013 AL Rotterdam, Holland
(30)PRIORITET: 1998-10-20 GB 2078556
(22)ANSØGNINGSDATO: 1999-04-08

(21)MA 1999 00391 (54)Løbenr. 1-4) En hætte
(71)ANSØGER(E): Astra Aktiebolag, S-151 85 Soedertaelje, Sverige
(30)PRIORITET: 1998-10-12 SE 982009
(22)ANSØGNINGSDATO: 1999-04-12

(21)MA 1999 00396 (54)Løbenr. 1) En bakke, løbenr. 2) indsatsdel dertil
(71)ANSØGER(E): APAC Rowena Limited, Loughborough Road Rothley Leicestershire, LE7 7NL England, Storbritannien
(30)PRIORITET: 1998-10-13 GB 2078333
(22)ANSØGNINGSDATO: 1999-04-13

(21)MA 1999 00404 (54)1) En applikator til næsebrug 2-3) dele dertil;1) En applikator til næsebrug 2-3) dele dertil
(71)ANSØGER(E): SOFAB , 15 Bis Route Nationale 76470 Le Treport Frankrig, Frankrig
(30)PRIORITET: 1998-10-16 FR 985970
(22)ANSØGNINGSDATO: 1999-04-15

(21)MA 1999 00414 (54)En sprayhætte til aerosol beholder
(71)ANSØGER(E): Henkel Kommanditgesellschaft auf Aktien, 40191 Düsseldorf , Tyskland
(30)PRIORITET: 1998-10-19 IB DMA/004267
(22)ANSØGNINGSDATO: 1999-04-16

Klasse 12

Means of transport or hoisting

(21)MA 1999 00412 (54)Klapvogn med integreret bærbar autostol;Perambulators, invalid chairs, stretchers
(71)ANSØGER(E): Evenflo Company, Inc., a corporation of the State of Delaware,, Northwoods Business Center II, 707 Crossroads
Court, Vandalia, Ohio 45377, USA
(30)PRIORITET: 1998-10-16 US 29/095,117
(22)ANSØGNINGSDATO: 1999-04-16

Klasse 14

Recording, communication or information retrieval equipment

(21)MA 1999 00405 (54)En mobiltelefon
(71)ANSØGER(E): Telefonaktiebolaget L M Ericksson, S-126 25 Stockholm, Sverige
(30)PRIORITET: 1998-10-15 SE 98-2032
(22)ANSØGNINGSDATO: 1999-04-15

Klasse 23

Fluid distribution equipment, sanitary, heating, ventilation and air- conditioning equipment, solid fuel

(21)MA 1999 00433 (54)En håndbruser
(71)ANSØGER(E): Hans Grohe GmbH & Co. KG, Auestrasse 9 77761 Schiltach, Tyskland
(30)PRIORITET: 1998-10-24 DE 498 11 035.4
(22)ANSØGNINGSDATO: 1999-04-20

Klasse 28**Pharmaceutical and cosmetic products, toilet articles and apparatus**

(21)MA 1999 00404
(71)ANSØGER(E):
(30)PRIORITET:
(22)ANSØGNINGSDATO:

(54)1) En applikator til næsebrug 2-3) dele dertil;1) En applikator til næsebrug 2-3) dele dertil
SOFAB , 15 Bis Route Nationale 76470 Le Treport Frankrig, Frankrig
1998-10-16 FR 985970
1999-04-15

(21)MA 1999 00409
(71)ANSØGER(E):
(30)PRIORITET:
(22)ANSØGNINGSDATO:

(54)Et apparat til bekæmpelse af cellulitis
KONINKLIJKE PHILIPS ELECTRONICS N.V., Groenewoudseweg 1 NL-5621 BA Eindhoven, Holland
1998-10-20 IB DMA/004 269
1999-04-16

Registrerede mønstre

(11) Ansøgningsnummer Reg. Tid. nr.	(44) Bekendtgjort nummer	(11) Registreringsdato	(15) Registrerings- er gyldig til	(18) Registreringen
MA 1998 00133		MR 1999 00511	19990503	20030205
MA 1998 00169		MR 1999 00512	19990503	20030213
MA 1998 00327		MR 1999 00513	19990503	20030324
MA 1998 00380		MR 1999 00514	19990503	20030406
MA 1998 00384		MR 1999 00515	19990503	20030406
MA 1998 00480		MR 1999 00516	19990503	20030506
MA 1998 00481		MR 1999 00517	19990503	20030506
MA 1998 00585		MR 1999 00518	19990503	20030520
MA 1998 00590		MR 1999 00463	19990426	20030520
MA 1998 00617		MR 1999 00464	19990426	20030610
MA 1998 00624		MR 1999 00519	19990503	20030616
MA 1998 00637		MR 1999 00465	19990426	20030612
MA 1998 00647		MR 1999 00466	19990426	20030625
MA 1998 00649		MR 1999 00467	19990426	20030706
MA 1998 00654		MR 1999 00520	19990503	20030626
MA 1998 00667		MR 1999 00468	19990426	20030630
MA 1998 00675		MR 1999 00469	19990426	20030703
MA 1998 00678		MR 1999 00470	19990426	20030706
MA 1998 00681		MR 1999 00471	19990426	20030702
MA 1998 00682		MR 1999 00472	19990426	20030702
MA 1998 00690		MR 1999 00473	19990426	20030708
MA 1998 00695		MR 1999 00474	19990426	20030710
MA 1998 00704		MR 1999 00521	19990503	20030713
MA 1998 00710		MR 1999 00522	19990503	20030716
MA 1998 00720		MR 1999 00475	19990426	20030721
MA 1998 00723		MR 1999 00476	19990426	20030723
MA 1998 00725		MR 1999 00477	19990426	20030723
MA 1998 00726		MR 1999 00462	19990420	20030724
MA 1998 00731		MR 1999 00523	19990503	20030727
MA 1998 00737		MR 1999 00478	19990426	20030728
MA 1998 00738		MR 1999 00479	19990426	20030729
MA 1998 00739		MR 1999 00524	19990503	20030731
MA 1998 00740		MR 1999 00480	19990426	20030731
MA 1998 00749		MR 1999 00481	19990426	20030805
MA 1998 00766		MR 1999 00482	19990426	20030810
MA 1998 00843		MR 1999 00483	19990426	20030818
MA 1998 00871		MR 1999 00484	19990426	20030824
MA 1998 00896		MR 1999 00485	19990426	20030831
MA 1998 00898		MR 1999 00486	19990426	20030831
MA 1998 00901		MR 1999 00487	19990426	20030831
MA 1998 00914		MR 1999 00488	19990426	20030904
MA 1998 00934		MR 1999 00489	19990426	20030910
MA 1998 00969		MR 1999 00490	19990426	20030914
MA 1998 00987		MR 1999 00402	19990420	20030918
MA 1998 00988		MR 1999 00491	19990426	20030921
MA 1998 00993		MR 1999 00403	19990420	20030922
MA 1998 00994		MR 1999 00404	19990420	20030922
MA 1998 00995		MR 1999 00405	19990420	20030922
MA 1998 00996		MR 1999 00525	19990503	20030922
MA 1998 00997		MR 1999 00526	19990503	20030922
MA 1998 00998		MR 1999 00406	19990420	20030922
MA 1998 00999		MR 1999 00407	19990420	20030922
MA 1998 01009		MR 1999 00527	19990503	20030925
MA 1998 01014		MR 1999 00408	19990420	20030925
MA 1998 01018		MR 1999 00409	19990420	20030928
MA 1998 01023		MR 1999 00410	19990420	20030930
MA 1998 01025		MR 1999 00411	19990420	20030930
MA 1998 01026		MR 1999 00412	19990420	20030930
MA 1998 01027		MR 1999 00413	19990420	20030930
MA 1998 01029		MR 1999 00414	19990420	20031001
MA 1998 01031		MR 1999 00415	19990420	20031001
MA 1998 01032		MR 1999 00416	19990420	20031001
MA 1998 01036		MR 1999 00417	19990420	20031005
MA 1998 01039		MR 1999 00418	19990420	20031005
MA 1998 01043		MR 1999 00419	19990420	20031006
MA 1998 01047		MR 1999 00420	19990420	20031007

(11) Ansøgningsnummer i Reg. Tid. nr.	(44) Bekendtgjort nummer	(11) Registreringsdato	(15) Registrerings-er gyldig til	(18) Registreringen
MA 1998 01048		MR 1999 00421	19990420	20031007
MA 1998 01049		MR 1999 00422	19990420	20031007
MA 1998 01050		MR 1999 00423	19990420	20031007
MA 1998 01051		MR 1999 00424	19990420	20031007
MA 1998 01065		MR 1999 00425	19990420	20031012
MA 1998 01066		MR 1999 00426	19990420	20031012
MA 1998 01067		MR 1999 00427	19990420	20031012
MA 1998 01068		MR 1999 00428	19990420	20031012
MA 1998 01069		MR 1999 00429	19990420	20031012
MA 1998 01071		MR 1999 00528	19990503	20031013
MA 1998 01073		MR 1999 00430	19990420	20031014
MA 1998 01074		MR 1999 00431	19990420	20031014
MA 1998 01075		MR 1999 00432	19990420	20031014
MA 1998 01085		MR 1999 00492	19990426	20030818
MA 1998 01087		MR 1999 00433	19990420	20031016
MA 1998 01088		MR 1999 00434	19990420	20031016
MA 1998 01089		MR 1999 00435	19990420	20031016
MA 1998 01090		MR 1999 00436	19990420	20031016
MA 1998 01091		MR 1999 00437	19990420	20031016
MA 1998 01093		MR 1999 00438	19990420	20031016
MA 1998 01094		MR 1999 00439	19990420	20031016
MA 1998 01095		MR 1999 00440	19990420	20031016
MA 1998 01096		MR 1999 00441	19990420	20031016
MA 1998 01097		MR 1999 00442	19990420	20031016
MA 1998 01098		MR 1999 00443	19990420	20031016
MA 1998 01100		MR 1999 00444	19990420	20031016
MA 1998 01104		MR 1999 00493	19990426	20031019
MA 1998 01105		MR 1999 00445	19990420	20031020
MA 1998 01106		MR 1999 00494	19990426	20031020
MA 1998 01107		MR 1999 00495	19990426	20031020
MA 1998 01108		MR 1999 00446	19990420	20031020
MA 1998 01113		MR 1999 00529	19990503	20031021
MA 1998 01120		MR 1999 00530	19990503	20031023
MA 1998 01121		MR 1999 00447	19990420	20031023
MA 1998 01122		MR 1999 00496	19990426	20031023
MA 1998 01123		MR 1999 00497	19990426	20031026
MA 1998 01130		MR 1999 00448	19990420	20031027
MA 1998 01131		MR 1999 00449	19990420	20031027
MA 1998 01134		MR 1999 00450	19990420	20031028
MA 1998 01135		MR 1999 00451	19990420	20031028
MA 1998 01136		MR 1999 00498	19990426	20031028
MA 1998 01137		MR 1999 00499	19990426	20031028
MA 1998 01138		MR 1999 00452	19990420	20031028
MA 1998 01151		MR 1999 00453	19990420	20031102
MA 1998 01153		MR 1999 00454	19990420	20031103
MA 1998 01155		MR 1999 00455	19990420	20031103
MA 1998 01156		MR 1999 00456	19990420	20031103
MA 1998 01163		MR 1999 00500	19990426	20031104
MA 1998 01165		MR 1999 00457	19990420	20031104
MA 1998 01178		MR 1999 00458	19990420	20031106
MA 1998 01179		MR 1999 00459	19990420	20031106
MA 1998 01180		MR 1999 00460	19990420	20031106
MA 1998 01181		MR 1999 00461	19990420	20031106
MA 1998 01201		MR 1999 00501	19990426	20031112
MA 1998 01207		MR 1999 00502	19990426	20031113
MA 1998 01219		MR 1999 00503	19990426	20031118
MA 1998 01220		MR 1999 00504	19990426	20031118
MA 1998 01225		MR 1999 00505	19990426	20031119
MA 1998 01266		MR 1999 00506	19990426	20031203
MA 1998 01292		MR 1999 00507	19990426	20031210
MA 1998 01303		MR 1999 00508	19990426	20031215
MA 1998 01304		MR 1999 00509	19990426	20031215
MA 1998 01305		MR 1999 00510	19990426	20031215
MA 1998 01318		MR 1999 00531	19990503	20031221

Fornyelse af mønsterregistreringer

Fornyelse af registreringer foretaget i medfør af lov om mønstre nr. 218 af 27. maj 1970

(11) Registreringsnummer	(18) Gyldig til
MR 1995 00309	20040104
MR 1995 00310	20040104
MR 1990 01054	
MR 1995 00685	20031111
MR 1995 00157	20031111
MR 1990 01629	
MR 1995 00293	20031028
MR 1990 01415	
MR 1995 00686	20031111
MR 1990 01489	
MR 1995 00158	20031111
MR 1990 01604	
MR 1990 01403	
MR 1991 00771	
MR 1995 00192	20031120
MR 1995 00512	20031202
MR 1995 00343	20040118
MR 1995 00585	20040126
MR 1990 01423	

Udslettelser af registreringer

Udslettelser af registreringer foretaget i medfør af lov om mønstre nr. 218 af 27. maj 1970

(11)MR 1985 00079
(11)MR 1984 01027
(11)MR 1990 01542
(11)MR 1994 00412
(11)MR 1994 00758
(11)MR 1994 00622
(11)MR 1994 00468
(11)MR 1994 00623
(11)MR 1994 00528
(11)MR 1994 00353
(11)MR 1995 00091
(11)MR 1995 00092
(11)MR 1995 00135
(11)MR 1995 00077
(11)MR 1995 00390
(11)MR 1995 00631

Prisliste

Pr. 1. januar 1999

Patenter

Supplerende beskyttelsescertifikater

Brugsmodeller

Mønstre (design)

Chips (halvledertopografier)

Vare- og fællesmærker

Skorstensmærker og kontorflag

Kommunevåbener og -segl

Publikationer

Erhvervsservice

Kopiservice

Kurser og foredrag

Prisliste vedr. internationale ansøgninger (PCT) og europæiske patentansøgninger (EPK) samt vedr. ansøgninger om international varemærkeregistrering og EU-varemærkeregistrering kan fås ved henvendelse til direktoratet

Erhvervsministeriet

Patentdirektoratet

Helgeshøj Allé 81
2630 Taastrup
Telefon 43 50 80 00
Telefax 43 50 80 01
Postgiro 8 98 99 23

E-mail: Patentdirektoratet@dkpto.dk
web: www.dkpto.dk

Patenter

kr.

1. **Ansøgningsgebyr**
 - a. Grundgebyr 3000,00
 - b. Tillægsgebyr for hvert patentkrav ud over 10 300,00
2. **Gebyrer for nyhedsundersøgelse af international type (PL §9)**
 - I Når den svenske patentmyndighed er nyhedsundersøgende:
 - a. Grundgebyr 5300,00
 - b. Tillægsgebyr for hvert krav ud over 10 115,00
 - c. Ekspeditionsgebyr 500,00
 - II Når Den Europæiske Patentmyndighed er nyhedsundersøgende:
 - a. Grundgebyr 11390,00
 - b. Ekspeditionsgebyr 500,00
3. **Gebyr for senere indlevering af dansk oversættelse af international ansøgning** 1100,00
4. **Genoptagelsesgebyr** 700,00
5. **Patentmeddelelsesgebyr**
 - a. Grundgebyr 2850,00
 - b. Tillægsgebyr for hver side ud over 35 sider 80,00
 - c. Tillægsgebyr for hvert patentkrav, for hvilket der ikke er betalt ansøgningsgebyr 300,00
6. **Gebyr for publicering af oversættelser af europæiske patentskrifter**
 - a. Grundgebyr 2550,00
 - b. Tillægsgebyr for hver side ud over 35 sider 80,00
7. **Gebyr for publicering af ændrede danske patentskrifter**
 - a. Grundgebyr 2850,00
 - b. Tillægsgebyr for hver side ud over 35 sider 80,00
8. **Gebyr for publicering af ændrede oversættelser af europæiske patentskrifter**
 - a. Grundgebyr 2550,00
 - b. Tillægsgebyr for hver side ud over 35 sider 80,00
9. **Genoprettelsesgebyr** 3000,00
10. **Årsgebyrer**
 1. gebyrår 500,00
 2. gebyrår 500,00
 3. gebyrår 500,00
 4. gebyrår 1000,00
 5. gebyrår 1150,00
 6. gebyrår 1300,00
 7. gebyrår 1500,00
 8. gebyrår 1700,00
 9. gebyrår 1900,00
 10. gebyrår 2150,00
 11. gebyrår 2400,00
 12. gebyrår 2650,00
 13. gebyrår 2900,00
 14. gebyrår 3150,00
 15. gebyrår 3400,00
 16. gebyrår 3650,00
 17. gebyrår 3900,00
 18. gebyrår 4200,00
 19. gebyrår 4500,00
 20. gebyrår 4800,00

Årsgebyrer, der betales senere end forfaldsdag, forhøjes med 20%.
Gebyret skal være betalt inden 6 måneder efter forfaldsdagen.

11. **Gebyr for fremsættelse af indsigelse** 2000,00
12. **Gebyr for administrativ omprøvning** 7000,00
13. **Klagegebyr** 8000,00

Ovennævnte priser skal ikke tillægges moms

Supplerende beskyttelsescertifikater

kr.

1. **Ansøgningsgebyr** 3000,00
 2. **Genoptagelsesgebyr** 600,00
 3. **Genoprettelsesgebyr** 3000,00
 4. **Årsgebyr pr. påbegyndt gebyrår** 4800,00
- Årsgebyrer, der betales senere end forfaldsdag, forhøjes med 20%.
Gebyret skal være betalt inden 6 måneder efter forfaldsdagen.
5. **Gebyr for administrativ omprøvning** 1500,00
- Der skal betales et gebyr på 7000 kr. for eventuel omprøvning af grundpatentet
6. **Klagegebyr** 4000,00

Ovennævnte priser skal ikke tillægges moms

Brugsmodeller

kr.

1. **Ansøgningsgebyr** 2000,00
 2. **Gebyr for senere indlevering af dansk oversættelse af international ansøgning** 1100,00
 3. **Genoptagelsesgebyr** 400,00
 4. **Fornylsesgebyrer**
 - For 1. periode 2000,00
 - For 2. periode 3000,00
- Fornylsesgebyrer, der betales efter udløbet af den pågældende registreringsperiode, forhøjes med 20%.
5. **Gebyr for prøvning før eller efter registrering** 4000,00
 6. **Gebyr for behandling af anmodning om udslettelse** 2000,00
 7. **Gebyr for bekendtgørelse af ændret registrering og publicering af ændret formulering** 1100,00
 8. **Klagegebyr** 5000,00

Ovennævnte priser skal ikke tillægges moms

Chips (halvledertopografier)

kr.

1. **Ansøgningsgebyr** 1500,00
2. **Gebyr for behandling af anmodning af overførelse af ansøgning om registrering** 1000,00
3. **Klagegebyr** 4000,00

Ovennævnte priser skal ikke tillægges moms

Mønstre (design)

1. **Ansøgningsgebyr** kr. 1300,00

Tillægsgebyrer:

- a. Ved samregistrering for hvert mønster ud over det første 800,00
 b. For bekendtgørelse af hver afbildning ud over den første 400,00

2. **Genoptagelsesgebyr** 200,00

3. **Fornyelsesgebyr** 2200,00

Tillægsgebyr ved fornyelse:

Ved samregistrering for hvert mønster ud over det første 1100,00

Fornyelsesgebyrer inkl. tillægsgebyr, der betales efter udløbet af den pågældende registreringsperiode, forhøjes med 20%.

4. **Klagegebyr** 4000,00

Ovennævnte priser skal ikke tillægges moms

Vare- og fællesmærker

1. **Ansøgningsgebyr** kr.

- a. Grundgebyr 2350,00
 b. Tillægsgebyr for hver klasse ud over 3 600,00
 Der er i alt 42 klasser

2. **Gebyr for videreførelse af Madrid-Protokol-registrering som dansk vare- eller fællesmærke-ansøgning** 1500,00

3. **Fornyelsesgebyr**
 a. Grundgebyr 2800,00
 b. Tillægsgebyr for hver klasse ud over 3 600,00

Fornyelsesgebyrer inkl. tillægsgebyr, der betales efter udløbet af den pågældende registreringsperiode, forhøjes med 20%.

4. **Gebyr for anmodning om deling af en ansøgning eller en registrering**
 for hver udskilt ansøgning eller registrering 2000,00

5. **Gebyr for fremsættelse af indsigelse** 2500,00

6. **Gebyr for administrativ ophævelse** 2500,00

7. **Klagegebyr** 4000,00

8. **Gebyr for underretning til indehaver af varemærkerettighed**
 Årligt gebyr 1400,00

Ovennævnte priser skal ikke tillægges moms

Skorstensmærker og kontorflag

1. **Ansøgningsgebyr** kr. 2000,00

Ovennævnte pris skal ikke tillægges moms

Kommunevåbener og -segl

1. **Ansøgningsgebyr** kr. 2000,00

Ovennævnte pris skal ikke tillægges moms

Publikationer

1. **Årsabonnement** kr.

- a. Dansk Patenttidende 1000,00
 b. Patentskrifter
 – på papir 8000,00
 – på CD-ROM (ESPACE-DK) 5000,00
 c. Dansk Patentregister 400,00
 d. Sammendrag af almindeligt tilgængelige danske patentansøgninger
 – Alle sektioner 8000,00
 – sektion A 1600,00
 – sektion B 1600,00
 – sektion C07 + C12 1600,00
 – sektion C, resten 900,00
 – sektion D 500,00
 – sektion E 900,00
 – sektion F 900,00
 – sektion G 900,00
 – sektion H 900,00
 e. Oversættelser af EP-skrifter 8000,00
 f. Dansk Brugsmodeltidende 600,00
 g. Brugsmodelskrifter 8000,00
 h. Dansk Varemærketidende 1000,00
 i. Dansk Varemærkerregister 200,00
 j. Varemærke-særtidende med §13-afslag 100,00
 k. Varemærkeindsigelsestidende 200,00
 l. Nye danske varemærkeansøgninger, ugeliste 450,00
 m. Dansk Mønstertidende 600,00
 n. Dansk Mønsterregister 200,00
 o. Patenthåndbog, ved tegning af abonnement 500,00
 – løsblade hertil, pr. side 10,00
 p. Brugsmodelhåndbog, ved tegning af abonnement 500,00
 – løsblade hertil, pr. side 10,00
 q. Ankenævnskendelser
 – alle kendelser 4200,00
 – kendelser/patent- og brugsmodelområdet 2000,00
 – kendelser/vare- og fællesmærkeområdet 2000,00
 – kendelser/mønster og chipsområdet 400,00

Abonnementer tillægges porto

2. Løssalg

- a. Dansk Patenttidende 40,00
 b. Dansk Patentregister 400,00
 c. Sammendrag af alm. tilgængelige patentansøgninger 30,00
 d. Dansk Varemærketidende 40,00
 e. Dansk Varemærkerregister 200,00
 f. Varemærke-særtidende med §13-afslag 100,00
 g. Varemærkeindsigelsestidende 200,00
 h. Varemærkeindsigelsestidende, udk. 1995 300,00
 i. Dansk Mønstertidende 40,00
 j. Dansk Mønsterregister 200,00
 k. Dansk Brugsmodeltidende 40,00
 l. Sammendrag af alm. tilgængelige brugsmodelansøgninger 30,00
 m. Fremlæggelses- og patentskrifter på CD-ROM (ESPACE-DK)
 – 1993-1998, pr. årgang 5000,00
 – 1990-1992, pr. årgang 2000,00

Ovennævnte priser skal ikke tillægges moms

Fremlæggelses-, patent- og brugsmodelskrifter samt oversættelser af EP-skrifter leveres til gældende kopipris

3. **Love og bekendtgørelser**
 vedr. industriel ejendomsret 12,00-33,00

4. **Andre publikationer**
 a. Varemærkeklassifikation
 – alfabetisk liste 500,00
 – klassesdelt liste 400,00
 b. Mønsterklassifikation 35,00
 – ændringer og tilføjelser hertil 15,00

5. **"Fra væsen til virksomhed", Danske patenter gennem 100 år (fås på dansk og engelsk), inkl. moms** 195,00

Ovennævnte priser tillægges moms, hvis andet ikke er angivet

Erhvervsservice

1. Timepris*	kr. 750,00
2. Løbende overvågninger	
a. Konkurrentovervågning	
Første søgning inkl. oprettelse af søgeprofil og levering af op til 40 nyeste referencer	2000,00
Overvågningskørsel pr. gang efter tilbud	
b. Overvågning af ansøgninger	
Overvågning af dansk patent-, brugsmode-, mønster- eller varemærkeansøgning sammensættes af:	
Pris pr. år	350,00
Pris pr. meddelelse	350,00
c. Øvrige overvågninger beregnes efter timepris	
Hertil skal lægges evt. online-udgifter	
3. Navneundersøgelser*	
a. International undersøgelse af patentrettigheder i 1-2 navne inkl. op til 40 referencer	2000,00
Yderligere referencer, pr. reference	16,00
Yderligere navne, pr. navn	700,00
b. Undersøgelse af patent- og brugsmodele rettigheder med gyldighed for Danmark i 1-2 navne	1500,00
Yderligere navne, pr. navn	350,00
c. Øvrige navneundersøgelser beregnes efter timepris	
Hertil skal lægges evt. online-udgifter	
4. Patentfamilieundersøgelser og statusundersøgelser*	
a. Patentfamilieundersøgelse	800,00
b. Patentfamilieundersøgelse, inkl. status	1600,00
c. Tillæg for statusoplysninger, der knytter sig til tidligere udførte patentfamilieundersøgelser	1600,00
d. Statusundersøgelse af udenlandske rettigheder	
Første nummer	700,00
Pr. følgende nummer	350,00
e. Statusundersøgelse af danske rettigheder, pr. nummer	350,00
f. Øvrige undersøgelser beregnes efter timepris	
Hertil skal lægges evt. online-udgifter	
5. Kollisionsundersøgelser af varemærker, inkl. 3 klasser*	
Yderligere klasser, pr. 10 klasser	500,00
6. Skanning af varemærker*	
a. Første klasse	500,00
b. Yderligere klasser, pr. klasse	200,00
c. Skanning af alle 42 klasser	3000,00
7. LOGO-skanning* , inkl. op til 25 referencer	
Yderligere referencer, pr. 25 referencer	500,00
8. Varemærkedatabase*	
a. Første klasse	3000,00
b. Yderligere klasser - op til 4, pr. klasse	1500,00
9. Skanning af varemærker ansøgt eller registreret i udlandet*	
a. Første klasse for 1-2 lande	1000,00
b. Følgende lande, pr. land	500,00
c. Følgende klasser, pr. klasse	200,00
10. Pris for levering pr. telefax	
	75,00

* Hastelevering kan aftales mod pristillæg.

Ovennævnte priser tillægges moms

Kopiservice

	kr.
1. Fotokopier af patent- og brugsmodepublikationer	
a. Ekspedition	30,00
b. Kopipris, pr. side	3,25
Dog minimum 30 kr. pr. publikation (svarende til 9 sider)	
2. Fotokopier, taget på læsesalen	
ved kontant betaling, pr. side, inkl. moms	3,00
3. Udenlandske patentpublikationer, der ikke findes i egne samlinger	
I ved hjemtagning fra udlandet:	
a. Pris for hjemtagning	100,00
b. Pris pr. publikation	100,00
Hjemtagning af sagsakter fra USA og patentpublikationer og sagsakter fra Sydafrika: Pris efter aftale.	
II ved levering af tilsvarende publikation fra egne samlinger:	
a. Identifikation	100,00
b. Kopipris (3,25 kr. pr. side)	
4. Engelsksprogede sammendrag, der ikke findes i egne samlinger, pr. sammendrag	
	50,00
5. Tidsskriftsartikler o.l., der ikke findes i egne samlinger	
a. Pris for hjemtagning	100,00
b. Pris pr. artikel	100,00
6. Aktindsigt i europæiske patenter og patentansøgninger	
a. Ekspedition (inkl. EPO-gebyr)	315,00
b. Kopier	
- ved tilsendelse, pr. side	3,25
- ved afhentning, pr. side	2,50
- ved afhentning og kontant betaling, pr. side inkl. moms	3,00
7. Databaseudskrift vedr. en varemærkeretlighed	
	50,00

Ovennævnte priser tillægges moms, hvis andet ikke er angivet

8. Bekræftet kopi af en patent-, brugsmode-, mønster- eller varemærkeansøgning	
	300,00
Hertil skal lægges kopiprisen	
9. Bekræftet udskrift af patent-, certifikat-, brugsmode-, topografi-, mønster- eller varemærkesagsregistret	
	300,00
10. Bekræftet udskrift af registret over kommunevåbener og -segl eller registret over skorstensmærker og kontorflag	
	200,00
11. Udskrift af patent-, certifikat-, brugsmode-, topografi-, mønster- eller varemærkesagsregistret, registret over kommunevåbener og -segl eller registret over skorstensmærker og kontorflag	
	50,00

Ovennævnte priser skal ikke tillægges moms

12. Priser for levering	
a. Levering pr. telefax	75,00
b. Ekspreslevering pr. telefax	275,00
c. Ekspreslevering pr. post	200,00
Hertil lægges porto	

Ovennævnte priser tillægges moms

Kurser og foredrag

	kr.
1. Kurser	
Priser på åbne og virksomhedsinterne kurser fås ved direkte henvendelse til KursusCentret	
2. Foredrag*	
Første time	2000,00
Følgende timer, pr. time	1500,00

* Særpriser afhængig af deltagerantal og forberedelsestid

Ovennævnte priser skal ikke tillægges moms

INID-koder

Internationally agreed Numbers for the Identification of Data (INID)

- (11) Serial number of the registration
- (15) Date of the registration
- (17) Expected duration of the registration/
renewal
- (18) Expected expiration date of the registra-
tion/renewal
- (21) Serial number of the application
- (22) Date of filing of the application
- (23) Exhibition priority data
- (24) Date from which the industrial design
right has effect
- (29) Indication of the form in which the
industrial design is filed
- (30) Data relating to priority under the Paris
Convention
- (43) Date of publication of the industrial
design before examination
- (44) Date of publication of the industrial
design after examination
- (45) Date of publication of the registered
industrial design
- (46) Date of expiration of deferment
- (51) Class and subclass of the Locarno
Classification
- (54) Designation of article(s) or product(s)
covered by the industrial design or title
of the industrial design
- (55) Reproduction of the industrial design
(e.g., drawing, photograph) and explana-
tions relating to the reproduction
- (57) Description of characteristic features of
the industrial design including indication
of colors
- (58) Date of recording of any kind of
amendment in the Register
- (62) Serial number(s) and, if available, filing
date(s) of application(s), registration(s)
or document(s) related by division
- (66) Serial number(s) of application(s)
concerning design(s) which is(are)
variant(s) of the present one
- (71) Name(s) and address(es) of the
applicant
- (72) Name(s) of the creator(s)
- (73) Name(s) and address(es) of the
owner(s)
- (74) Name(s) and address(es) of the
representative(s)

Domestic Codes for the Identification of Data

- (DL) Data concerning license
- (DP) Data concerning pawning

Internationalt vedtagne Numre til Identifikation af Data (INID)

- Registreringsnummer
- Registreringsdato
- Forventet registreringsperiode/fornyelses-
periode
- Forventet udløbsdato for registrering/forny-
else
- Ansøgningsnummer
- Ansøgningsdato
- Udstillingsprioritetsoplysninger
- Indleveringsdato

- Model indleveret

- Konventionsprioritetsoplysninger

- Dato for offentlig tilgængelighed

- Bekendtgørelsesdato for ansøgningen

- Bekendtgørelsesdato for registreringen

- Udsættelsesdato

- Klasser
- Vareangivelse

- Mønstret

- Beskrivelse herunder farver

- Dato for tilførsel/udslettelse

- Nummer på hovedansøgning eller udskilt
ansøgning

- Beslægtede ansøgninger

- Ansøgningsnavn og -adresse

- Frembringers navn og -adresse
- Indehavernavn og -adresse

- Fuldmægtignavn og -adresse

Interne koder til identifikation af data

- Licensoplysninger
- Pantoplysninger

Patentdirektoratet

Helgeshøj Allé 81
DK-2630 Taastrup

B



Returneres ved varig adresseændring

Erhvervsministeriet

Patentdirektoratet

Helgeshøj Allé 81
DK-2630 Taastrup



Telefon (+45) 43 50 80 00
Telefax (+45) 43 50 80 01
Telex 16046 DPO DK
Giro 8 989923

ISSN 0903-8809