

Dansk Mønster Tidende



Indholdsfortegnelse

Bekendtgørelse af mønsteransøgninger	460
Offentligt tilgængelige mønsteransøgninger	499
Registrerede mønstre	500
Henlagte, afslåede eller tilbagetagne mønsteransøgninger	503
Fornyelse af mønsterregistreringer	504
Udslettelse af mønsterregistreringer	505
Prisliste	506

Abonnementsprisen for årgangen er 1000,- kr. Abonnement tegnes i Patentdirektoratet, Helgeshøj Allé 81, 2630 Tåstrup, tlf. 43 50 85 40 eller 43 50 85 35, Gironr. 4 02 05 53, hvor enkelte numre sælges for en pris af 40 kr.

Ansvarlig for redaktion: Niels Ravn
Trykt hos Levison Digital Center A/S, Glostrup

ISSN 0903-8809

Bekendtgørelse af Mønsteransøgninger

Indsigelser mod registreringen skal fremsættes skriftligt i 2 eksemplarer til registreringsmyndigheden inden 2 måneder fra bekendtgørelsesdagen, jfr. lov om mønstre nr 218 af 27. maj 1970, § 18, stk. 2.
Er det bekendtgjort, at model af mønstret er indleveret, kan dette ses i direktoratet.
Hvis afbildningen er udført i farver, er dette angivet.
Er mønstret forbilledet for et ornament, er dette angivet.

(21) MA 1997 01249

(54) En beholder til imprægnerede klude

(51)-Cl.09 03

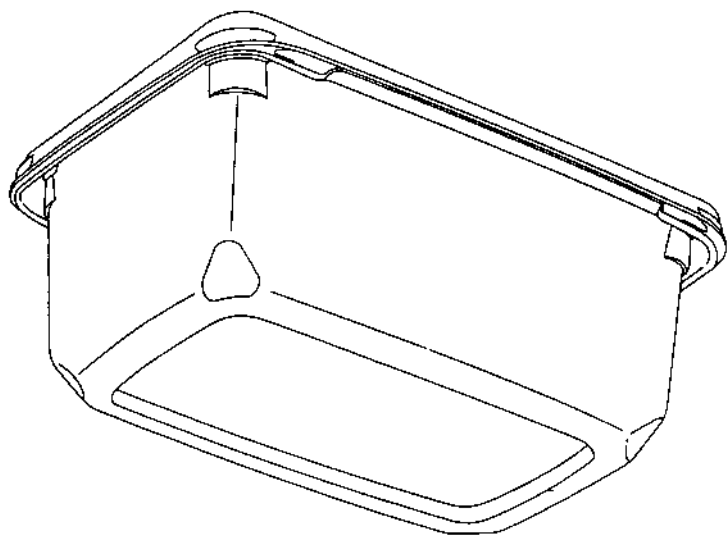
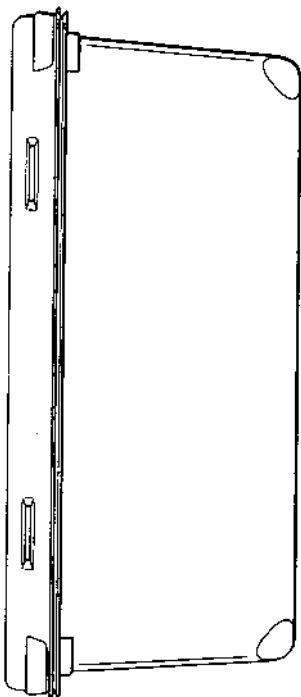
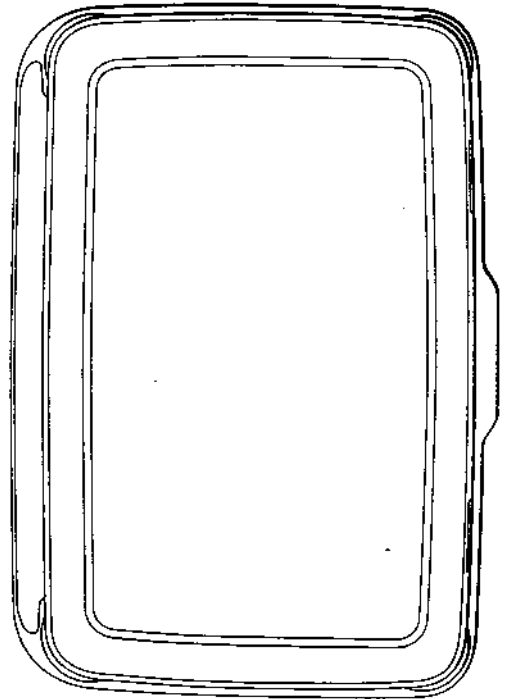
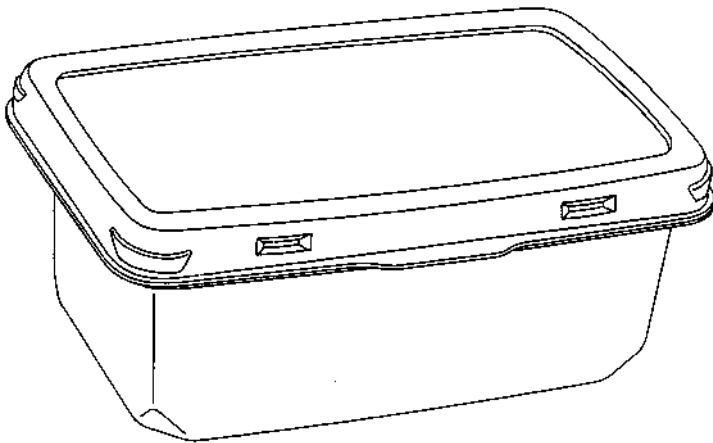

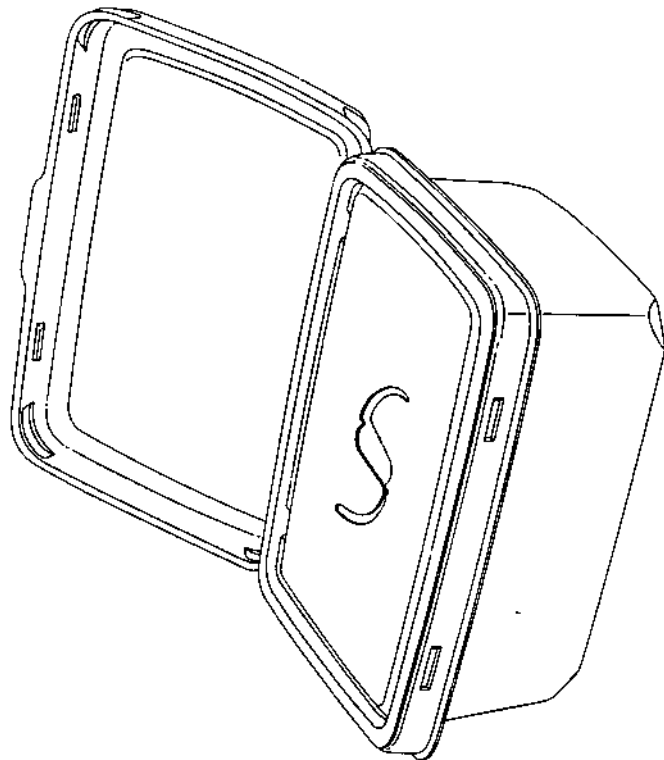
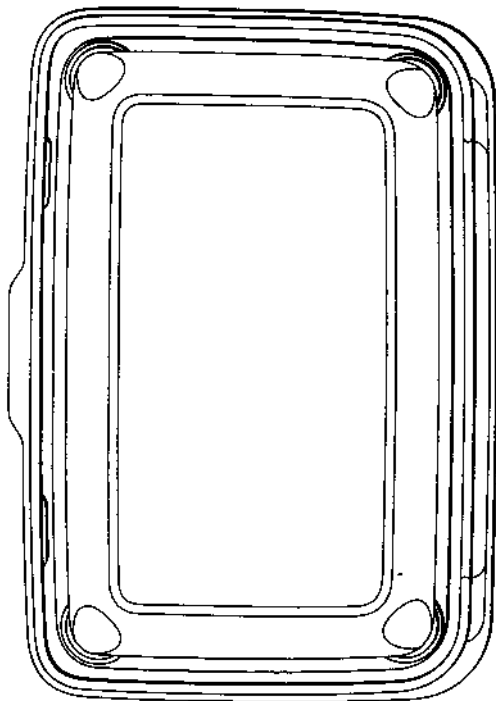
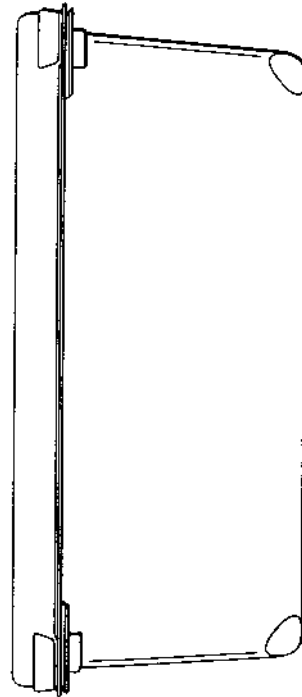
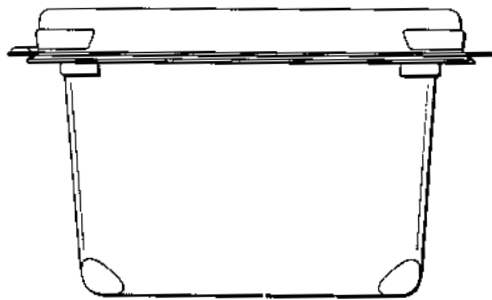

(71)ANSØGER(E):

Johnson & Johnson Limited, Foundation Park Roxborough Way Maidenhead Berkshire, SL6 3UG, Storbritannien

(74)FULDMÆGTIG:

Ostenfeld Patentbureau A/S, Bredgade 41, 1011 København K, Danmark

(72)FREMBRINGER(E):

Judith Cormack, 7 Portland Gardens Marlow Buckinghamshire, SL7 2LR, Storbritannien

(30)PRIORITET:

1997-06-27 GB 2066978

(22)ANSØGNINGSDATO:

1997-12-19

(21) MA 1998 00267

(54) Et hologram/kinegram

(51)-Cl.99

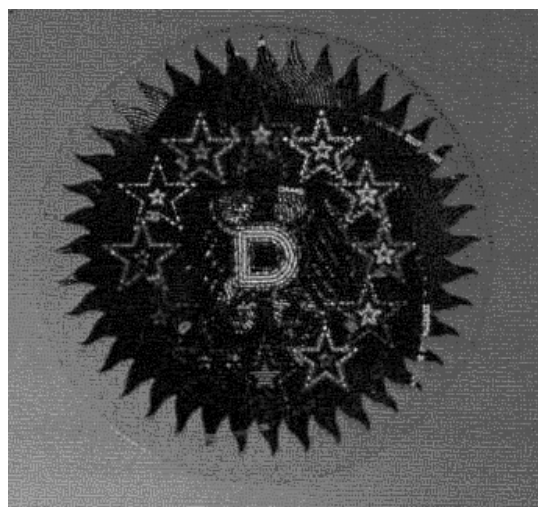
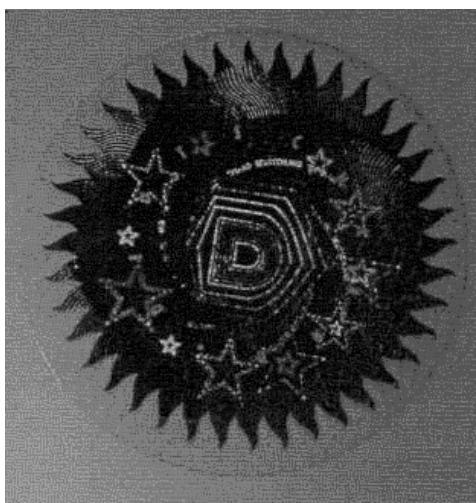
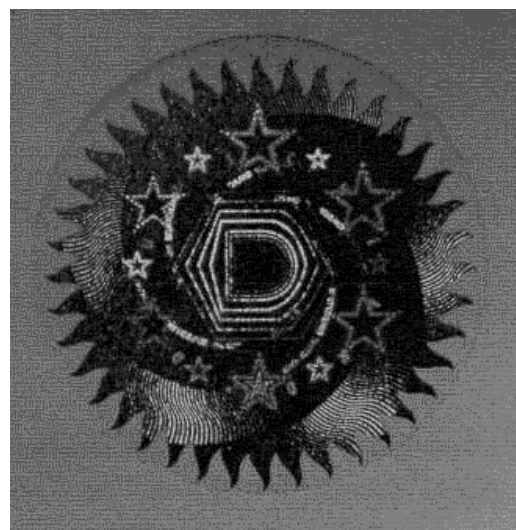
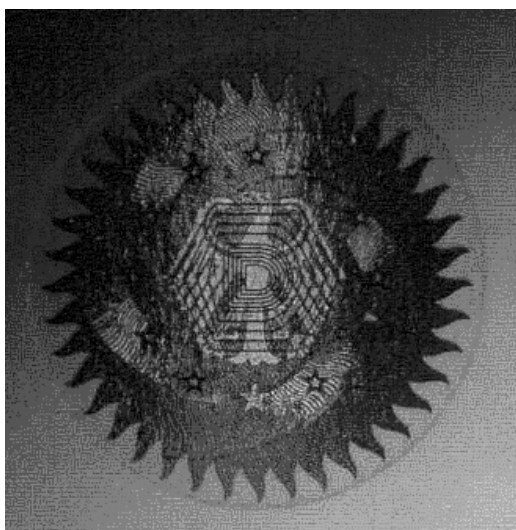
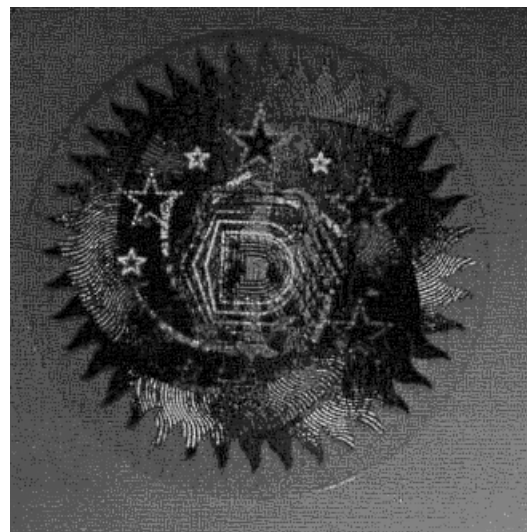
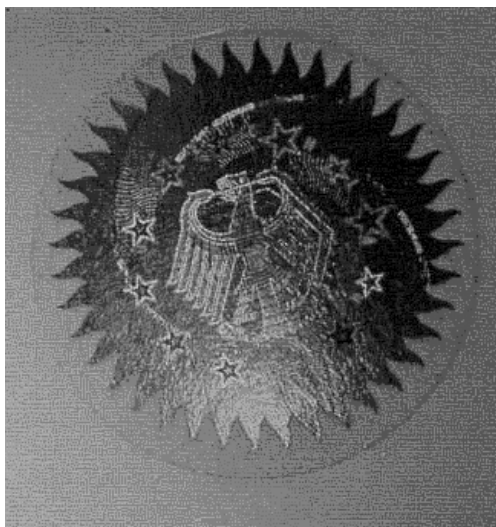

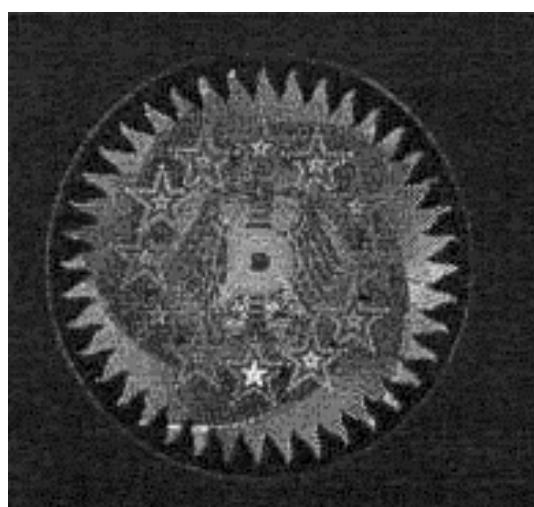
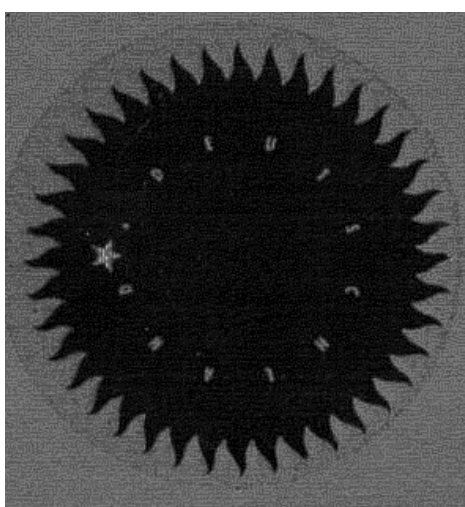
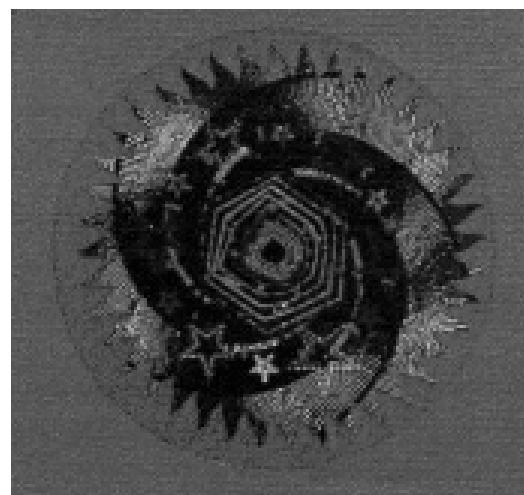
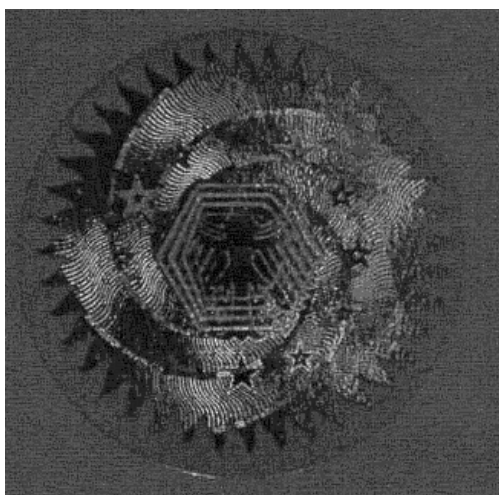
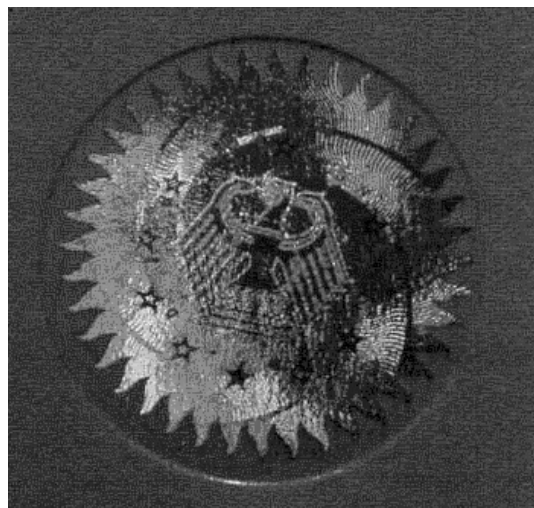
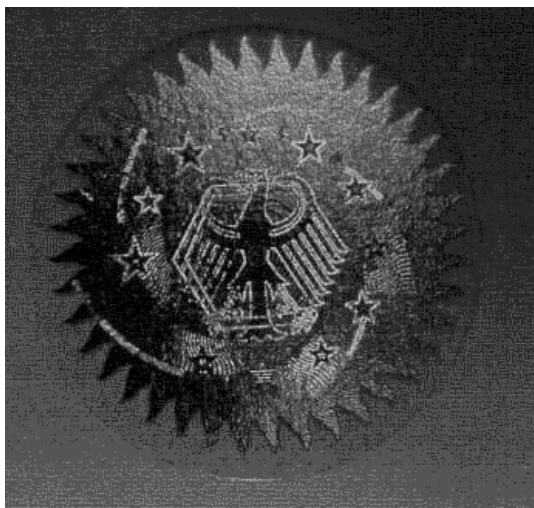

(71)ANSØGER(E):
(74)FULDMÆGTIG:
(72)FREMBRINGER(E):
(30)PRIORITET:
(22)ANSØGNINGSDATO:

Bundesdruckerei GmbH, Oranienstr. 91 D-10958 Berlin, Tyskland
Budde, Schou & Co. A/S, Vestergade 31, 1456 København K, Danmark
Reinhold Gerstetter, Alt-Marienfelde 51 d D-12277 Berlin, Tyskland
1997-09-12 DE M9708580.4
1998-03-09

(21) MA 1998 00321

(54) En spændeindretning til rotorere til turbiner

(51)-Cl.15 01

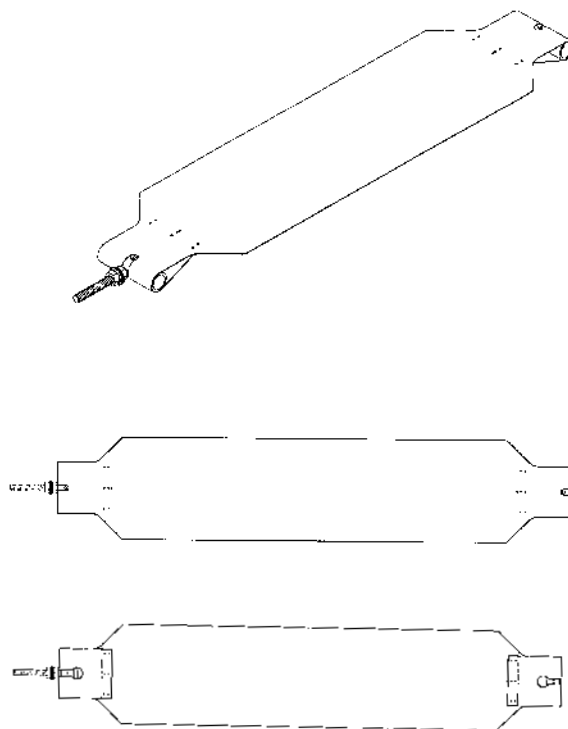

(71)ANSØGER(E):
(74)FULDMÆGTIG:
(72)FREMBRINGER(E):
(22)ANSØGNINGSDATO:

ABB Fläkt AB, S-120 86 Stockholm, Sverige
H. Siebmans, Gotapatent AB, Box 154 S-561 22 Huskvarna, Sverige
Erland Brink, Rud 16 Sjögläntan S-560 25 Bottnaryd, Sverige
1998-03-23

(21) MA 1998 00730

(54) En indretning til adskillelse af bægre i en udskækningsautomat (51)-Cl.31 00

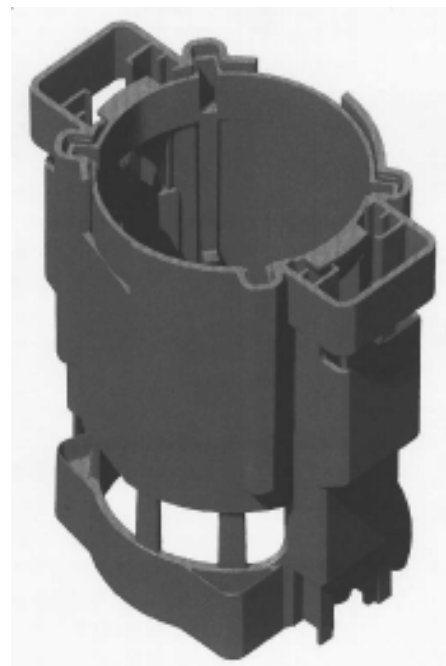
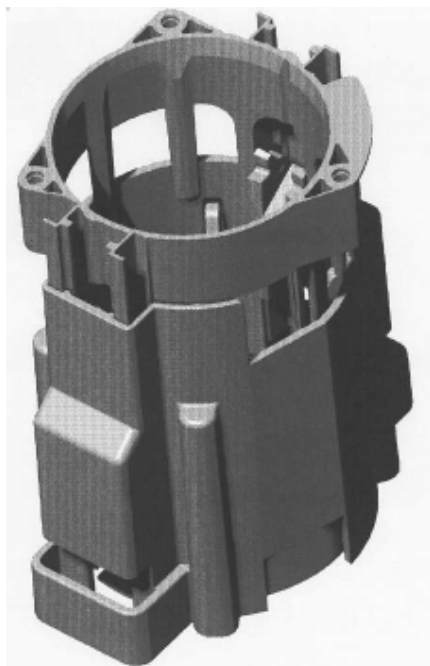

(71)ANSØGER(E):
(74)FULDMÆGTIG:
(72)FREMBRINGER(E):
(22)ANSØGNINGSDATO:

Jede AB, Box 303 542 23 Mariestad, Sverige
H. Siebmans, GOTAPATENT AB, Box 154 S-561 22 HUSKVARNA, Sverige
LEIF JOHANSSON, HÖGELIDSGATAN 7 S-542 32 MARIESTAD, Sverige
1998-07-27

(21) MA 1998 01000

(54) En emballage samt emne til fremstilling heraf

(51)-Cl.09 03

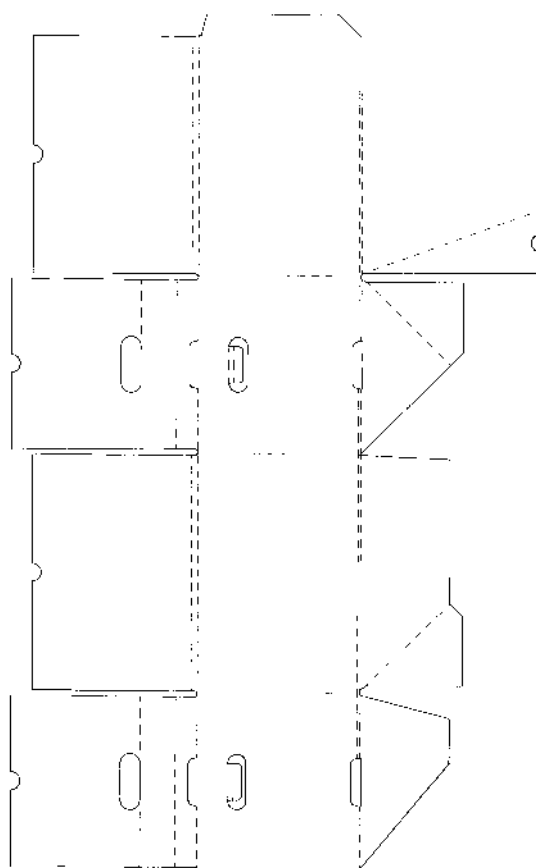
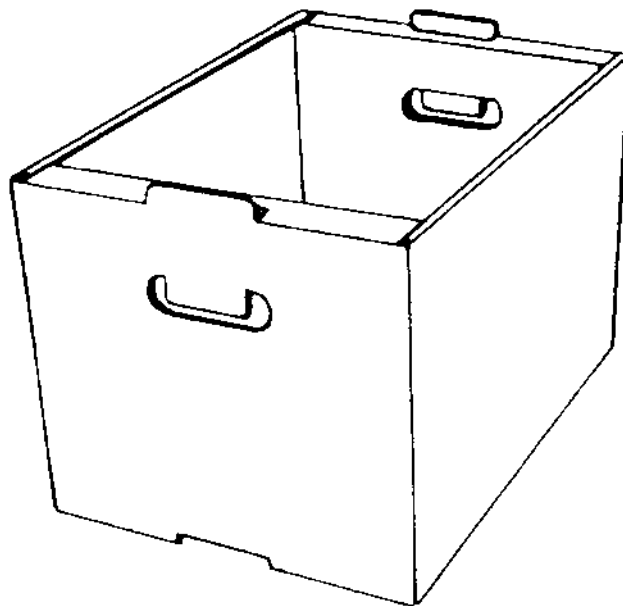

(71)ANSØGER(E):
(74)FULDMÆGTIG:
(72)FREMBRINGER(E):
(22)ANSØGNINGSDATO:

Danapak Papemballage A/S, Åstrupvej 30, 8500 Grenå, Danmark
Larsen & Birkeholm A/S Skandinavisk Patentbureau, Banegårdspladsen 1, 1570 København V, Danmark
Bent Knudsen, c/o Danapak Papemballage A/S Åstrupvej 30 , 8500 Grenå, Danmark
1998-09-22

(21) MA 1998 01038

(54) Et betjeningspanel til en truck

(51)-Cl.12 05



(71)ANSØGER(E):
(74)FULDMÆGTIG:
(72)FREMBRINGER(E):
(30)PRIORITET:
(22)ANSØGNINGSDATO:

Still Wagner GmbH & Co. KG, St.-Peter-Strasse 5, 72760 Reutlingen, Tyskland
Internationalt Patent-Bureau, Høje Taastrup Boulevard 23, 2630 Tåstrup, Danmark
Michael Meinhardt, Johannes-Eisenlohr-Str. 55 D-72760 Reutlingen, Tyskland
1998-04-08 DE M 98 03 658.0;1998-04-08 DE M 98 03 658.0
1998-10-05

(21) MA 1998 01062

(54) En lampe

(51)-Cl.26 05

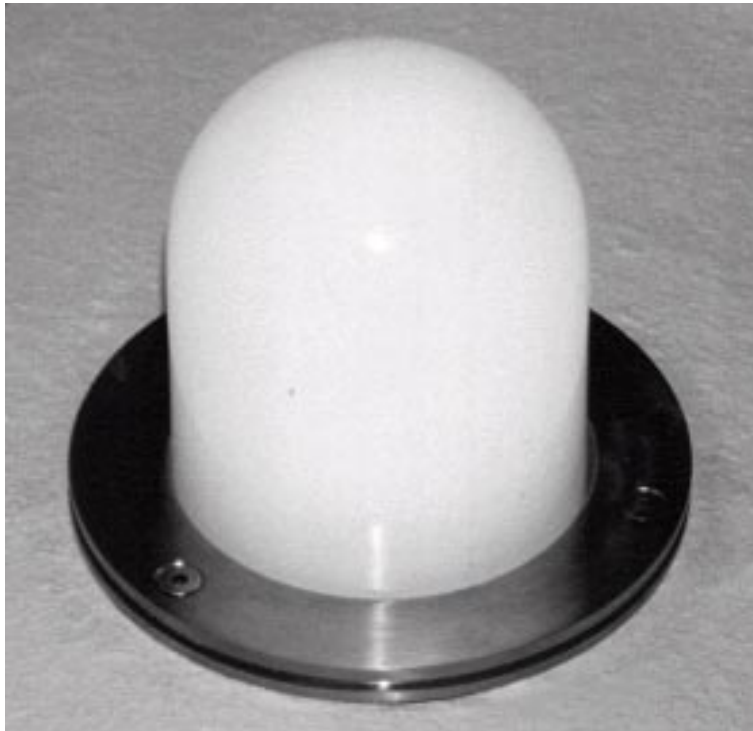

(71)ANSØGER(E):
(72)FREMBRINGER(E):
(22)ANSØGNINGSDATO:

Fogh & Følner Arkitektfirma ApS, Nymølle Kulsvej 150, 2800 Lyngby, Danmark
Per Følner , Granholmen 41, 2840 Holte, Danmark; Johan Fogh, Kettingevej 15, 2970 Hørsholm, Danmark
1998-10-12

(21) MA 1998 01063

(54) En lampe

(51)-Cl.26 05



(71)ANSØGER(E):
(72)FREMBRINGER(E):
(22)ANSØGNINGSDATO:

Fogh & Følner Arkitektfirma ApS, Nymølle Kulsvej 150, 2800 Lyngby, Danmark
Johan Fogh, Kettingevej 15, 2970 Hørsholm, Danmark; Per Følner , Granholmen 41, 2840 Holte, Danmark
1998-10-12

(21) MA 1998 01099

(54) Et stempel

(51)-Cl.19 02

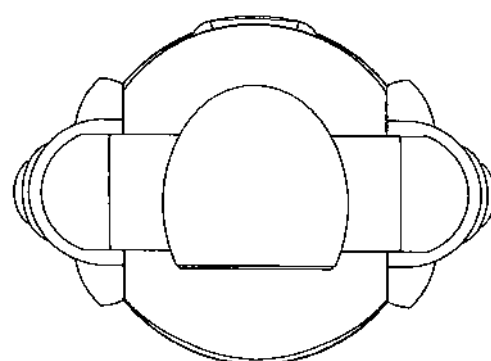
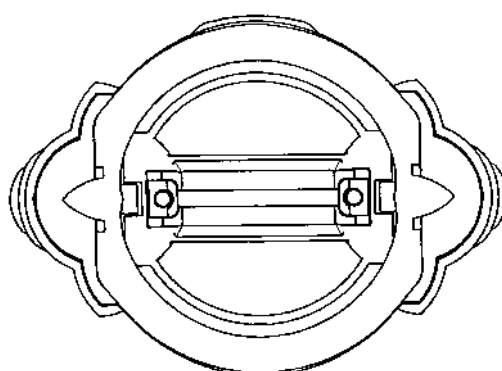
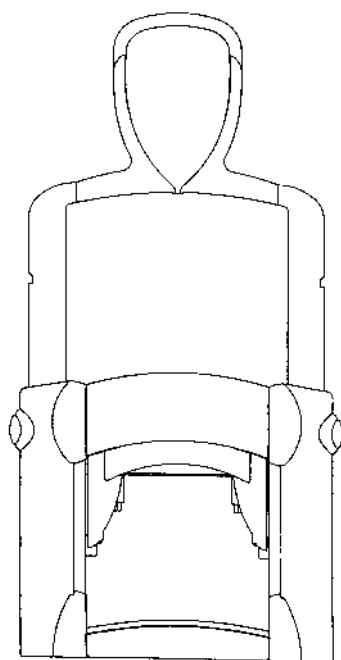
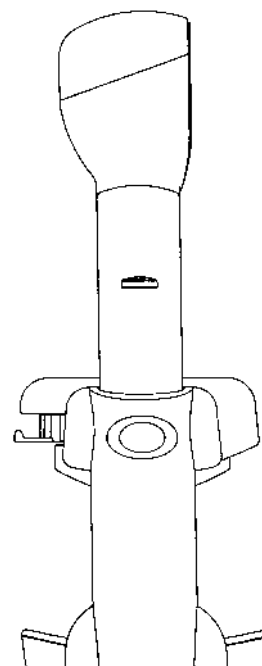
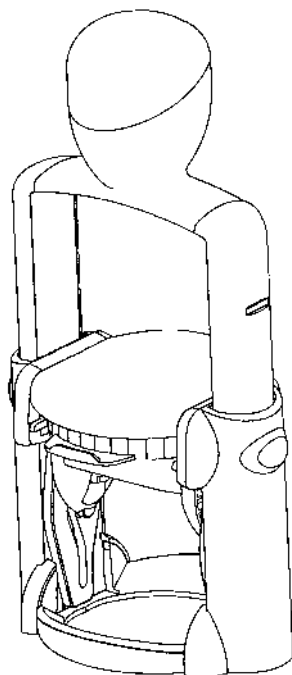
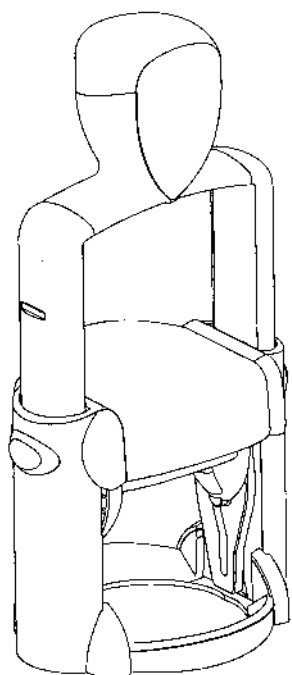

(71)ANSØGER(E):
 (74)FULDMÆGTIG:
 (72)FREMBRINGER(E):
 (30)PRIORITET:
 (22)ANSØGNINGS DATO:

Trodal-Werke Walter Just Gesellschaft m.b.h. & Co. KG, Linzer Strasse 156 A-4600 Wels, Østrig
 Hofman-Bang & Boutard, Lehmann & Ree A/S, Hans Bekkevolds Allé 7, 2900 Hellerup, Danmark
 Wolfgang PICHLER, Traunastrasse 27 A-4600 Wels, Østrig
 1998-04-16 AT MU-1685/98; 1998-04-16 AT MU-1686/98
 1998-10-16

(21) MA 1998 01101

(54) 1) Et foder- og drikkebrug med beslag
2) beslag dertil.

(51)-CI.30 03

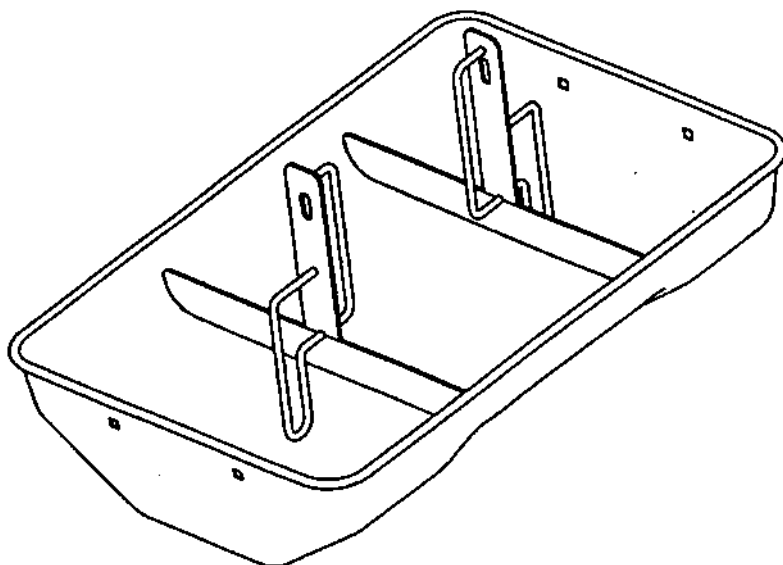

Løbenr. 1

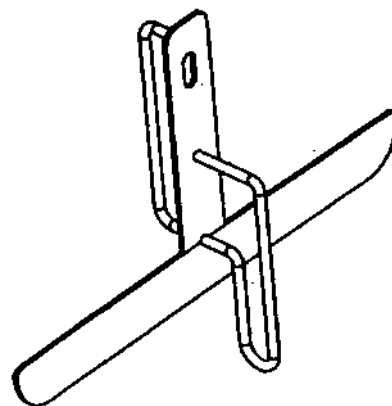

Løbenr. 2

(71)ANSØGER(E):

Helena Elisabeth Echberg Petersen, 2389 Route 202 Dunham, QC J0E 1MO 2389 Route 202 Dunham Qc J0E 1MO, Canada

(74)FULDMÆGTIG:

PATRADE A/S, Store Torv 1, 8000 Århus C, Danmark

(72)FREMBRINGER(E):

Helena Elisabeth Echberg Petersen, 2389 Route 202 Dunham, QC J0E 1MO 2389 Route 202 Dunham Qc J0E 1MO, Canada

(22)ANSØGNINGSDATO:

1998-10-16

(21) MA 1998 01162

(54) En knivholder

(51)-CI.07 06

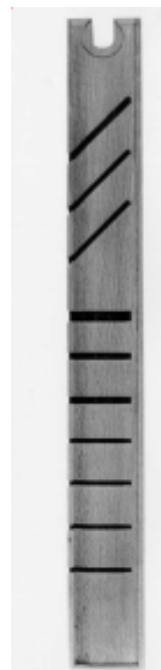
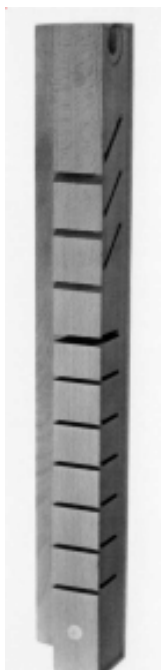

(71)ANSØGER(E):

Bjarne Rasmussen, Dr. Louisesvej 12, 5000 Odense C, Danmark; Peder Pedersen, Dr. Louisesvej 17, 5000 Odense C, Danmark; Carsten Jensen, Fåborgvej 44, 5250 Odense SV, Danmark

(72)FREMBRINGER(E):

Bjarne Rasmussen, Dr. Louisesvej 12, 5000 Odense C, Danmark; Peder Pedersen, Dr. Louisesvej 17, 5000 Odense C, Danmark; Carsten Jensen, Fåborgvej 44, 5250 Odense SV, Danmark

(22)ANSØGNINGSDATO:

1998-11-04

(21) MA 1998 01203

(54) En postkasse

(51)-Cl.99 00

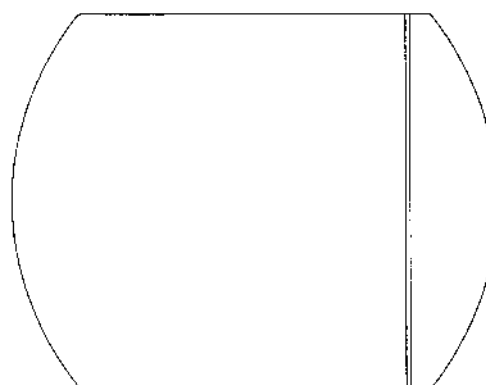
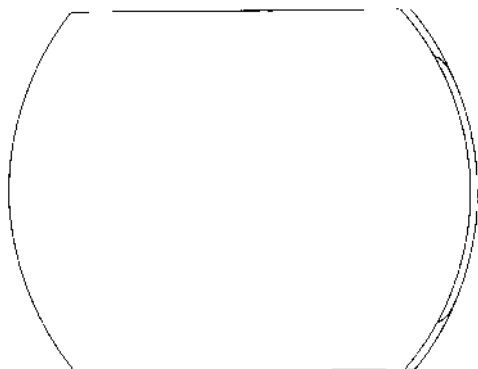
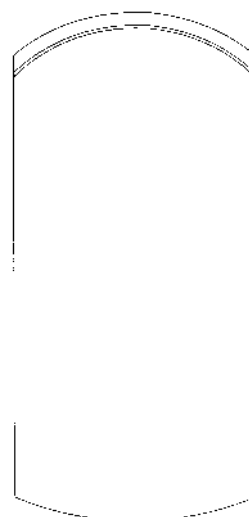
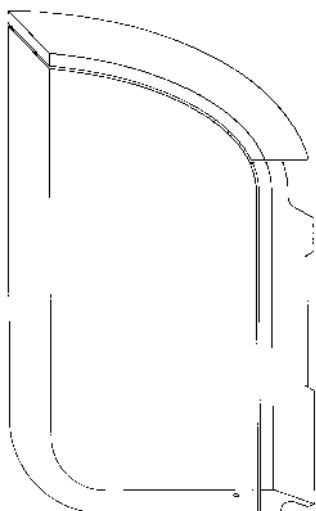
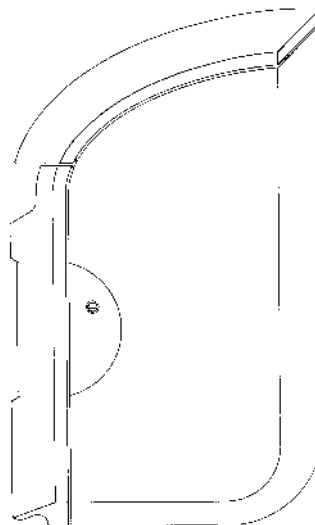
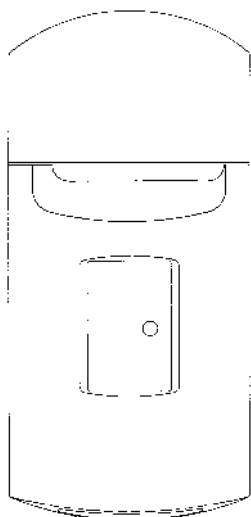

(71)ANSØGER(E):
 (74)FULDMÆGTIG:
 (72)FREMBRINGER(E):
 (30)PRIORITET:
 (22)ANSØGNINGSDATO:

The Post Office , Legal Services IP Impact House, 2 Edridge Road Croydon CR9 1PJ, Storbritannien
 Hofman-Bang & Boutard, Lehmann & Ree A/S, Hans Bekkevolds Allé 7, 2900 Hellerup, Danmark
 Kenneth Grange, Acrise Cottage 53 Christchurch Hill GB-London NW3 1LG, Storbritannien
 1998-05-12 GB 2074606
 1998-11-12

(21) MA 1998 01252

(54) En raket (fyrværkerigenstand)

(51)-Cl.22 03

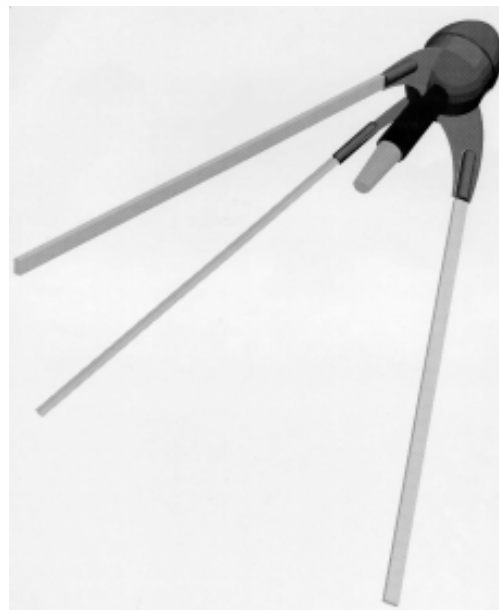

(71)ANSØGER(E):
 (72)FREMBRINGER(E):
 (22)ANSØGNINGSDATO:

LCH Import A/S, Att.: Lars Schou Hansen Nørholmsvej 147, 9000 Ålborg, Danmark
 Lars Schou Hansen, Nørholmsvej 276, 9000 Ålborg, Danmark
 1998-11-30

(21) MA 1998 01267

(54) En sårplejebandage.

(51)-Cl.24 04

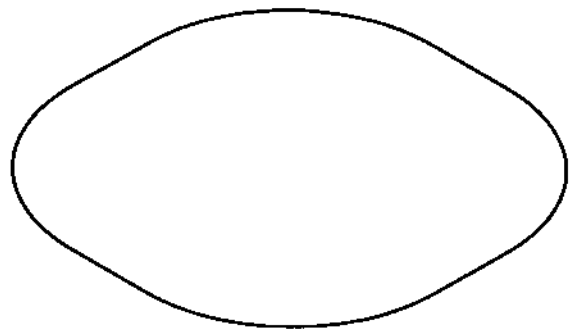
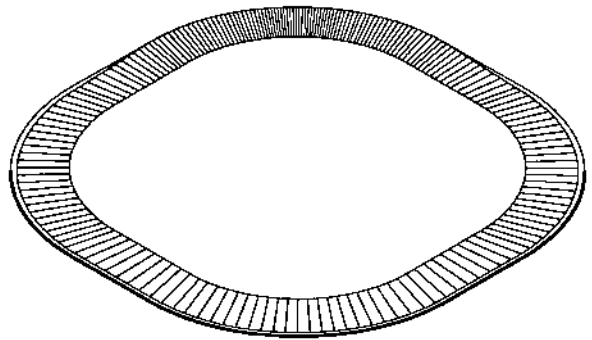
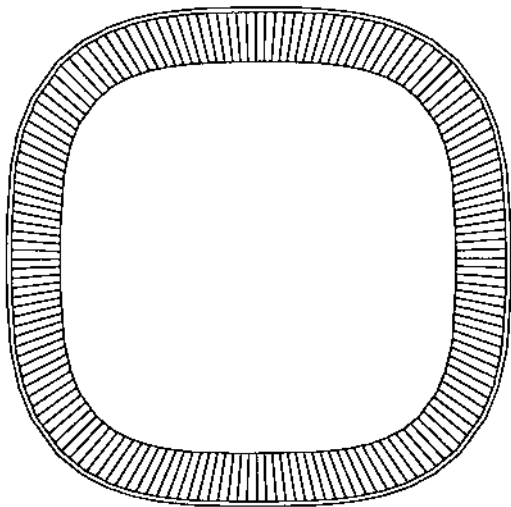

(71)ANSØGER(E):
(72)FREMBRINGER(E):
(22)ANSØGNINGSDATO:

Coloplast A/S, Holtedam 1, 3050 Humlebæk, Danmark
John Stern Nielsen, Gravenstensvej 25, 3450 Allerød, Danmark
1998-12-03

(21) MA 1998 01327

(54) En bærbar computer

(51)-Cl.14 02





(71)ANSØGER(E):
(74)FULDMÆGTIG:
(72)FREMBRINGER(E):
(30)PRIORITET:
(22)ANSØGNINGSDATO:

NETNOTE INTERNATIONAL LIMITED, Station House, Shankill, County Dublin,, Irland
Chas. Hude A/S, H.C. Andersens Boulevard 33, 1553 København V, Danmark
Brendan Farrell, 4 Derrynane Terrace Dalkey County Dublin, Irland ; Patrick O'Donnell, 2 Inner Belmont
Rochestown Road Cork, Irland
1998-07-02 IE D 264/98
1998-12-22

(21) MA 1998 01332

(54) En stol

(51)-CI.06 01



(71)ANSØGER(E):
(72)FREMBRINGER(E):
(22)ANSØGNINGSDATO:

Arkitekt Studio Simon Krohn-Hansen, Hedebygade 24 4. tv., 1754 København V, Danmark
Simon Krohn-Hansen, Åsaveien 1B 0362 Oslo, Norge
1998-12-22

(21) MA 1998 01333

(54) En stol

(51)-CI.06 01



(71)ANSØGER(E):
(72)FREMBRINGER(E):
(22)ANSØGNINGSDATO:

Arkitekt Studio Simon Krohn-Hansen, Hedebygade 24 4. tv., 1754 København V, Danmark
Simon Krohn-Hansen, Åsaveien 1B 0362 Oslo, Norge
1998-12-22

(21) MA 1998 01334

(54) En stol

(51)-CI.06 01

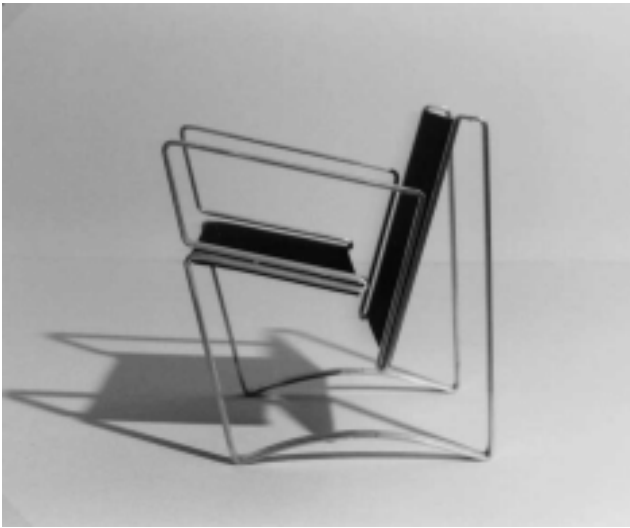

(71)ANSØGER(E):
(72)FREMBRINGER(E):
(22)ANSØGNINGSDATO:

Arkitekt Studio Simon Krohn-Hansen, Hedebygade 24 4. tv., 1754 København V, Danmark
Simon Krohn-Hansen, Åsaveien 1B 0362 Oslo, Norge
1998-12-22

(21) MA 1998 01335

(54) En stol

(51)-CI.06 01

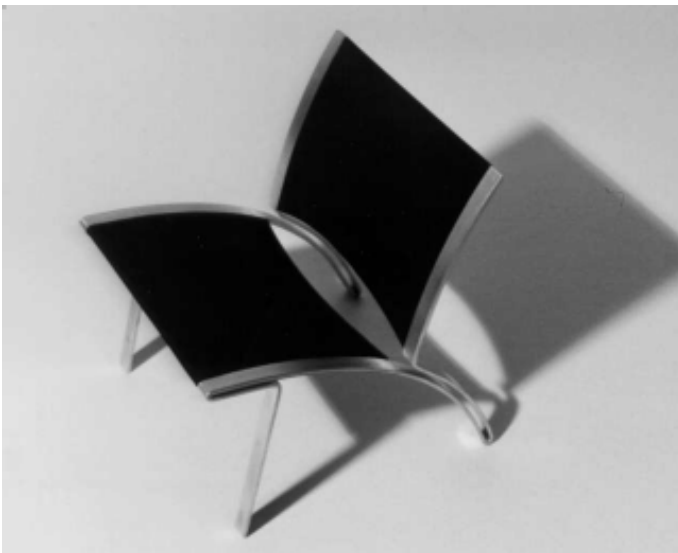

(71)ANSØGER(E):
(72)FREMBRINGER(E):
(22)ANSØGNINGSDATO:

Arkitekt Studio Simon Krohn-Hansen, Hedebygade 24 4. tv., 1754 København V, Danmark
Simon Krohn-Hansen, Åsaveien 1B 0362 Oslo, Norge
1998-12-22

(21) MA 1998 01336

(54) En stol

(51)-CI.06 01



(71)ANSØGER(E):
(72)FREMBRINGER(E):
(22)ANSØGNINGSDATO:

Arkitekt Studio Simon Krohn-Hansen, Hedebygade 24 4. tv., 1754 København V, Danmark
Simon Krohn-Hansen, Åsaveien 1B 0362 Oslo, Norge
1998-12-22

(21) MA 1998 01337

(54) En stol

(51)-CI.06 01

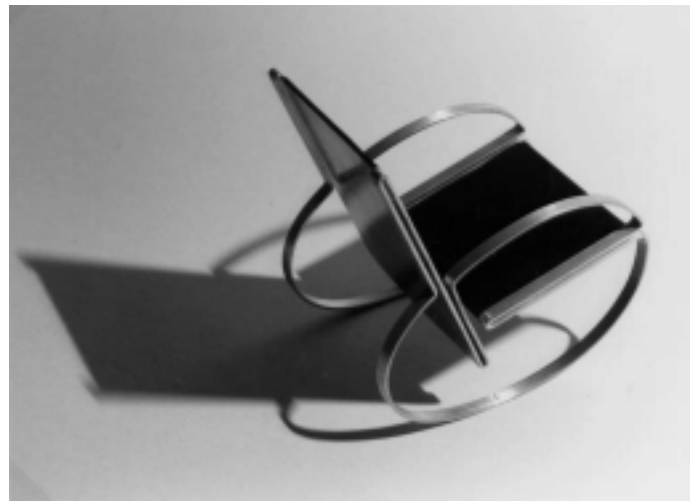
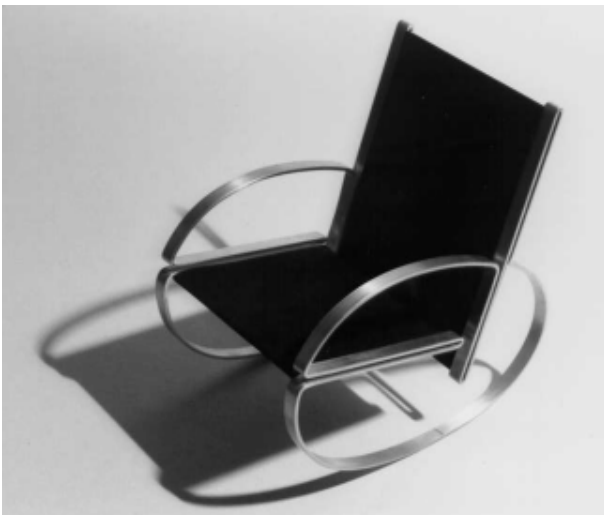

(71)ANSØGER(E):
(72)FREMBRINGER(E):
(22)ANSØGNINGSDATO:

Arkitekt Studio Simon Krohn-Hansen, Hedebygade 24 4. tv., 1754 København V, Danmark
Simon Krohn-Hansen, Åsaveien 1B 0362 Oslo, Norge
1998-12-22

(21) MA 1998 01338

(54) En stol

(51)-Cl.06 01

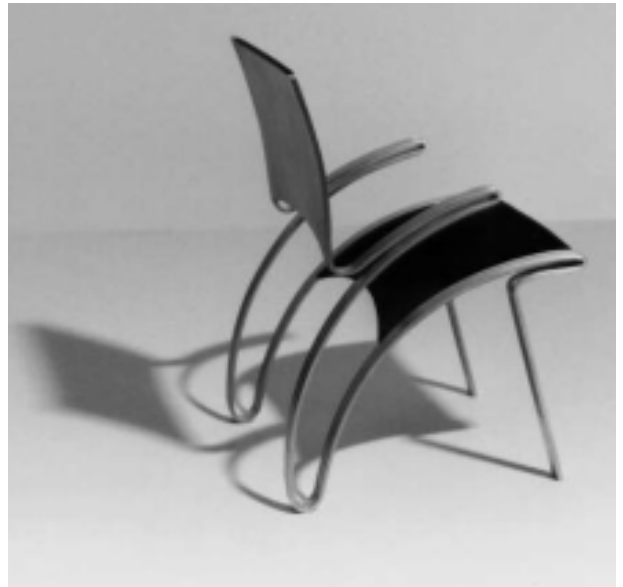

(71)ANSØGER(E):
(72)FREMBRINGER(E):
(22)ANSØGNINGSDATO:

Arkitekt Studio Simon Krohn-Hansen, Hedebygade 24 4. tv., 1754 København V, Danmark
Simon Krohn-Hansen, Åsaveien 1B 0362 Oslo, Norge
1998-12-22

(21) MA 1998 01354

(54) En brusekabine

(51)-Cl.23 02



Detailafbildning

(71)ANSØGER(E):
(72)FREMBRINGER(E):
(22)ANSØGNINGSDATO:

Hans Jørn Munch, Ypnastad 8, 3751 Østermarie, Danmark
Hans Jørn Munch, Ypnastad 8, 3751 Østermarie, Danmark
1998-12-23

(21) MA 1998 01369

(54) 1) Et legeredskab
2) del dertil

(51)-Cl.21 01

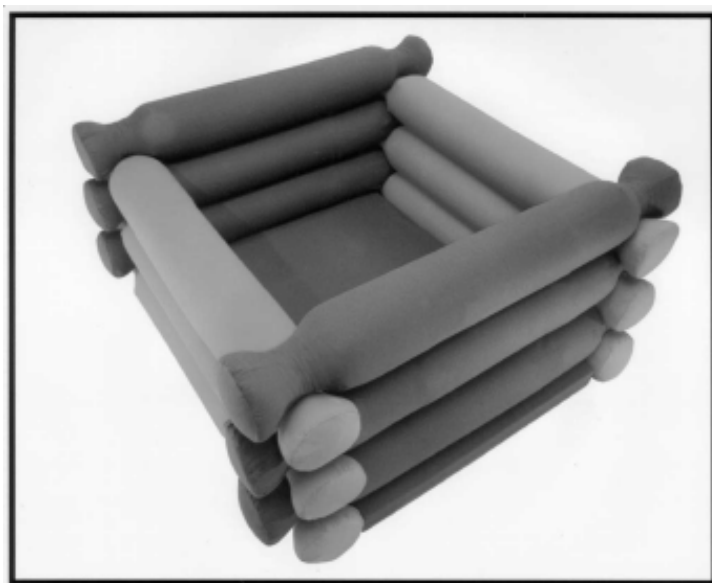

Løbenr. 1



Løbenr. 2

(71)ANSØGER(E):
(72)FREMBRINGER(E):
(22)ANSØGNINGSDATO:

Kresten Kjærgaard Amtoft, Tycho Jessens Vej 31, 3100 Hornbæk, Danmark
Kresten Kjærgaard Amtoft, Tycho Jessens Vej 31, 3100 Hornbæk, Danmark
1998-12-30

(21) MA 1999 00011

(54) En dunk

(51)-Cl.09 02

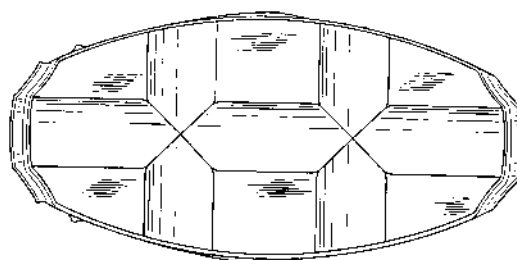
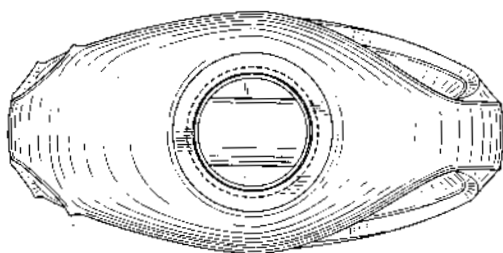
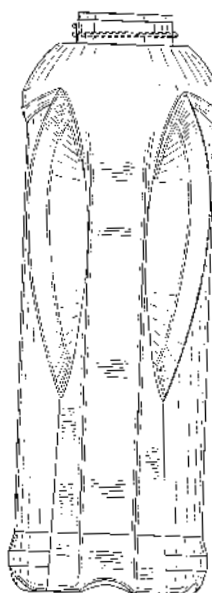
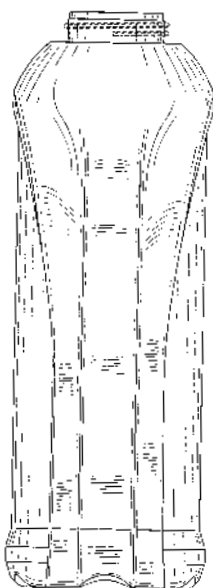
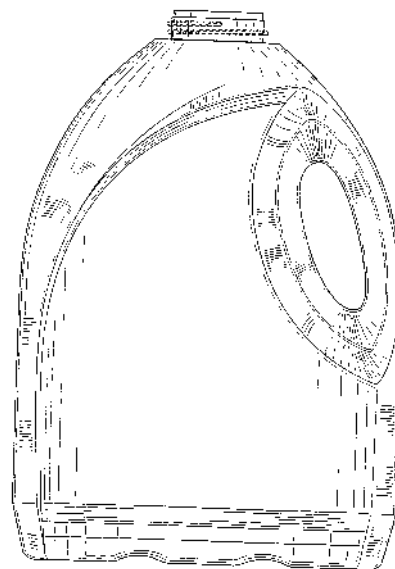
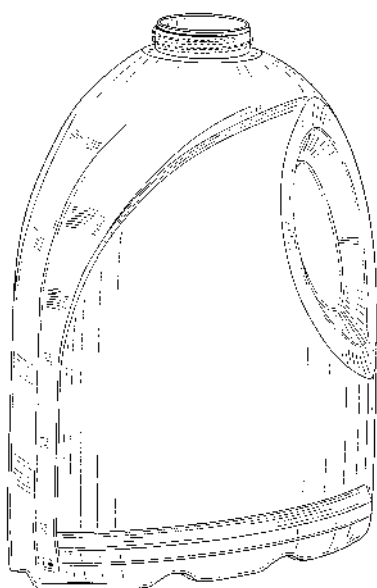

(71)ANSØGER(E):

Colgate-Palmolive Company, a corporation of the State of Delaware, 300, Park Avenue New York, N.Y. 10022, USA

(74)FULDMÆGTIG:

Chas. Hude A/S, H.C. Andersens Boulevard 33, 1553 København V, Danmark

(72)FREMBRINGER(E):

Jon Zogg, 652 Westfield Avenue Westfield New Jersey 07090, USA

(30)PRIORITET:

1998-07-09 US 29/090490

(22)ANSØGNINGS DATO:

1999-01-05

(21) MA 1999 00054

(54) Et belysningsarmatur

(51)-Cl.26 03



(71)ANSØGER(E):

(72)FREMBRINGER(E):

(22)ANSØGNINGSDATO:

Focus-Tema AS, Kokkedal Idustripark 40, 2980 Kokkedal, Danmark

Morten Schmidt, c/o Schmidt, Hammer & Lassen K/S Mønsegade 8A, 8000 Århus C, Danmark

1999-01-18

(21) MA 1999 00056

(54) En gaskogeplade til indbygning

(51)-Cl.07 02

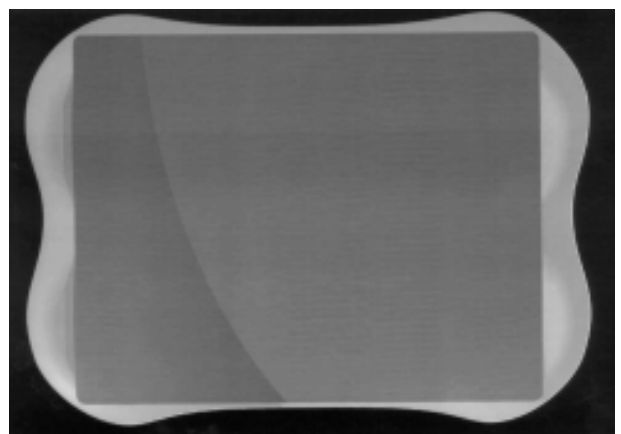
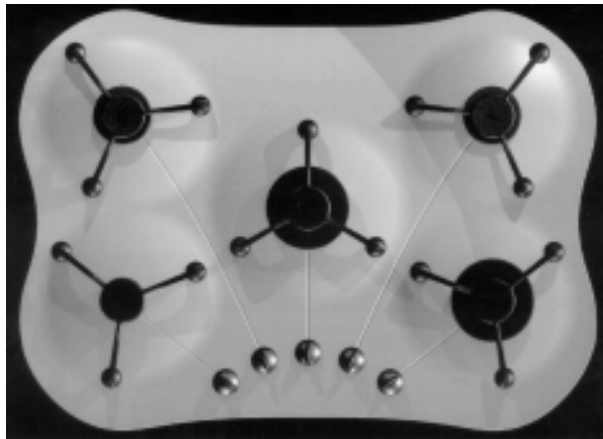

(71)ANSØGER(E):
(74)FULDMÆGTIG:
(72)FREMBRINGER(E):
(30)PRIORITET:
(22)ANSØGNINGSDATO:

Electrolux Zanussi S.p.A., Via Giardini Cattaneo 3 33170 Pordenone, Italien
Ostenfeld Patentbureau A/S, Bredgade 41, 1011 København K, Danmark
Roberto Pezzetta, Via Borgonuovo 59 33080 Roveredo in Piano Pordenone, Italien
1998-08-04 IT PN98 O 000020
1999-01-18

(21) MA 1999 00064

(54) Et brochurestativ

(51)-Cl.20 02

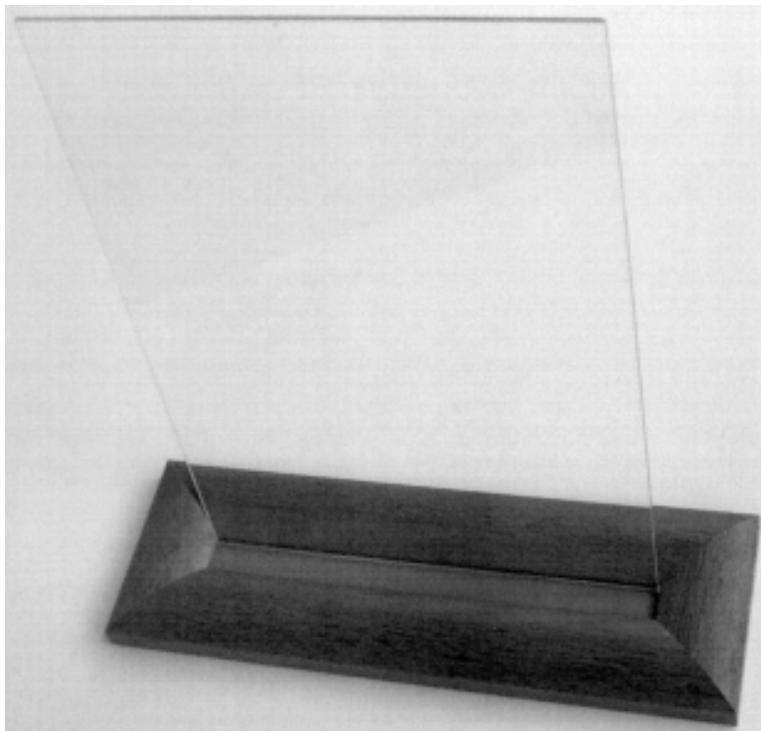

(71)ANSØGER(E):
(72)FREMBRINGER(E):
(22)ANSØGNINGSDATO:

Poul Erik Heibel, Lupintofte 14, 7430 Ikast, Danmark
Poul Erik Heibel, Lupintofte 14, 7430 Ikast, Danmark
1999-01-20

(21) MA 1999 00083

(54) Et thermokrus

(51)-Cl.07 01



(71)ANSØGER(E):
(72)FREMBRINGER(E):
(22)ANSØGNINGSDATO:

Claus Cornelius Jespersen, Astrupvej 29, I, 6000 Kolding, Danmark
Claus Cornelius Jespersen, Astrupvej 29, I, 6000 Kolding, Danmark
1999-01-27

(21) MA 1999 00101

(54) Et betjeningspanel til en truck

(51)-Cl.12 05



(71)ANSØGER(E):
(74)FULDMÆGTIG:
(72)FREMBRINGER(E):
(30)PRIORITET:
(22)ANSØGNINGSDATO:

Still Wagner GmbH & Co. KG, St.-Peter-Strasse 5, 72760 Reutlingen, Tyskland
Internationalt Patent-Bureau, Høje Taastrup Boulevard 23, 2630 Tåstrup, Danmark
Michael Meinhardt, Johannes-Eisenlohr-Str. 55 D-72760 Reutlingen, Tyskland
1998-04-08 DE M9803658.0
1999-01-28

(21) MA 1999 00114

(54) En skærm til køkkenrulledispenser

(51)-Cl.07 99

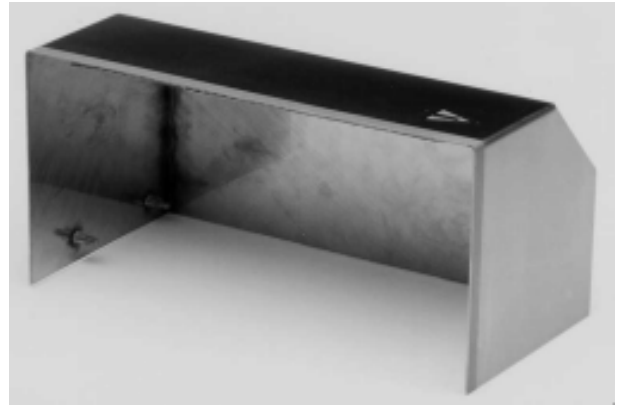

(71)ANSØGER(E):
(72)FREMBRINGER(E):
(22)ANSØGNINGSDATO:

Harry Preston Halford, Hjertingparken 131, 6710 Esbjerg V, Danmark
Harry Preston Halford, Hjertingparken 131, 6710 Esbjerg V, Danmark
1999-02-01

(21) MA 1999 00115

(54) En skærm til køkkenrulledispenser

(51)-Cl.07 99

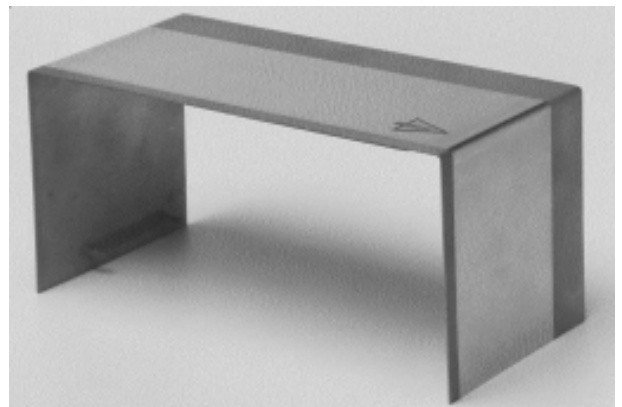
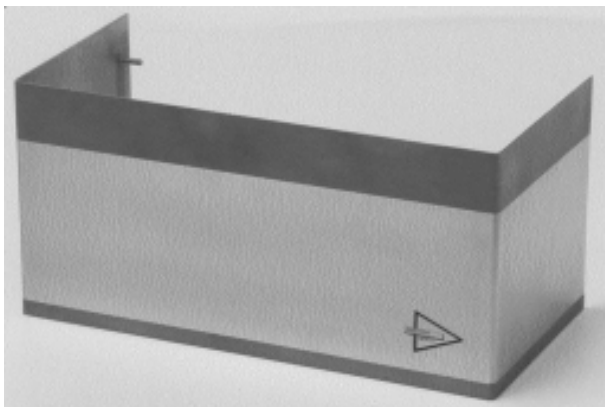

(71)ANSØGER(E):
(72)FREMBRINGER(E):
(22)ANSØGNINGSDATO:

Harry Preston Halford, Hjertingparken 131, 6710 Esbjerg V, Danmark
Harry Preston Halford, Hjertingparken 131, 6710 Esbjerg V, Danmark
1999-02-01

(21) MA 1999 00116

(54) En skærm til køkkenrulledispenser

(51)-Cl.07 99

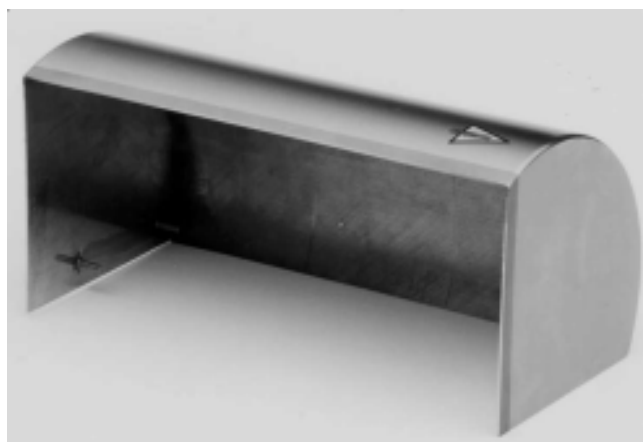
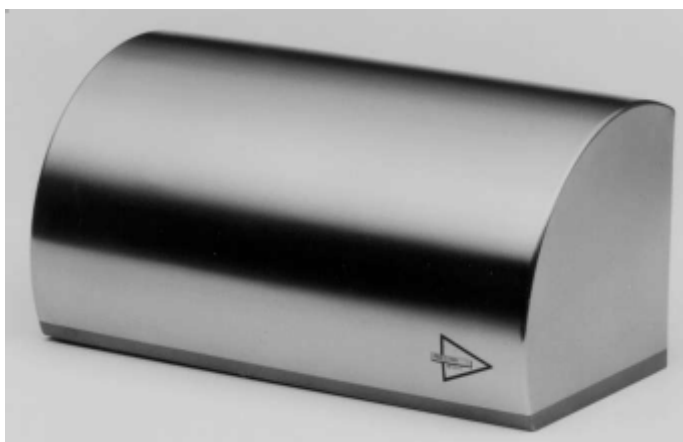

(71)ANSØGER(E):
(72)FREMBRINGER(E):
(22)ANSØGNINGSDATO:

Harry Preston Halford, Hjertingparken 131, 6710 Esbjerg V, Danmark
Harry Preston Halford, Hjertingparken 131, 6710 Esbjerg V, Danmark
1999-02-01

(21) MA 1999 00120

(54) En bøjle

(51)-Cl.06 08



(71)ANSØGER(E):
(72)FREMBRINGER(E):
(22)ANSØGNINGSDATO:

Unique Interieuer ApS, kalkbrænderiløbskaj 4, 2100 København Ø, Danmark
Philip Bro Ludvigsen, Marsalavej 10, 2300 København S, Danmark
1999-02-04

(21) MA 1999 00150

(54) En emballage

(51)-Cl.09 03

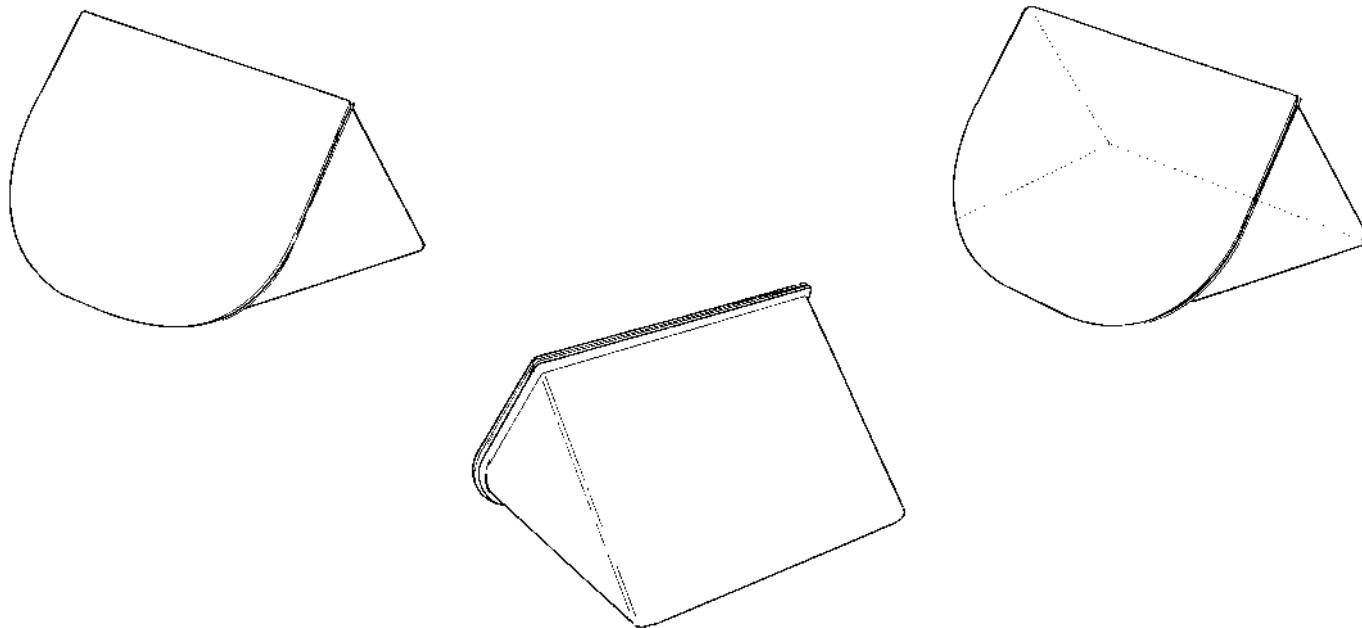

(71)ANSØGER(E):

(74)FULDMÆGTIG:

(72)FREMBRINGER(E):

(22)ANSØGNINGSDATO:

Danisco A/S, Langebrogade 1 , 1001 København K, Danmark

Ida Mortensen c/o Danisco A/S Juridisk Afdeling - Varemærker, Langebrogade 1, 1001 København K, Danmark

Torben Lohse Friis, Nørreskov Bakke 29 D, 8600 Silkeborg, Danmark; Henning Jacob Jørgensen, Bellis Allé 26, 8700 Horsens, Danmark; Helene Neveu Kringelbach, Frederiksberg Allé 8A, 1., 1820 Frederiksberg C, Danmark; Lars Ulrich Pedersen, Elmekrogen 3, 3500 Værløse, Danmark

1999-02-09

(21) MA 1999 00151

(54) En emballage

(51)-Cl.09 03

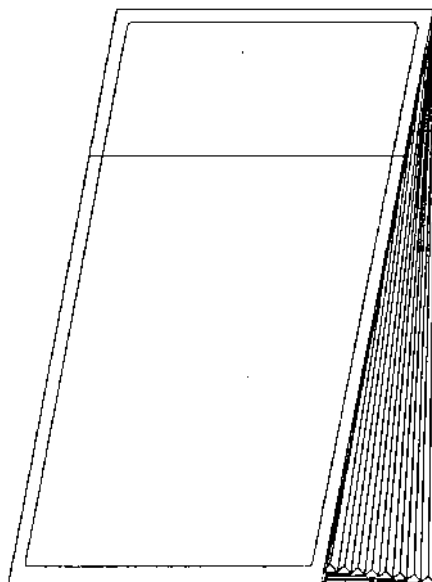

(71)ANSØGER(E):

(74)FULDMÆGTIG:

(72)FREMBRINGER(E):

(22)ANSØGNINGSDATO:

Danisco A/S, Langebrogade 1 , 1001 København K, Danmark

Ida Mortensen c/o Danisco A/S Juridisk Afdeling - Varemærker, Langebrogade 1, 1001 København K, Danmark

Torben Lohse Friis, Nørreskov Bakke 29 D, 8600 Silkeborg, Danmark; Henning Jacob Jørgensen, Bellis Allé 26, 8700 Horsens, Danmark; Helene Neveu Kringelbach, Frederiksberg Allé 8A, 1., 1820 Frederiksberg C, Danmark; Lars Ulrich Pedersen, Elmekrogen 3, 3500 Værløse, Danmark

1999-02-09

(21) MA 1999 00152

(54) En emballage

(51)-Cl.09 03

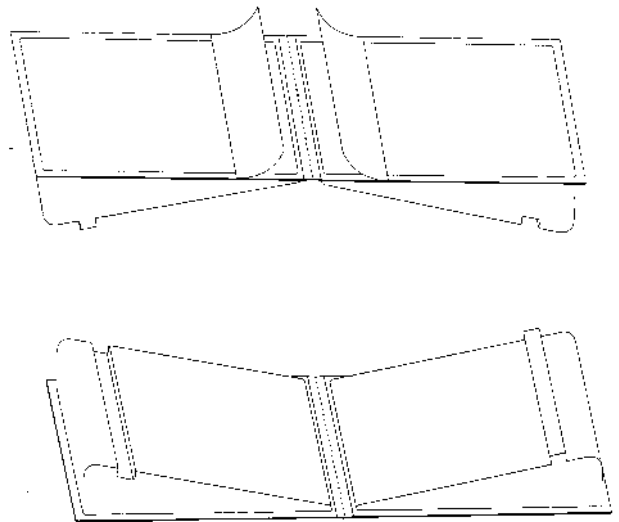
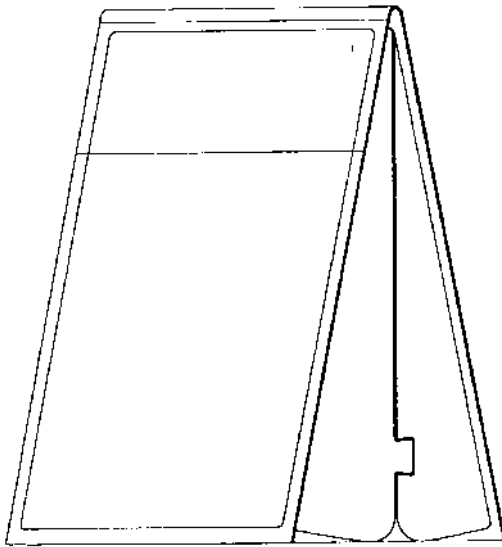

(71)ANSØGER(E):

Danisco A/S, Langebrogade 1 , 1001 København K, Danmark

(74)FULDMÆGTIG:

Ida Mortensen c/o Danisco A/S Juridisk Afdeling - Varemærker, Langebrogade 1, 1001 København K, Danmark

(72)FREMBRINGER(E):

Torben Lohse Friis, Nørreskov Bakke 29 D, 8600 Silkeborg, Danmark; Henning Jacob Jørgensen, Bellis Allé 26, 8700 Horsens, Danmark; Helene Neveu Kringelbach, Frederiksberg Allé 8A, 1., 1820 Frederiksberg C, Danmark; Lars Ulrich Pedersen, Elmekrogen 3, 3500 Værløse, Danmark

(22)ANSØGNINGSDATO:

1999-02-09

(21) MA 1999 00153

(54) En emballage

(51)-Cl.09 03

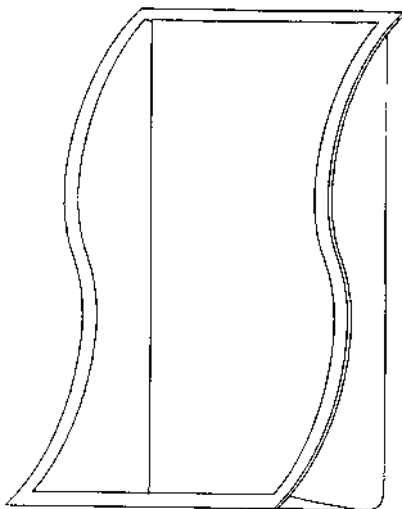

(71)ANSØGER(E):

Danisco A/S, Langebrogade 1 , 1001 København K, Danmark

(74)FULDMÆGTIG:

Ida Mortensen c/o Danisco A/S Juridisk Afdeling - Varemærker, Langebrogade 1, 1001 København K, Danmark

(72)FREMBRINGER(E):

Torben Lohse Friis, Nørreskov Bakke 29 D, 8600 Silkeborg, Danmark; Henning Jacob Jørgensen, Bellis Allé 26, 8700 Horsens, Danmark; Helene Neveu Kringelbach, Frederiksberg Allé 8A, 1., 1820 Frederiksberg C, Danmark; Lars Ulrich Pedersen, Elmekrogen 3, 3500 Værløse, Danmark

(22)ANSØGNINGSDATO:

1999-02-09

(21) MA 1999 00154

(54) En emballage

(51)-Cl.09 03

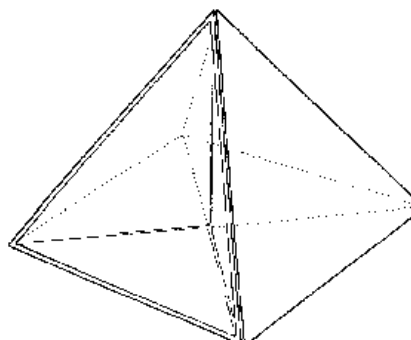
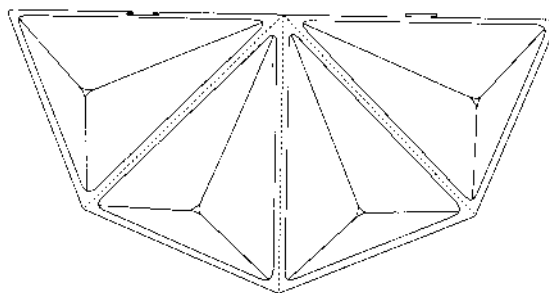
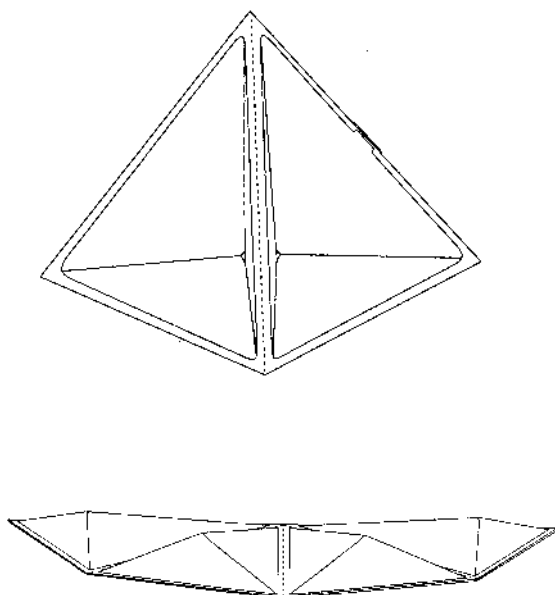

(71)ANSØGER(E):

Danisco A/S, Langebrogade 1 , 1001 København K, Danmark

(74)FULDMÆGTIG:

Ida Mortensen c/o Danisco A/S Juridisk Afdeling - Varemærker, Langebrogade 1, 1001 København K, Danmark

(72)FREMBRINGER(E):

Torben Lohse Friis, Nørreskov Bakke 29 D, 8600 Silkeborg, Danmark; Henning Jacob Jørgensen, Bellis Allé 26, 8700 Horsens, Danmark; Helene Neveu Kringelbach, Frederiksberg Allé 8A, 1., 1820 Frederiksberg C, Danmark; Lars Ulrich Pedersen, Elmekrogen 3, 3500 Værløse, Danmark

(22)ANSØGNINGSDATO:

1999-02-09

(21) MA 1999 00157

(54) En emballage

(51)-Cl.09 03

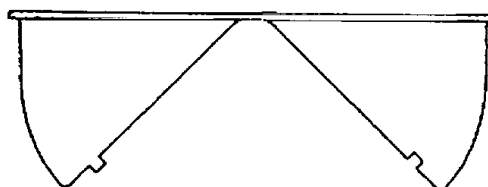
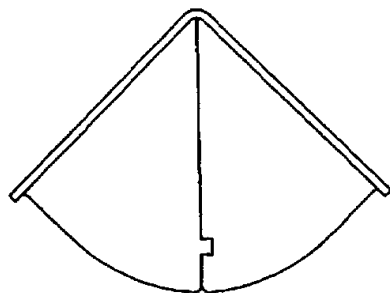
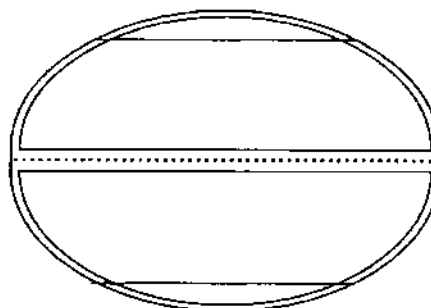
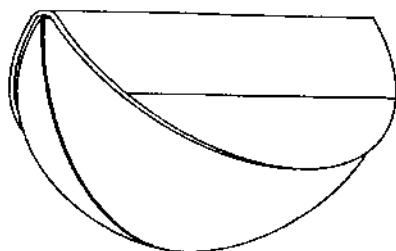

(71)ANSØGER(E):

Danisco A/S, Langebrogade 1 , 1001 København K, Danmark

(74)FULDMÆGTIG:

Ida Mortensen c/o Danisco A/S Juridisk Afdeling - Varemærker, Langebrogade 1, 1001 København K, Danmark

(72)FREMBRINGER(E):

Torben Lohse Friis, Nørreskov Bakke 29 D, 8600 Silkeborg, Danmark; Henning Jacob Jørgensen, Bellis Allé 26, 8700 Horsens, Danmark; Helene Neveu Kringelbach, Frederiksberg Allé 8A, 1., 1820 Frederiksberg C, Danmark; Lars Ulrich Pedersen, Elmekrogen 3, 3500 Værløse, Danmark

(22)ANSØGNINGSDATO:

1999-02-09

(21) MA 1999 00158

(54) En emballage

(51)-Cl.09 03

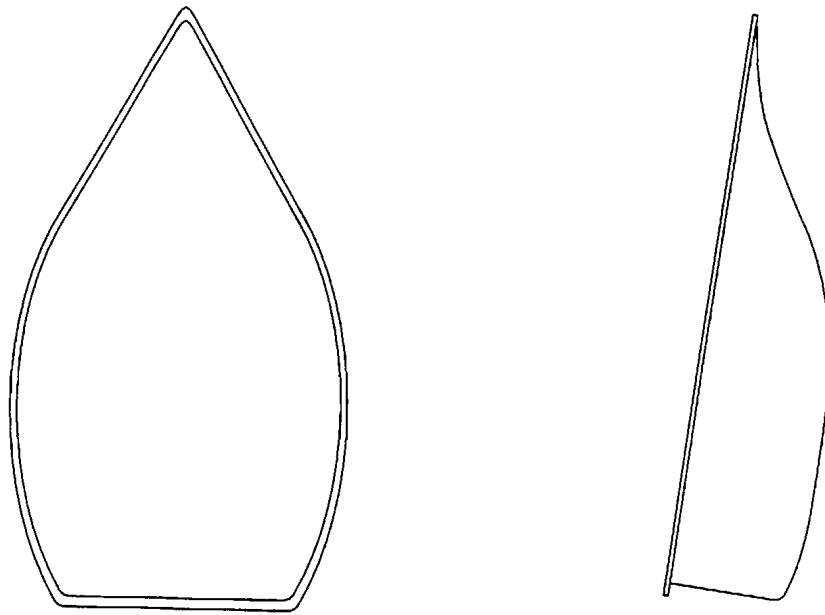

(71)ANSØGER(E):

(74)FULDMÆGTIG:

(72)FREMBRINGER(E):

(22)ANSØGNINGSDATO:

Danisco A/S, Langebrogade 1 , 1001 København K, Danmark

Ida Mortensen c/o Danisco A/S Juridisk Afdeling - Varemærker, Langebrogade 1, 1001 København K, Danmark

Lars Ulrich Pedersen, Elmekrogen 3, 3500 Værløse, Danmark; Henning Jacob Jørgensen, Bellis Allé 26, 8700 Horsens, Danmark; Helene Neveu Kringelbach, Frederiksberg Allé 8A, 1., 1820 Frederiksberg C, Danmark; Torben Lohse Friis, Nørreskov Bakke 29 D, 8600 Silkeborg, Danmark

1999-02-09

(21) MA 1999 00160

(54) Et vedhæng

(51)-Cl.11 01

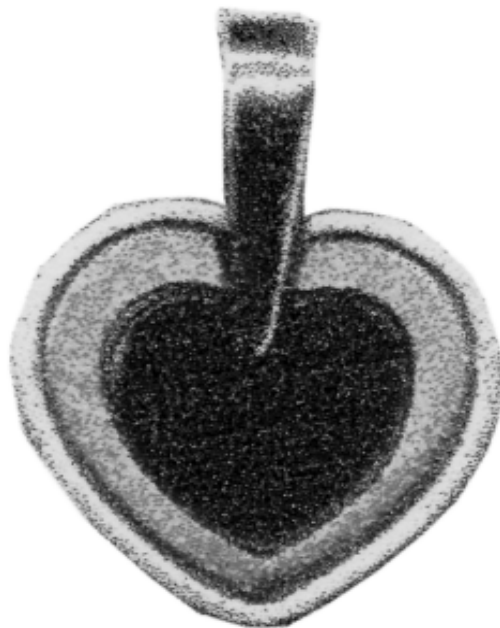

(71)ANSØGER(E):

(72)FREMBRINGER(E):

(22)ANSØGNINGSDATO:

Valk Inter Collection, Vestergade 43, 5970 Ærøskøbing, Danmark

Frede Valk, Vestergade 42, 5970 Ærøskøbing, Danmark

1999-02-05

(21) MA 1999 00200

(54) E beholder til husholdningsbrug

(51)-Cl.07 01

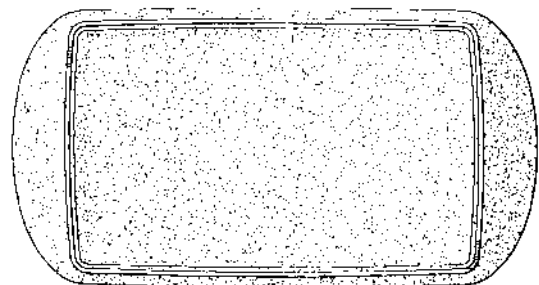
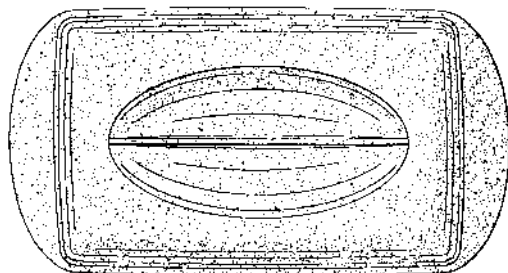
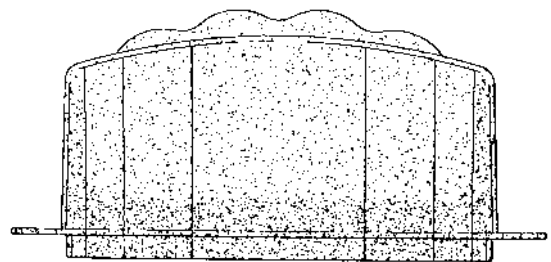
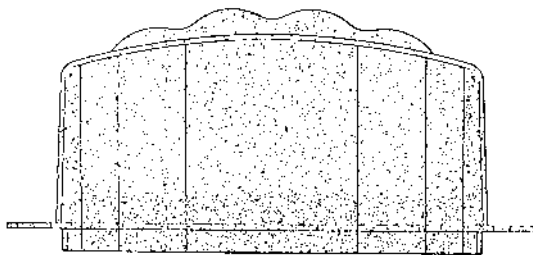
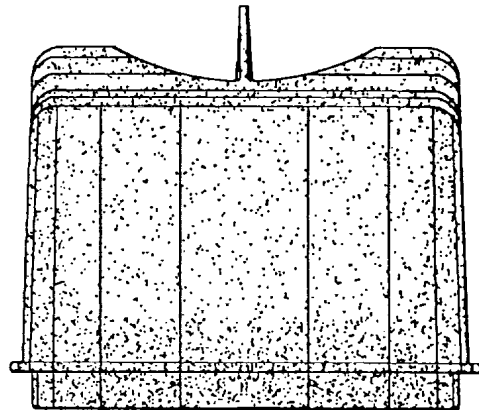
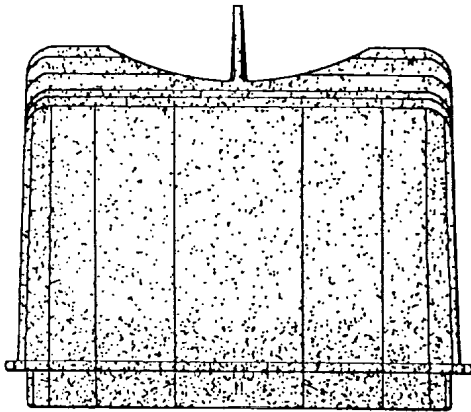
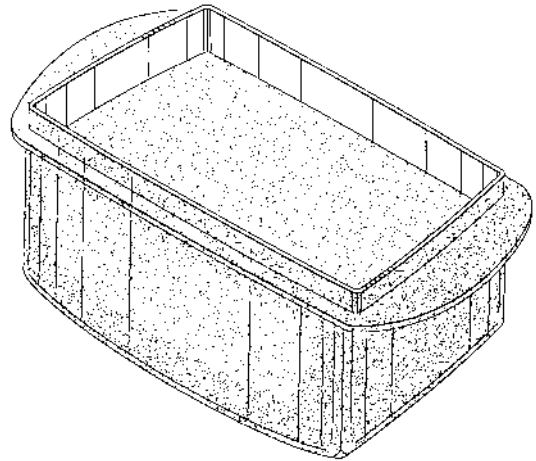
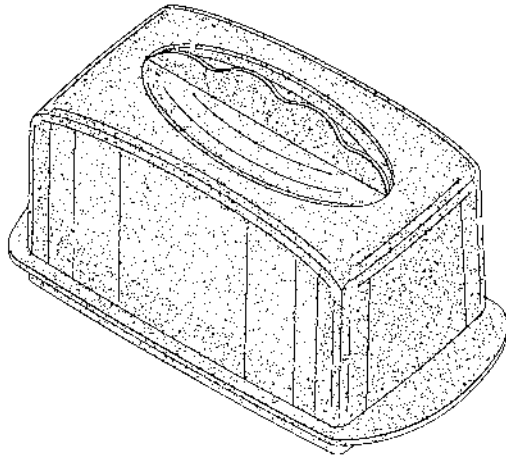

(71)ANSØGER(E):
 (74)FULDMÆGTIG:
 (72)FREMBRINGER(E):

Dart Industries Inc., 14901 S. Orange Blossom Trail Orlando, FL 32837, USA
 Hofman-Bang & Boutard, Lehmann & Ree A/S, Hans Bekkevolds Allé 7, 2900 Hellerup, Danmark
 Stig Lillelund, Garderhøjvej 33, 2820 Gentofte, Danmark; Jakob Heiberg, Grønnævænge 15, 2920
 Charlottenlund, Danmark; Hanne Dalsgaard Jeppesen, Rudevang 108, 2840 Holte, Danmark; Robert H.C.M.
 Daenen, Boesmolenstraat 11, B-1540 Herne, Belgien
 (30)PRIORITET:
 (22)ANSØGNINGSDATO: 1998-08-17 GB 29/092,335
 1999-02-17

(21) MA 1999 00201

(54) En beholder til husholdningsbrug

(51)-Cl.07 01

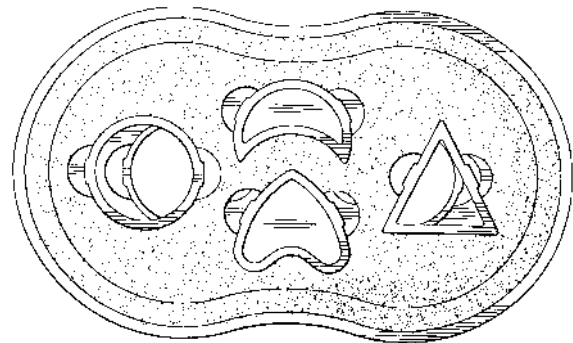
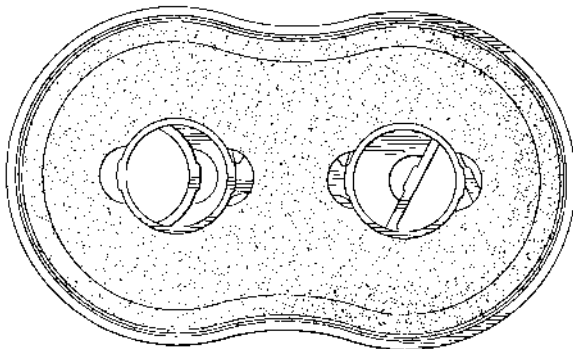
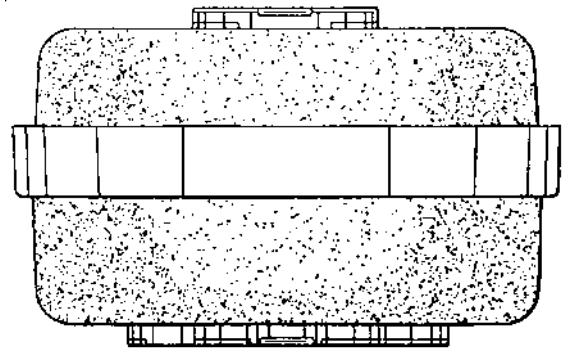
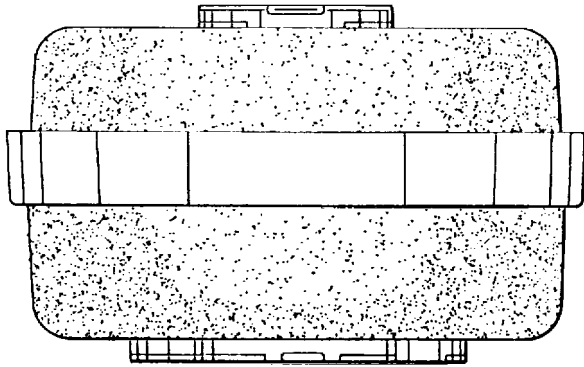
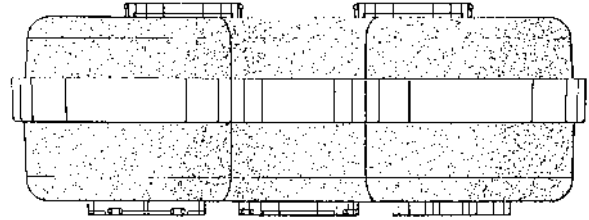
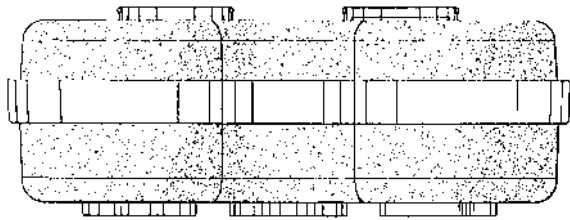
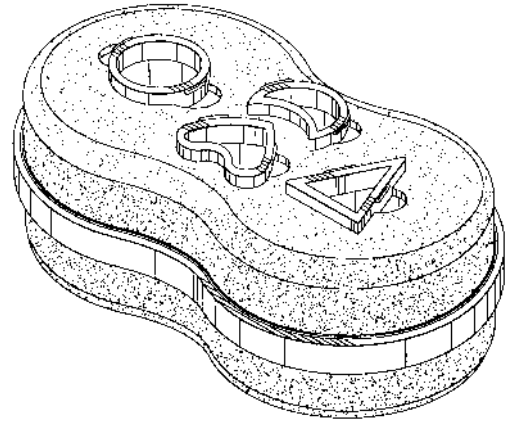
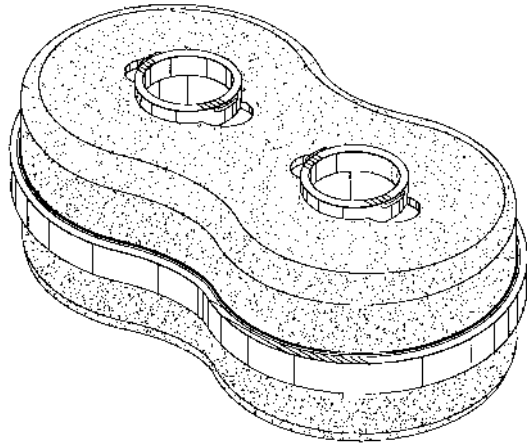

(71)ANSØGER(E):
 (74)FULDMÆGTIG:
 (72)FREMBRINGER(E):
 (30)PRIORITET:
 (22)ANSØGNINGSDATO:

Dart Industries Inc., 14901 S. Orange Blossom Trail Orlando, FL 32837, USA
 Hofman-Bang & Boutard, Lehmann & Ree A/S, Hans Bekkevolds Allé 7, 2900 Hellerup, Danmark
 Wallays, Nele, Hof Ter Bekestraat 46, 2018 Antwerp, Belgien ; Victor J.J. Cautereels, Schawijkstraat 31, B-2520 Ranst, Belgien
 1998-08-17 GB 29/092,334
 1999-02-17

(21) MA 1999 00202

(54) En tragt

(51)-Cl.07 99

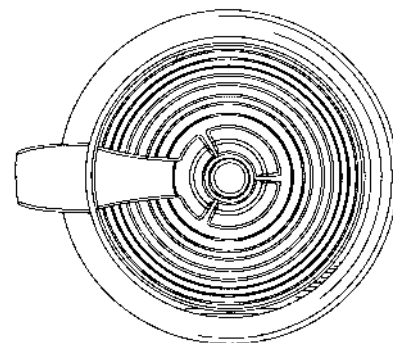
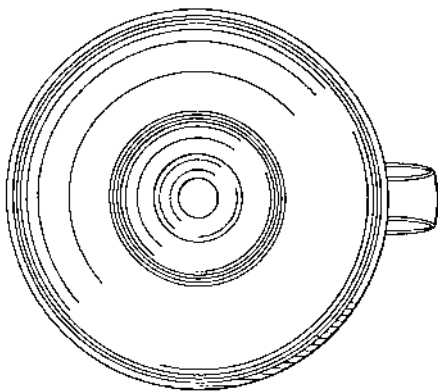
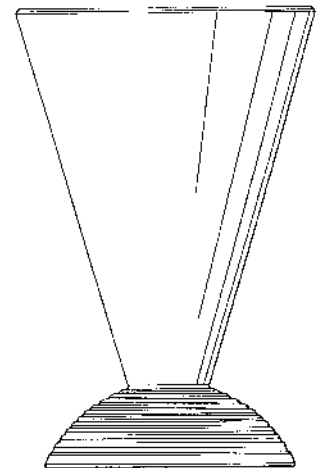
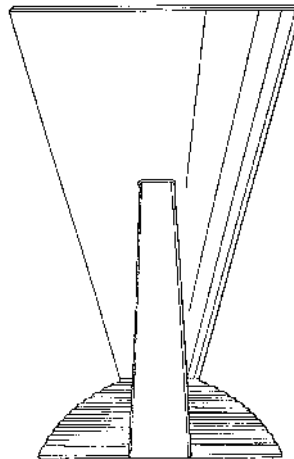
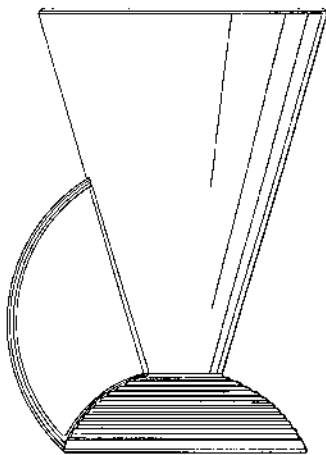
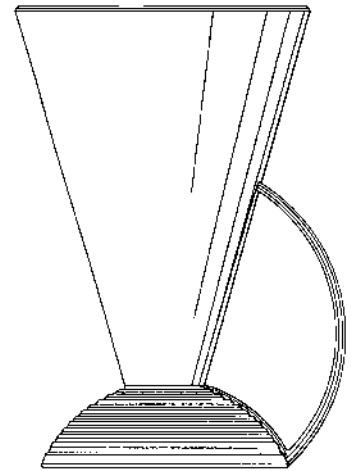
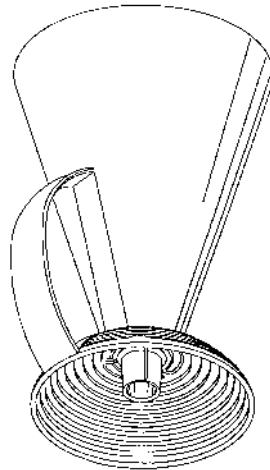
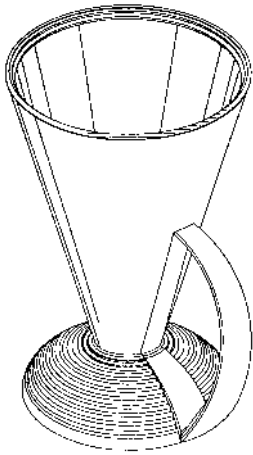

(71)ANSØGER(E):
 (74)FULDMÆGTIG:
 (72)FREMBRINGER(E):
 (30)PRIORITET:
 (22)ANSØGNINGSDATO:

Dart Industries Inc., 14901 S. Orange Blossom Trail Orlando, FL 32837, USA
 Hofman-Bang & Boutard, Lehmann & Ree A/S, Hans Bekkevolds Allé 7, 2900 Hellerup, Danmark
 Pieter K. J. DeCoster, Parklaan 77 B-9300 Aalst, Belgien
 1998-08-17 US 29/092,340
 1999-02-17

(21) MA 1999 00230

(54) En lampe

(51)-Cl.26 05

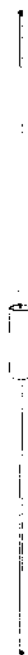

(71)ANSØGER(E):

Ichinen v/Tom Buch & Tara Stevens, Istedgade 59, 1650 København V, Danmark; Sapiens Aps, Århusgade 88, 4 sal, 2100 København Ø, Danmark

(72)FREMBRINGER(E):

Tom Buch Rossau, Sundevedsgade 33, 3tv., 1751 København V, Danmark

(22)ANSØGNINGSDATO:

1999-02-24

(21) MA 1999 00250

(54) En flagstang

(51)-Cl.11 05



(71)ANSØGER(E):

Mary-Ann Christensen, Hans Baghsvej 38, 9990 Skagen, Danmark

(72)FREMBRINGER(E):

Mary-Ann Christensen, Hans Baghsvej 38, 9990 Skagen, Danmark

(22)ANSØGNINGSDATO:

1999-03-02

(21) MA 1999 00291

(54) Et stigaretin til et tag

(51)-Cl.25 04

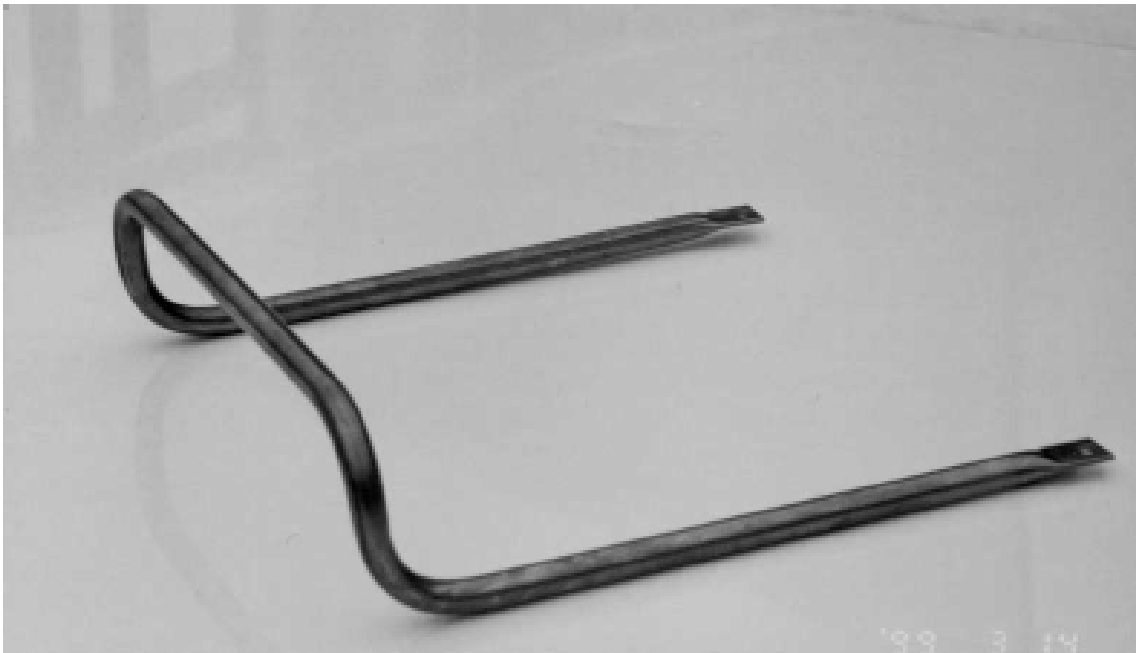

(71)ANSØGER(E):
(72)FREMBRINGER(E):
(22)ANSØGNINGSDATO:

Bent Hjort Olsen, Roskildevej 133, 3400 Hillerød, Danmark
Bent Hjort Olsen, Roskildevej 133, 3400 Hillerød, Danmark
1999-03-16

(21) MA 1999 00292

(54) Et snefang til et tag

(51)-Cl.25 02

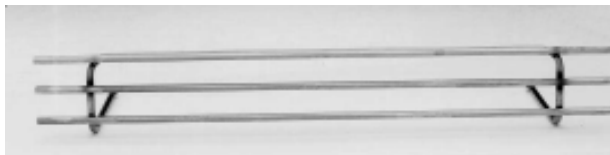

(71)ANSØGER(E):
(72)FREMBRINGER(E):
(22)ANSØGNINGSDATO:

Bent Hjort Olsen, Roskildevej 133, 3400 Hillerød, Danmark
Bent Hjort Olsen, Roskildevej 133, 3400 Hillerød, Danmark
1999-03-16

(21) MA 1999 00325

(54) En lyslukker

(51)-Cl.26 99



(71)ANSØGER(E):
(72)FREMBRINGER(E):
(22)ANSØGNINGSDATO:

John Greisgård Larsen, Vindbyholtvej 33, 4640 Fakse, Danmark
John Greisgård Larsen, Vindbyholtvej 33, 4640 Fakse, Danmark
1999-03-23

(21) MA 1999 00326

(54) Et æggebæger

(51)-Cl.07 01

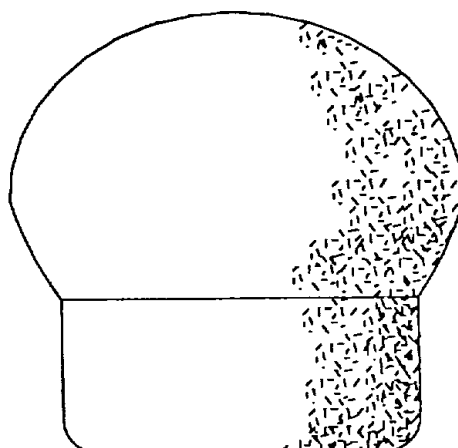
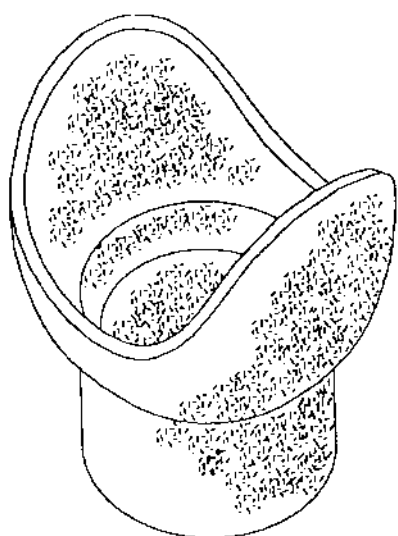

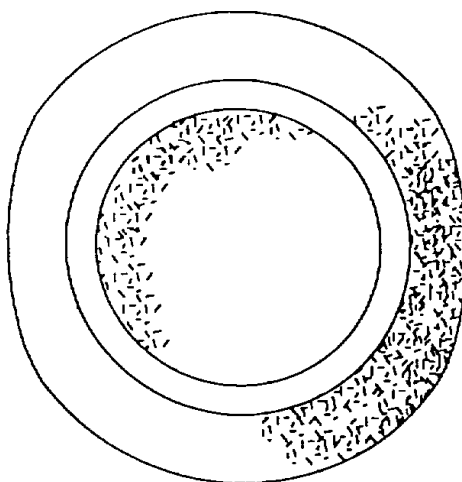
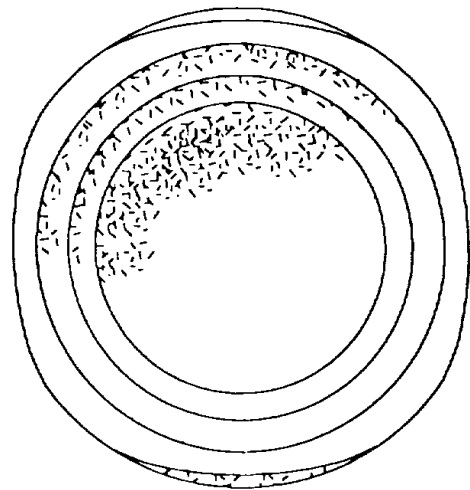
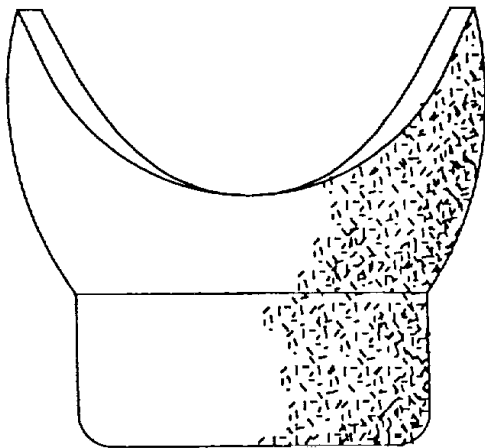
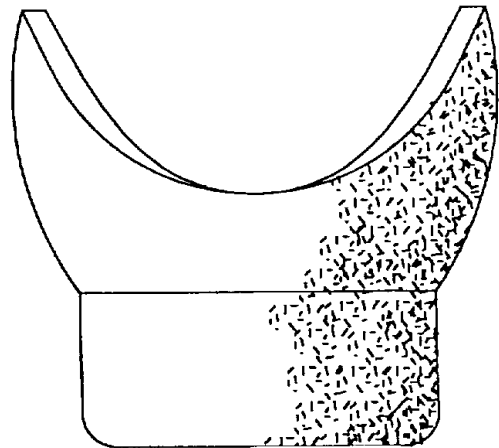
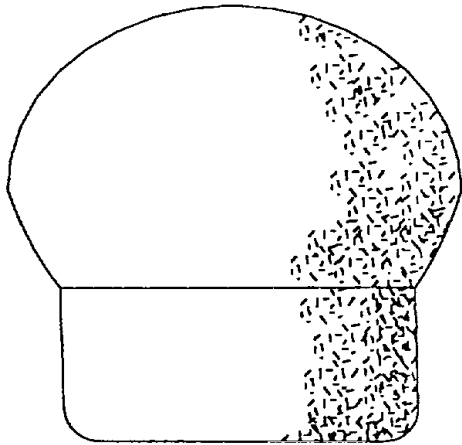

(71)ANSØGER(E):
(74)FULDMÆGTIG:
(72)FREMBRINGER(E):
(30)PRIORITET:
(22)ANSØGNINGSDATO:

Dart Industries Inc., 14901 S. Orange Blossom Trail Orlando, FL 32837, USA
Hofman-Bang & Boutard, Lehmann & Ree A/S, Hans Bekkevolds Allé 7, 2900 Hellerup, Danmark
Stig Lillelund, Garderhøjvej 33, 2820 Gentofte, Danmark; Jakob Heiberg, Grønnevænge 15, 2920
Charlottenlund, Danmark
1998-09-24 US 29/094,056
1999-03-23

(21) MA 1999 00364

(54) En beholder til husholdningsbrug

(51)-Cl.07 02

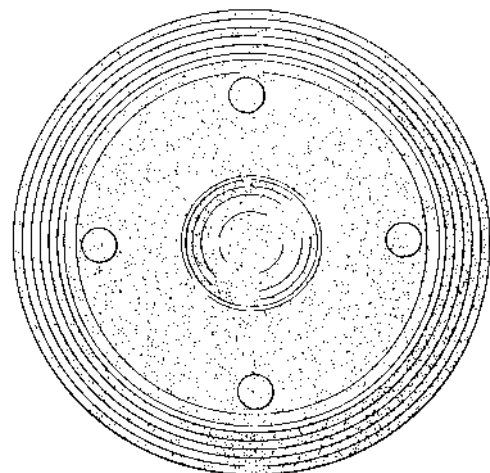
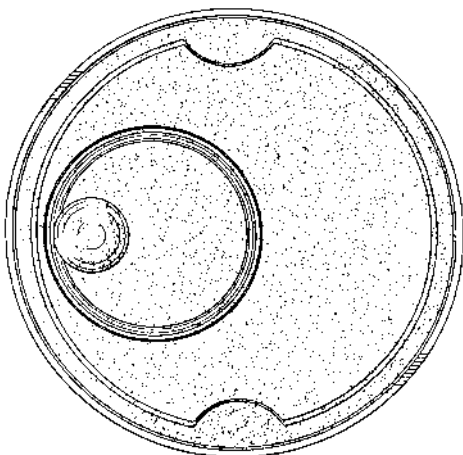
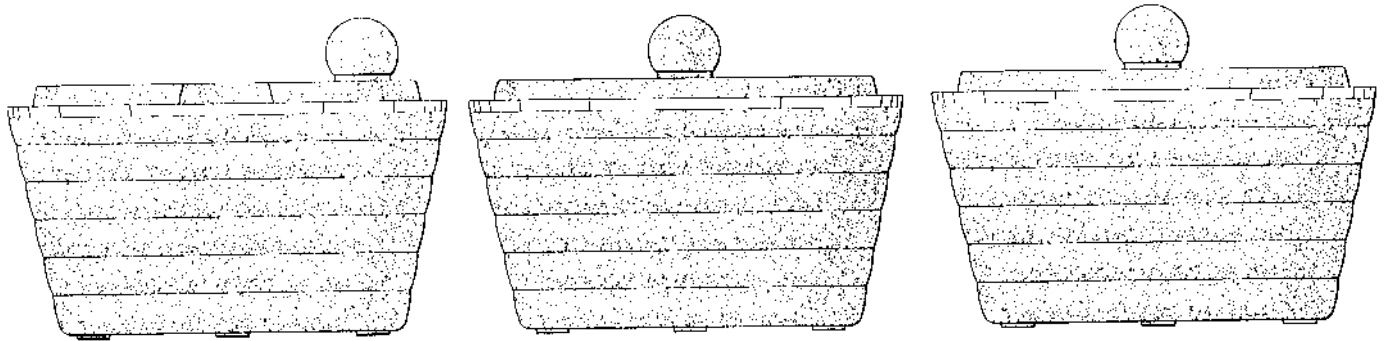
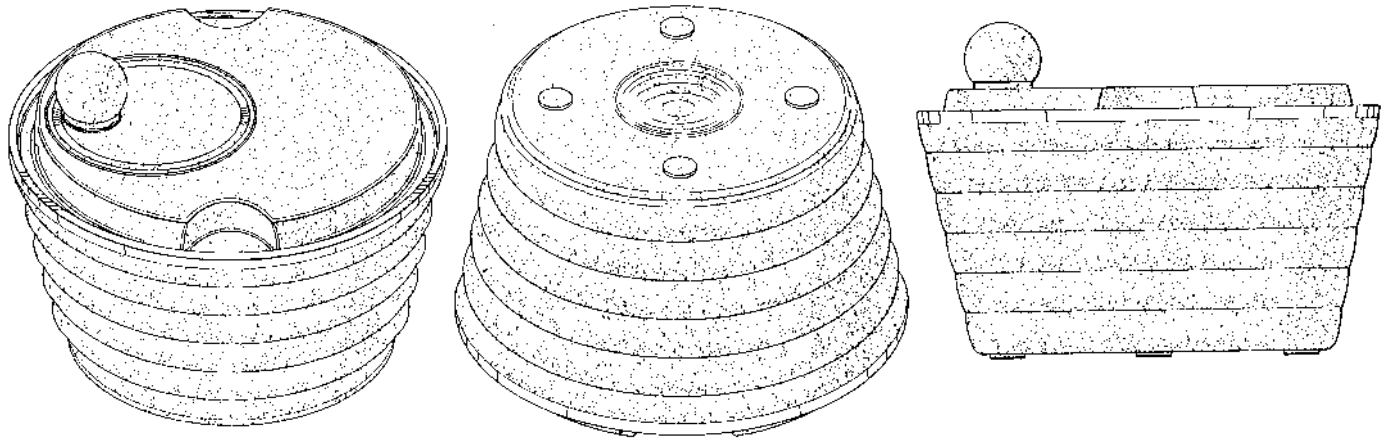

(71)ANSØGER(E):
 (74)FULDMÆGTIG:
 (72)FREMBRINGER(E):

Dart Industries Inc., 14901 S. Orange Blossom Trail Orlando, FL 32837, USA
 Hofman-Bang & Boutard, Lehmann & Ree A/S, Hans Bekkevolds Allé 7, 2900 Hellerup, Danmark
 Stig Lillelund, Garderhøjvej 33, 2820 Gentofte, Danmark; Jakob Heiberg, Grønnævænge 15, 2920
 Charlottenlund, Danmark; Mikael Koch, Kongsvænget 36, 2830 Virum, Danmark; Robert H.C.M. Daenen,
 Boesmolenstraat 11 B-1540 Herne, Belgien ; Johan M.J.K. Mortier, Tiendagwandstraat 5 9506 Grimminge,
 Belgien
 (30)PRIORITET: 1998-10-01 US 29/094,385
 (22)ANSØGNINGSDATO: 1999-03-30

Offentligt tilgængelige mønsteransøgninger

Akterne i nedenstående ansøgninger er tilgængelige for enhver, jfr. mønsterlovens § 19.

Klasse 08 Tools and hardware

(21)MA 1999 00371 (54)En låseanordning
 (71)ANSØGER(E): Karlo Mlinaric, Brunnemyrsvägen 2 S-451 55 Uddevalla, Sverige
 (30)PRIORITET: 1998-10-02 SE 98-1943
 (22)ANSØGNINGSDATO: 1999-04-06

Klasse 09

Packages and containers for the transport or handling of goods

(21)MA 1999 00369 (54)En føderørsadapter til et vandudleveringsapparat
 (71)ANSØGER(E): Oasis Corporation, a corporation of the State of Ohio,, 265 North Hamilton Road, Columbus, Ohio 43213-0150,, USA
 (30)PRIORITET: 1998-10-02 US 29/094480
 (22)ANSØGNINGSDATO: 1999-03-31

Klasse 12

Means of transport or hoisting

(21)MA 1999 00340 (54)En automobil
 (71)ANSØGER(E): AUTOMOBILES LIGIER, 105 Route d'Hauterive, Abrest, 03200 Vichy,, Frankrig
 (30)PRIORITET: 1998-09-28 WO Prioritet - Design
 (22)ANSØGNINGSDATO: 1999-03-26

(21)MA 1999 00341 (54)En automobil
 (71)ANSØGER(E): AUTOMOBILES LIGIER, 105 Route d'Hauterive, Abrest, 03200 Vichy,, Frankrig
 (30)PRIORITET: 1998-09-28 SE Prioritet - Design
 (22)ANSØGNINGSDATO: 1999-03-26

Klasse 14

Recording, communication or information retrieval equipment

(21)MA 1998 01327 (54)En bærbar computer
 (71)ANSØGER(E): NETNOTE INTERNATIONAL LIMITED, Station House, Shankill, County Dublin,, Irland
 (30)PRIORITET: 1998-07-02 IE D 264/98
 (22)ANSØGNINGSDATO: 1998-12-22

Klasse 15

Machines, not elsewhere specified

(21)MA 1999 00315 (54)Et turbine blad
 (71)ANSØGER(E): Energy Australia, 570 George Street New South Wales 2000, Australien
 (30)PRIORITET: 1998-09-22 AU 2985/98
 (22)ANSØGNINGSDATO: 1999-03-19

Klasse 19

Stationery and office equipment, artists' and teaching materials

(21)MA 1999 00309 (54)En dispenser
 (71)ANSØGER(E): PTT Post Holdings BV, Neptunusstraat 41-63 2132 JA Hoofddorp Holland, Holland
 (30)PRIORITET: 1998-10-09 BX 75049-00
 (22)ANSØGNINGSDATO: 1999-03-17

Klasse 23

Fluid distribution equipment, sanitary, heating, ventilation and air- conditioning equipment, solid fuel

(21)MA 1999 00338 (54)En dyse
 (71)ANSØGER(E): LINDAB A/S, 20 Langkaer, 6100 Haderslev, Danmark
 (30)PRIORITET: 1998-03-28 SE 98 1905
 (22)ANSØGNINGSDATO: 1999-03-25

(21)MA 1999 00354 (54)En braskamin
 (71)ANSØGER(E): NIBE AB, P O Box 14 285 21 MARKARYD, Sverige
 (30)PRIORITET: 1998-10-06 SE 98-1957
 (22)ANSØGNINGSDATO: 1999-03-30

Klasse 25

Building units and construction elements

(21)MA 1999 00366 (54)Halvtag til husdøre
 (71)ANSØGER(E): SCHÜCO International KG, Karolinenstrasse 1-15 33609 Bielefeld, Tyskland
 (30)PRIORITET: 1998-10-06 DE 49809879.6
 (22)ANSØGNINGSDATO: 1999-03-30

Registrerede mønstre

(11) Ansøgningsnummer	(44) Bekendtgjort	(11) Registrerings- i Reg. Tid. nr.	(15) Registrerings- nummer	(18) Registreringen dato er gyldig til
MA 1998 00289		MR 1999 00259	19990331	20030317
MA 1998 00290		MR 1999 00305	19990406	20030317
MA 1998 00556		MR 1999 00306	19990406	20030702
MA 1998 00568		MR 1999 00308	19990406	20030529
MA 1998 00576		MR 1999 00307	19990406	20030703
MA 1998 00579		MR 1999 00309	19990406	20030703
MA 1998 00581		MR 1999 00260	19990331	20030527
MA 1998 00588		MR 1999 00310	19990406	20030703
MA 1998 00599		MR 1999 00311	19990406	20030602
MA 1998 00618		MR 1999 00261	19990331	20030609
MA 1998 00665		MR 1999 00312	19990406	20030617
MA 1998 00674		MR 1999 00313	19990406	20030623
MA 1998 00679		MR 1999 00262	19990331	20030706
MA 1998 00692		MR 1999 00314	19990406	20030709
MA 1998 00699		MR 1999 00263	19990331	20030713
MA 1998 00700		MR 1999 00264	19990331	20030713
MA 1998 00701		MR 1999 00265	19990331	20030713
MA 1998 00724		MR 1999 00266	19990331	20030723
MA 1998 00754		MR 1999 00315	19990406	20030806
MA 1998 00756		MR 1999 00267	19990331	20030807
MA 1998 00764		MR 1999 00268	19990331	20030810
MA 1998 00765		MR 1999 00269	19990331	20030810
MA 1998 00791		MR 1999 00270	19990331	20030812
MA 1998 00796		MR 1999 00346	19990407	20030813
MA 1998 00797		MR 1999 00316	19990406	20030813
MA 1998 00831		MR 1999 00317	19990406	20030817
MA 1998 00833		MR 1999 00271	19990331	20030818
MA 1998 00834		MR 1999 00272	19990331	20030818
MA 1998 00835		MR 1999 00273	19990331	20030818
MA 1998 00836		MR 1999 00274	19990331	20030818
MA 1998 00837		MR 1999 00275	19990331	20030818
MA 1998 00838		MR 1999 00276	19990331	20030818
MA 1998 00839		MR 1999 00277	19990331	20030818
MA 1998 00840		MR 1999 00278	19990331	20030818
MA 1998 00849		MR 1999 00318	19990406	20030819
MA 1998 00858		MR 1999 00319	19990406	20030821
MA 1998 00862		MR 1999 00279	19990331	20030825
MA 1998 00863		MR 1999 00320	19990406	20030825
MA 1998 00865		MR 1999 00280	19990331	20030825
MA 1998 00867		MR 1999 00281	19990331	20030824
MA 1998 00870		MR 1999 00282	19990331	20030824
MA 1998 00872		MR 1999 00321	19990406	20030826
MA 1998 00883		MR 1999 00322	19990406	20030827
MA 1998 00885		MR 1999 00323	19990406	20030827
MA 1998 00886		MR 1999 00324	19990406	20030827
MA 1998 00887		MR 1999 00325	19990406	20030827
MA 1998 00895		MR 1999 00326	19990406	20030831
MA 1998 00897		MR 1999 00327	19990406	20030831
MA 1998 00902		MR 1999 00328	19990406	20030901
MA 1998 00906		MR 1999 00329	19990406	20030902
MA 1998 00907		MR 1999 00330	19990406	20030901
MA 1998 00909		MR 1999 00331	19990406	20030902
MA 1998 00915		MR 1999 00332	19990406	20030904
MA 1998 00916		MR 1999 00333	19990406	20030904
MA 1998 00917		MR 1999 00334	19990406	20030904
MA 1998 00918		MR 1999 00335	19990406	20030904
MA 1998 00919		MR 1999 00336	19990406	20030908
MA 1998 00921		MR 1999 00337	19990406	20030907
MA 1998 00924		MR 1999 00283	19990331	20030908
MA 1998 00925		MR 1999 00338	19990406	20030908
MA 1998 00926		MR 1999 00339	19990406	20030908
MA 1998 00927		MR 1999 00340	19990406	20030908
MA 1998 00928		MR 1999 00341	19990406	20030908
MA 1998 00930		MR 1999 00342	19990406	20030908
MA 1998 00932		MR 1999 00343	19990406	20030910
MA 1998 00933		MR 1999 00344	19990406	20030910

(11) Ansøgningsnummer	(44) Bekendtgjort	(11) Registrerings- i Reg. Tid. nr.	(15) Registrerings- nummer	(18) Registreringen dato er gyldig til
MA 1998 00935		MR 1999 00347	19990407	20030910
MA 1998 00936		MR 1999 00348	19990407	20030910
MA 1998 00938		MR 1999 00284	19990331	20030810
MA 1998 00939		MR 1999 00285	19990331	20030810
MA 1998 00940		MR 1999 00286	19990331	20030810
MA 1998 00941		MR 1999 00287	19990331	20030810
MA 1998 00942		MR 1999 00288	19990331	20030810
MA 1998 00943		MR 1999 00349	19990407	20030911
MA 1998 00944		MR 1999 00289	19990331	20030810
MA 1998 00945		MR 1999 00290	19990331	20030810
MA 1998 00946		MR 1999 00291	19990331	20030810
MA 1998 00947		MR 1999 00292	19990331	20030810
MA 1998 00948		MR 1999 00293	19990331	20030810
MA 1998 00949		MR 1999 00294	19990331	20030810
MA 1998 00950		MR 1999 00295	19990331	20030810
MA 1998 00951		MR 1999 00296	19990331	20030810
MA 1998 00952		MR 1999 00297	19990331	20030810
MA 1998 00954		MR 1999 00298	19990331	20030810
MA 1998 00955		MR 1999 00299	19990331	20030810
MA 1998 00956		MR 1999 00300	19990331	20030810
MA 1998 00957		MR 1999 00301	19990331	20030810
MA 1998 00958		MR 1999 00302	19990331	20030911
MA 1998 00959		MR 1999 00303	19990331	20030810
MA 1998 00960		MR 1999 00350	19990407	20030911
MA 1998 00961		MR 1999 00351	19990407	20030911
MA 1998 00962		MR 1999 00352	19990407	20030911
MA 1998 00965		MR 1999 00353	19990407	20030911
MA 1998 00974		MR 1999 00354	19990407	20030915
MA 1998 00977		MR 1999 00355	19990407	20030916
MA 1998 00978		MR 1999 00356	19990407	20030916
MA 1998 00980		MR 1999 00357	19990407	20030916
MA 1998 00981		MR 1999 00358	19990407	20030916
MA 1998 00982		MR 1999 00359	19990407	20030916
MA 1998 00984		MR 1999 00360	19990407	20030917
MA 1998 00986		MR 1999 00361	19990407	20030918
MA 1998 00992		MR 1999 00362	19990407	20030922
MA 1998 01003		MR 1999 00363	19990407	20030924
MA 1998 01004		MR 1999 00364	19990407	20030924
MA 1998 01005		MR 1999 00365	19990407	20030924
MA 1998 01019		MR 1999 00366	19990407	20030929
MA 1998 01020		MR 1999 00367	19990407	20030929
MA 1998 01052		MR 1999 00368	19990407	20031008
MA 1998 01053		MR 1999 00369	19990407	20031008
MA 1998 01054		MR 1999 00370	19990407	20031009
MA 1998 01061		MR 1999 00345	19990406	20031012
MA 1998 01064		MR 1999 00371	19990407	20031012
MA 1998 01070		MR 1999 00372	19990407	20031013
MA 1998 01086		MR 1999 00373	19990407	20030818
MA 1998 01114		MR 1999 00374	19990407	20031022
MA 1998 01117		MR 1999 00375	19990407	20031023
MA 1998 01124		MR 1999 00376	19990407	20031026
MA 1998 01125		MR 1999 00377	19990407	20031026
MA 1998 01126		MR 1999 00378	19990407	20031026
MA 1998 01129		MR 1999 00379	19990407	20031027
MA 1998 01132		MR 1999 00394	19990407	20031028
MA 1998 01140		MR 1999 00381	19990407	20031029
MA 1998 01142		MR 1999 00382	19990407	20031029
MA 1998 01146		MR 1999 00383	19990407	20031102
MA 1998 01152		MR 1999 00384	19990407	20031103
MA 1998 01154		MR 1999 00385	19990407	20031102
MA 1998 01158		MR 1999 00386	19990407	20031103
MA 1998 01159		MR 1999 00387	19990407	20031103
MA 1998 01160		MR 1999 00388	19990407	20031104
MA 1998 01161		MR 1999 00389	19990407	20031104
MA 1998 01175		MR 1999 00390	19990407	20031106
MA 1998 01176		MR 1999 00391	19990407	20031106
MA 1998 01187		MR 1999 00392	19990407	20030929

(11) Ansøgningsnummer	(44) Bekendtgjort	(11) Registrerings- i Reg. Tid. nr.	(15) Registrerings- nummer	(18) Registreringen dato er gyldig til
MA 1998 01188		MR 1999 00304	19990331	20031109
MA 1998 01193		MR 1999 00393	19990407	20031111
MA 1998 01210		MR 1999 00380	19990407	20031104
MA 1998 01222		MR 1999 00395	19990407	20031104
MA 1998 01223		MR 1999 00396	19990407	
MA 1998 01241		MR 1999 00397	19990407	20031126
MA 1998 01273		MR 1999 00398	19990407	20031203
MA 1998 01274		MR 1999 00399	19990407	20031203
MA 1998 01275		MR 1999 00400	19990407	20031203
MA 1998 01276		MR 1999 00401	19990407	20031203

Henlagte, afslåede eller tilbagetagne mønsteransøgninger

Henlagte, afslåede eller tilbagetagne mønsteransøgninger, som er offentligt tilgængelige

(21) Ansøgningsnummer	(44) Bekendtgjort i Tidende nr.	(43) Offentliggjort i tidende
(21) MA 1995 01053	(44)	(43)
(21) MA 1998 00432	(44)	(43) 21, 1998
(21) MA 1998 00462	(44)	(43) 12, 1998
(21) MA 1998 00586	(44)	(43)
(21) MA 1998 00609	(44)	(43)
(21) MA 1998 00648	(44)	(43)
(21) MA 1998 00844	(44)	(43)
(21) MA 1998 00859	(44)	(43)
(21) MA 1998 00868	(44)	(43)
(21) MA 1998 00869	(44)	(43)
(21) MA 1998 01033	(44)	(43) 20, 1998
(21) MA 1999 00012	(44)	(43) 06, 1999

Fornyelse af mønsterregistreringer

Fornyelse af registreringer foretaget i medfør af lov om mønstre nr. 218 af 27. maj 1970

(11) Registreringsnummer	(18) Gyldig til
MR 1998 00884	20020903
MR 1990 01107	
MR 1990 00644	
MR 1990 00094	
MR 1990 00679	
MR 1994 00677	20030228
MR 1994 00388	20030219
MR 1995 00234	20031227
MR 1990 00315	
MR 1994 00676	20030228
MR 1994 00331	20030313
MR 1995 00220	20031206
MR 1995 00515	20031228
MR 1995 00516	20031229
MR 1995 00222	20031213
MR 1995 00237	20031026
MR 1995 00252	20031109
MR 1995 00282	20031013
MR 1995 00147	20031015
MR 1995 00145	20030930
MR 1990 00634	
MR 1990 00636	
MR 1990 01303	
MR 1990 01120	
MR 1990 00970	
MR 1995 00126	20031014
MR 1995 00001	20031008
MR 1995 00386	20031018
MR 1995 00510	20031130
MR 1990 01627	
MR 1990 01305	
MR 1995 00308	20040101
MR 1991 01073	
MR 1990 01481	
MR 1990 01909	
MR 1995 00082	20031116
MR 1990 01173	
MR 1995 00184	20031014
MR 1995 00183	20031014
MR 1995 00447	20031019
MR 1995 00247	20031015
MR 1995 00513	20031213

Udslettelser af registreringer

Udslettelser af registreringer foretaget i medfør af lov om mønstre nr. 218 af 27. maj 1970

(11)MR 1994 00789

(11)MR 1994 00428

(11)MR 1994 00513

(11)MR 1995 00395

Prisliste

Pr. 1. januar 1999

Patenter

Supplerende beskyttelsescertifikater

Brugsmodeller

Mønstre (design)

Chips (halvledertopografier)

Vare- og fællesmærker

Skorstensmærker og kontorflag

Kommunevåbener og -segl

Publikationer

Erhvervsservice

Kopiservice

Kurser og foredrag

Prisliste vedr. internationale ansøgninger (PCT) og europæiske patentansøgninger (EPK) samt vedr. ansøgninger om international varemærkeregistrering og EU-varemærkeregistrering kan fås ved henvendelse til direktoratet

Erhvervsministeriet

Patentdirektoratet

Helgeshøj Allé 81
2630 Taastrup
Telefon 43 50 80 00
Telefax 43 50 80 01
Postgiro 8 98 99 23

E-mail: Patentdirektoratet@dkpto.dk
web: www.dkpto.dk

Patenter

kr.

1. Ansøgningsgebyr	
a. Grundgebyr	3000,00
b. Tillægsgebyr for hvert patentkrav ud over 10	300,00
2. Gebyrer for nyhedsundersøgelse af international type (PL §9)	
I Når den svenske patentmyndighed er nyhedsundersøgende:	
a. Grundgebyr	5300,00
b. Tillægsgebyr for hvert krav ud over 10	115,00
c. Ekspeditionsgebyr	500,00
II Når Den Europæiske Patentmyndighed er nyhedsundersøgende:	
a. Grundgebyr	11390,00
b. Ekspeditionsgebyr	500,00
3. Gebyr for senere indlevering af dansk oversættelse af international ansøgning	1100,00
4. Genoptagelsesgebyr	700,00
5. Patentmeddelelsesgebyr	
a. Grundgebyr	2850,00
b. Tillægsgebyr for hver side ud over 35 sider	80,00
c. Tillægsgebyr for hvert patentkrav, for hvilket der ikke er betalt ansøgningsgebyr	300,00
6. Gebyr for publicering af oversættelser af europæiske patentskrifter	
a. Grundgebyr	2550,00
b. Tillægsgebyr for hver side ud over 35 sider	80,00
7. Gebyr for publicering af ændrede danske patentskrifter	
a. Grundgebyr	2850,00
b. Tillægsgebyr for hver side ud over 35 sider	80,00
8. Gebyr for publicering af ændrede oversættelser af europæiske patentskrifter	
a. Grundgebyr	2550,00
b. Tillægsgebyr for hver side ud over 35 sider	80,00
9. Genoprettelsesgebyr	3000,00
10. Årsgebyrer	
1. gebyrår	500,00
2. gebyrår	500,00
3. gebyrår	500,00
4. gebyrår	1000,00
5. gebyrår	1150,00
6. gebyrår	1300,00
7. gebyrår	1500,00
8. gebyrår	1700,00
9. gebyrår	1900,00
10. gebyrår	2150,00
11. gebyrår	2400,00
12. gebyrår	2650,00
13. gebyrår	2900,00
14. gebyrår	3150,00
15. gebyrår	3400,00
16. gebyrår	3650,00
17. gebyrår	3900,00
18. gebyrår	4200,00
19. gebyrår	4500,00
20. gebyrår	4800,00

Årsgebyrer, der betales senere end forfaldsdag, forhøjes med 20%.
Gebyret skal være betalt inden 6 måneder efter forfaldsdagen.

11. Gebyr for fremsættelse af indsigelse	2000,00
12. Gebyr for administrativ omprøvning	7000,00
13. Klagegebyr	8000,00

Ovennævnte priser skal ikke tillægges moms

Supplerende beskyttelsescertifikater

kr.

1. Ansøgningsgebyr	3000,00
2. Genoptagelsesgebyr	600,00
3. Genoprettelsesgebyr	3000,00
4. Årsgebyr pr. påbegyndt gebyrår	4800,00

Årsgebyrer, der betales senere end forfaldsdag, forhøjes med 20%.
Gebyret skal være betalt inden 6 måneder efter forfaldsdagen.

5. Gebyr for administrativ omprøvning	1500,00
--	---------

Der skal betales et gebyr på 7000 kr. for eventuel omprøvning af grundpatentet

6. Klagegebyr	4000,00
----------------------------	---------

Ovennævnte priser skal ikke tillægges moms

Brugsmodeller

kr.

1. Ansøgningsgebyr	2000,00
2. Gebyr for senere indlevering af dansk oversættelse af international ansøgning	1100,00
3. Genoptagelsesgebyr	400,00
4. Fornylsesgebyrer	
For 1. periode	2000,00
For 2. periode	3000,00

Fornylsesgebyrer, der betales efter udløbet af den pågældende registreringsperiode, forhøjes med 20%.

5. Gebyr for prøvning før eller efter registrering	4000,00
6. Gebyr for behandling af anmodning om udslettelse	2000,00
7. Gebyr for bekendtgørelse af ændret registrering og publicering af ændret formulering	1100,00
8. Klagegebyr	5000,00

Ovennævnte priser skal ikke tillægges moms

Chips (halvledertopografier)

kr.

1. Ansøgningsgebyr	1500,00
2. Gebyr for behandling af anmodning af overførelse af ansøgning om registrering	1000,00
3. Klagegebyr	4000,00

Ovennævnte priser skal ikke tillægges moms

Mønstre (design)

1. Ansøgningsgebyr	kr. 1300,00
Tillægsgebyrer:	
a. Ved samregistrering for hvert mønster ud over det første	800,00
b. For bekendtgørelse af hver afbildning ud over den første	400,00
2. Genoptagelsesgebyr	200,00
3. Fornyelsesgebyr	2200,00
Tillægsgebyr ved fornyelse:	
Ved samregistrering for hvert mønster ud over det første	1100,00
Fornyelsesgebyrer inkl. tillægsgebyr, der betales efter udløbet af den pågældende registreringsperiode, forhøjes med 20%.	
4. Klagegebyr	4000,00

Ovennævnte priser skal ikke tillægges moms

Vare- og fællesmærker

1. Ansøgningsgebyr	kr.
a. Grundgebyr	2350,00
b. Tillægsgebyr for hver klasse ud over 3	600,00
Der er i alt 42 klasser	
2. Gebyr for videreførelse af Madrid-Protokol-registrering som dansk vare- eller fællesmærke-ansøgning	1500,00
3. Fornyelsesgebyr	
a. Grundgebyr	2800,00
b. Tillægsgebyr for hver klasse ud over 3	600,00
Fornyelsesgebyrer inkl. tillægsgebyr, der betales efter udløbet af den pågældende registreringsperiode, forhøjes med 20%.	
4. Gebyr for anmodning om deling af en ansøgning eller en registrering for hver udskilt ansøgning eller registrering	2000,00
5. Gebyr for fremsættelse af indsigelse	2500,00
6. Gebyr for administrativ ophævelse	2500,00
7. Klagegebyr	4000,00
8. Gebyr for underretning til indehaver af varemærkerettighed	
Årligt gebyr	1400,00

Ovennævnte priser skal ikke tillægges moms

Skorstensmærker og kontorflag

1. Ansøgningsgebyr	kr. 2000,00
--------------------	-------------

Ovennævnte pris skal ikke tillægges moms

Kommunevåbener og -seg

1. Ansøgningsgebyr	kr. 2000,00
--------------------	-------------

Ovennævnte pris skal ikke tillægges moms

Publikationer

1. Årsabonnement	kr.
a. Dansk Patenttidende	1000,00
b. Patentskrifter	
– på papir	8000,00
– på CD-ROM (ESPACE-DK)	5000,00
c. Dansk Patentregister	400,00
d. Sammendrag af almindeligt tilgængelige danske patentansøgninger	
– Alle sektioner	8000,00
– sektion A	1600,00
– sektion B	1600,00
– sektion C07 + C12	1600,00
– sektion C, resten	900,00
– sektion D	500,00
– sektion E	900,00
– sektion F	900,00
– sektion G	900,00
– sektion H	900,00
e. Oversættelser af EP-skrifter	8000,00
f. Dansk Brugsmodeltidende	600,00
g. Brugsmodelskrifter	8000,00
h. Dansk Varemærketidende	1000,00
i. Dansk Varemærkerregister	200,00
j. Varemærke-særtidende med §13-afslag	100,00
k. Varemærkeindsigelsestidende	200,00
l. Nye danske varemærkeansøgninger, ugeliste	450,00
m. Dansk Mønstertidende	600,00
n. Dansk Mønsterregister	200,00
o. Patenthåndbog, ved tegning af abonnement	500,00
– løsblade hertil, pr. side	10,00
p. Brugsmodelhåndbog, ved tegning af abonnement	500,00
– løsblade hertil, pr. side	10,00
q. Ankenævnskendelser	
– alle kendelser	4200,00
– kendelser/patent- og brugsmodelområdet	2000,00
– kendelser/vare- og fællesmærkeområdet	2000,00
– kendelser/mønster og chipsområdet	400,00

Abonnementer tillægges porto

2. Løssalg	
a. Dansk Patenttidende	40,00
b. Dansk Patentregister	400,00
c. Sammendrag af alm. tilgængelige patentansøgninger	30,00
d. Dansk Varemærketidende	40,00
e. Dansk Varemærkerregister	200,00
f. Varemærke-særtidende med §13-afslag	100,00
g. Varemærkeindsigelsestidende	200,00
h. Varemærkeindsigelsestidende, udk. 1995	300,00
i. Dansk Mønstertidende	40,00
j. Dansk Mønsterregister	200,00
k. Dansk Brugsmodeltidende	40,00
l. Sammendrag af alm. tilgængelige brugsmodel-ansøgninger	30,00
m. Fremlæggelses- og patentskrifter på CD-ROM (ESPACE-DK)	
– 1993-1998, pr. årgang	5000,00
– 1990-1992, pr. årgang	2000,00

Ovennævnte priser skal ikke tillægges moms

Fremlæggelses-, patent- og brugsmodelskrifter samt oversættelser af EP-skrifter leveres til gældende kopipris

3. Love og bekendtgørelser	
vedr. industriel ejendomsret	12,00-33,00
4. Andre publikationer	
a. Varemærkeklassifikation	
– alfabetisk liste	500,00
– klassedelte liste	400,00
b. Mønsterklassifikation	35,00
– ændringer og tilføjelser hertil	15,00

5. "Fra væsen til virksomhed", Danske patenter gennem 100 år (fås på dansk og engelsk), inkl. moms	195,00
--	--------

Ovennævnte priser tillægges moms, hvis andet ikke er angivet

Erhvervsservice

1. Timepris*	kr. 750,00
2. Løbende overvågninger	
a. Konkurrentovervågning	
Første søgning inkl. oprettelse af søgeprofil og levering af op til 40 nyeste referencer	2000,00
Overvågningskørsel pr. gang efter tilbud	
b. Overvågning af ansøgninger	
Overvågning af dansk patent-, brugsmode-, mønster- eller varemærkeansøgning sammensættes af:	
Pris pr. år	350,00
Pris pr. meddelelse	350,00
c. Øvrige overvågninger beregnes efter timepris	
Hertil skal lægges evt. online-udgifter	
3. Navneundersøgelser*	
a. International undersøgelse af patentrettigheder i 1-2 navne inkl. op til 40 referencer	2000,00
Yderligere referencer, pr. reference	16,00
Yderligere navne, pr. navn	700,00
b. Undersøgelse af patent- og brugsmode-, mønsterrettigheder med gyldighed for Danmark i 1-2 navne	1500,00
Yderligere navne, pr. navn	350,00
c. Øvrige navneundersøgelser beregnes efter timepris	
Hertil skal lægges evt. online-udgifter	
4. Patentfamilieundersøgelser og statusundersøgelser*	
a. Patentfamilieundersøgelse	800,00
b. Patentfamilieundersøgelse, inkl. status	1600,00
c. Tillæg for statusoplysninger, der knytter sig til tidligere udførte patentfamilieundersøgelser	1600,00
d. Statusundersøgelse af udenlandske rettigheder	
Første nummer	700,00
Pr. følgende nummer	350,00
e. Statusundersøgelse af danske rettigheder, pr. nummer	350,00
f. Øvrige undersøgelser beregnes efter timepris	
Hertil skal lægges evt. online-udgifter	
5. Kollisionsundersøgelser af varemærker, inkl. 3 klasser*	
Yderligere klasser, pr. 10 klasser	500,00
6. Skanning af varemærker*	
a. Første klasse	500,00
b. Yderligere klasser, pr. klasse	200,00
c. Skanning af alle 42 klasser	3000,00
7. LOGO-skanning* , inkl. op til 25 referencer	
Yderligere referencer, pr. 25 referencer	500,00
8. Varemærkedatabase*	
a. Første klasse	3000,00
b. Yderligere klasser - op til 4, pr. klasse	1500,00
9. Skanning af varemærker ansøgt eller registreret i udlandet*	
a. Første klasse for 1-2 lande	1000,00
b. Følgende lande, pr. land	500,00
c. Følgende klasser, pr. klasse	200,00
10. Pris for levering pr. telefax	
	75,00

* Hastelevering kan aftales mod pristillæg.

Ovennævnte priser tillægges moms

Kopiservice

	kr.
1. Fotokopier af patent- og brugsmodepublikationer	
a. Ekspedition	30,00
b. Kopipris, pr. side	3,25
Dog minimum 30 kr. pr. publikation (svarende til 9 sider)	
2. Fotokopier, taget på læsesalen	
ved kontant betaling, pr. side, inkl. moms	3,00
3. Udenlandske patentpublikationer, der ikke findes i egne samlinger	
I ved hjemtagning fra udlandet:	
a. Pris for hjemtagning	100,00
b. Pris pr. publikation	100,00
Hjemtagning af sagsakter fra USA og patentpublikationer og sagsakter fra Sydafrika: Pris efter aftale.	
II ved levering af tilsvarende publikation fra egne samlinger:	
a. Identifikation	100,00
b. Kopipris (3,25 kr. pr. side)	
4. Engelsksprogede sammendrag, der ikke findes i egne samlinger, pr. sammendrag	
	50,00
5. Tidsskriftsartikler o.l., der ikke findes i egne samlinger	
a. Pris for hjemtagning	100,00
b. Pris pr. artikel	100,00
6. Aktindsigt i europæiske patenter og patentansøgninger	
a. Ekspedition (inkl. EPO-gebyr)	315,00
b. Kopier	
- ved tilsendelse, pr. side	3,25
- ved afhentning, pr. side	2,50
- ved afhentning og kontant betaling, pr. side inkl. moms	3,00
7. Databaseudskrift vedr. en varemærkeretlighed	
	50,00

Ovennævnte priser tillægges moms, hvis andet ikke er angivet

8. Bekræftet kopi af en patent-, brugsmode-, mønster- eller varemærkeansøgning	
	300,00
Hertil skal lægges kopiprisen	
9. Bekræftet udskrift af patent-, certifikat-, brugsmode-, topografi-, mønster- eller varemærkesagsregistret	
	300,00
10. Bekræftet udskrift af registret over kommunevåbener og -segl eller registret over skorstensmærker og kontorflag	
	200,00
11. Udskrift af patent-, certifikat-, brugsmode-, topografi-, mønster- eller varemærkesagsregistret, registret over kommunevåbener og -segl eller registret over skorstensmærker og kontorflag	
	50,00

Ovennævnte priser skal ikke tillægges moms

12. Priser for levering	
a. Levering pr. telefax	75,00
b. Ekspreslevering pr. telefax	275,00
c. Ekspreslevering pr. post	200,00
Hertil lægges porto	

Ovennævnte priser tillægges moms

Kurser og foredrag

	kr.
1. Kurser	
Priser på åbne og virksomhedsinterne kurser fås ved direkte henvendelse til KursusCentret	
2. Foredrag*	
Første time	2000,00
Følgende timer, pr. time	1500,00

* Særpriser afhængig af deltagerantal og forberedelsestid

Ovennævnte priser skal ikke tillægges moms

INID-koder

Internationally agreed Numbers for the Identification of Data (INID)

- (11) Serial number of the registration
- (15) Date of the registration
- (17) Expected duration of the registration/renewal
- (18) Expected expiration date of the registration/renewal
- (21) Serial number of the application
- (22) Date of filing of the application
- (23) Exhibition priority data
- (24) Date from which the industrial design right has effect
- (29) Indication of the form in which the industrial design is filed
- (30) Data relating to priority under the Paris Convention
- (43) Date of publication of the industrial design before examination
- (44) Date of publication of the industrial design after examination
- (45) Date of publication of the registered industrial design
- (46) Date of expiration of deferment
- (51) Class and subclass of the Locarno Classification
- (54) Designation of article(s) or product(s) covered by the industrial design or title of the industrial design
- (55) Reproduction of the industrial design (e.g., drawing, photograph) and explanations relating to the reproduction
- (57) Description of characteristic features of the industrial design including indication of colors
- (58) Date of recording of any kind of amendment in the Register
- (62) Serial number(s) and, if available, filing date(s) of application(s), registration(s) or document(s) related by division
- (66) Serial number(s) of application(s) concerning design(s) which is(are) variant(s) of the present one
- (71) Name(s) and address(es) of the applicant
- (72) Name(s) of the creator(s)
- (73) Name(s) and address(es) of the owner(s)
- (74) Name(s) and address(es) of the representative(s)

Domestic Codes for the Identification of Data

- (DL) Data concerning license
- (DP) Data concerning pawning

Internationalt vedtagne Numre til Identifikation af Data (INID)

- Registreringsnummer
- Registreringsdato
- Forventet registreringsperiode/fornyelsesperiode
- Forventet udløbsdato for registrering/fornyelse
- Ansøgningsnummer
- Ansøgningsdato
- Udstillingsprioritetsoplysninger
- Indleveringsdato
- Model indleveret
- Konventionsprioritetsoplysninger
- Dato for offentlig tilgængelighed
- Bekendtgørelsesdato for ansøgningen
- Bekendtgørelsesdato for registreringen
- Udsættelsesdato
- Klasser
- Vareangivelse
- Mønstret
- Beskrivelse herunder farver
- Dato for tilførsel/udslettelse
- Nummer på hovedansøgning eller udskilt ansøgning
- Beslægtede ansøgninger
- Ansøgners navn og -adresse
- Frembringers navn og -adresse
- Indehavernavn og -adresse
- Fuldmægtignavn og -adresse

Interne koder til identifikation af data

- Licensoplysninger
- Pantoplysninger

Patentdirektoratet

Helgeshøj Allé 81
DK-2630 Taastrup

B



Returneres ved varig adresseændring

Erhvervsministeriet

Patentdirektoratet

Helgeshøj Allé 81
DK-2630 Taastrup



Telefon (+45) 43 50 80 00
Telefax (+45) 43 50 80 01
Telex 16046 DPO DK
Giro 8 989923

ISSN 0903-8809