

Dansk Mønster Tidende



Indholdsfortegnelse

Bekendtgørelse af mønsteransøgninger	397
Offentligt tilgængelige mønsteransøgninger	451
Registrerede mønstre	453
Henlagte, afslåede eller tilbagetagne mønsteransøgninger	454
Fornyelse af mønsterregistreringer	455
Udslettelse af mønsterregistreringer	456
Prisliste	457

Abonnementsprisen for årgangen er 1000,- kr. Abonnement tegnes i Patentdirektoratet, Helgeshøj Allé 81, 2630 Tåstrup, tlf. 43 50 85 40 eller 43 50 85 35, Gironr. 4 02 05 53, hvor enkelte numre sælges for en pris af 40 kr.

Ansvarlig for redaktion: Niels Ravn
Trykt hos Levison Digital Center A/S, Glostrup

ISSN 0903-8809

Bekendtgørelse af Mønsteransøgninger

Indsigelser mod registreringen skal fremsættes skriftligt i 2 eksemplarer til registreringsmyndigheden inden 2 måneder fra bekendtgørelsesdagen, jfr. lov om mønstre nr 218 af 27. maj 1970, § 18, stk. 2.
Er det bekendtgjort, at model af mønstret er indleveret, kan dette ses i direktoratet.
Hvis afbildningen er udført i farver, er dette angivet.
Er mønstret forbillede for et ornament, er dette angivet.

(21) MA 1998 00577

(54) En oppustelig bærearbejdning til flasker.

(51)-Cl.06 09;09 03

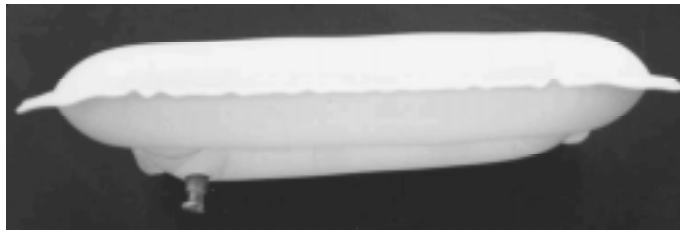

(71)ANSØGER(E):
(72)FREMBRINGER(E):
(30)PRIORITET:
(22)ANSØGNINGSDATO:

Petter Alexander Bordal, Hovseterveien 68c, 0768 Oslo, Norge
Roald Cristinius Grant, Orrestien 1, 4022 Stavanger, Norge
1998-01-27 NO 980077
1998-05-27

(21) MA 1998 00852

(54) Et skånestykke/serviet til stole i fly, bus, tog og færger(51)-Cl.06 13

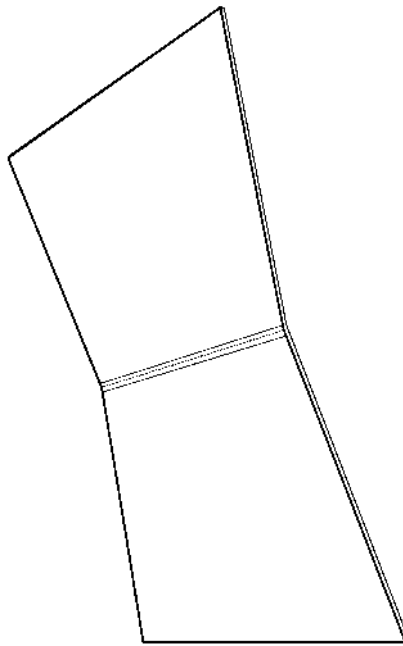

(71)ANSØGER(E):

Bo Voss, Sauntevej 36, 3100 Hornbæk, Danmark

(74)FULDMÆGTIG:

Chas. Hude A/S, H.C. Andersens Boulevard 33, 1553 København V, Danmark

(72)FREMBRINGER(E):

Bo Voss, Sauntevej 36, 3100 Hornbæk, Danmark

(22)ANSØGNINGSDATO:

1998-08-20

(66)BEMÆRKNINGER:

Ansøger har samme dag indleveret MA 1998 00853 og 00854

(21) MA 1998 00853

(54) Et skånestykke/serviet til stole i fly, bus, tog og færger. (51)-Cl.06 13

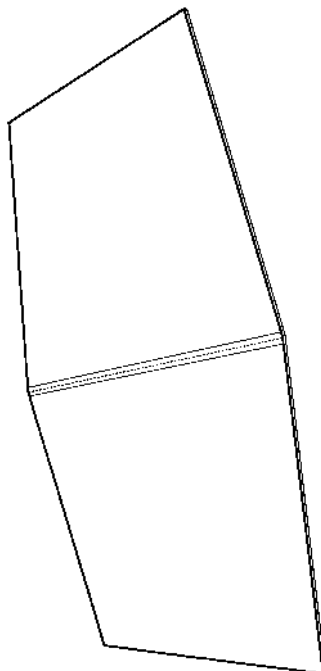

(71)ANSØGER(E):

Bo Voss, Sauntevej 36, 3100 Hornbæk, Danmark

(74)FULDMÆGTIG:

Chas. Hude A/S, H.C. Andersens Boulevard 33, 1553 København V, Danmark

(72)FREMBRINGER(E):

Bo Voss, Sauntevej 36, 3100 Hornbæk, Danmark

(22)ANSØGNINGSDATO:

1998-08-20

(66)BEMÆRKNINGER:

Ansøger har samme dag indleveret MA 1998 00852 og 00854

(21) MA 1998 00854

(54) Et skånestykke/serviet til stole i fly, bus, tog og færger(51)-Cl.06 13

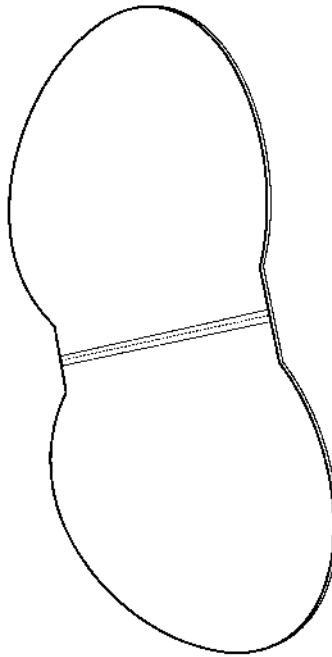

(71)ANSØGER(E):
(74)FULDMÆGTIG:
(72)FREMBRINGER(E):
(22)ANSØGNINGSDATO:
(66)BEMÆRKNINGER:

Bo Voss, Sauntevej 36, 3100 Hornbæk, Danmark
Chas. Hude A/S, H.C. Andersens Boulevard 33, 1553 København V, Danmark
Bo Voss, Sauntevej 36, 3100 Hornbæk, Danmark
1998-08-20
Ansøger har samme dag indleveret MA 1998 00852 og 00853

(21) MA 1998 01042

(54) 1) Et rullegardin
2) sideskinne dertil
3) dækskinne dertil

(51)-Cl.06 10;08 08

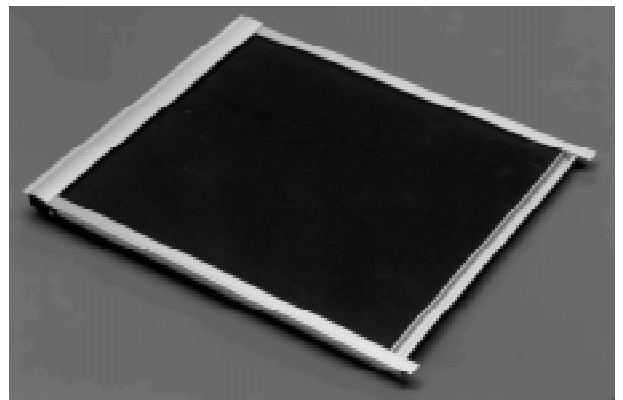
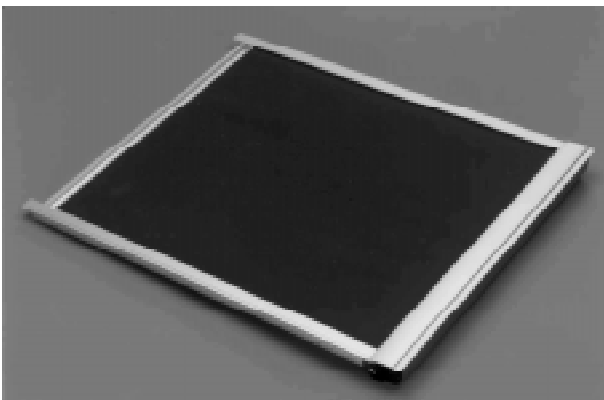

Løbenr. 1

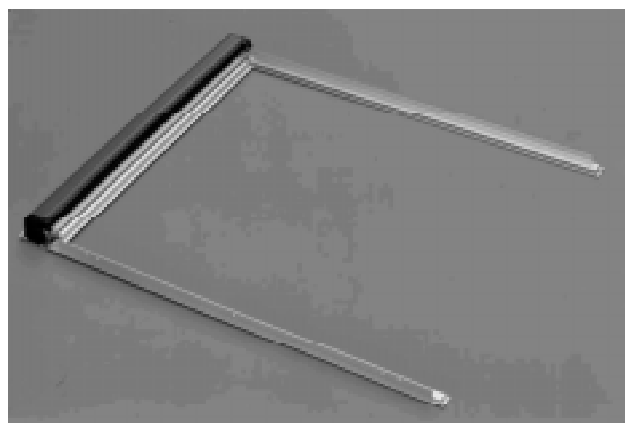
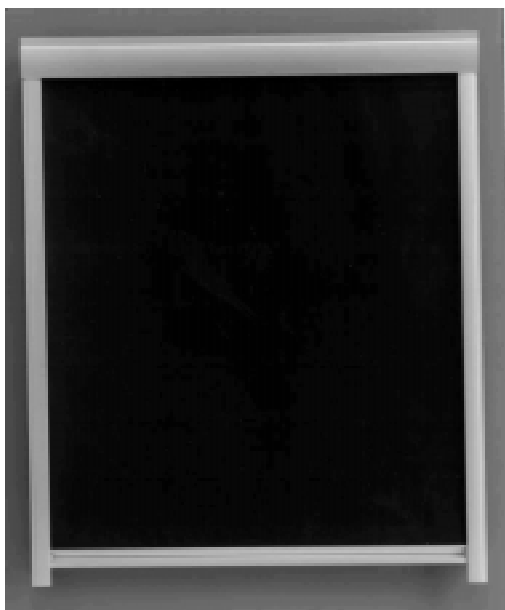

Løbenr. 1

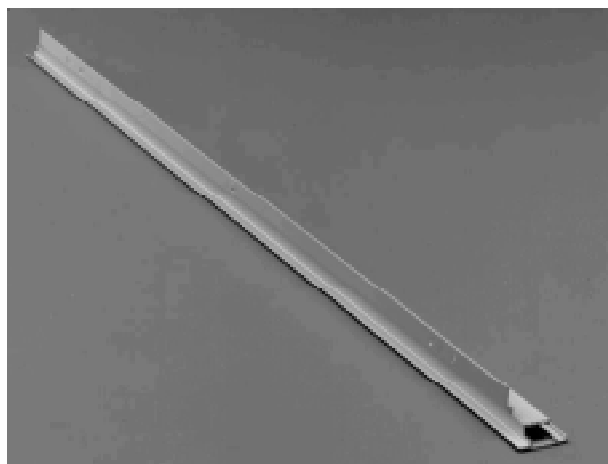
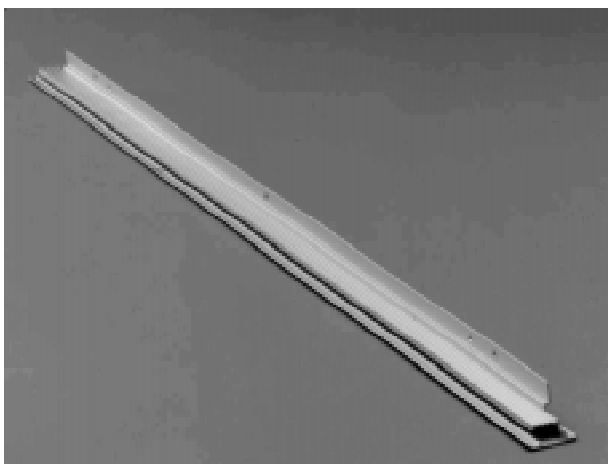

Løbenr. 2

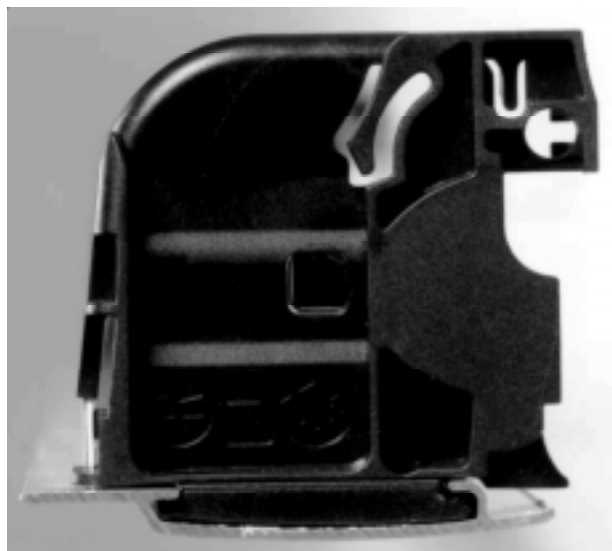
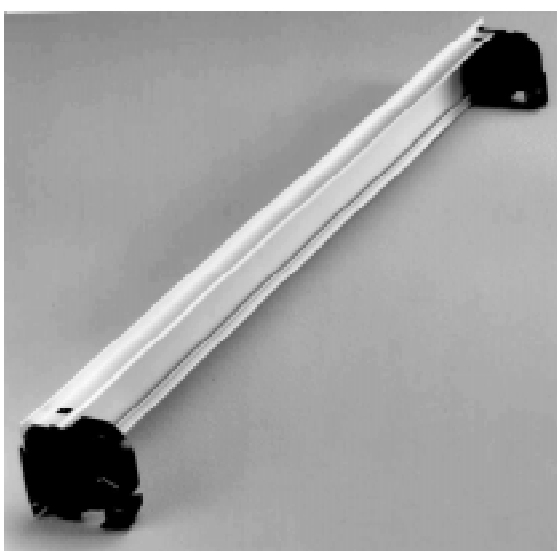
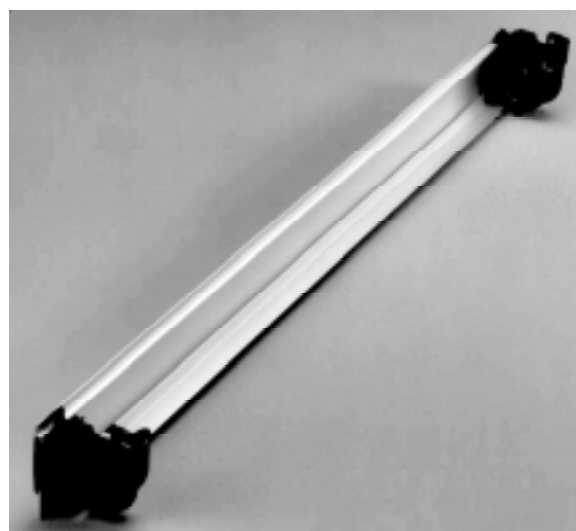
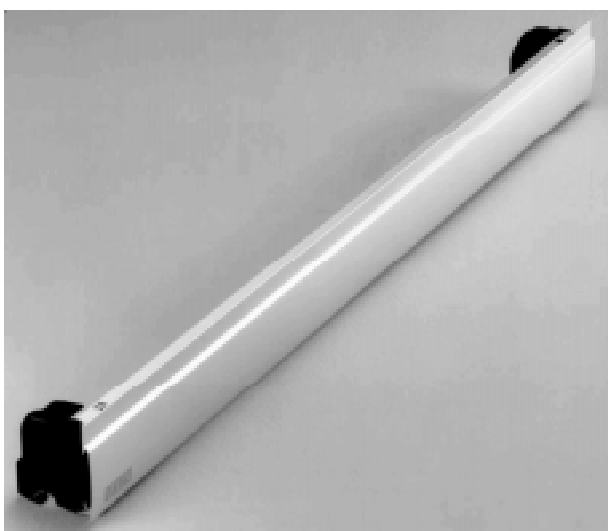

Løbenr. 3

(71)ANSØGER(E):
(74)FULDMÆGTIG:
(72)FREMBRINGER(E):
(22)ANSØGNINGSDATO:

VELUX Industri A/S, Tobaksvejen 10, 2860 Søborg, Danmark
Internationalt Patent-Bureau, Høje Taastrup Boulevard 23, 2630 Tåstrup, Danmark
Brent Møller, Østerkildevej 1, 2820 Gentofte, Danmark
1998-10-06

(21) MA 1998 01056

(54) En holder til in-line rulleskøjte

(51)-Cl.21 02



(71)ANSØGER(E):
(74)FULDMÆGTIG:
(72)FREMBRINGER(E):
(22)ANSØGNINGSDATO:

Rikke Lütken Sørensen, Søndergade 25, 1, 6280 Højer, Danmark
PATRADE A/S, Store Torv 1, 8000 Århus C, Danmark
Rikke Lütken Sørensen, Søndergade 25, 1, 6280 Højer, Danmark
1998-10-09

(21) MA 1998 01072

(54) Løbenr. 1-3) Konservesdaaser, alle til et sæt

(51)-Cl.09 03

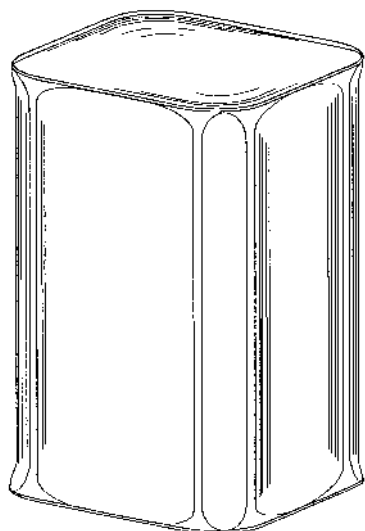

Løbenr. 1

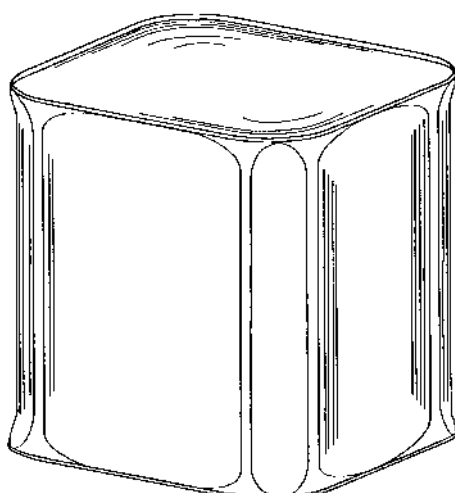

Løbenr. 2

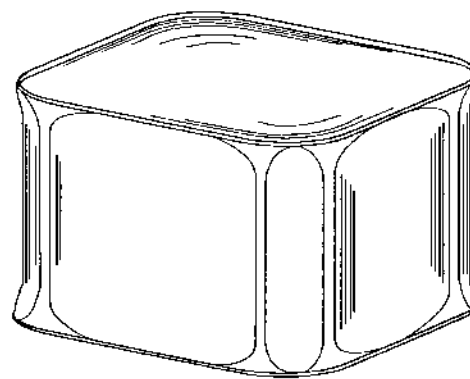

Løbenr. 3

(71)ANSØGER(E):
(74)FULDMÆGTIG:
(72)FREMBRINGER(E):
(30)PRIORITET:
(22)ANSØGNINGSDATO:

HOOGO VENS STAAL BV, Wenckebachstraat 1 NL-1951 JZ Velsen-Noord, Holland
Internationalt Patent-Bureau, Høje Taastrup Boulevard 23, 2630 Tåstrup, Danmark
Peter Gerard van Herrewegen, Lijnsbaansgracht 18d 1015 GN Amsterdam, Holland
1998-04-16 WO DM/043 718
1998-10-13

(21) MA 1998 01102

(54) En stenflise

(51)-Cl.25 01

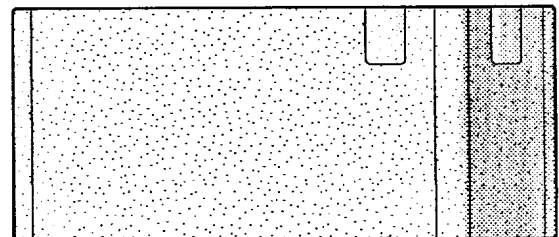
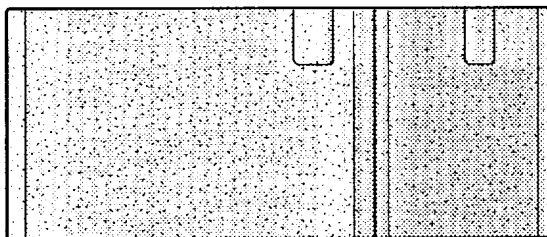
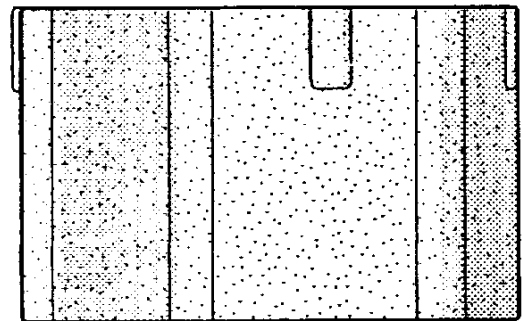
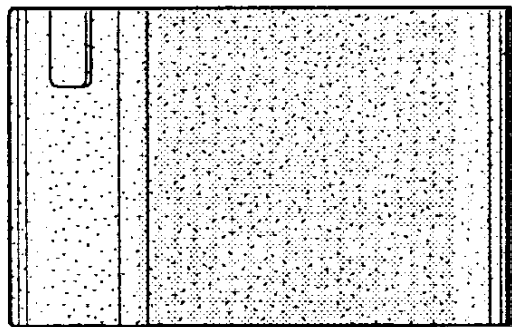
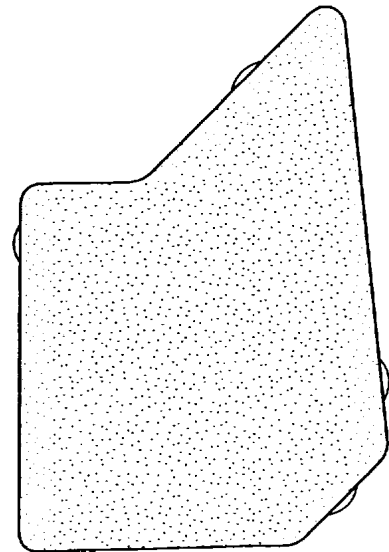
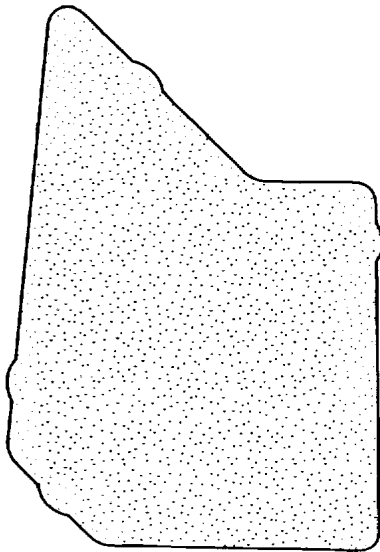
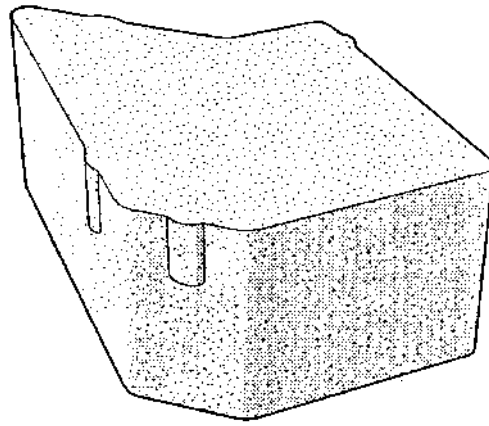

(71)ANSØGER(E):
(74)FULDMÆGTIG:
(72)FREMBRINGER(E):
(22)ANSØGNINGSDATO:

*Grinsted Betonvarefabrik A/S, Heimdalsvej 7, 7200 Grindsted, Danmark
Larsen & Birkeholm A/S Skandinavisk Patentbureau, Banegårdspladsen 1, 1570 København V, Danmark
Kristian Vinther, Mølleparken 124, 7190 Billund, Danmark
1998-10-19

(21) MA 1998 01177

(54) 1) Et rygomslag med varmelegemer
2) rygomslag, begge til et sæt.

(51)-Cl.24 04

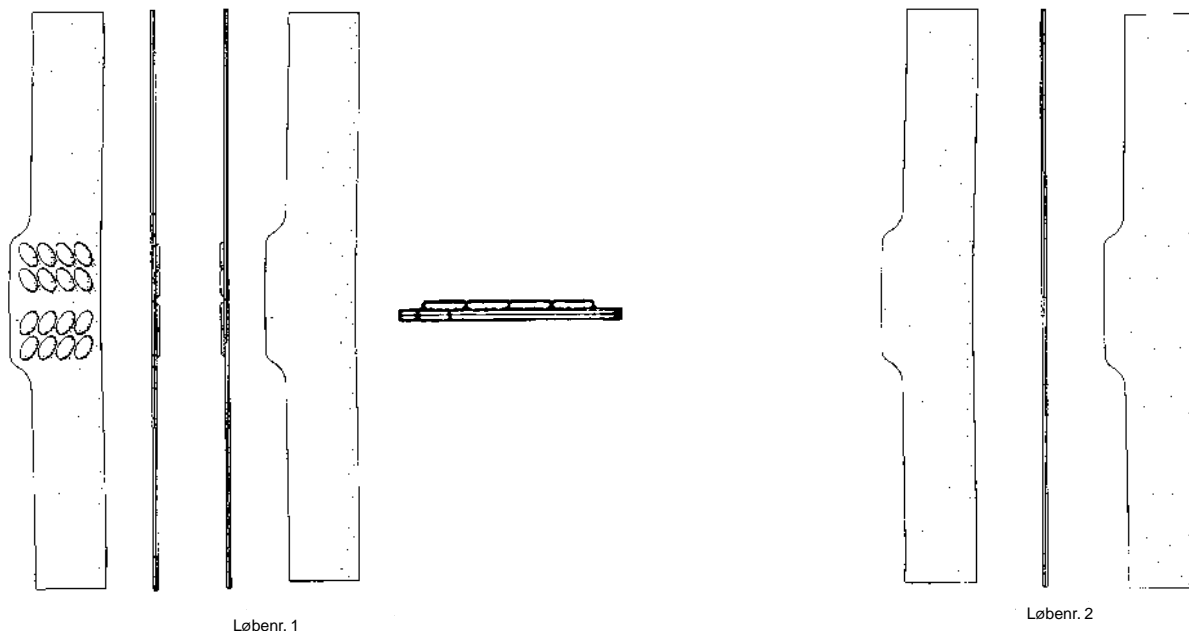

(71)ANSØGER(E): The Procter & Gamble Company, One Procter & Gamble Plaza Cincinnati Ohio 45202, USA
 (74)FULDMÆGTIG: Hofman-Bang & Boutard, Lehmann & Ree A/S, Hans Bekkevolds Allé 7, 2900 Hellerup, Danmark
 (72)FREMBRINGER(E): Leane Kristine Davis, 705 1/2 Maple Ridge Drive Milford Ohio 45150, USA ; Cramer, Ronald Dean, 86 Oliver Street, Cincinnati, Ohio 45215, USA
 (22)ANSØGNINGS DATO: 1998-11-06

(21) MA 1998 01182

(54) Ornament til absorberende papir

(51)-Cl.05 06

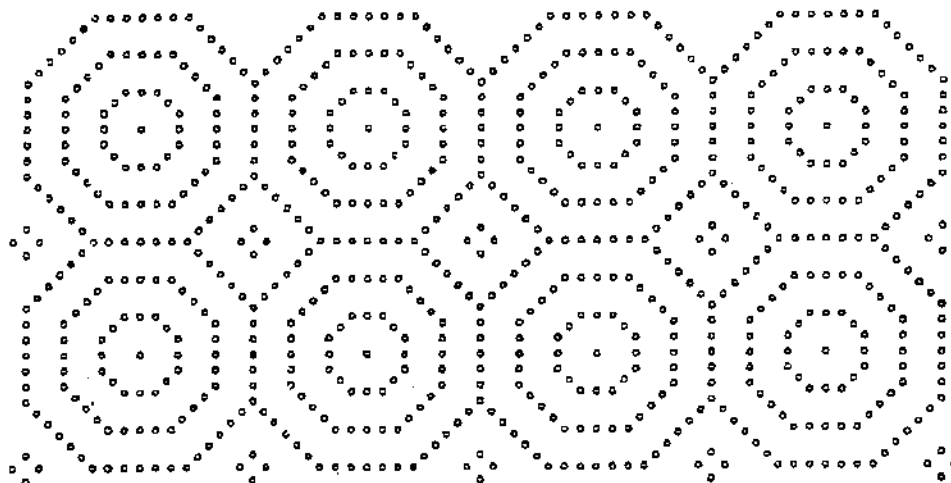

(71)ANSØGER(E): Cartoinvest Societa finanziaria e di Partecipazione S.P.A., Via A. Franchetti 11 51100 Pistoia, Italien
 (74)FULDMÆGTIG: Plougmann, Vingtoft & Partners A/S, Sankt Annæ Plads 11, 1021 København K, Danmark
 (30)PRIORITET: 1998-05-15 IT M1980 000387
 (22)ANSØGNINGS DATO: 1998-11-06

(21) MA 1998 01200

(54) En iscremepind

(51)-Cl.01 01

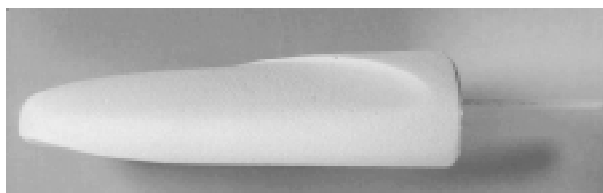
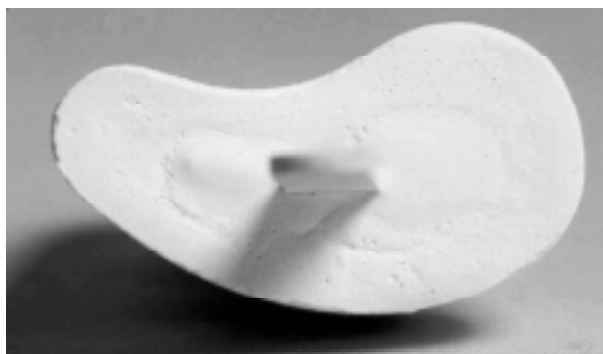
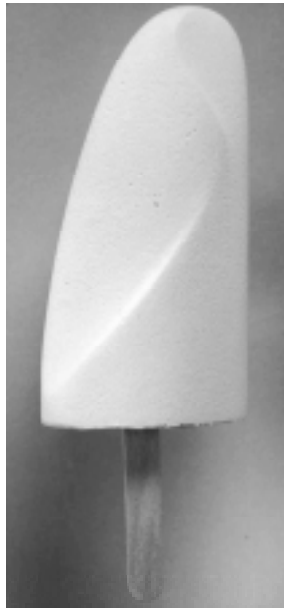
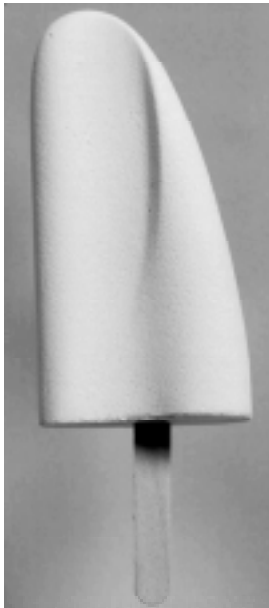

(71)ANSØGER(E):
(74)FULDMÆGTIG:
(72)FREMBRINGER(E):
(30)PRIORITET:
(22)ANSØGNINGSDATO:

Norsk Iskrem BA, Brennaveien 10 N-1483 Skytta Norge, Norge
K. Skøtt-Jensen, Patentingeniører A/S, Lemmingvej 225, 8361 Hasselager, Danmark
Johan Verde, Elisenbergveien 8 N-0265 Oslo Norge, Norge
1998-09-01 NO D980614
1998-11-17

(21) MA 1998 01226

(54) En emballage

(51)-Cl.09 03

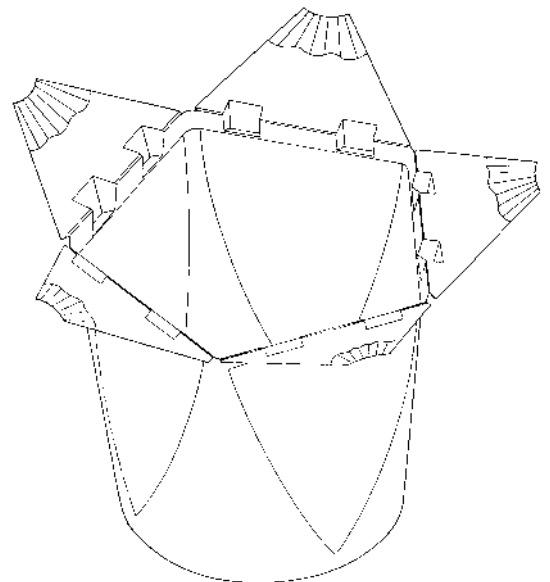
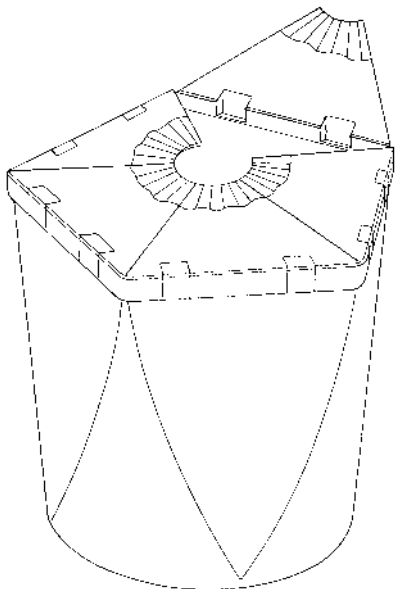
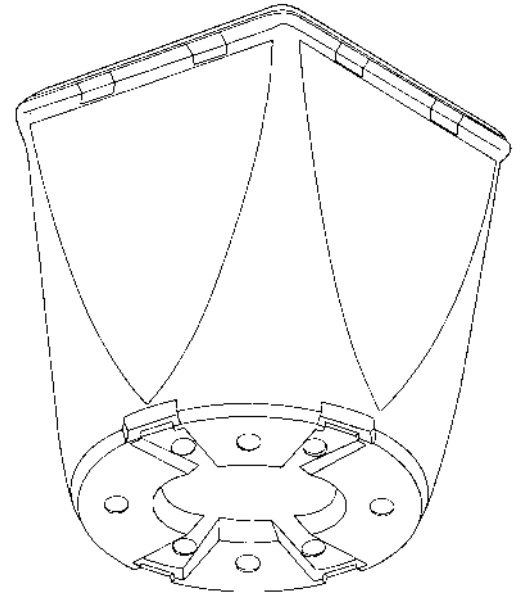
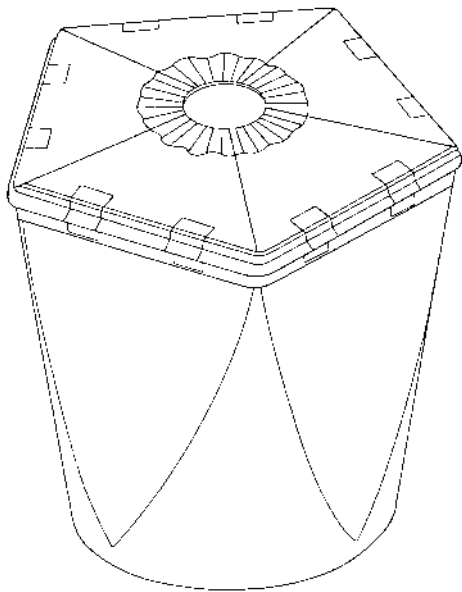

(71)ANSØGER(E):
 (74)FULDMÆGTIG:
 (72)FREMBRINGER(E):
 (22)ANSØGNINGSDATO:

Josua Bernard de Winter, Mendelssohnplein 13 7522 KR Enschede, Holland
 Hofman-Bang & Boutard, Lehmann & Ree A/S, Hans Bekkevolds Allé 7, 2900 Hellerup, Danmark
 Josua Bernard de Winter, Mendelssohnplein 13 7522 KR Enschede, Holland
 1998-11-19

(21) MA 1998 01251

(54) 1) En beholder med indsats til brug ved malerarbejde
2) indsats dertil

(51)-Cl.09 01;09 03

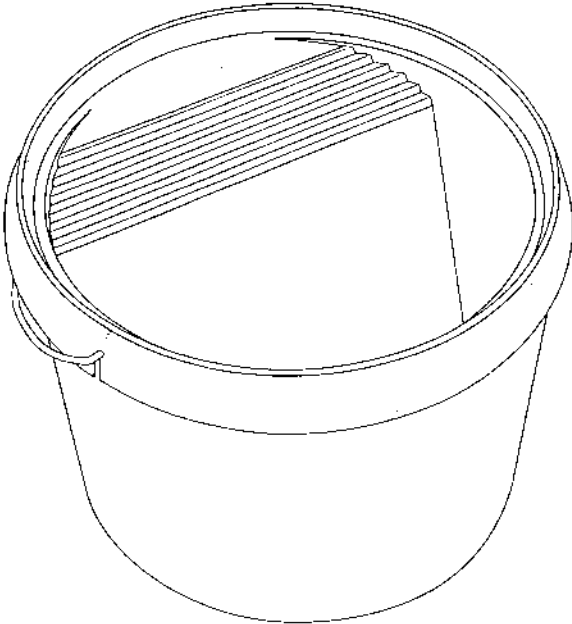

Løbenr. 1

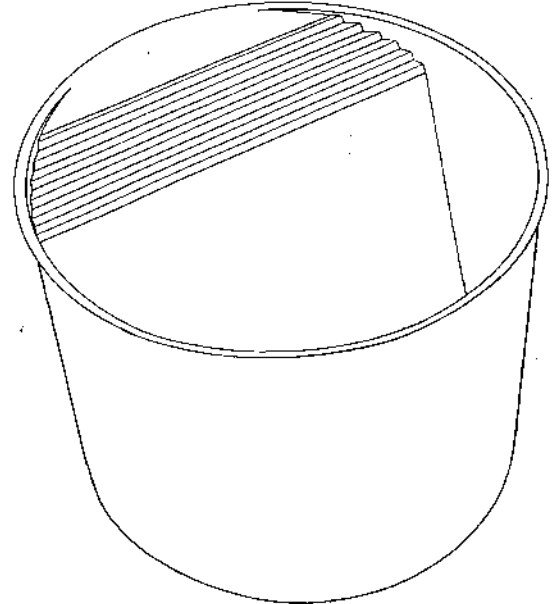

Løbenr. 2

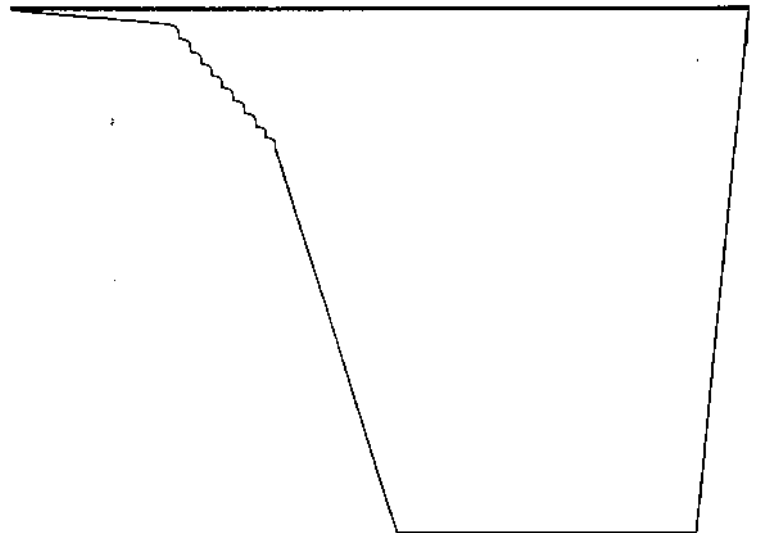
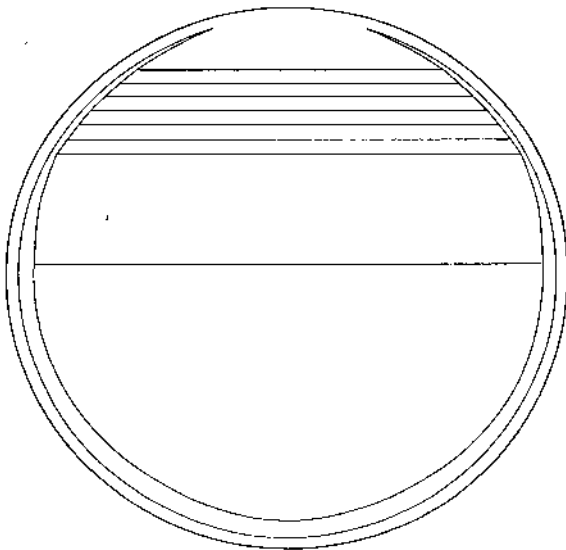

Løbenr. 2

(71)ANSØGER(E):
(72)FREMBRINGER(E):
(30)PRIORITET:
(22)ANSØGNINGSDATO:

Lennart Axhamre, Box 205 S-430 30 Frillesås, Sverige
Lennart Axhamre, Box 205 S-430 30 Frillesås, Sverige
1998-06-05 SE 98-1211
1998-11-30

(21) MA 1998 01254

(54) En indsats til en skuffe til opbevaring af krydderier (51)-Cl.06 06

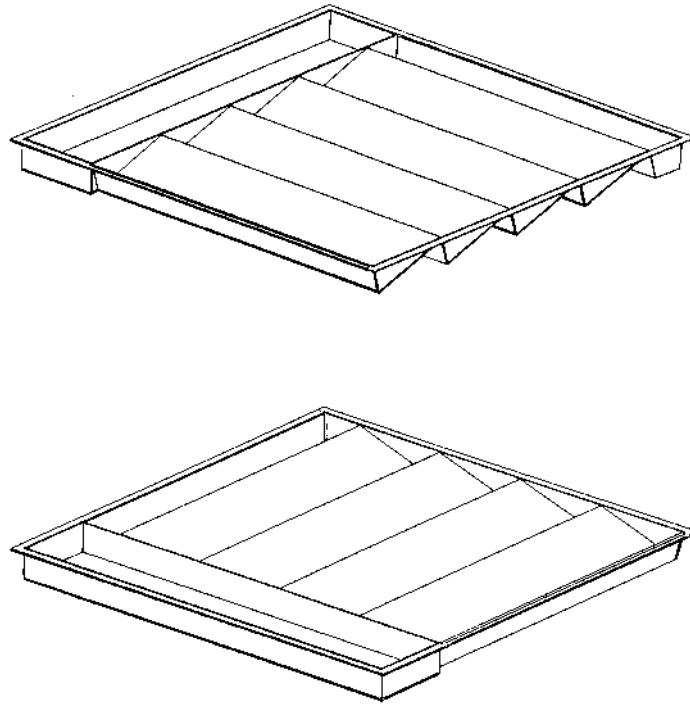

(71)ANSØGER(E):
(72)FREMBRINGER(E):
(22)ANSØGNINGSDATO:

Lissi Rask-Pedersen, Tværgade 17, 8600 Silkeborg, Danmark
Lissi Rask-Pedersen, Tværgade 17, 8600 Silkeborg, Danmark
1998-11-30

(21) MA 1998 01263

(54) En bordplade

(51)-Cl.06 06

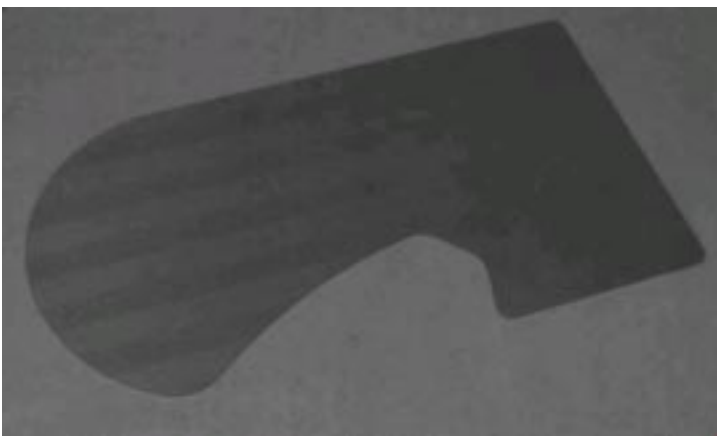

(71)ANSØGER(E):
(74)FULDMÆGTIG:
(72)FREMBRINGER(E):
(22)ANSØGNINGSDATO:
(66)BEMÆRKNINGER:

Handelsaktieselskabet Standard Systemer, Frederikssundsvej 272-274, 2700 Brønshøj, Danmark
René Johansen Advokat, Malmøgade 5, 2100 København Ø, Danmark
Anders Jessen, Gl. Strandvej 156, 3050 Humlebæk, Danmark
1998-12-02
Ansøger har samme dag indleveret MA 1998 01264

(21) MA 1998 01264

(54) En bordplade

(51)-Cl.06 06

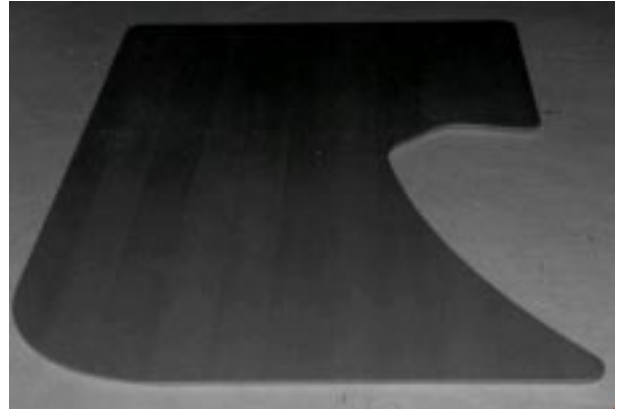
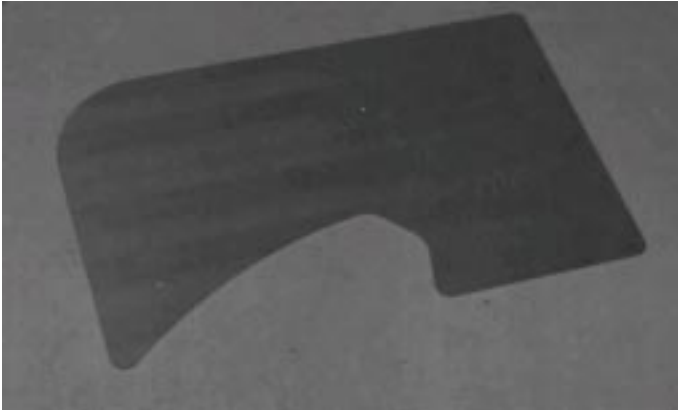

(71)ANSØGER(E):

Handelsaktieselskabet Standard Systemer, Frederikssundsvej 272-274, 2700 Brønshøj, Danmark

(74)FULDMÆGTIG:

René Johansen Advokat, Malmøgade 5, 2100 København Ø, Danmark

(72)FREMBRINGER(E):

Anders Jessen, Gl. Strandvej 156, 3050 Humlebæk, Danmark

(22)ANSØGNINGSDATO:

1998-12-02

(66)BEMÆRKNINGER:

Ansøger har samme dag indleveret MA 1998 01263

(21) MA 1998 01268

(54) Et brevkasseanlæg

(51)-Cl.99

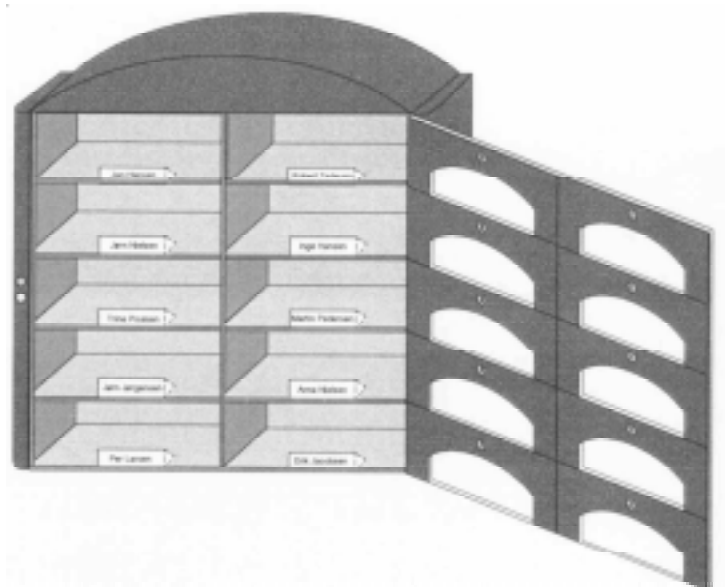
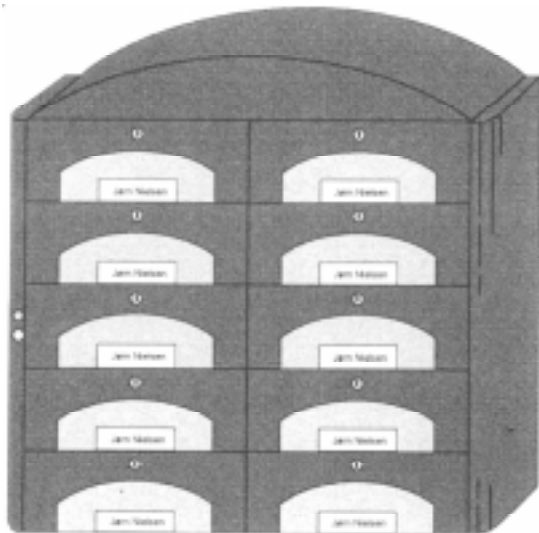

(71)ANSØGER(E):

Business Design, v/Robert Tadeusz Kligert Lubarski Mellemtoftevej 8 - 1.tv., 2500 Valby, Danmark

(72)FREMBRINGER(E):

Robert Tadeusz Kligert Lubarski, Mellemtoftevej 8, 1.tv., 2500 Valby, Danmark

(22)ANSØGNINGSDATO:

1998-12-03

(21) MA 1998 01270

(54) En artikel til boligindretning

(51)-Cl.06 06

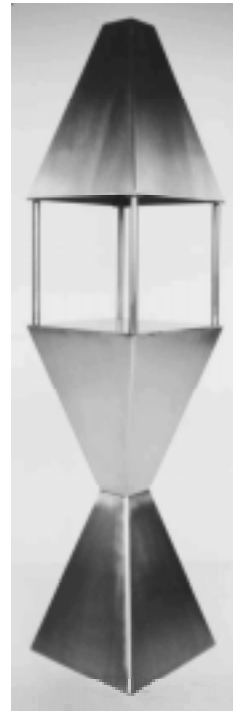

(71)ANSØGER(E):
 (74)FULDMÆGTIG:
 (72)FREMBRINGER(E):
 (22)ANSØGNINGSDATO:

Erling Jensen, Løvgårdsvej 84, Stavtrup, 8260 Viby J, Danmark
 Patentgruppen ApS, Arosgården, Åboulevarden 31, 8000 Århus C, Danmark
 Erling Jensen, Løvgårdsvej 84, Stavtrup, 8260 Viby J, Danmark
 1998-12-03

(21) MA 1998 01288

(54) 1) En rulle til maling
 2) håndtag dertil

(51)-Cl.08 05



Løbenr. 1



Løbenr. 1



Løbenr. 2

(71)ANSØGER(E):
(74)FULDMÆGTIG:
(72)FREMBRINGER(E):
(30)PRIORITET:
(22)ANSØGNINGS DATO:

ANZA AB, P O Box 133 S-564 23 BANKERYD, Sverige
Albihns Patentbyrå Malmø AB, PO Box 4289 S-203 14 MALMÖ, Sverige
Tom Ahlström och Hans Ehrich , c/o A&E DESIGN AB Tulegatan 19 G, VI S-113 53 Stockholm, Sverige
1998-06-15 SE 98-1262
1998-12-10

(21) MA 1998 01289

(54) En fryseformpose

(51)-Cl.09 05

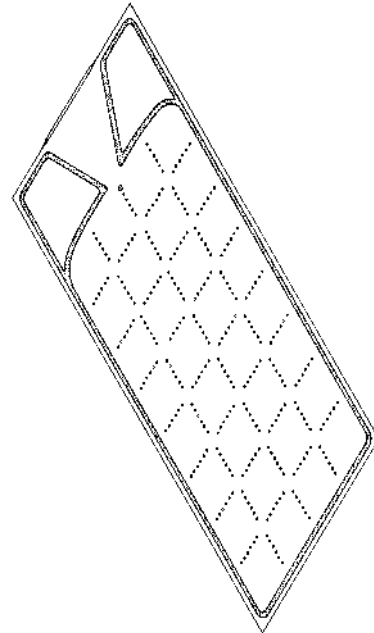
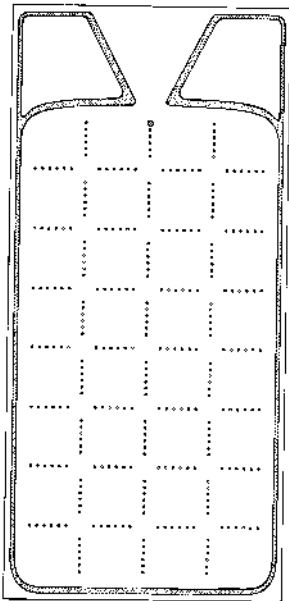

(71)ANSØGER(E):
(74)FULDMÆGTIG:
(72)FREMBRINGER(E):
(22)ANSØGNINGSDATO:

UniGreen International A/S, Smidstruplund 14, 2950 Vedbæk, Danmark
Ostenfeld Patentbureau A/S, Bredgade 41, 1011 København K, Danmark
Vangedal-Nielsen, Erling, Smidstruplund 14, 2950 Vedbæk, Danmark
1998-12-09

(21) MA 1998 01295

(54) En lysestage

(51)-Cl.26 01



(71)ANSØGER(E):
(74)FULDMÆGTIG:
(72)FREMBRINGER(E):
(30)PRIORITET:
(22)ANSØGNINGSDATO:

Studio van Houten v/Han van Houten , vrijzicht 123 1068 CH Amsterdam, Holland
Ostenfeld Patentbureau A/S, Bredgade 41, 1011 København K, Danmark
Han Van Houten, Vrijzicht 123 1068 CH Amsterdam, Holland
1998-06-12 BX 74583/01
1998-12-11

(21) MA 1998 01302

(54) En citronpresser

(51)-Cl.07 04

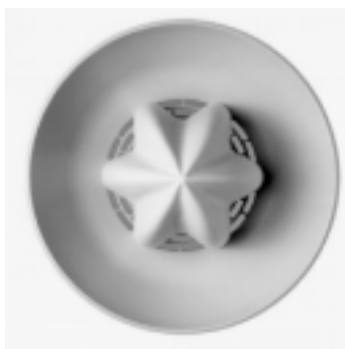

(71)ANSØGER(E):
 (74)FULDMÆGTIG:
 (72)FREMBRINGER(E):
 (30)PRIORITET:
 (22)ANSØGNINGS DATO:

Mepal B.V., 45, Aalstvoort NL-7241 MA Lochem, Holland
 Patentbureauet Magnus Jensens Eff., Frederiksborgvej 15, 3520 Farum, Danmark
 Johan M. Weernink, Aalstvoort 45, NL-7241 MA Lochem, Holland
 1998-06-18 WO DM/044 317
 1998-12-15

(21) MA 1998 01321

(54) En P-lineal

(51)-Cl.20 03

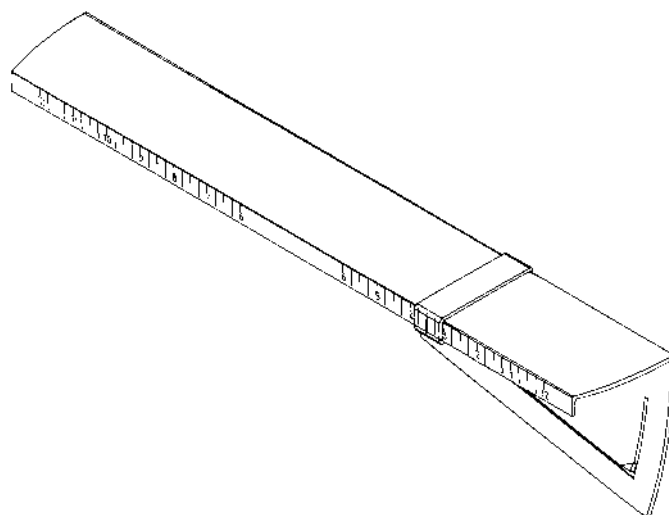
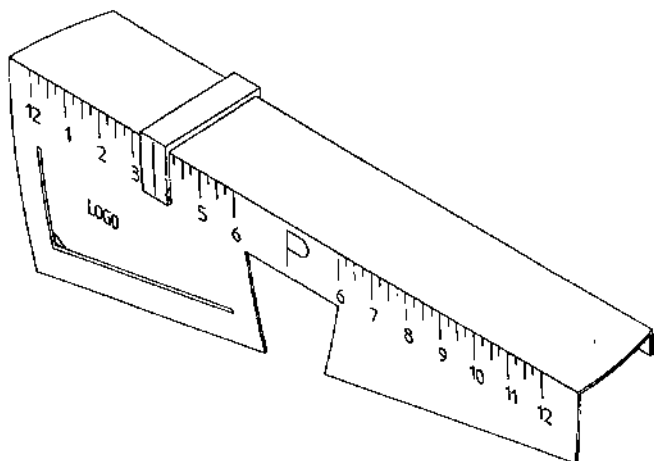

(71)ANSØGER(E):
 (74)FULDMÆGTIG:
 (72)FREMBRINGER(E):
 (22)ANSØGNINGS DATO:

Renee Conchas, Kogtvedvænget 9R, 5700 Svendborg, Danmark
 Produktudviklingscentret, Abildvej 1 A, 5700 Svendborg, Danmark
 Johnny Conchas, Kogtvedvænget 9R, 5700 Svendborg, Danmark
 1998-12-22

(21) MA 1998 01340

(54) En udtagsskål til en beholder

(51)-Cl.09 03

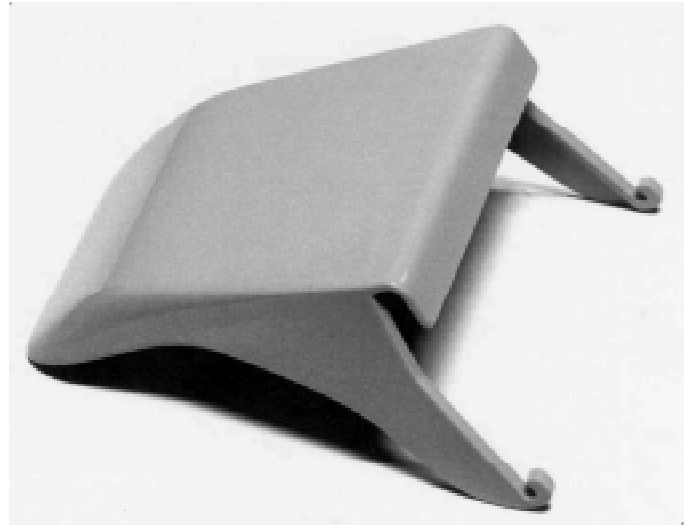

(71)ANSØGER(E):
(74)FULDMÆGTIG:
(72)FREMBRINGER(E):
(30)PRIORITET:
(22)ANSØGNINGSDATO:

Perstorp Plastic Systems AB, S-284 80 Perstorp, Sverige
Hofman-Bang & Boutard, Lehmann & Ree A/S, Hans Bekkevolds Allé 7, 2900 Hellerup, Danmark
Fredrik Ullman, Åldermannagatan 16 S-291 34 Kristianstad, Sverige
1998-06-30 SE 981324
1998-12-28

(21) MA 1998 01341

(54) En reflektor

(51)-Cl.26 05

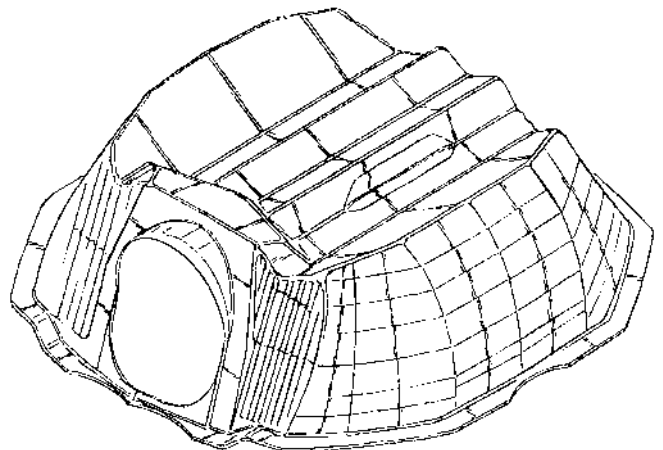
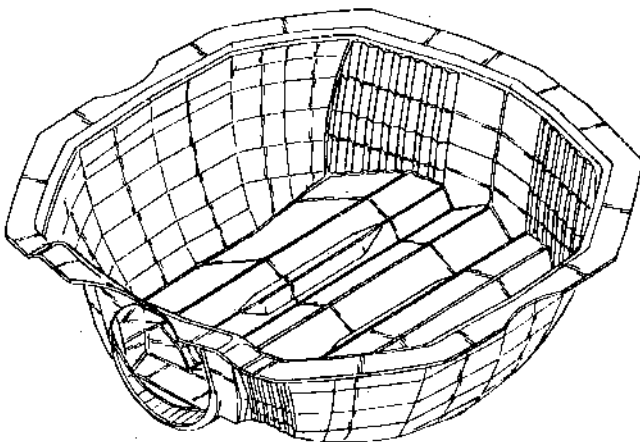

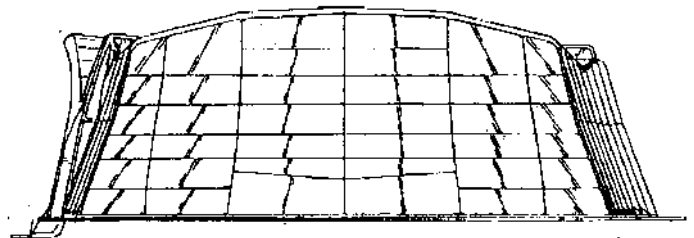
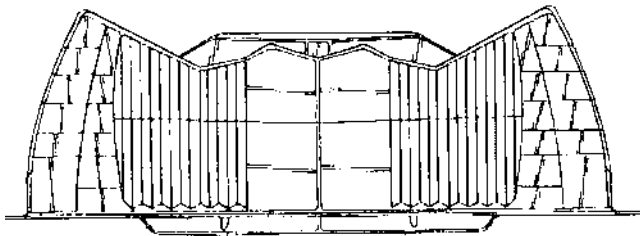
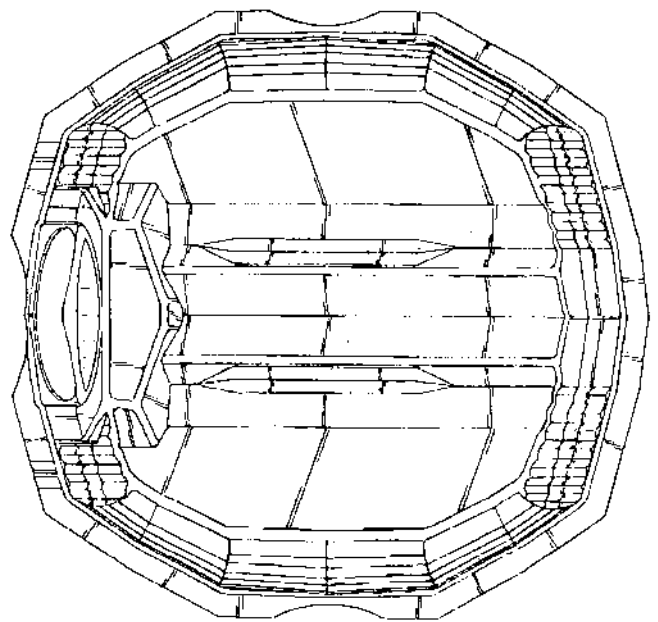
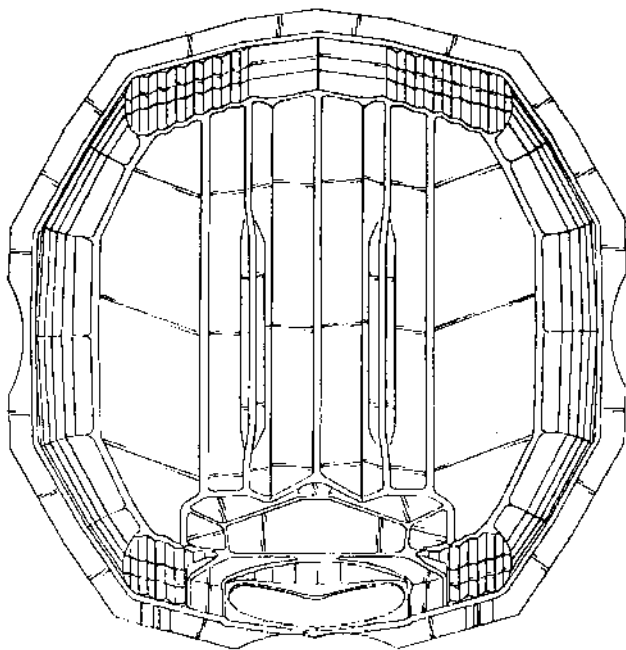
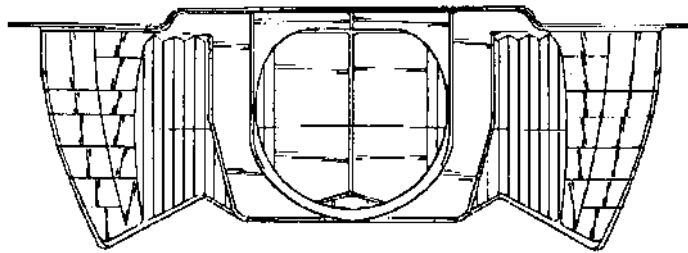

(71)ANSØGER(E):
 (74)FULDMÆGTIG:
 (72)FREMBRINGER(E):
 (30)PRIORITET:
 (22)ANSØGNINGSDATO:

Hortilux Schröder B.V. , Groote Noot 11 NL-2861 DJ Monster, Holland
 Hofman-Bang & Boutard, Lehmann & Ree A/S, Hans Bekkevolds Allé 7, 2900 Hellerup, Danmark
 Marco J.P. Bork, Dreeslaan 139 NL-2672 DL Naaldwijk, Holland
 1999-02-02 WO DM/045 060
 1998-12-23

(21) MA 1999 00006

(54) Et brætspil

(51)-Cl.21 01

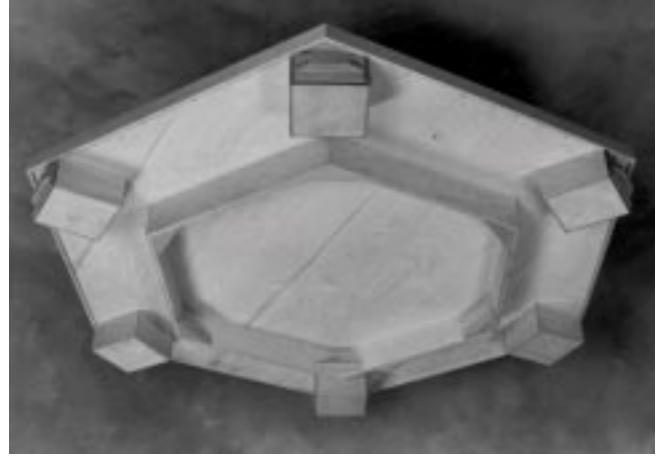
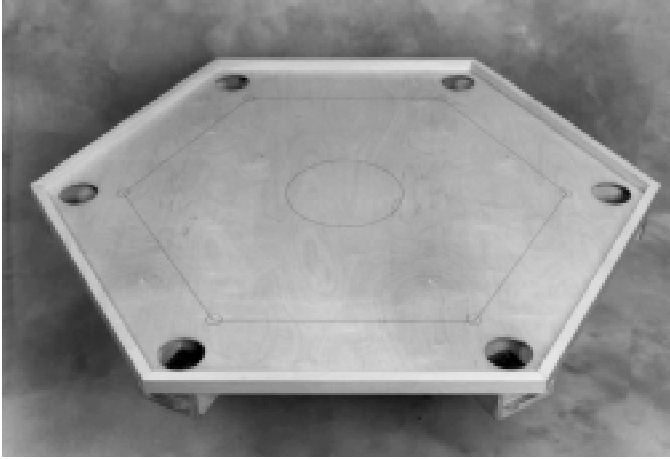

(71)ANSØGER(E):
(72)FREMBRINGER(E):
(22)ANSØGNINGSDATO:

Herluf Kristian Hansen, Nørrevej 47, Krogager, 7200 Grindsted, Danmark
Herluf Kristian Hansen, Nørrevej 47, Krogager, 7200 Grindsted, Danmark
1999-01-05

(21) MA 1999 00014

(54) En plantekrave

(51)-Cl.99

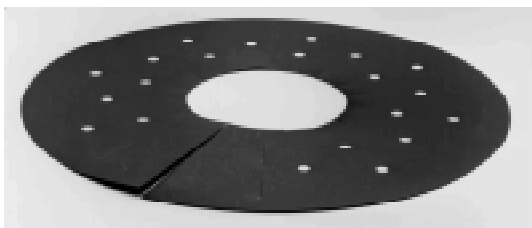

(71)ANSØGER(E):
(72)FREMBRINGER(E):
(22)ANSØGNINGSDATO:

Poul Erik Olesen, Brinken 24, 8900 Randers, Danmark
Poul Erik Olesen, Brinken 24, 8900 Randers, Danmark
1999-01-08

(21) MA 1999 00017

(54) En reklamefigur

(51)-Cl.20 03



(71)ANSØGER(E):
 (74)FULDMÆGTIG:
 (72)FREMBRINGER(E):
 (30)PRIORITET:
 (22)ANSØGNINGSDATO:

DAIMLER-BENZ AKTIENGESELLSCHAFT, D-70567 Stuttgart, Tyskland
 Hofman-Bang & Boutard, Lehmann & Ree A/S, Hans Bekkevolds Allé 7, 2900 Hellerup, Danmark
 Joerg Kilian, Bussardweg 21 D-22527 Hamburg, Tyskland ; Wolfgang Hartung, Distlerstrasse 10 D-70184
 Stuttgart, Tyskland ; Frank Kirchaessner, Ulrichstrasse 12 D-73760 Ostfildern-Kemnat, Tyskland
 1998-07-08 DE 49806939.7
 1999-01-08

(21) MA 1999 00018

(54) Et bordur

(51)-Cl.10 01

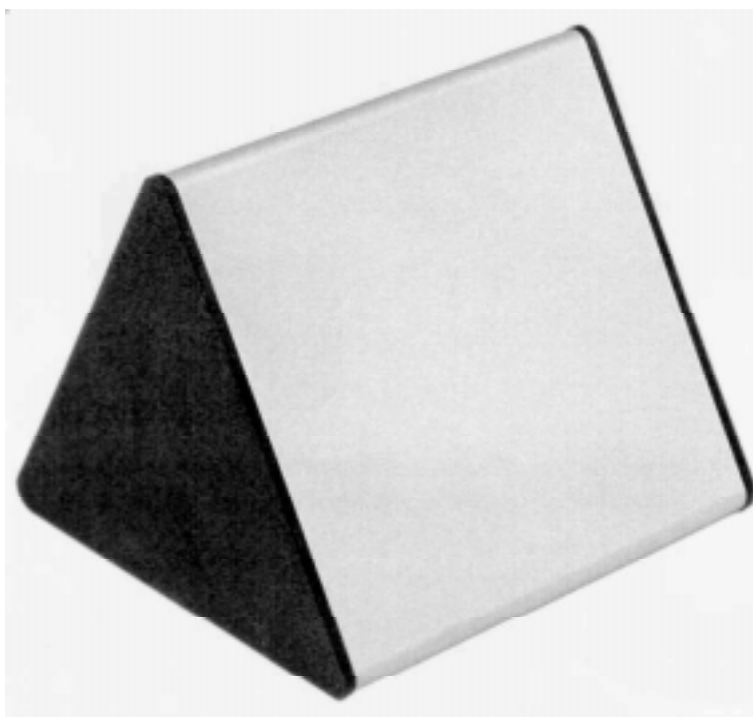
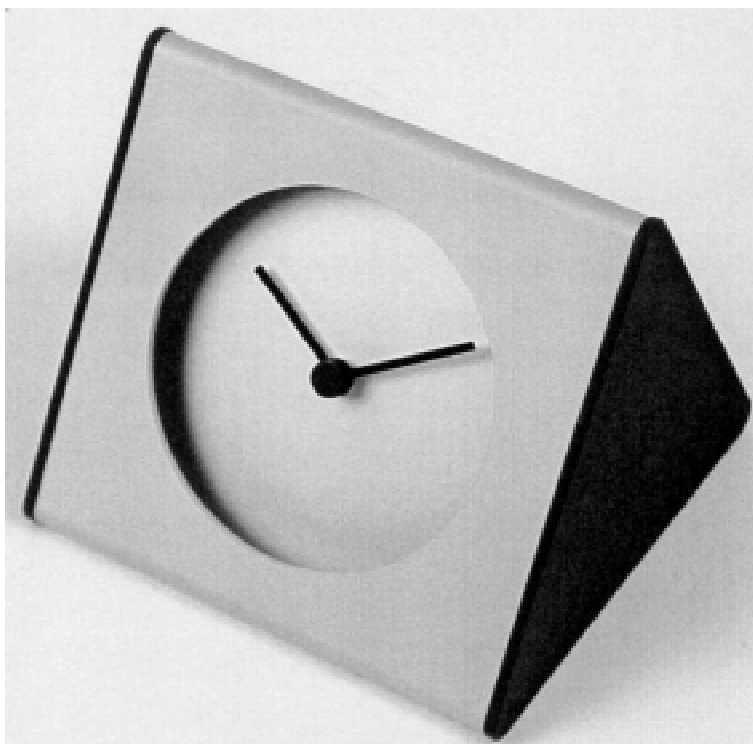

(71)ANSØGER(E):
(72)FREMBRINGER(E):
(22)ANSØGNINGSDATO:

Mogens Clausen, Tom Knudsenvej 46 Lohals, 5953 Tranekær, Danmark
Mogens Clausen, Tom Knudsenvej 46 Lohals, 5953 Tranekær, Danmark
1999-01-11

(21) MA 1999 00032

(54) En klemme til sække og større poser

(51)-Cl.09 07

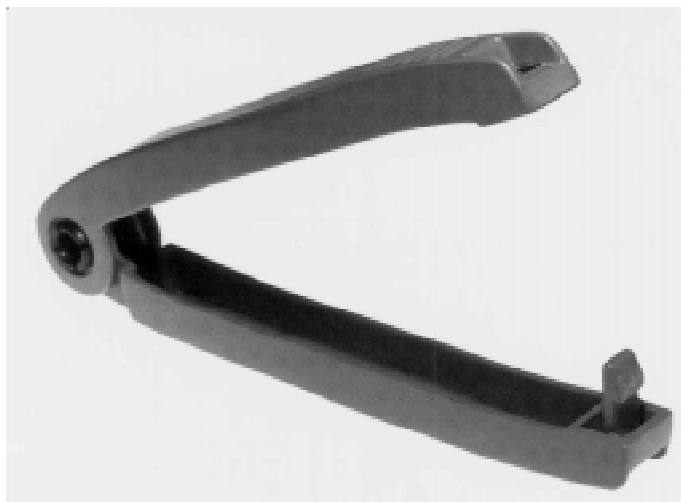
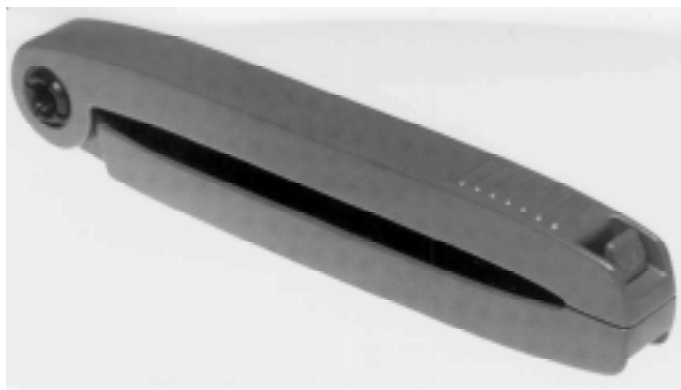
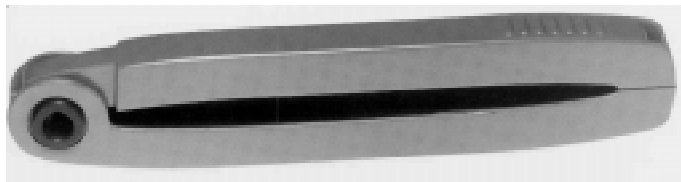
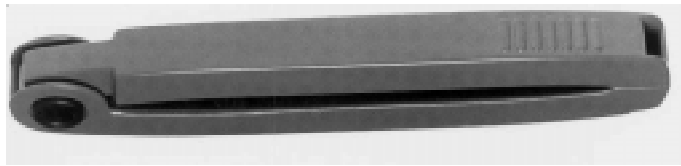

(71)ANSØGER(E):
(74)FULDMÆGTIG:
(72)FREMBRINGER(E):
(22)ANSØGNINGSDATO:

LINDÉN INTERNATIONAL AKTIEBOLAG, BOX 323 33123 VÅRNAMO, Sverige
Leif Linde Vernamo Patentbyrå AB, Persegård S-274 93 Skurup, Sverige
Kjell Henriksson, Box 59 S-330 10 Bredaryd, Sverige
1999-01-12

(21) MA 1999 00040

(54) Et dæk til køretøjer

(51)-Cl.12 15

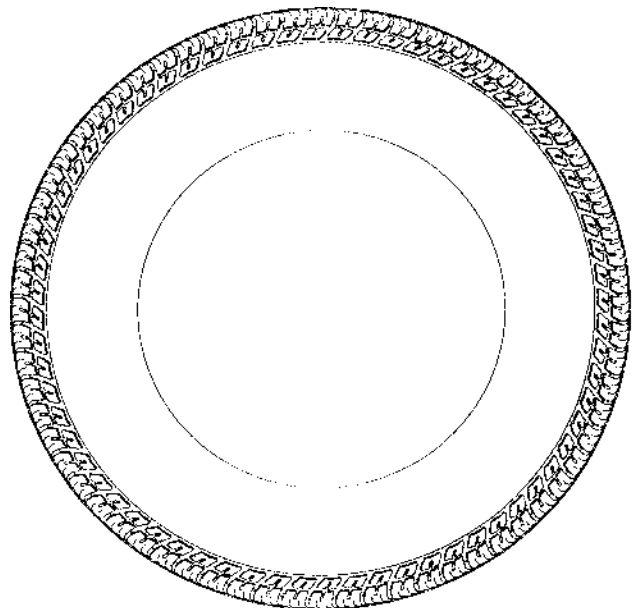
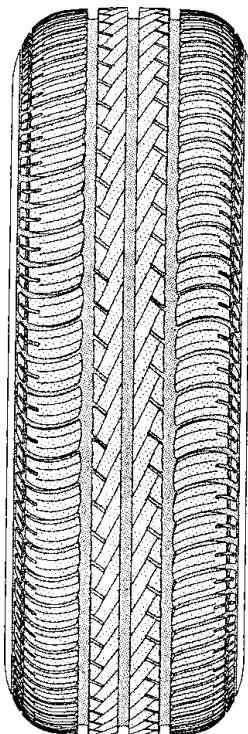
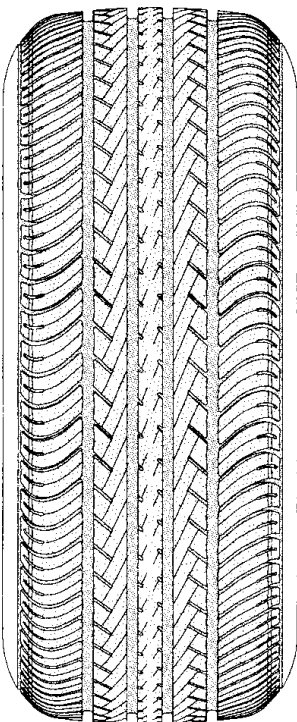
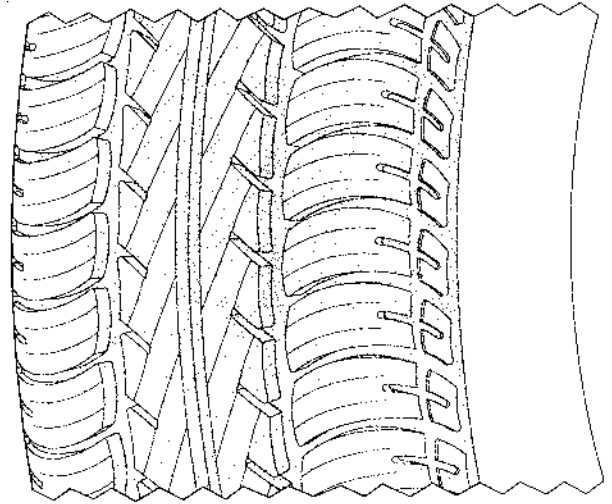
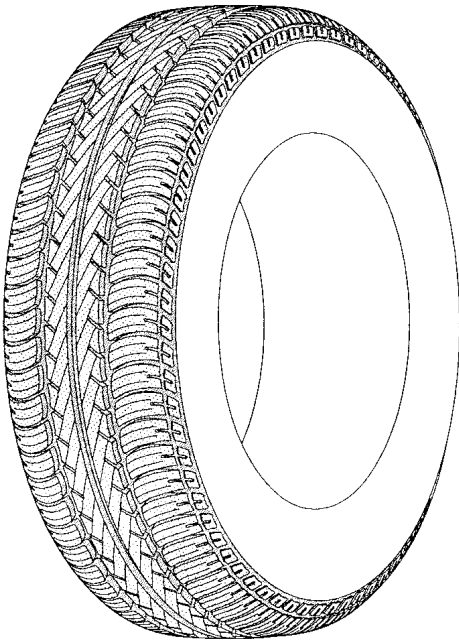

(71)ANSØGER(E):
 (74)FULDMÆGTIG:
 (72)FREMBRINGER(E):
 (30)PRIORITET:
 (22)ANSØGNINGSDATO:

THE GOODYEAR TIRE & RUBBER COMPANY, 1144 East Market Street Akron, Ohio 44316-0001, USA
 Budde, Schou & Co. A/S, Vestergade 31, 1456 København K, Danmark
 Maurice Graas, 10, Rue Mgr Jean Bernard L-8558 Reichlange, Luxembourg
 1998-07-20 US 29/090.926
 1999-01-14

(21) MA 1999 00043

(54) Et balanceredskab til brug ved gymnastik og leg

(51)-Cl.21 02

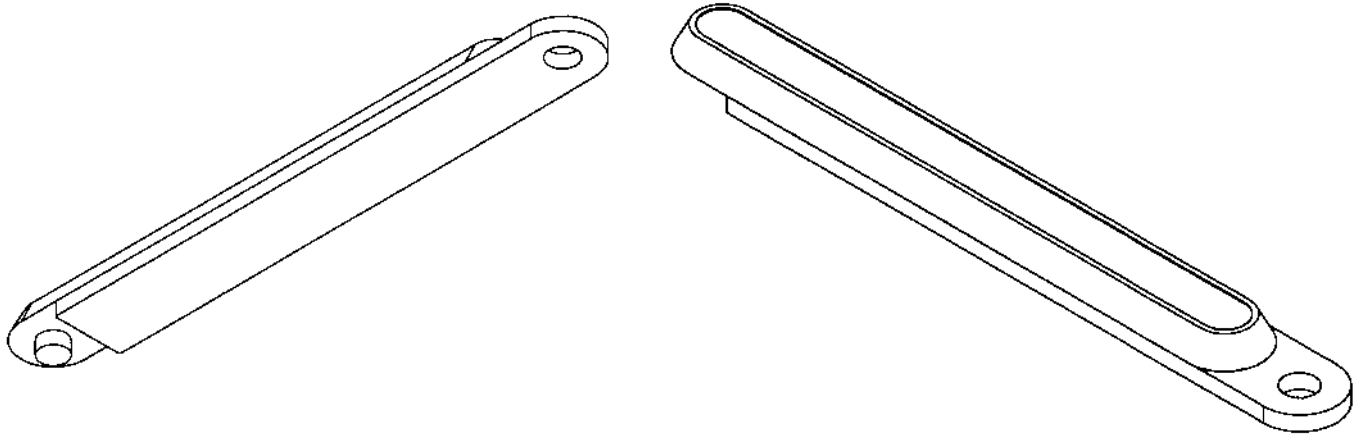

(71)ANSØGER(E):

Niels Henrik Markvad, Tåstrupvej 44 Selling, 8370 Hadsten, Danmark; Torben Noer, Knudriisgade 29, 8000 Århus C, Danmark

(72)FREMBRINGER(E):

Niels Henrik Markvad, Tåstrupvej 44 Selling, 8370 Hadsten, Danmark; Torben Noer, Knudriisgade 29, 8000 Århus C, Danmark

(22)ANSØGNINGSDATO:

1999-01-15

(21) MA 1999 00044

(54) En olielampe

(51)-Cl.26 01



(71)ANSØGER(E):

Mikael Larsen, Søvej 28, 4540 Fårevejle, Danmark

(72)FREMBRINGER(E):

Mikael Larsen, Søvej 28, 4540 Fårevejle, Danmark

(22)ANSØGNINGSDATO:

1999-01-15

(21) MA 1999 00052

(54) Et æskelåg til CD-rom spil

(51)-Cl.09 07



(71)ANSØGER(E):
 (72)FREMBRINGER(E):
 (22)ANSØGNINGSDATO:
 (57)BEMÆRKNINGER:

K. E. Mathiasen A/S, Sintrupvej 12, 8220 Brabrand, Danmark
 John Madsen, Møllevangs Allé 199, 8200 Århus N, Danmark
 1999-01-18
 Mønstret er udført i farver

(21) MA 1999 00053

(54) Et panel til betjening af en skyllemekanisme

(51)-Cl.23 02

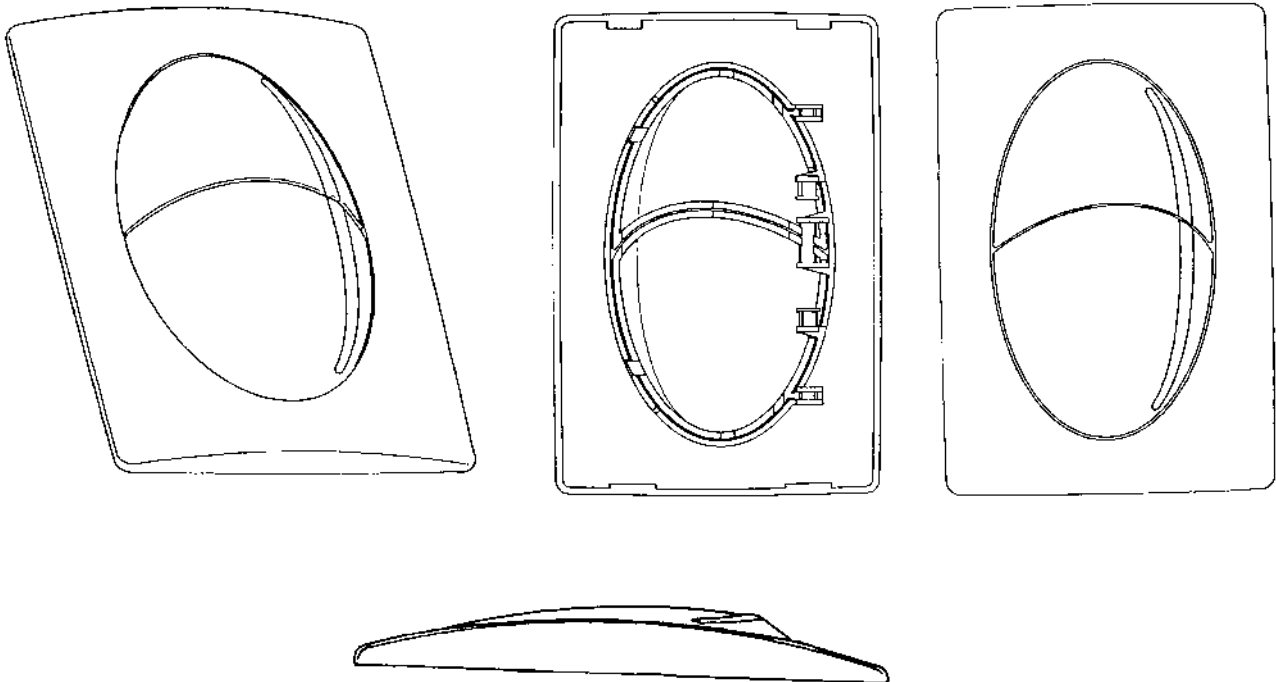

(71)ANSØGER(E):
 (74)FULDMÆGTIG:
 (72)FREMBRINGER(E):
 (30)PRIORITET:
 (22)ANSØGNINGSDATO:

Geberit Technik AG, Schachenstrasse 77 CH-8645 Jona, Schweiz
 Giersing & Stelling Patentbureau A/S, Teglporten 3, 3460 Birkerød, Danmark
 Ulrich Witzig, Rennweg CH-8633 Wolfhausen, Schweiz
 1998-11-04 WO DMA/004 298
 1999-01-18

(21) MA 1999 00058

(54) Taperulle- og korrekturrulleholder

(51)-Cl.19 02

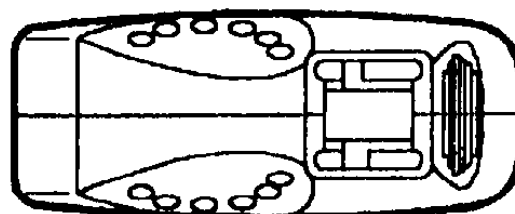
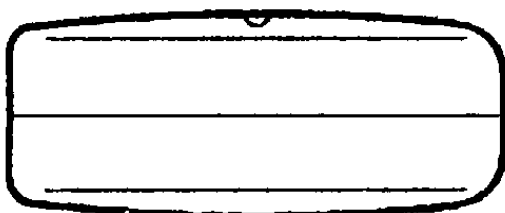
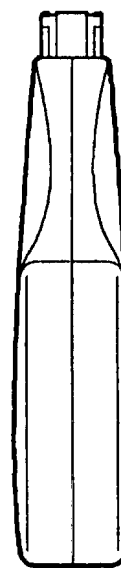
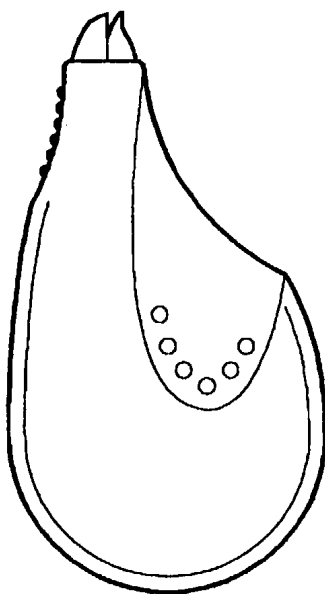
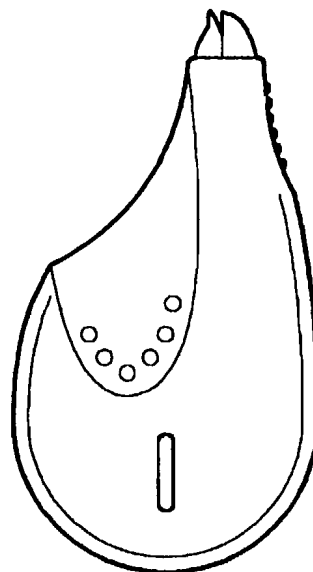
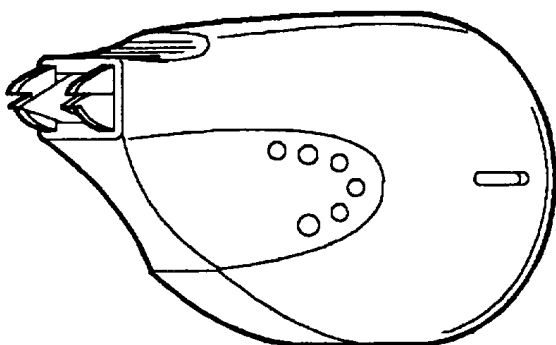

(71)ANSØGER(E):
 (74)FULDMÆGTIG:
 (72)FREMBRINGER(E):
 (30)PRIORITET:
 (22)ANSØGNINGSDATO:

Henkel Kommanditgesellschaft auf Aktien, 40191 Düsseldorf , Tyskland
 Chas. Hude A/S, H.C. Andersens Boulevard 33, 1553 København V, Danmark
 Johannes Hubertus Jozef Maria Kelders, Eendekooi 22 5151 RL Drunen, Holland ; Mark Brouwer,
 Krabbenhoek 13, NL-5384 MS Heesch, Holland
 1998-07-14 CH 125265
 1999-01-12

(21) MA 1999 00109

(54) Et dæk til køretøjer

(51)-Cl.12 05

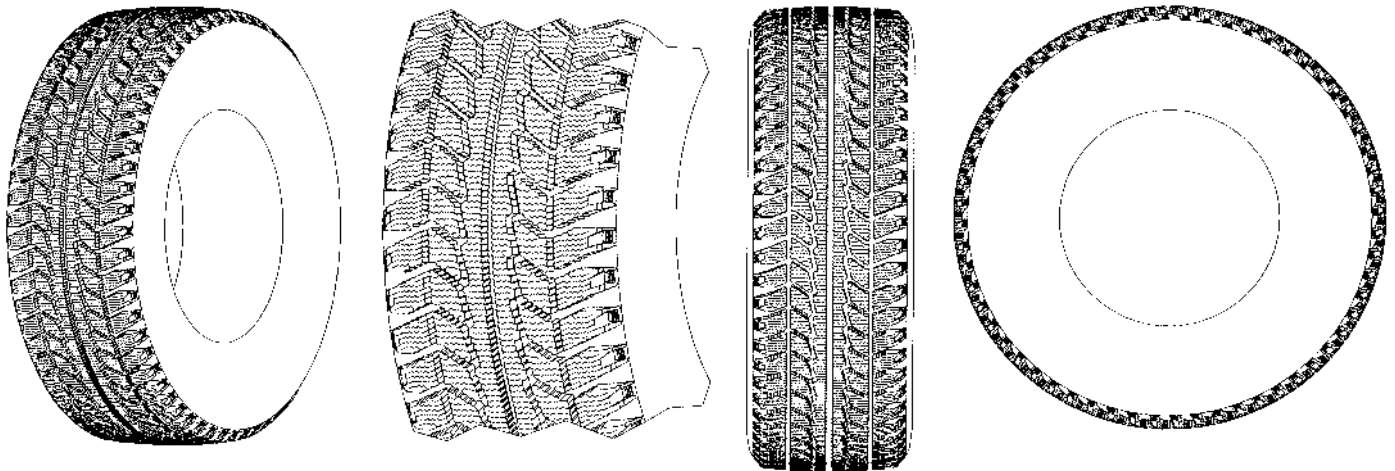

(71)ANSØGER(E):

(74)FULDMÆGTIG:

(72)FREMBRINGER(E):

(30)PRIORITET:

(22)ANSØGNINGSDATO:

The Goodyear Tire & Rubber Company, 1144 East Market Street Akron, Ohio 44316-0001, USA

Budde, Schou & Co. A/S, Vestergade 31, 1456 København K, Danmark

Berend Albert Hemmes, 51 B, Cite Lopert L-9061 Ettelbruck, Luxembourg ; Richard Heinen, 30 Rue de la Charmoye B-6720 Habay-la-Neuve, Belgien

1998-08-10 US 29/091.967

1999-02-03

(21) MA 1999 00110

(54) En vinreol

(51)-Cl.06 04

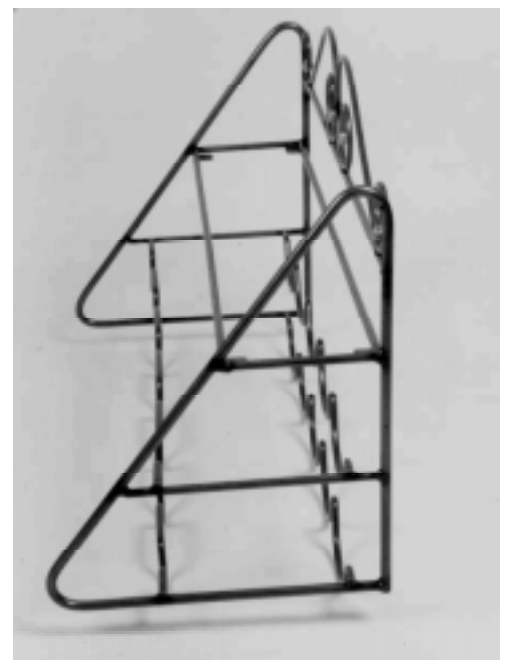
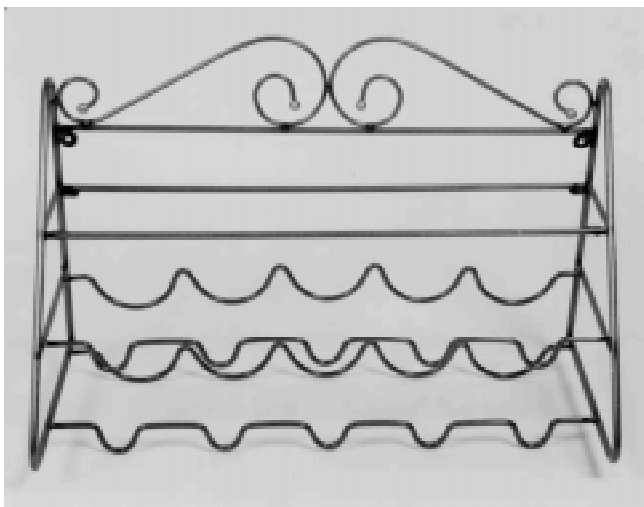

(71)ANSØGER(E):

(72)FREMBRINGER(E):

(22)ANSØGNINGSDATO:

Hemogram Broager A/S, Møllegade 23, 6310 Broager, Danmark

Hans Tjørnelund, Vingården 1, 6400 Sønderborg, Danmark

1999-02-01

(21) MA 1999 00112

(54) Et foderstativ

(51)-Cl.30 03



(71)ANSØGER(E):
(72)FREMBRINGER(E):
(22)ANSØGNINGSDATO:

Hemogram Broager A/S, Møllegade 23, 6310 Broager, Danmark
Hans Tjørnelund, Vingården 1, 3tv, 6400 Sønderborg, Danmark
1999-02-01

(21) MA 1999 00127

(54) En indsatsdel til en beholder

(51)-Cl.07 01

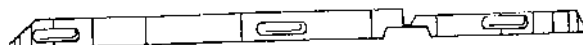
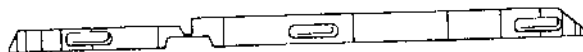
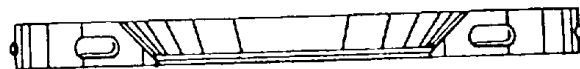

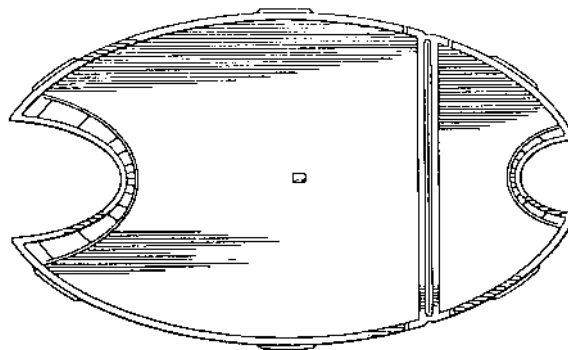
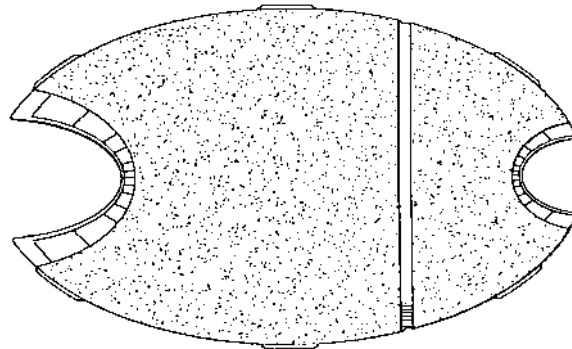
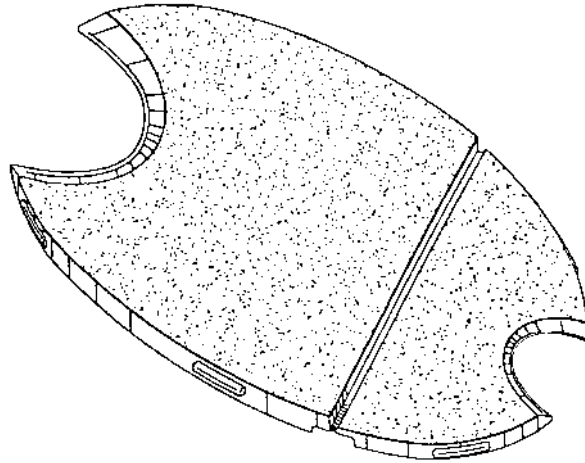

(71)ANSØGER(E):
(74)FULDMÆGTIG:
(72)FREMBRINGER(E):

Dart Industries Inc., 14901 S. Orange Blossom Trail Orlando, FL 32837, USA
Hofman-Bang & Boutard, Lehmann & Ree A/S, Hans Bekkevolds Allé 7, 2900 Hellerup, Danmark
Stig Lillelund, Garderhøjvej 33, 2820 Gentofte, Danmark; Jakob Heiberg, Grønnævænge 15, 2920
Charlottenlund, Danmark; Jeppesen, Hanne Dalsgaard, Rudevang 108, 2840 Holte, Danmark; Robert H.C.M.
Daenen, Boesmolenstraat 11 B-1540 Herne, Belgien

(30)PRIORITET:
(22)ANSØGNINGSDATO:
(66)BEMÆRKNINGER:

1998-08-07 US 29/091,886
1999-02-05
Ansøger har samme dag indleveret MA 1999 00128 Og 00129

(21) MA 1999 00128

(54) Et låg til en beholder

(51)-Cl.07 01

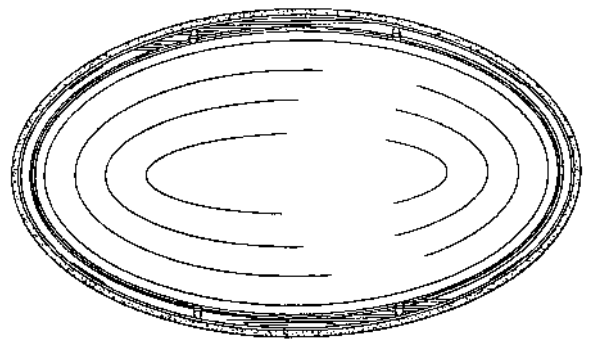
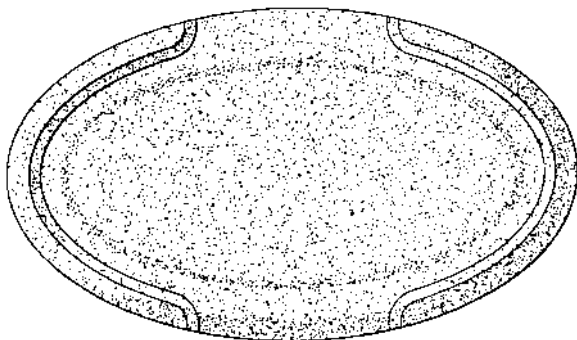
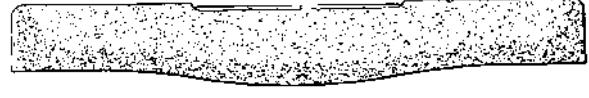
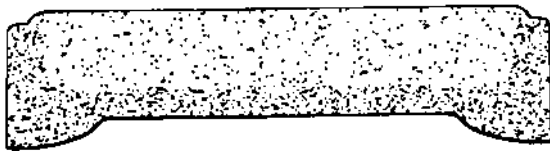
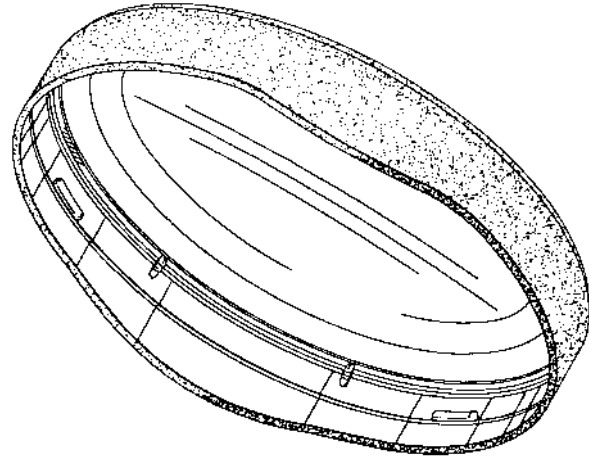
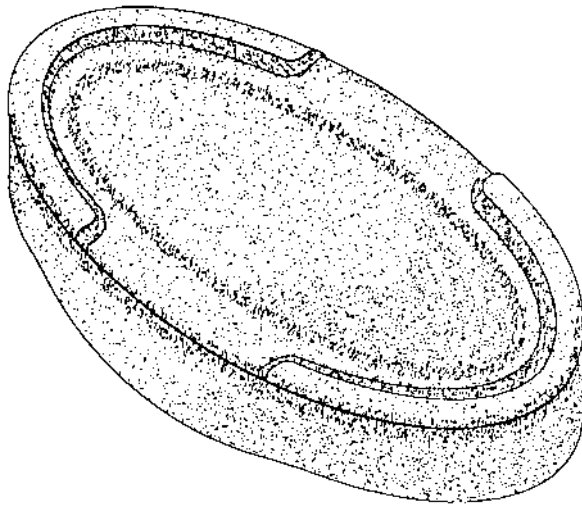

(71)ANSØGER(E):
 (74)FULDMÆGTIG:
 (72)FREMBRINGER(E):

Dart Industries Inc., 14901 S. Orange Blossom Trail Orlando, FL 32837, USA
 Hofman-Bang & Boutard, Lehmann & Ree A/S, Hans Bekkevolds Allé 7, 2900 Hellerup, Danmark
 Stig Lillelund, Garderhøjvej 33, 2820 Gentofte, Danmark; Jacob Heiberg, Grønnævænge 15, 2920
 Charlottenlund, Danmark; Hanne Dalsgaard Jeppesen, Rudevan 108, 2840 Holte, Danmark; Robert H.C.M.
 Daenen, Boesmolenstraat 11 B-1540 Herne, Belgien

(30)PRIORITET:
 (22)ANSØGNINGSDATO:
 (66)BEMÆRKNINGER:

1998-08-07 US 29/091,889
 1999-02-05
 Ansøger har samme dag indleveret MA 1999 00127 og 00129

(21) MA 1999 00129

(54) 1-4) Beholdere, alle til et sæt

(51)-Cl.07 01

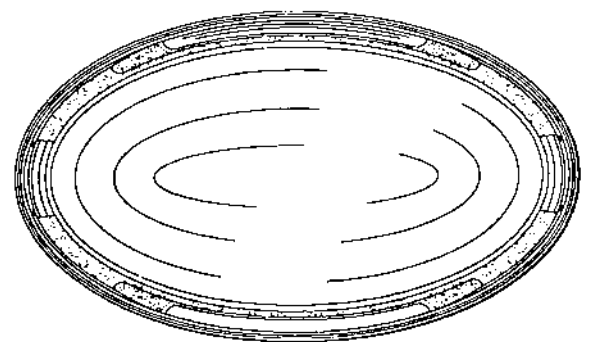
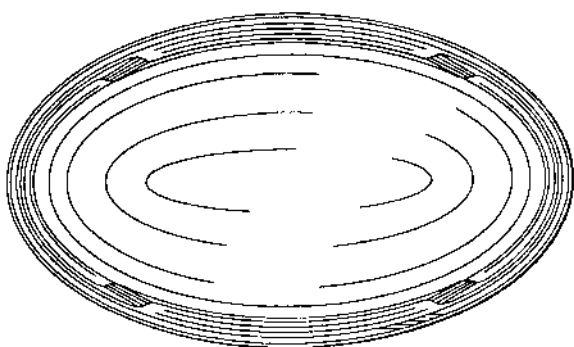
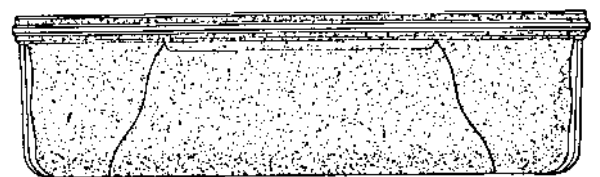
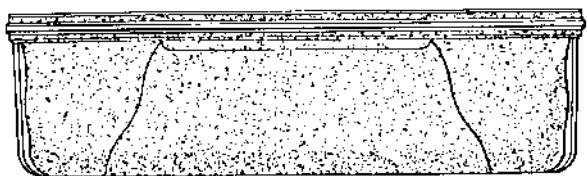
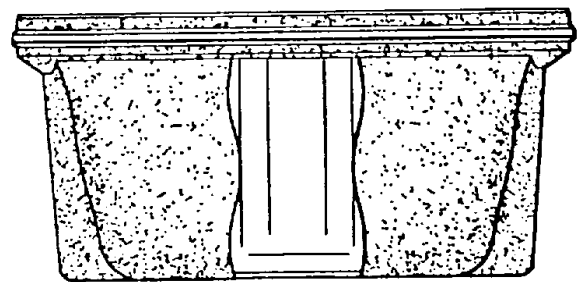
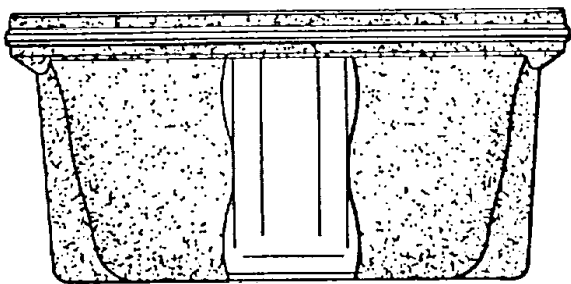
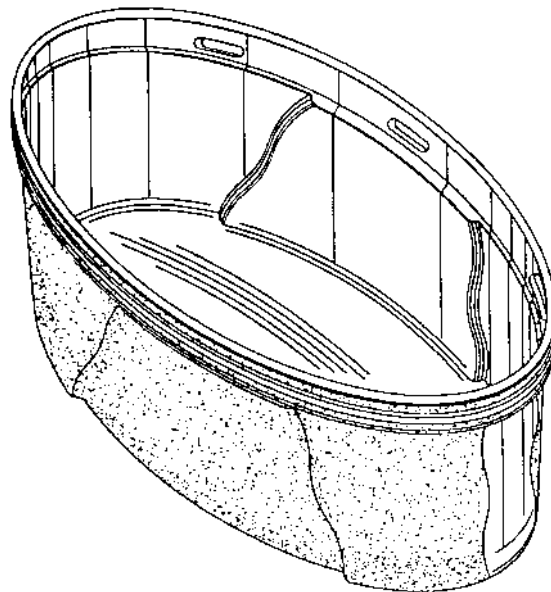

Løbenr. 1

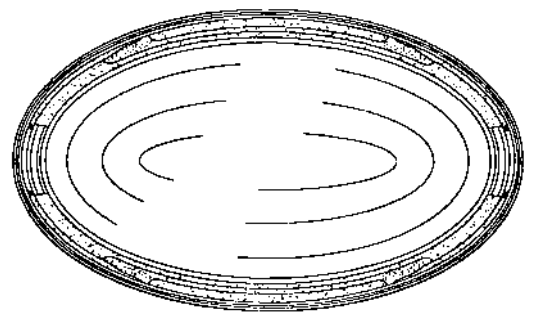
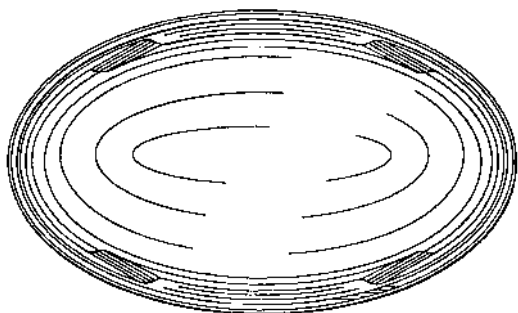
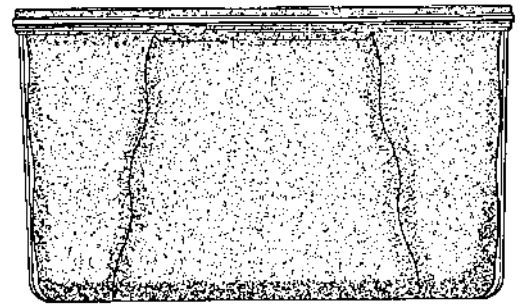
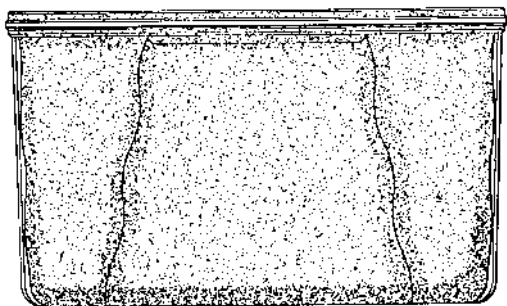
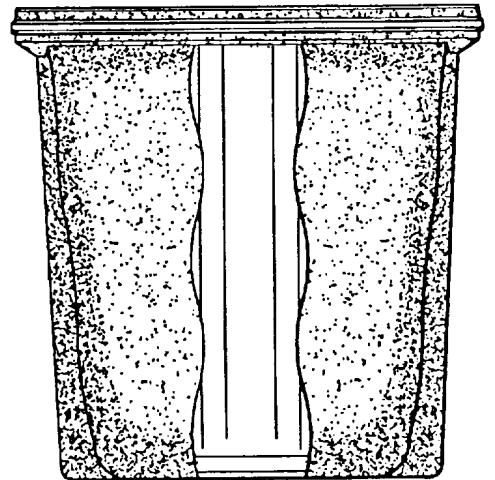
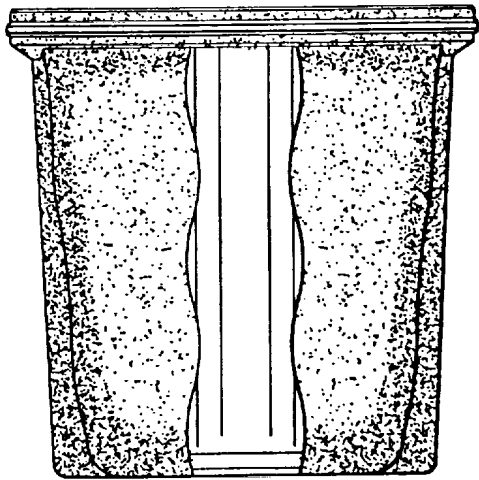
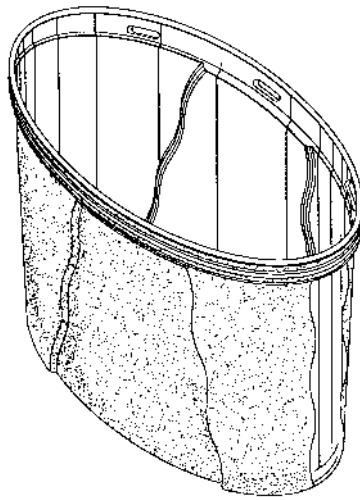

Løbenr. 2

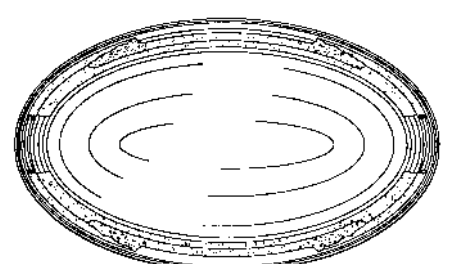
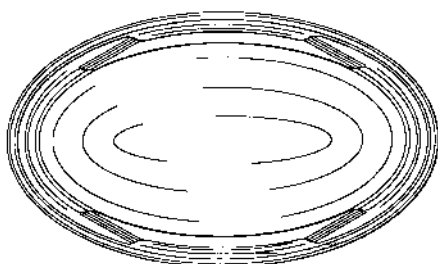
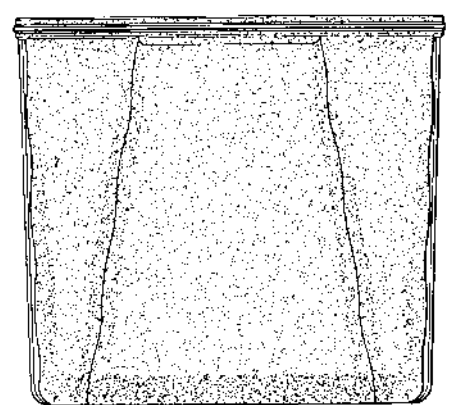
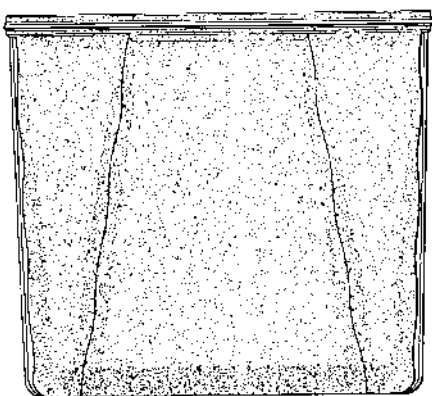
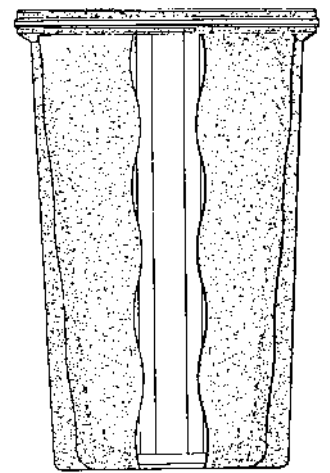
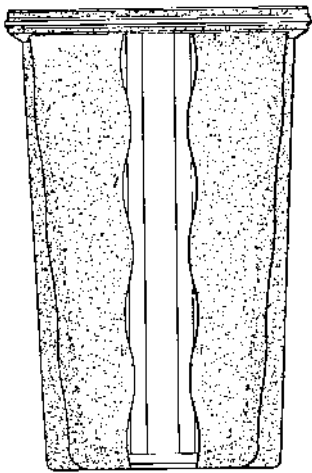
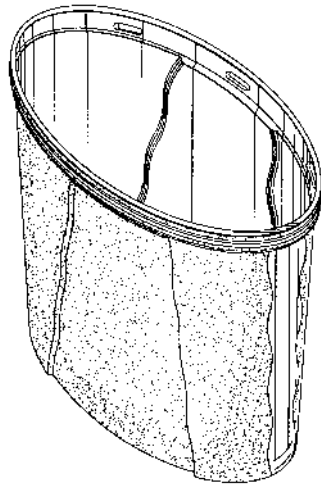

Løbenr. 3

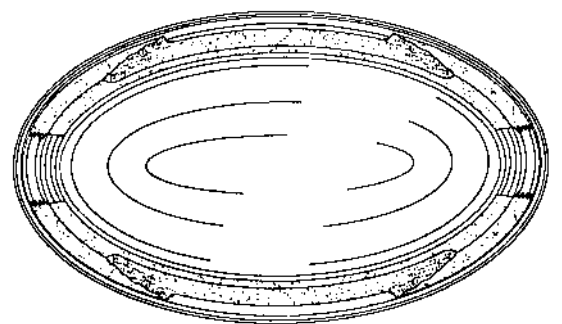
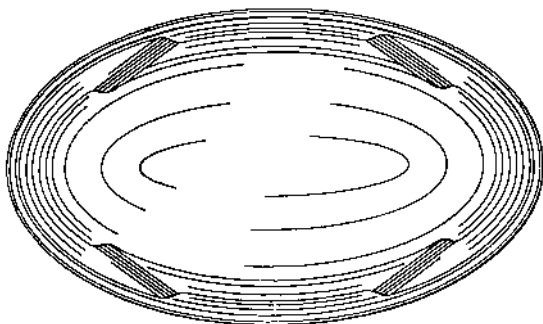
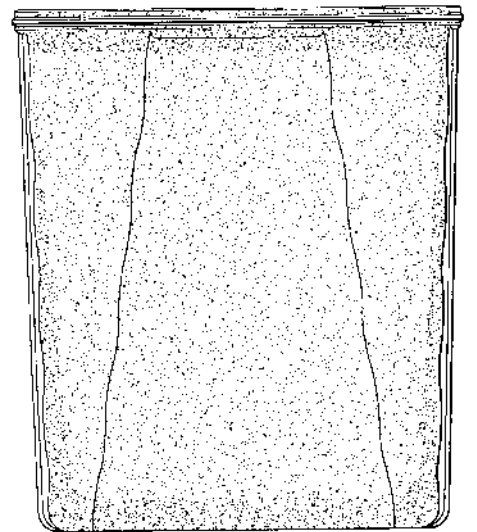
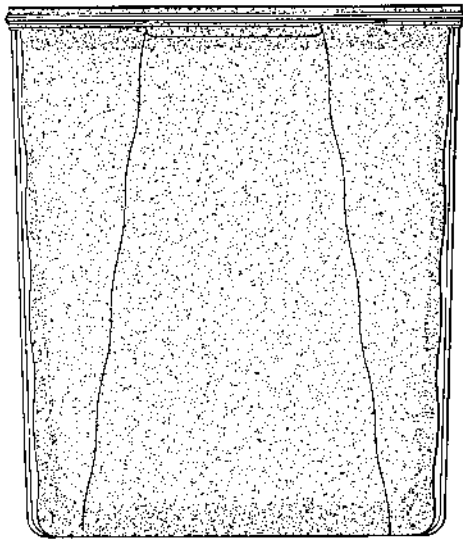
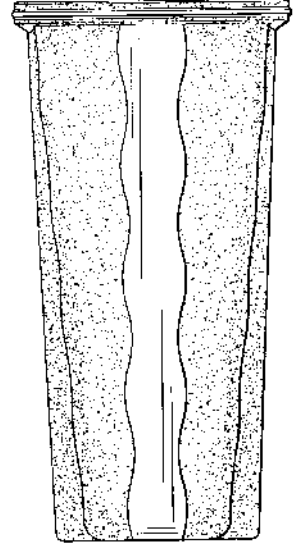
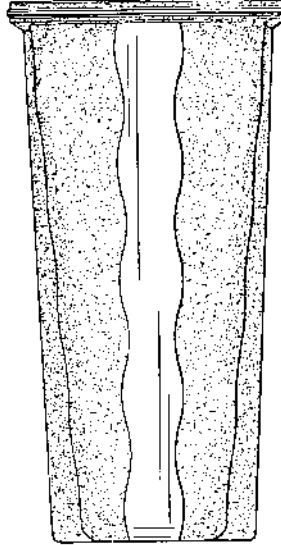
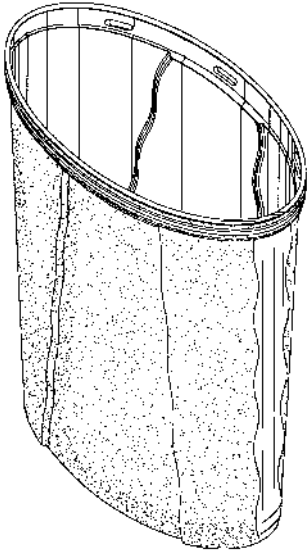

Løbenr. 4

(71)ANSØGER(E):
 (74)FULDMÆGTIG:
 (72)FREMBRINGER(E):

Dart Industries Inc., 14901 S. Orange Blossom Trail Orlando, FL 32837, USA
 Hofman-Bang & Boutard, Lehmann & Ree A/S, Hans Bekkevolds Allé 7, 2900 Hellerup, Danmark
 Stig Lillelund, Garderhøjvej 33, 2820 Gentofte, Danmark; Jakob Heiberg, Grønnnevænge 15, 2920
 Charlottenlund, Danmark; Hanne Dalsgaard Jeppesen, Rudevan 108, 2840 Holte, Danmark; Robert H.C.M.
 Daenen, Boesmolenstraat 11 B-1540 Herne, Belgien

(30)PRIORITET:
 (22)ANSØGNINGSDATO:
 (66)BEMÆRKNINGER:

1998-08-07 US 29/091,887
 1999-02-05
 Ansøger har samme dag indleveret MA 1999 00127 og 00128

(21) MA 1999 00130

(54) Ornament til absorberende papir

(51)-Cl.05 06

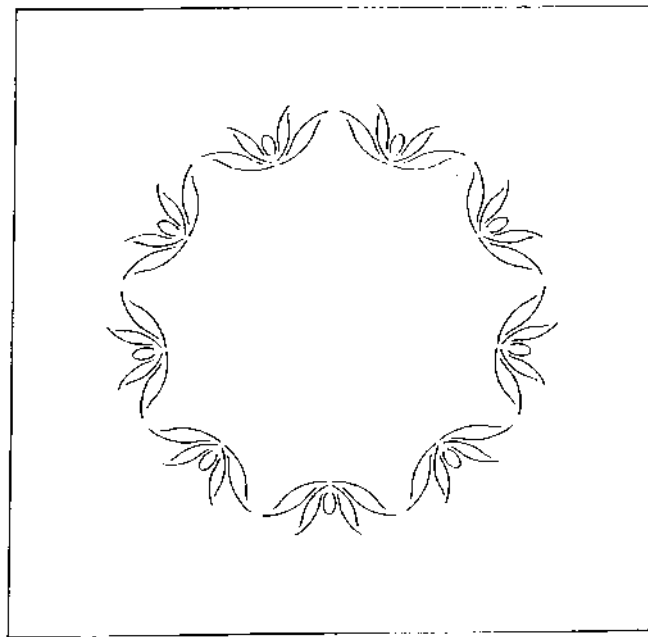

(71)ANSØGER(E):
(74)FULDMÆGTIG:
(72)FREMBRINGER(E):
(30)PRIORITET:
(22)ANSØGNINGSDATO:
(66)BEMÆRKNINGER:

Cartoinvest Societa finanziaria e di Partecipazione S.P.A., Via A. Franchetti 11 51100 Pistoia, Italien
Plougmann, Vingtoft & Partners A/S, Sankt Annæ Plads 11, 1021 København K, Danmark
Sabrina Cosci, Via G. Marconi, 11-13 I-51036 Larciano (Pistoia), Italien
1998-05-15 IT MI980 000337;1998-05-15 IT MI980 000337
1998-11-06
Ansøger har samme dag indleveret MA 1999 00131 og 00133-00146

(21) MA 1999 00131

(54) Ornament til absorberende papir

(51)-Cl.05 06

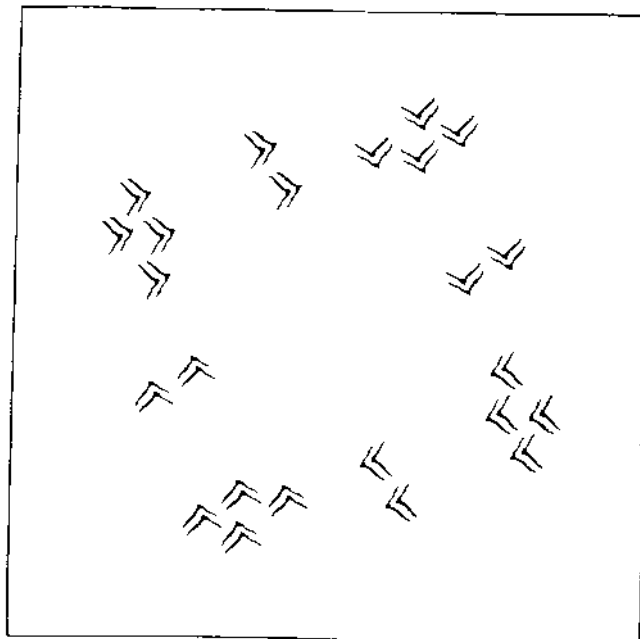

(71)ANSØGER(E):
(74)FULDMÆGTIG:
(72)FREMBRINGER(E):
(30)PRIORITET:
(22)ANSØGNINGSDATO:
(66)BEMÆRKNINGER:

Cartoinvest Societa finanziaria e di Partecipazione S.P.A., Via A. Franchetti 11 51100 Pistoia, Italien
Plougmann, Vingtoft & Partners A/S, Sankt Annæ Plads 11, 1021 København K, Danmark
Sabrina Cosci, Via G. Marconi, 11-13 I-51036 Larciano (Pistoia), Italien
1998-05-15 IT MI980 000337;1998-05-15 IT MI980 000337
1998-11-06
Ansøger har samme dag indleveret MA 1999 00130 og 00133-00146

(21) MA 1999 00133

(54) Ornament til absorberende papir

(51)-CI.05 06

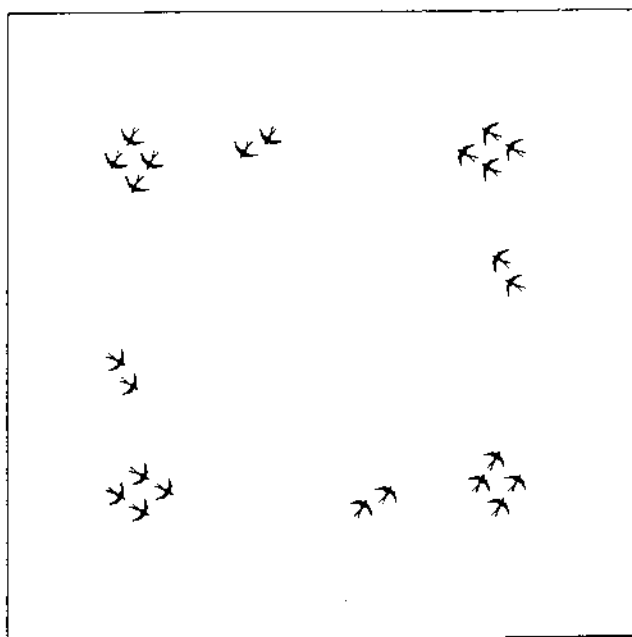

(71)ANSØGER(E):
 (74)FULDMÆGTIG:
 (72)FREMBRINGER(E):
 (30)PRIORITET:
 (22)ANSØGNINGSDATO:
 (66)BEMÆRKNINGER:

Cartoinvest Societa finanziaria e di Partecipazione S.P.A., Via A. Franchetti 11 51100 Pistoia, Italien
 Plougmann, Vingtoft & Partners A/S, Sankt Annæ Plads 11, 1021 København K, Danmark
 Sabrina Cosci, Via G. Marconi, 11-13 I-51036 Larciano (Pistoia), Italien
 1998-05-15 IT MI980 000337;1998-05-15 IT MI980 000337
 1998-11-06
 Ansøger har samme dag indleveret MA 1999 00130, 00131 og 00134-00146

(21) MA 1999 00134

(54) Ornament til absorberende papir

(51)-CI.05 06

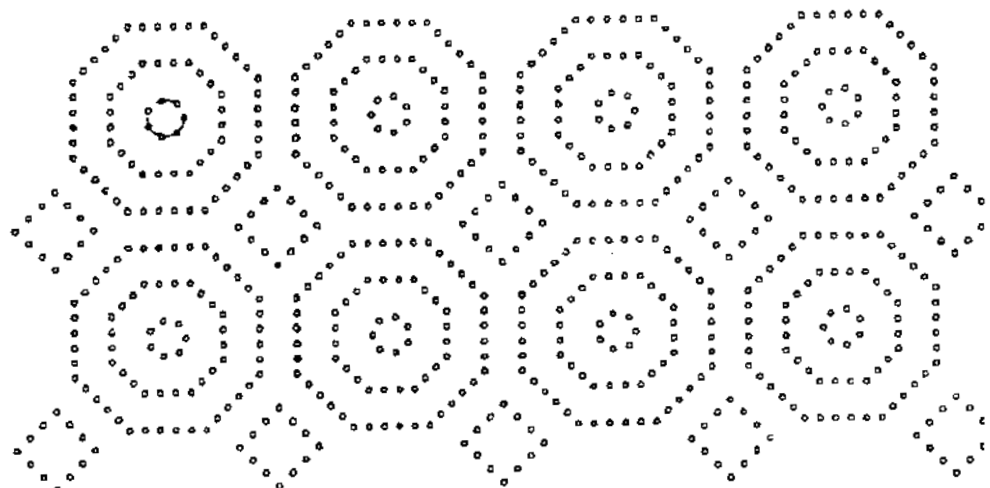

(71)ANSØGER(E):
 (74)FULDMÆGTIG:
 (72)FREMBRINGER(E):
 (30)PRIORITET:
 (22)ANSØGNINGSDATO:
 (66)BEMÆRKNINGER:

Cartoinvest Societa finanziaria e di Partecipazione S.P.A., Via A. Franchetti 11 51100 Pistoia, Italien
 Plougmann, Vingtoft & Partners A/S, Sankt Annæ Plads 11, 1021 København K, Danmark
 Sabrina Cosci, Via G. Marconi, 11-13 I-51036 Larciano (Pistoia), Italien
 1998-05-15 IT MI980 000337;1998-05-15 IT MI980 000337
 1998-11-06(66)
 Ansøger har samme dag indleveret MA 1999 00130, 00131, 00133 og 00135-00146

(21) MA 1999 00135

(54) Ornament til absorberende papir

(51)-Cl.05 06

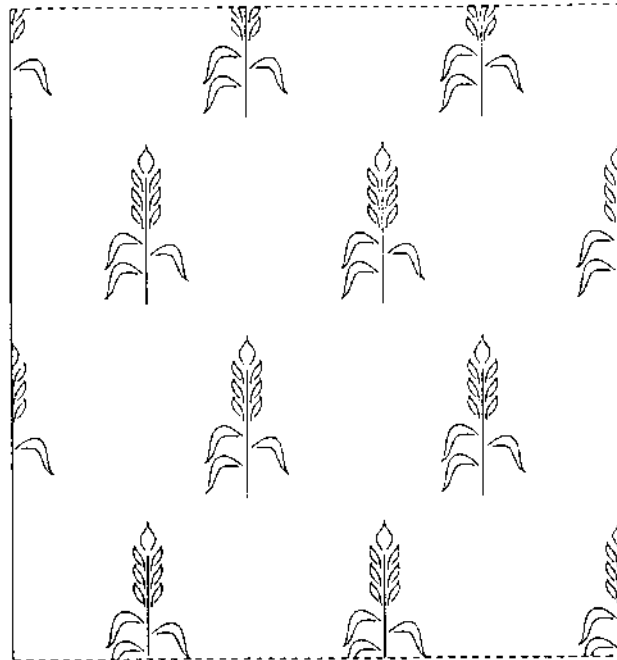

(71)ANSØGER(E):
 (74)FULDMÆGTIG:
 (72)FREMBRINGER(E):
 (30)PRIORITET:
 (22)ANSØGNINGSDATO:
 (66)BEMÆRKNINGER:

Cartoinvest Societa finanziaria e di Partecipazione S.P.A., Via A. Franchetti 11 51100 Pistoia, Italien
 Plougmann, Vingtoft & Partners A/S, Sankt Annæ Plads 11, 1021 København K, Danmark
 Sabrina Cosci, Via G. Marconi, 11-13 I-51036 Larciano (Pistoia), Italien
 1998-05-15 IT MI980 00337;1998-05-15 IT MI980 000337
 1998-11-06
 Ansøger har samme dag indleveret MA 1999 00130, 00131, 00133, 00134 og 00136-00146

(21) MA 1999 00136

(54) Ornament til absorberende papir

(51)-Cl.05 06

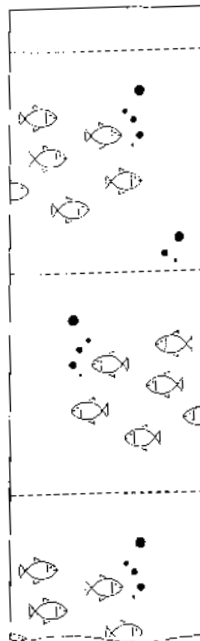

(71)ANSØGER(E):
 (74)FULDMÆGTIG:
 (72)FREMBRINGER(E):
 (30)PRIORITET:
 (22)ANSØGNINGSDATO:
 (66)BEMÆRKNINGER:

Cartoinvest Societa finanziaria e di Partecipazione S.P.A., Via A. Franchetti 11 51100 Pistoia, Italien
 Plougmann, Vingtoft & Partners A/S, Sankt Annæ Plads 11, 1021 København K, Danmark
 Sabrina Cosci, Via G. Marconi, 11-13 I-51036 Larciano (Pistoia), Italien
 1998-05-15 IT MI980 00337;1998-05-15 IT MI980 000337
 1998-11-06
 Ansøger har samme dag indleveret MA 1999 00130, 00131, 00133-00135 og 00137-00146

(21) MA 1999 00137

(54) Ornament til absorberende papir

(51)-Cl.05 06

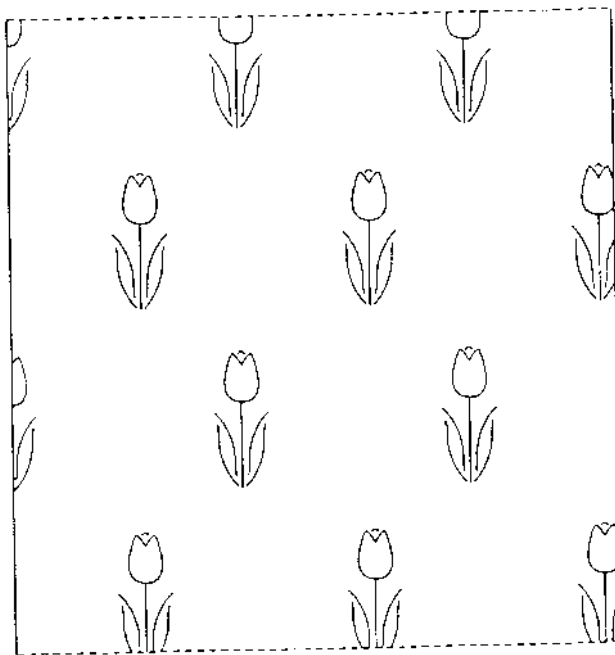

(71)ANSØGER(E):
 (74)FULDMÆGTIG:
 (72)FREMBRINGER(E):
 (30)PRIORITET:
 (22)ANSØGNINGSDATO:
 (66)BEMÆRKNINGER:

Cartoinvest Societa finanziaria e di Partecipazione S.P.A., Via A. Franchetti 11 51100 Pistoia, Italien
 Plougmann, Vingtoft & Partners A/S, Sankt Annæ Plads 11, 1021 København K, Danmark
 Sabrina Cosci, Via G. Marconi, 11-13 I-51036 Larciano (Pistoia), Italien
 1998-05-15 IT MI980 00337;1998-05-15 IT MI980 000337
 1998-11-06
 Ansøger har samme dag indleveret MA 1999 00130, 00131, 00133-00136 og 00138-00146

(21) MA 1999 00138

(54) Ornament til absorberende papir

(51)-Cl.05 06

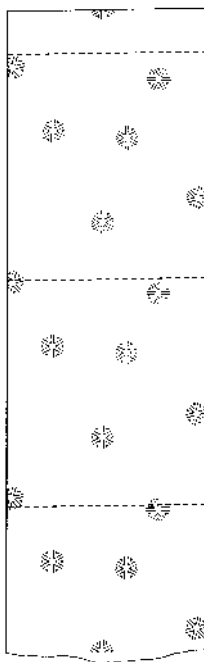

(71)ANSØGER(E):
 (74)FULDMÆGTIG:
 (72)FREMBRINGER(E):
 (30)PRIORITET:
 (22)ANSØGNINGSDATO:
 (66)BEMÆRKNINGER:

Cartoinvest Societa finanziaria e di Partecipazione S.P.A., Via A. Franchetti 11 51100 Pistoia, Italien
 Plougmann, Vingtoft & Partners A/S, Sankt Annæ Plads 11, 1021 København K, Danmark
 Sabrina Cosci, Via G. Marconi, 11-13 I-51036 Larciano (Pistoia), Italien
 1998-05-15 IT MI980 000337;1998-05-15 IT MI980 000337
 1998-11-06
 Ansøger har samme dag indleveret MA 1999 00130, 00131, 00133-00137 og 00139-00146

(21) MA 1999 00139

(54) Ornament til absorberende papir

(51)-Cl.05 06

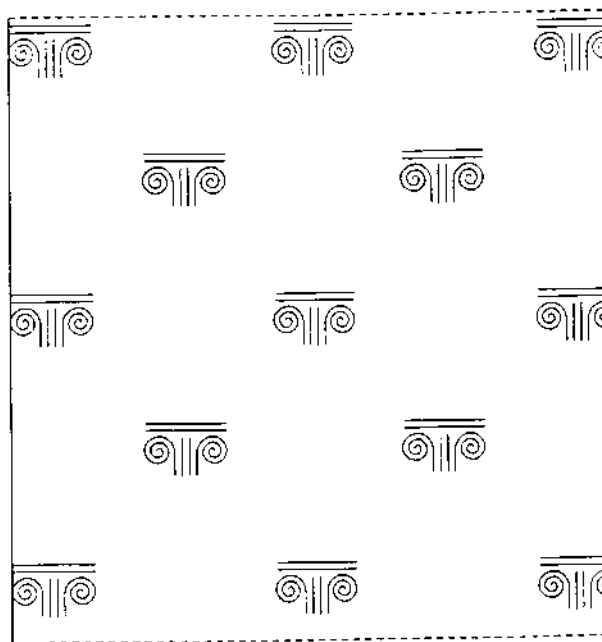

(71)ANSØGER(E):
 (74)FULDMÆGTIG:
 (72)FREMBRINGER(E):
 (30)PRIORITET:
 (22)ANSØGNINGSDATO:
 (66)BEMÆRKNINGER:

Cartoinvest Societa finanziaria e di Partecipazione S.P.A., Via A. Franchetti 11 51100 Pistoia, Italien
 Plougmann, Vingtoft & Partners A/S, Sankt Annæ Plads 11, 1021 København K, Danmark
 Sabrina Cosci, Via G. Marconi, 11-13 I-51036 Larciano (Pistoia), Italien
 1998-05-15 IT MI980 00037;1998-05-15 IT MI980 000337
 1998-11-06
 Ansøger har samme dag indleveret MA 1999 00130, 00131, 00133-00138 og 00140-00146

(21) MA 1999 00140

(54) Ornament til absorberende papir

(51)-Cl.05 06

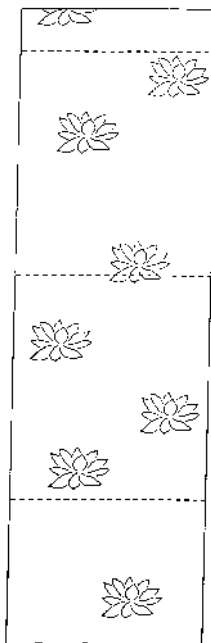

(71)ANSØGER(E):
 (74)FULDMÆGTIG:
 (72)FREMBRINGER(E):
 (30)PRIORITET:
 (22)ANSØGNINGSDATO:
 (66)BEMÆRKNINGER:

Cartoinvest Societa finanziaria e di Partecipazione S.P.A., Via A. Franchetti 11 51100 Pistoia, Italien
 Plougmann, Vingtoft & Partners A/S, Sankt Annæ Plads 11, 1021 København K, Danmark
 Sabrina Cosci, Via G. Marconi, 11-13 I-51036 Larciano (Pistoia), Italien
 1998-05-15 IT MI980 00037;1998-05-15 IT MI980 000337
 1998-11-06
 Ansøger har samme dag indleveret MA 1999 00130, 00131, 00133-00139 og 00141-00146

(21) MA 1999 00141

(54) Ornament til absorberende papir

(51)-Cl.05 06

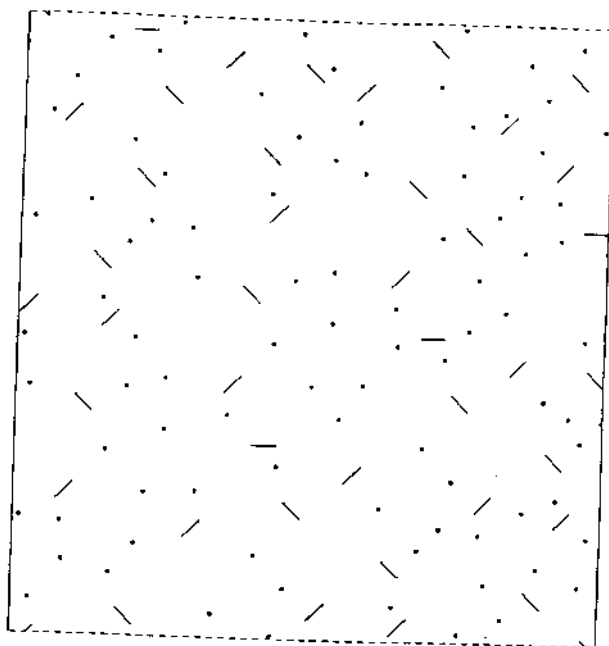

(71)ANSØGER(E):
 (74)FULDMÆGTIG:
 (72)FREMBRINGER(E):
 (30)PRIORITET:
 (22)ANSØGNINGSDATO:
 (66)BEMÆRKNINGER:

Cartoinvest Societa finanziaria e di Partecipazione S.P.A., Via A. Franchetti 11 51100 Pistoia, Italien
 Plougmann, Vingtoft & Partners A/S, Sankt Annæ Plads 11, 1021 København K, Danmark
 Sabrina Cosci, Via G. Marconi, 11-13 I-51036 Larciano (Pistoia), Italien
 1998-05-15 IT MI980 000337;1998-05-15 IT MI980 000337
 1998-11-06
 Ansøger har samme dag indleveret MA 1999 00130, 00131, 00133-00140 og 00142-00146

(21) MA 1999 00142

(54) Ornament til absorberende papir

(51)-Cl.05 06

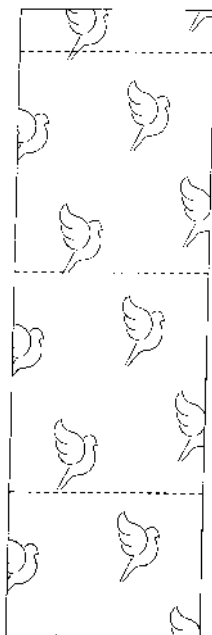

(71)ANSØGER(E):
 (74)FULDMÆGTIG:
 (72)FREMBRINGER(E):
 (30)PRIORITET:
 (22)ANSØGNINGSDATO:
 (66)BEMÆRKNINGER:

Cartoinvest Societa finanziaria e di Partecipazione S.P.A., Via A. Franchetti 11 51100 Pistoia, Italien
 Plougmann, Vingtoft & Partners A/S, Sankt Annæ Plads 11, 1021 København K, Danmark
 Sabrina Cosci, Via G. Marconi, 11-13 I-51036 Larciano (Pistoia), Italien
 1998-05-15 IT MI980 000337;1998-05-15 IT MI980 000337
 1998-11-06
 Ansøger har samme dag indleveret MA 1999 00130, 00131, 00133-00141 og 00143-00146

(21) MA 1999 00143

(54) Ornament til absorberende papir

(51)-Cl.05 06

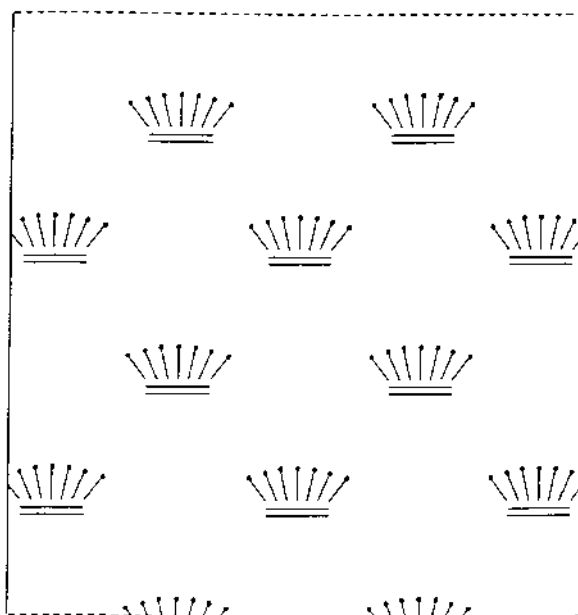

(71)ANSØGER(E):
 (74)FULDMÆGTIG:
 (72)FREMBRINGER(E):
 (30)PRIORITET:
 (22)ANSØGNINGSDATO:
 (66)BEMÆRKNINGER:

Cartoinvest Societa finanziaria e di Partecipazione S.P.A., Via A. Franchetti 11 51100 Pistoia, Italien
 Plougmann, Vingtoft & Partners A/S, Sankt Annæ Plads 11, 1021 København K, Danmark
 Sabrina Cosci, Via G. Marconi, 11-13 I-51036 Larciano (Pistoia), Italien
 1998-05-15 IT MI980 000337;1998-05-15 IT MI980 000337
 1998-11-06
 Ansøger har samme dag indleveret MA 1999 00130, 00131, 00133-00142 og 00144-00146

(21) MA 1999 00144

(54) Ornament til absorberende papir

(51)-Cl.05 06

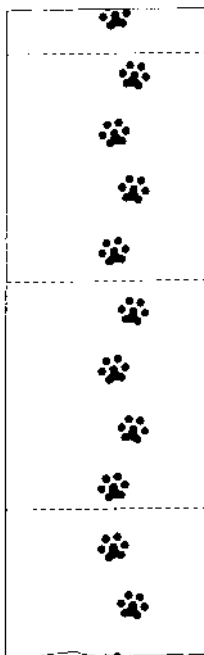

(71)ANSØGER(E):
 (74)FULDMÆGTIG:
 (72)FREMBRINGER(E):
 (30)PRIORITET:
 (22)ANSØGNINGSDATO:
 (66)BEMÆRKNINGER:

Cartoinvest Societa finanziaria e di Partecipazione S.P.A., Via A. Franchetti 11 51100 Pistoia, Italien
 Plougmann, Vingtoft & Partners A/S, Sankt Annæ Plads 11, 1021 København K, Danmark
 Sabrina Cosci, Via G. Marconi, 11-13 I-51036 Larciano (Pistoia), Italien
 1998-05-15 IT MI980 000337;1998-05-15 IT MI980 000337
 1998-11-06
 Ansøger har samme dag indleveret MA 1999 00130, 00131, 00133-00143 og 00145 og 00146

(21) MA 1999 00145

(54) Ornament til absorberende papir

(51)-CI.05 06

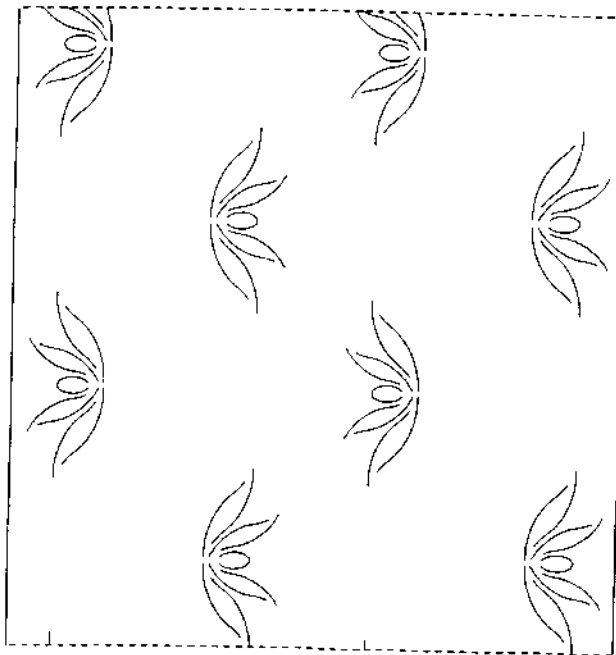

(71)ANSØGER(E):
 (74)FULDMÆGTIG:
 (72)FREMBRINGER(E):
 (30)PRIORITET:
 (22)ANSØGNINGSDATO:
 (66)BEMÆRKNINGER:

Cartoinvest Societa finanziaria e di Partecipazione S.P.A., Via A. Franchetti 11 51100 Pistoia, Italien
 Plougmann, Vingtoft & Partners A/S, Sankt Annæ Plads 11, 1021 København K, Danmark
 Sabrina Cosci, Via G. Marconi, 11-13 I-51036 Larciano (Pistoia), Italien
 1998-05-15 IT MI980 000337;1998-05-15 IT MI980 000337
 1998-11-06
 Ansøger har samme dag indleveret MA 1999 00130, 00131, 00133-00144 og 00146

(21) MA 1999 00146

(54) Ornament til absorberende papir

(51)-CI.05 06

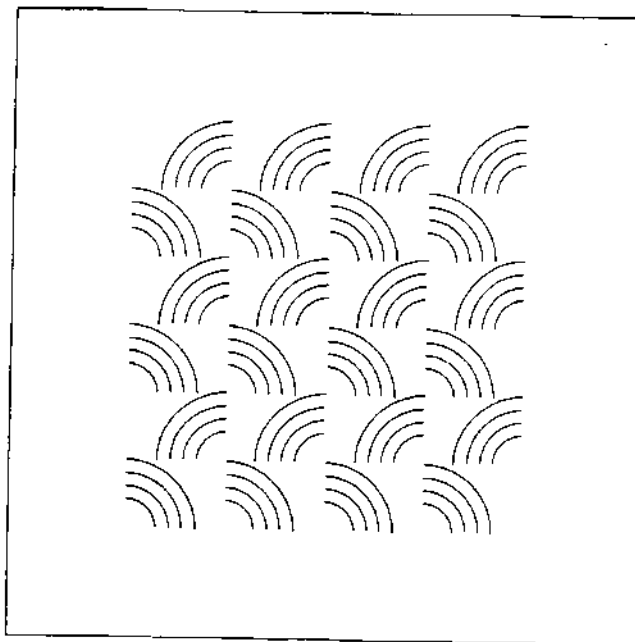

(71)ANSØGER(E):
 (74)FULDMÆGTIG:
 (72)FREMBRINGER(E):
 (30)PRIORITET:
 (22)ANSØGNINGSDATO:
 (66)BEMÆRKNINGER:

Cartoinvest Societa finanziaria e di Partecipazione S.P.A., Via A. Franchetti 11 51100 Pistoia, Italien
 Plougmann, Vingtoft & Partners A/S, Sankt Annæ Plads 11, 1021 København K, Danmark
 Sabrina Cosci, Via G. Marconi, 11-13 I-51036 Larciano (Pistoia), Italien
 1998-05-15 IT MI980 000337;1998-05-15 IT MI980 000337
 1998-11-06
 Ansøger har samme dag indleveret MA 1999 00130, 00131, 00133-00145

(21) MA 1999 00159

(54) En opbevarings- og transportkasse

(51)-Cl.09 03



(71)ANSØGER(E):
(74)FULDMÆGTIG:
(72)FREMBRINGER(E):
(30)PRIORITET:
(22)ANSØGNINGSDATO:

Perstorp Plastic Systems AB, S-284 80 Perstorp, Sverige
Hofman-Bang & Boutard, Lehmann & Ree A/S, Hans Bekkevolds Allé 7, 2900 Hellerup, Danmark
Mike Broadley, Beechwood House 2 Fountain Lane Davenham, Cheshire CW9 8LX, Storbritannien
1998-08-10 SE 981548
1999-02-09

(21) MA 1999 00191

(54) Et gadeskilt

(51)-Cl.20 03



(71)ANSØGER(E):
(72)FREMBRINGER(E):
(22)ANSØGNINGSDATO:

Roland Sign ApS, Tollerødvej 6, 4682 Tureby, Danmark
Tom Baunsgaard c/o Roland Sign ApS, Tollerødvej 6, 4682 Tureby, Danmark
1999-02-17

(21) MA 1999 00225

(54) Et sengebord

(51)-CI.06 03



(71)ANSØGER(E):
(72)FREMBRINGER(E):
(22)ANSØGNINGSDATO:

Ables Care v/ Erik Stendrup, Hjørtevej 27, 9200 Ålborg SV, Danmark
Erik Stenderup, Hjørtevej 27, 9200 Ålborg SV, Danmark
1999-02-23

(21) MA 1999 00226

(54) Et bord

(51)-CI.06 03



(71)ANSØGER(E):
(72)FREMBRINGER(E):
(22)ANSØGNINGSDATO:

Hemogram Broager A/S, Møllegade 23, 6310 Broager, Danmark
Hans Tjørnelund, Vingården 1, 6400 Sønderborg, Danmark
1999-02-24

(21) MA 1999 00228

(54) En sandwichrist

(51)-Cl.07 02

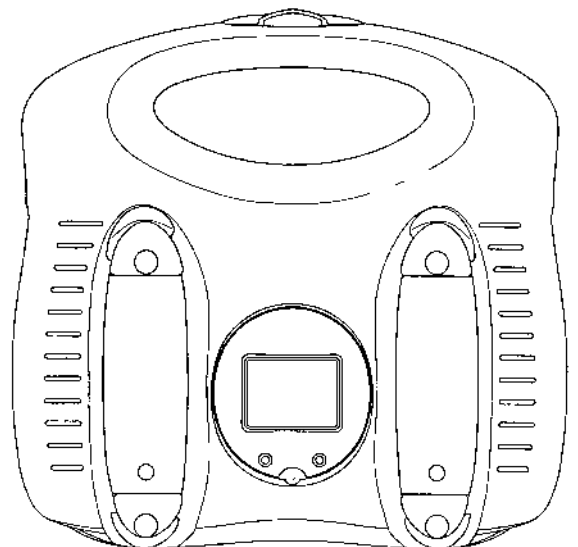
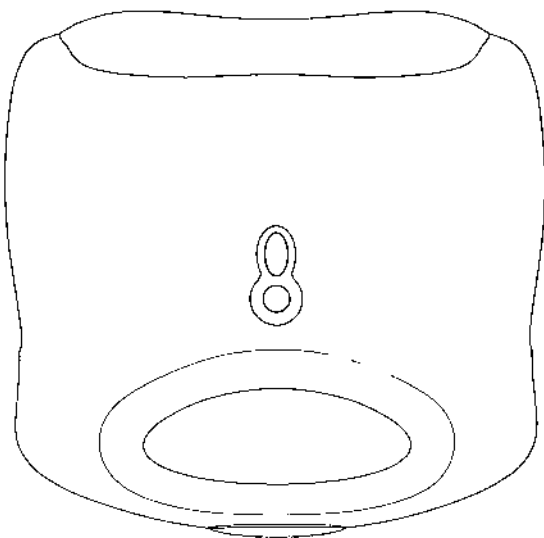
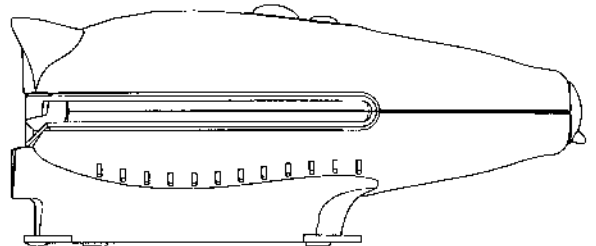
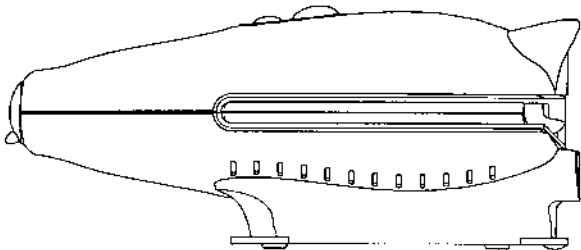
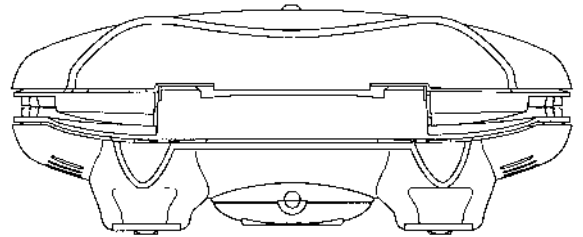
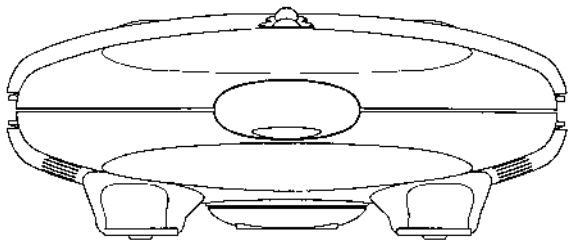
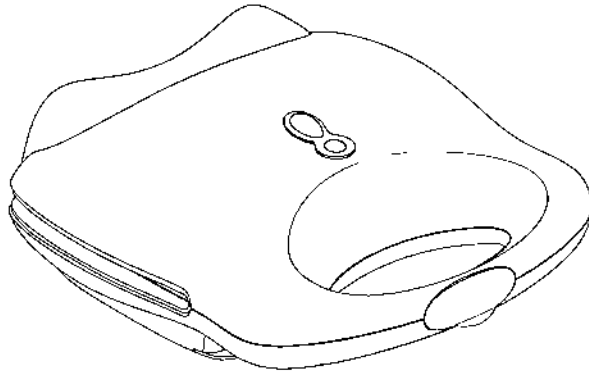

(71)ANSØGER(E):
 (74)FULDMÆGTIG:
 (72)FREMBRINGER(E):
 (30)PRIORITET:
 (22)ANSØGNINGSDATO:

KONINKLIJKE PHILIPS ELECTRONICS N.V., Groenewoudseweg 1 NL-5621 BA Eindhoven, Holland
 Internationalt Patent-Bureau, Høje Taastrup Boulevard 23, 2630 Taastrup, Danmark
 Kin Man Ernest To, Flat 5, 15th Floor Block C, Cheong Wo Court Kwung Tong Hong Kong, Hong Kong
 1998-08-27 WO DMA/004200
 1999-02-24

(21) MA 1999 00244

(54) En mobiltelefon

(51)-Cl.14 03

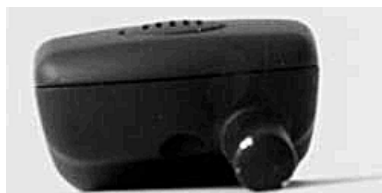
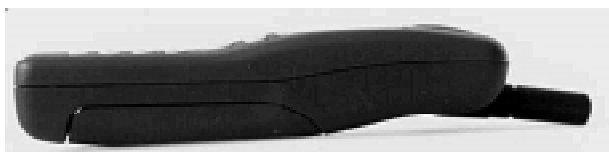

(71)ANSØGER(E):

(74)FULDMÆGTIG:

(72)FREMBRINGER(E):

(30)PRIORITET:

(22)ANSØGNINGSDATO:

(66)BEMÆRKNINGER:

SIEMENS AKTIENGESELLSCHAFT, Wittelsbacherplatz 2 D-80333 München, Tyskland

Internationalt Patent-Bureau, Høje Taastrup Boulevard 23, 2630 Tåstrup, Danmark

Michael Pradel, Gemminger Strasse 24 D-85051 Ingolstadt, Tyskland

1998-09-03 DE 49808915.0

1999-03-01

Ansøger har samme dag indleveret MA 1999 00245

(21) MA 1999 00245

(54) En mobiltelefon

(51)-Cl.14 03

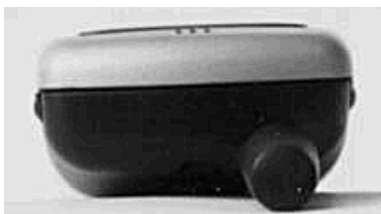

(71)ANSØGER(E):
 (74)FULDMÆGTIG:
 (72)FREMBRINGER(E):
 (30)PRIORITET:
 (22)ANSØGNINGSDATO:
 (66)BEMÆRKNINGER:

SIEMENS AKTIENGESELLSCHAFT, Wittelsbacherplatz 2 D-80333 München, Tyskland
 Internationalt Patent-Bureau, Høje Taastrup Boulevard 23, 2630 Tåstrup, Danmark
 Boris Angele, Hess Strasse 88 D-80798 München, Tyskland
 1998-09-03 DE 49808913.4
 1999-03-01
 Ansøger har samme dag indleveret MA 1999 00244

(21) MA 1999 00265

(54) En emballage til elektriske lyskilder

(51)-Cl.09 03

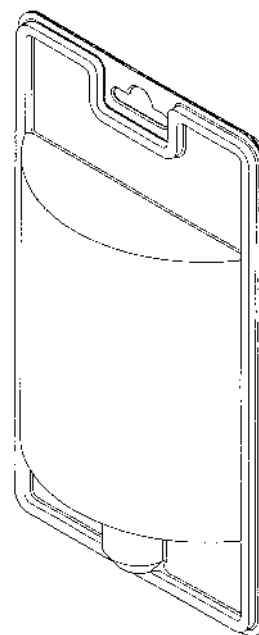
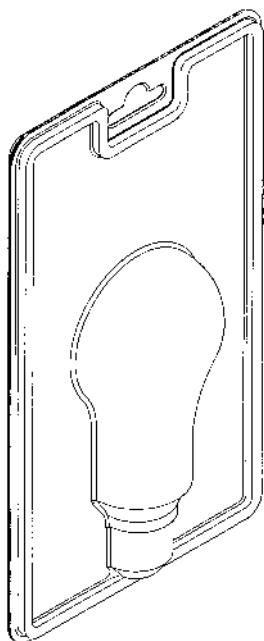

(71)ANSØGER(E):
 (74)FULDMÆGTIG:
 (72)FREMBRINGER(E):
 (30)PRIORITET:
 (22)ANSØGNINGSDATO:
 (66)BEMÆRKNINGER:

Osram GmbH, Hellabrunner Strasse 1 D-81543 München, Tyskland
 Giersing & Stelling Patentbureau A/S, Teglpørtten 3, 3460 Birkerød, Danmark
 Didier Mader, 2, ruelle du Cog 78430 Louveciennes, Frankrig
 1998-09-11 DE 49809122.08
 1999-03-09
 Ansøger har samme dag indleveret MA 1999 00266 og 00272

(21) MA 1999 00266

(54) En emballage til elektriske lyskilder

(51)-Cl.09 03

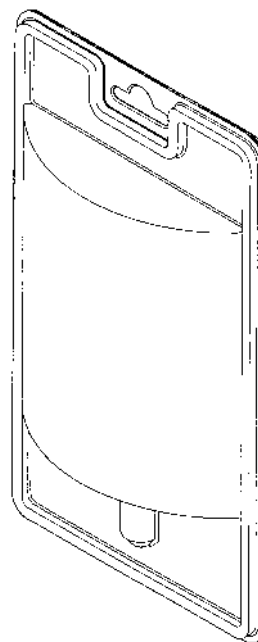
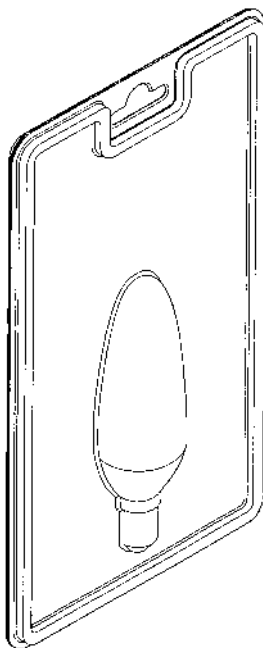

(71)ANSØGER(E):
 (74)FULDMÆGTIG:
 (72)FREMBRINGER(E):
 (30)PRIORITET:
 (22)ANSØGNINGSDATO:
 (66)BEMÆRKNINGER:

Osram GmbH, Hellabrunner Strasse 1 D-81543 München, Tyskland
 Giersing & Stelling Patentbureau A/S, Teglpørtten 3, 3460 Birkerød, Danmark
 Didier Mader, 2, ruelle du Cog 78430 Louveciennes, Frankrig
 1998-09-11 DE 49809122.8
 1999-03-09
 Ansøger har samme dag indleveret MA 1999 00265 og 00272

(21) MA 1999 00267

(54) En emballage til elektriske lyskilder

(51)-Cl.09 03

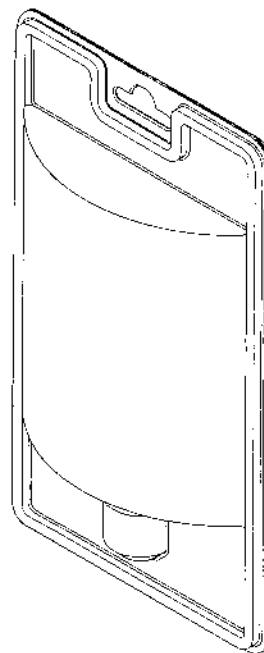
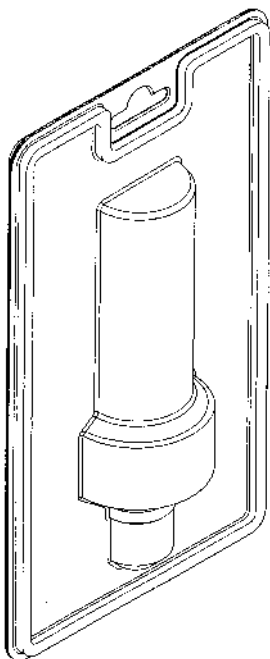

(71)ANSØGER(E):
 (74)FULDMÆGTIG:
 (72)FREMBRINGER(E):
 (30)PRIORITET:
 (22)ANSØGNINGSDATO:

Osram GmbH, Hellabrunner Strasse 1 D-81543 München, Tyskland
 Giersing & Stelling Patentbureau A/S, Teglpøtten 3, 3460 Birkerød, Danmark
 Didier Mader, 2, ruelle du Cog 78430 Louveciennes, Frankrig
 1999-03-08 DE 49809122.8
 1999-03-09

(21) MA 1999 00281

(54) 1) Et rygomslag med varmelegemer
 2) rygomslag, begge til et sæt.

(51)-Cl.24 04

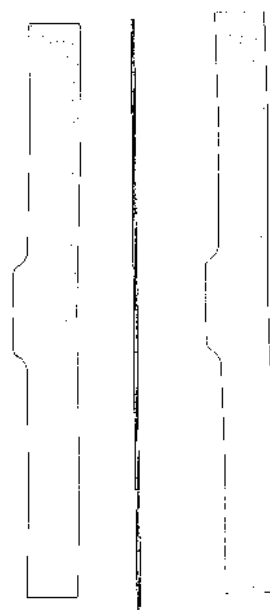
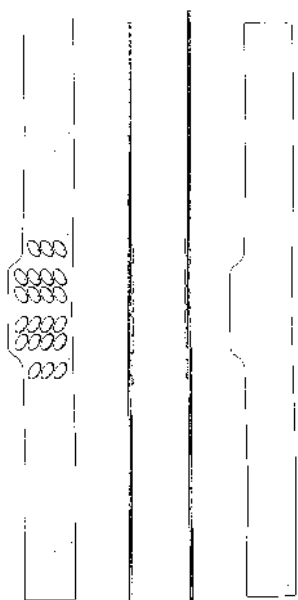

Løbenr. 1

Løbenr. 2

(71)ANSØGER(E):
 (74)FULDMÆGTIG:
 (72)FREMBRINGER(E):
 (30)PRIORITET:
 (22)ANSØGNINGSDATO:

The Procter & Gamble Company, One Procter & Gamble Plaza Cincinnati Ohio 45202, USA
 Hofman-Bang & Boutard, Lehmann & Ree A/S, Hans Bekkevolds Allé 7, 2900 Hellerup, Danmark
 Leane Kristine Davis, 705 1/2 Maple Ridge Drive Milford Ohio 45150, USA ; Cramer, Ronald Dean, 86 Oliver
 Street, Cincinnati, Ohio 45215, USA
 1998-05-07 US 29/087,678;1998-05-07 US 29/087,727
 1998-11-06

(21) MA 1999 00282

(54) 1) En nakkekrave med varmelegemer
2) nakkekrave, begge til et sæt.

(51)-Cl.24 04

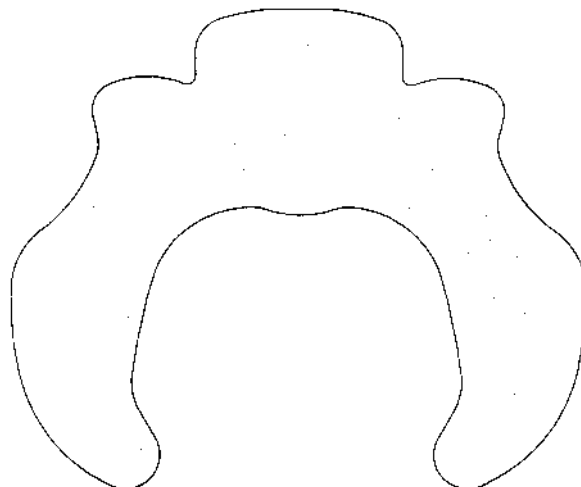
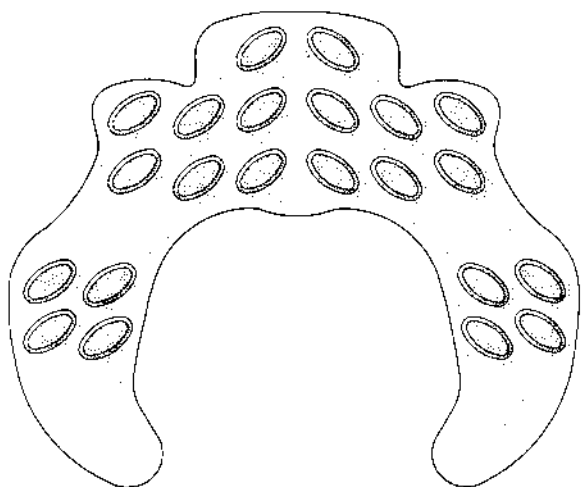

Løbenr. 1

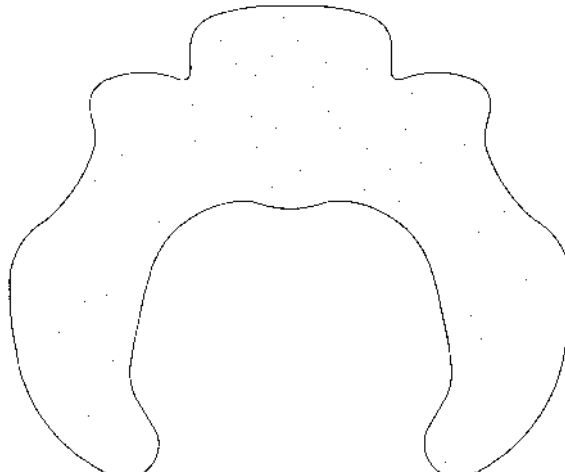
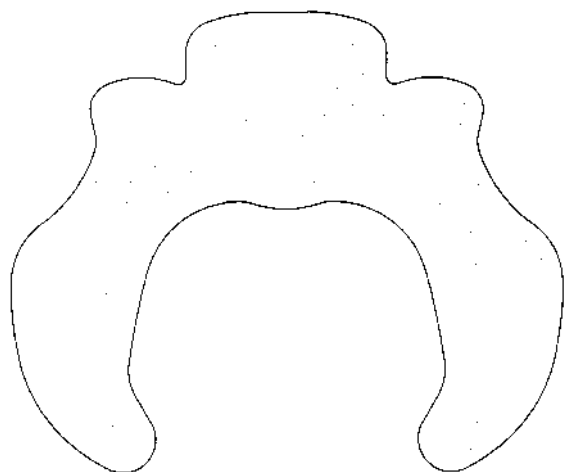

Løbenr. 2

(71)ANSØGER(E):
 (74)FULDMÆGTIG:
 (72)FREMBRINGER(E):
 (30)PRIORITET:
 (22)ANSØGNINGSDATO:
 (66)BEMÆRKNINGER:

The Procter & Gamble Company, One Procter & Gamble Plaza Cincinnati Ohio 45202, USA
 Hofman-Bang & Boutard, Lehmann & Ree A/S, Hans Bekkevolds Allé 7, 2900 Hellerup, Danmark
 Leane Kristine Davis, 705 1/2 Maple Ridge Drive Milford Ohio 45150, USA ; Sandra Hintz Clear, 810
 Riverbend Blvd. Longwood Florida 32779, USA
 1998-05-07 US 29/087,682;1998-05-07 US 29/087,646
 1998-11-06
 Ansøger har samme dag indleveret MA 1998 01177, MA 1999 00281 og 00283-00285

(21) MA 1999 00283

(54) 1) En nakkekrave med varmelegemer
2) nakkekrave, begge til et sæt.

(51)-Cl.24 04

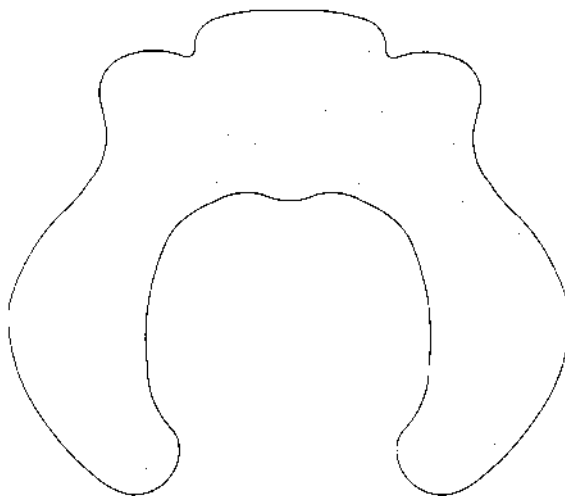
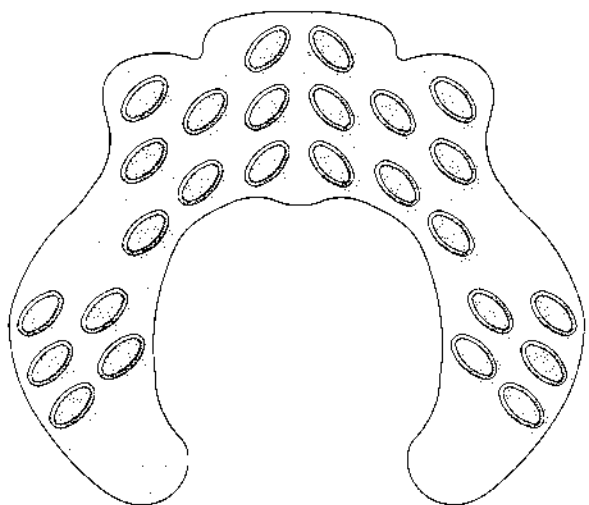

Løbenr. 1

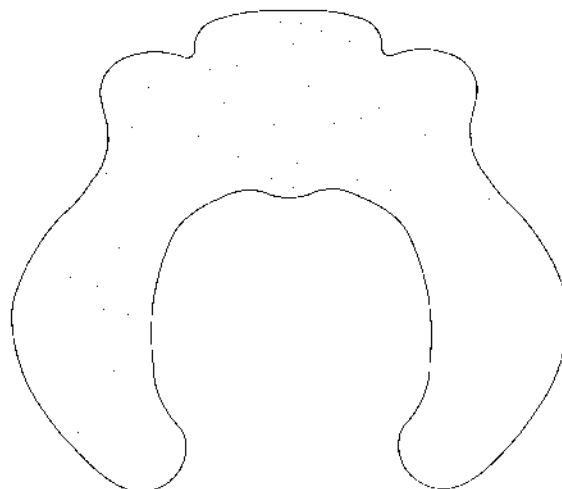
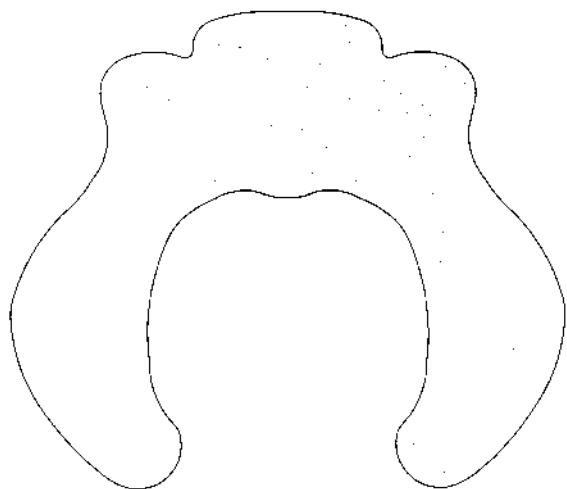

Løbenr. 2

(71)ANSØGER(E):

(74)FULDMÆGTIG:

(72)FREMBRINGER(E):

(30)PRIORITET:

(22)ANSØGNINGSDATO:

(66)BEMÆRKNINGER:

The Procter & Gamble Company, One Procter & Gamble Plaza Cincinnati Ohio 45202, USA
 Hofman-Bang & Boutard, Lehmann & Ree A/S, Hans Bekkevolds Allé 7, 2900 Hellerup, Danmark
 Leane Kristine Davis, 705 1/2 Maple Ridge Drive Milford Ohio 45150, USA ; Sandra Hintz Clear, 810
 Riverbend Blvd. Longwood Florida 32779, USA
 1998-05-07 US 29/087,696;1998-05-07 US 29/087,647
 1998-11-06
 Ansøger har samme dag indleveret MA 1998 01177, MA 1999 00281, 00282 og 00284-00285

(21) MA 1999 00284

(54) 1) En nakkekrave med varmelegemer
2) nakkekrave, begge til et sæt.

(51)-Cl.24 04

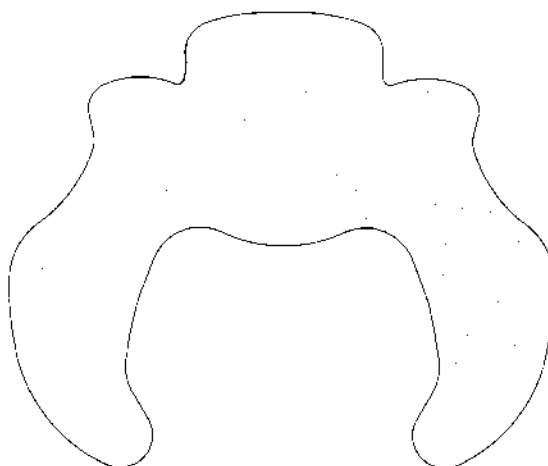
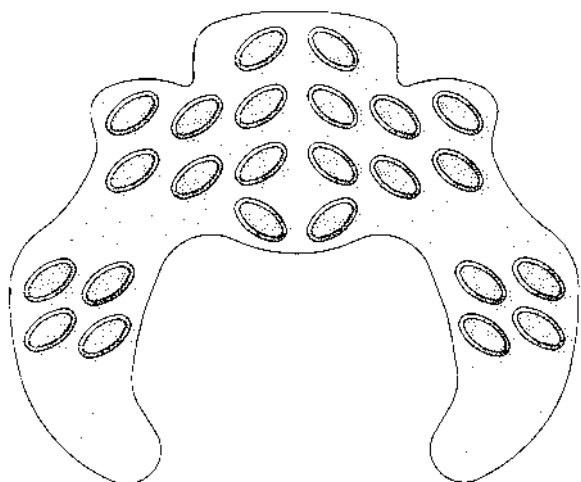

Løbenr. 1

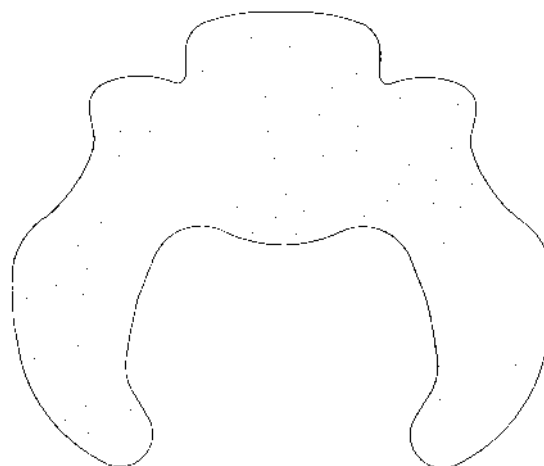
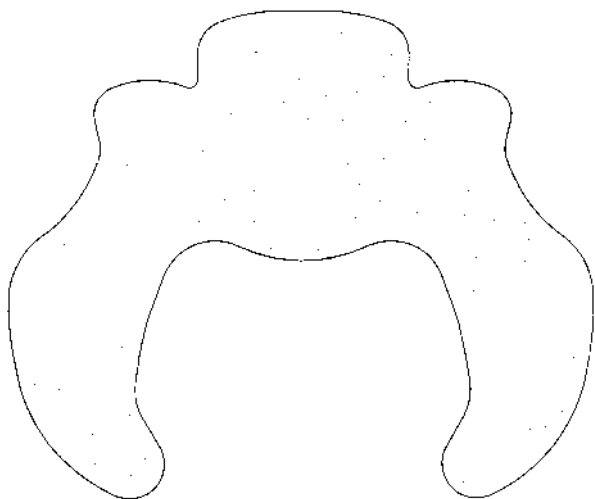

Løbenr. 2

(71)ANSØGER(E):
(74)FULDMÆGTIG:
(72)FREMBRINGER(E):

The Procter & Gamble Company, One Procter & Gamble Plaza Cincinnati Ohio 45202, USA
 Hofman-Bang & Boutard, Lehmann & Ree A/S, Hans Bekkevolds Allé 7, 2900 Hellerup, Danmark
 Leane Kristine Davis, 705 1/2 Maple Ridge Drive Milford Ohio 45150, USA ; Amy Michelle Martini, 5807
 Gaines Road Cincinnati Ohio 45247, USA ; Sandra Hintz Clear, 810 Riverbend Blvd. Longwood Florida
 32779, USA

(30)PRIORITET:
(22)ANSØGNINGSDATO:
(66)BEMÆRKNINGER:

1998-05-07 US 29/087,709;1998-05-07 US 29/087,684
 1998-11-06

Ansøger har samme dag indleveret MA 1998 01177, MA 1999 00281-00283 og 00285

(21) MA 1999 00285

(54) 1) En nakkekrave med varmelegemer
2) nakkekrave, begge til et sæt.

(51)-Cl.24 04

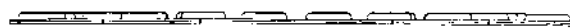
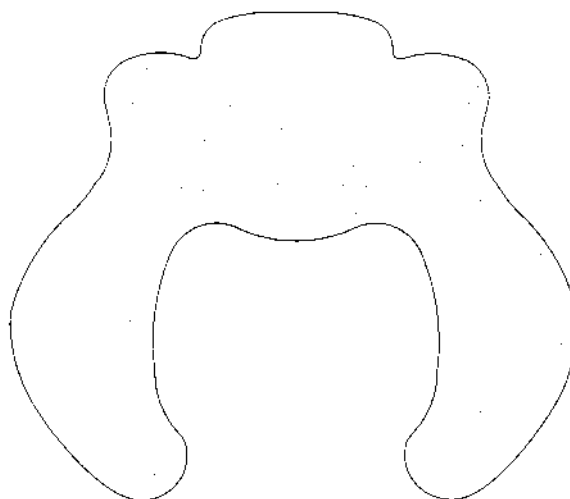
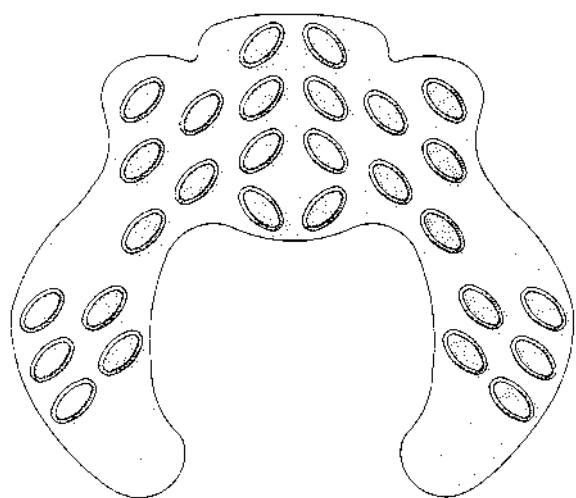

Løbenr. 1

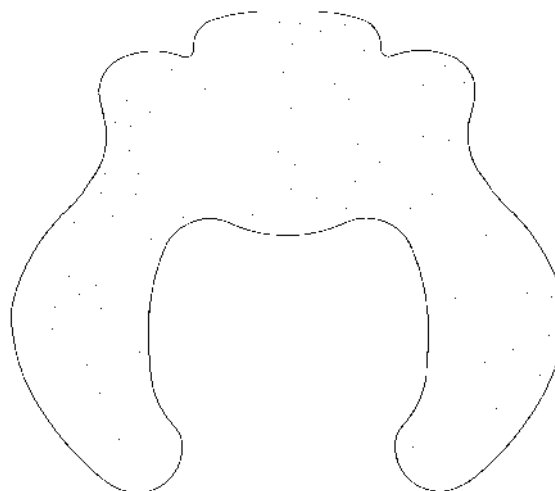
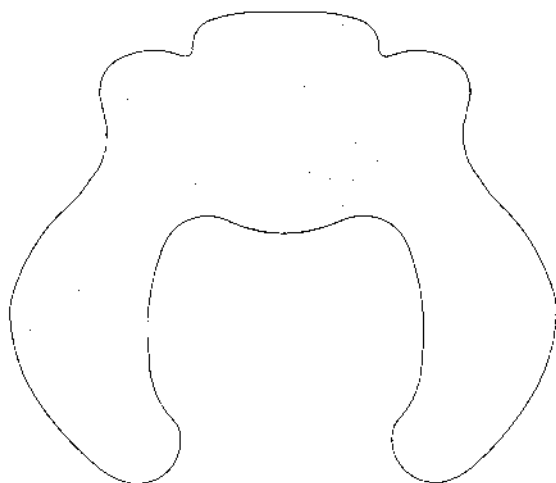

Løbenr. 2

(71)ANSØGER(E):
(74)FULDMÆGTIG:
(72)FREMBRINGER(E):

The Procter & Gamble Company, One Procter & Gamble Plaza Cincinnati Ohio 45202, USA
Hofman-Bang & Boutard, Lehmann & Ree A/S, Hans Bekkevolds Allé 7, 2900 Hellerup, Danmark
Leane Kristine Davis, 705 1/2 Maple Ridge Drive Milford Ohio 45150, USA ; Sandra Hintz Clear, 810
Riverbend Blvd. Longwood Florida 32779, USA ; Amy Michelle Martini, 5807 Gaines Road Cincinnati Ohio
45247, USA

(30)PRIORITET:
(22)ANSØGNINGS DATO:
(66)BEMÆRKNINGER:

1998-05-07 US 29/087,654;1998-05-07 US 29/087,726
1998-11-06
Ansøger har samme dag indleveret MA 1998 01177, MA 1999 00281-00284

Offentligt tilgængelige mønsteransøgninger

Akterne i nedenstående ansøgninger er tilgængelige for enhver, jfr. mønsterlovens § 19.

Klasse 01 Foodstuffs

(21)MA 1999 00279	(54)En roulette (fingermad)
(71)ANSØGER(E):	M.C. ECHNOLOGIES, Zone Agro-Industrielle de Saint-Ignat BP 20 63720 ENNEZAT, Frankrig
(30)PRIORITET:	1998-09-14 FR 985250
(22)ANSØGNINGSDATO:	1999-03-11

Klasse 06

Furnishing

(21)MA 1999 00296	(54)1) En justerbar ramme 2-4) dele dertil
(71)ANSØGER(E):	Marianne Trading AB, Box 2097 S-182 02 Danderyd, Sverige
(30)PRIORITET:	1998-09-16 SE 98-1841
(22)ANSØGNINGSDATO:	1999-03-15

Klasse 07

Household goods, not elsewhere specified

(21)MA 1999 00270	(54)Et stekhäll
(71)ANSØGER(E):	Stefan Svensson, Köpmansgatan 20 S-330 33 Hillerstorp, Sverige
(30)PRIORITET:	1998-09-09 SE 98-1783;1998-09-09 SE 98-1783
(22)ANSØGNINGSDATO:	1999-03-09

Klasse 09

Packages and containers for the transport or handling of goods

(21)MA 1999 00264	(54)En transportbakke til ampuldele
(71)ANSØGER(E):	Pharmacia & Upjohn AB, S-112 87 Stockholm, Sverige
(30)PRIORITET:	1998-09-10 SE 98-1795
(22)ANSØGNINGSDATO:	1999-03-08

(21)MA 1999 00265	(54)En emballage til elektriske lyskilder
(71)ANSØGER(E):	Osram GmbH, Hellabrunner Strasse 1 D-81543 München, Tyskland
(30)PRIORITET:	1998-09-11 DE 49809122.08
(22)ANSØGNINGSDATO:	1999-03-09

(21)MA 1999 00266	(54)En emballage til elektriske lyskilder
(71)ANSØGER(E):	Osram GmbH, Hellabrunner Strasse 1 D-81543 München, Tyskland
(30)PRIORITET:	1998-09-11 DE 49809122.8
(22)ANSØGNINGSDATO:	1999-03-09

(21)MA 1999 00278 løbenr. 2b detalje ved underdel	(54)Løbenr. 1a-1b En metaldåse, løbenr. 1c-1d detalje ved metaldåse, løbenr. 2a underdel til metaldåse,
(71)ANSØGER(E):	Impress Metal Packaging GmbH & Co. OHG, Industriestrasse 10, 38110 Braunschweig, Tyskland
(30)PRIORITET:	1998-09-14 DE 49809141.4
(22)ANSØGNINGSDATO:	1999-03-11

(21)MA 1999 00301	(54)En beholder
(71)ANSØGER(E):	Colgate-Palmolive Company, a corporation of the State of Delaware, 300, Park Avenue New York, N.Y. 10022, USA
(30)PRIORITET:	1998-09-18 US 29/093809
(22)ANSØGNINGSDATO:	1999-03-16

(21)MA 1999 00302	(54)En beholder
(71)ANSØGER(E):	Colgate-Palmolive Company, a corporation of the State of Delaware, 300, Park Avenue New York, N.Y. 10022, USA
(30)PRIORITET:	1998-09-18 US 29/093844
(22)ANSØGNINGSDATO:	1999-03-16

Klasse 10

Clocks and watches and other measuring instruments, checking and signalling instruments

(21)MA 1999 00314	(54)Displayelement i biomedicinsk apparat til måling og evaluering af fysiske variabler; Displayelement i biomedicinsk apparat til måling og evaluering af fysiske variabler
(71)ANSØGER(E):	ROHO, INC., 100 Florida Avenue Belleville Illinois 62221, USA
(30)PRIORITET:	1998-09-21 US 29/093.869
(22)ANSØGNINGSDATO:	1999-03-18

(21)MA 1999 00316 (54)Interface-trykmålingsinstrument i interface-trykmålingsanordning;Interface-trykmålingsinstrument i interface-trykmålingsanordning
 (71)ANSØGER(E): ROHO, INC., 100 Florida Avenue Belleville Illinois 62221, USA
 (30)PRIORITET: 1998-09-21 US 29/093.867
 (22)ANSØGNINGSDATO: 1999-03-18

Klasse 12**Means of transport or hoisting**

(21)MA 1999 00275 (54)En rollator
 (71)ANSØGER(E): Dolomite Svenska AB, Box 55 S-334 51 Anderstorp, Sverige
 (30)PRIORITET: 1998-09-16 SE 98-1836
 (22)ANSØGNINGSDATO: 1999-03-11

(21)MA 1999 00287 (54)Et personkøretøj;Cycles and motorcycles
 (71)ANSØGER(E): Corbin Pacific, Inc., 2360 Technology Way Hollister, California 95023 USA, USA
 (30)PRIORITET: 1998-09-15 US 29/093,634
 (22)ANSØGNINGSDATO: 1999-03-12

Klasse 20**Sales and advertising equipment, signs**

(21)MA 1999 00307 (54)En benzinaftapningssøjle
 (71)ANSØGER(E): Koppens Automatic Fabrieken B.V., Industrieweg 5 NL-5531 AD Bladel, Holland
 (30)PRIORITET: 1998-09-18 BX 74952-01/05
 (22)ANSØGNINGSDATO: 1999-03-17

Klasse 23**Fluid distribution equipment, sanitary, heating, ventilation and air- conditioning equipment, solid fuel**

(21)MA 1998 01016 (54)En brændeovn
 (71)ANSØGER(E): ABC Pejseindustri A/S, Nydamsvej 53, 8362 Hørning, Danmark
 (22)ANSØGNINGSDATO: 1998-05-28

Klasse 24**Medical and laboratory equipment**

(21)MA 1999 00255 (54)En engangssprøjte til medicinsk brug.
 (71)ANSØGER(E): Pharmacia & Upjohn AB, S-112 87 Stockholm, Sverige
 (30)PRIORITET: 1998-09-07 SE 98-01766
 (22)ANSØGNINGSDATO: 1999-03-03

(21)MA 1999 00261 (54)En nåleløs sprøjte
 (71)ANSØGER(E): Powderject Research Ltd., 4 Robert Robinson Avenue The Oxford Science Park Oxford OX4 4GA, Storbritannien
 (30)PRIORITET: 1998-09-08 GB 2077458
 (22)ANSØGNINGSDATO: 1999-03-05

(21)MA 1999 00262 (54)En nåleløs sprøjte
 (71)ANSØGER(E): Powderject Research Ltd., 4 Robert Robinson Avenue The Oxford Science Park Oxford OX4 4GA, Storbritannien
 (30)PRIORITET: 1998-09-08 GB 2077459
 (22)ANSØGNINGSDATO: 1999-03-05

(21)MA 1999 00283 (54)1) En nakkekrave med varmelegemer 2) nakkekrave, begge til et sæt.
 (71)ANSØGER(E): The Procter & Gamble Company, One Procter & Gamble Plaza Cincinnati Ohio 45202, USA
 (30)PRIORITET: 1998-05-07 US 29/087,696;1998-05-07 US 29/087,647
 (22)ANSØGNINGSDATO: 1998-11-06

(21)MA 1999 00314 (54)Displayelement i biomedicinsk apparat tilmåling Og evaluering af fysiske variabler;Displayelement i biomedicinsk apparat tilmåling Og evaluering af fysiske variabler
 (71)ANSØGER(E): ROHO, INC., 100 Florida Avenue Belleville Illinois 62221, USA
 (30)PRIORITET: 1998-09-21 US 29/093.869
 (22)ANSØGNINGSDATO: 1999-03-18

(21)MA 1999 00316 (54)Interface-trykmålingsinstrument i interface-trykmålingsanordning;Interface-trykmålingsinstrument i interface-trykmålingsanordning
 (71)ANSØGER(E): ROHO, INC., 100 Florida Avenue Belleville Illinois 62221, USA
 (30)PRIORITET: 1998-09-21 US 29/093.867
 (22)ANSØGNINGSDATO: 1999-03-18

Klasse 99**Miscellaneous**

(21)MA 1999 00308 (54)1-2) postkasser
 (71)ANSØGER(E): PTT Post Holdings BV, Neptunusstraat 41-63 2132 JA Hoofddorp Holland, Holland
 (30)PRIORITET: 1998-09-28 WO 126077901
 (22)ANSØGNINGSDATO: 1999-03-17

Registrerede mønstre

(11) Ansøgningsnummer	(44) Bekendtgjort	(11) Registrerings- i Reg. Tid. nr.	(15) Registrerings- nummer	(18) Registreringen dato er gyldig til
MA 1998 00241		MR 1999 00202	19990322	20030227
MA 1998 00326		MR 1999 00253	19990322	20030323
MA 1998 00531		MR 1999 00203	19990322	20030518
MA 1998 00534		MR 1999 00204	19990322	20030518
MA 1998 00545		MR 1999 00254	19990322	20030702
MA 1998 00546		MR 1999 00255	19990322	20030702
MA 1998 00547		MR 1999 00256	19990322	20030702
MA 1998 00548		MR 1999 00257	19990322	20030702
MA 1998 00549		MR 1999 00258	19990322	20030702
MA 1998 00584		MR 1999 00201	19990322	20030520
MA 1998 00642		MR 1999 00205	19990322	
MA 1998 00715		MR 1999 00206	19990322	20030720
MA 1998 00716		MR 1999 00207	19990322	20030720
MA 1998 00727		MR 1999 00208	19990322	20030724
MA 1998 00735		MR 1999 00209	19990322	20030728
MA 1998 00743		MR 1999 00210	19990322	20030803
MA 1998 00748		MR 1999 00211	19990322	20030804
MA 1998 00767		MR 1999 00212	19990322	20030811
MA 1998 00768		MR 1999 00213	19990322	20030811
MA 1998 00769		MR 1999 00214	19990322	20030811
MA 1998 00770		MR 1999 00215	19990322	20030811
MA 1998 00771		MR 1999 00216	19990322	20030811
MA 1998 00772		MR 1999 00217	19990322	20030811
MA 1998 00773		MR 1999 00218	19990322	20030811
MA 1998 00774		MR 1999 00219	19990322	20030811
MA 1998 00775		MR 1999 00220	19990322	20030811
MA 1998 00776		MR 1999 00221	19990322	20030811
MA 1998 00777		MR 1999 00222	19990322	20030811
MA 1998 00778		MR 1999 00223	19990322	20030811
MA 1998 00779		MR 1999 00224	19990322	20030811
MA 1998 00782		MR 1999 00225	19990322	20030811
MA 1998 00785		MR 1999 00226	19990322	20030811
MA 1998 00787		MR 1999 00227	19990322	20030811
MA 1998 00789		MR 1999 00228	19990322	20030811
MA 1998 00792		MR 1999 00229	19990322	20030813
MA 1998 00798		MR 1999 00230	19990322	20030813
MA 1998 00817		MR 1999 00231	19990322	20030814
MA 1998 00818		MR 1999 00232	19990322	20030814
MA 1998 00819		MR 1999 00233	19990322	20030814
MA 1998 00820		MR 1999 00234	19990322	20030814
MA 1998 00821		MR 1999 00235	19990322	20030814
MA 1998 00822		MR 1999 00236	19990322	20030817
MA 1998 00826		MR 1999 00237	19990322	20030817
MA 1998 00832		MR 1999 00238	19990322	20030818
MA 1998 00841		MR 1999 00239	19990322	20030818
MA 1998 00842		MR 1999 00240	19990322	20030818
MA 1998 00845		MR 1999 00241	19990322	20030814
MA 1998 00846		MR 1999 00242	19990322	20030819
MA 1998 00856		MR 1999 00243	19990322	20030821
MA 1998 00857		MR 1999 00244	19990322	20030821
MA 1998 00864		MR 1999 00245	19990322	20030825
MA 1998 00966		MR 1999 00246	19990322	20030911
MA 1998 01046		MR 1999 00247	19990322	20031007
MA 1998 01055		MR 1999 00248	19990322	20031009
MA 1998 01170		MR 1999 00249	19990322	20031105
MA 1998 01171		MR 1999 00250	19990322	20031105
MA 1998 01172		MR 1999 00251	19990322	20031105
MA 1998 01173		MR 1999 00252	19990322	20031105

Henlagte, afslåede eller tilbagetagne mønsteransøgninger

Henlagte, afslåede eller tilbagetagne mønsteransøgninger, som er offentligt tilgængelige

(21) Ansøgningsnummer	(44) Bekendtgjort i tidende nr.	(43) Offentliggjort i tidende nr.
(21) MA 1998 00436	(44)	(43) 11, 1998
(21) MA 1998 00437	(44)	(43) 11, 1998
(21) MA 1998 00439	(44)	(43) 11, 1998
(21) MA 1998 00650	(44)	(43) 15, 1998
(21) MA 1998 00900	(44)	(43)

Fornyelse af mønsterregistreringer

Fornyelse af registreringer foretaget i medfør af lov om mønstre nr. 218 af 27. maj 1970

(11) Registreringsnummer	(18) Gyldig til
MR 1990 00315	
MR 1994 00331	20030313
MR 1994 00573	20030327
MR 1994 00561	20030328
MR 1994 00464	20030415
MR 1994 00474	20030503
MR 1990 00880	
MR 1995 00323	20031120
MR 1990 01582	
MR 1990 01141	
MR 1995 00057	20030908
MR 1995 00140	20030922
MR 1990 00861	
MR 1990 00860	
MR 1990 00858	
MR 1990 00856	
MR 1990 00855	
MR 1990 00854	
MR 1990 01566	
MR 1995 00567	20030918
MR 1995 00063	20030911
MR 1990 01911	
MR 1995 00318	20031005
MR 1995 00319	20031005
MR 1995 00143	20030928
MR 1990 01254	
MR 1995 00060	20030909
MR 1995 00056	20030908
MR 1990 00142	
MR 1995 00078	20031018
MR 1995 00290	20031019
MR 1995 00081	20031022
MR 1995 00571	20031005
MR 1995 00572	20031005
MR 1995 00569	20031005
MR 1995 00570	20031005
MR 1995 00573	20031005
MR 1995 00191	20031118
MR 1995 00394	20031105
MR 1995 00393	20031105
MR 1995 00068	20030924
MR 1990 00779	
MR 1990 01583	
MR 1995 00127	20031018
MR 1990 01151	
MR 1995 00122	20030916
MR 1995 00186	20031021
MR 1995 00149	20031021
MR 1995 00150	20031021
MR 1995 00151	20031021

Udslettelser af registreringer

Udslettelser af registreringer foretaget i medfør af lov om mønstre nr. 218 af 27. maj 1970

(11)MR 1990 00366

(11)MR 1990 01300

(11)MR 1994 00322

Prisliste

Pr. 1. januar 1999

Patenter

Supplerende beskyttelsescertifikater

Brugsmodeller

Mønstre (design)

Chips (halvledertopografier)

Vare- og fællesmærker

Skorstensmærker og kontorflag

Kommunevåbener og -segl

Publikationer

Erhvervsservice

Kopiservice

Kurser og foredrag

Prisliste vedr. internationale ansøgninger (PCT) og europæiske patentansøgninger (EPK) samt vedr. ansøgninger om international varemærkeregistrering og EU-varemærkeregistrering kan fås ved henvendelse til direktoratet

Erhvervsministeriet

Patentdirektoratet

Helgeshøj Allé 81
2630 Taastrup
Telefon 43 50 80 00
Telefax 43 50 80 01
Postgiro 8 98 99 23

E-mail: Patentdirektoratet@dkpto.dk
web: www.dkpto.dk

Patenter

	kr.
1. Ansøgningsgebyr	
a. Grundgebyr	3000,00
b. Tillægsgebyr for hvert patentkrav ud over 10	300,00
2. Gebyrer for nyhedsundersøgelse af international type (PL §9)	
I Når den svenske patentmyndighed er nyhedsundersøgende:	
a. Grundgebyr	5300,00
b. Tillægsgebyr for hvert krav ud over 10	115,00
c. Ekspeditionsgebyr	500,00
II Når Den Europæiske Patentmyndighed er nyhedsundersøgende:	
a. Grundgebyr	11390,00
b. Ekspeditionsgebyr	500,00
3. Gebyr for senere indlevering af dansk oversættelse af international ansøgning	1100,00
4. Genoptagelsesgebyr	700,00
5. Patentmeddelelsesgebyr	
a. Grundgebyr	2850,00
b. Tillægsgebyr for hver side ud over 35 sider	80,00
c. Tillægsgebyr for hvert patentkrav, for hvilket der ikke er betalt ansøgningsgebyr	300,00
6. Gebyr for publicering af oversættelser af europæiske patentskrifter	
a. Grundgebyr	2550,00
b. Tillægsgebyr for hver side ud over 35 sider	80,00
7. Gebyr for publicering af ændrede danske patentskrifter	
a. Grundgebyr	2850,00
b. Tillægsgebyr for hver side ud over 35 sider	80,00
8. Gebyr for publicering af ændrede oversættelser af europæiske patentskrifter	
a. Grundgebyr	2550,00
b. Tillægsgebyr for hver side ud over 35 sider	80,00
9. Genoprettelsesgebyr	3000,00
10. Årsgebyrer	
1. gebyrår	500,00
2. gebyrår	500,00
3. gebyrår	500,00
4. gebyrår	1000,00
5. gebyrår	1150,00
6. gebyrår	1300,00
7. gebyrår	1500,00
8. gebyrår	1700,00
9. gebyrår	1900,00
10. gebyrår	2150,00
11. gebyrår	2400,00
12. gebyrår	2650,00
13. gebyrår	2900,00
14. gebyrår	3150,00
15. gebyrår	3400,00
16. gebyrår	3650,00
17. gebyrår	3900,00
18. gebyrår	4200,00
19. gebyrår	4500,00
20. gebyrår	4800,00

Årsgebyrer, der betales senere end forfaldsdag, forhøjes med 20%.
Gebyret skal være betalt inden 6 måneder efter forfaldsdagen.

11. Gebyr for fremsættelse af indsigelse	2000,00
12. Gebyr for administrativ omprøvning	7000,00
13. Klagegebyr	8000,00

Ovennævnte priser skal ikke tillægges moms

Supplerende beskyttelsescertifikater

	kr.
1. Ansøgningsgebyr	3000,00
2. Genoptagelsesgebyr	600,00
3. Genoprettelsesgebyr	3000,00
4. Årsgebyr pr. påbegyndt gebyrår	4800,00

Årsgebyrer, der betales senere end forfaldsdag, forhøjes med 20%.
Gebyret skal være betalt inden 6 måneder efter forfaldsdagen.

5. Gebyr for administrativ omprøvning	1500,00
----------------------------------------------------	---------

Der skal betales et gebyr på 7000 kr. for eventuel omprøvning af grundpatentet

6. Klagegebyr	4000,00
----------------------------	---------

Ovennævnte priser skal ikke tillægges moms

Brugsmodeller

	kr.
1. Ansøgningsgebyr	2000,00
2. Gebyr for senere indlevering af dansk oversættelse af international ansøgning	1100,00
3. Genoptagelsesgebyr	400,00
4. Fornylsesgebyrer	
For 1. periode	2000,00
For 2. periode	3000,00

Fornylsesgebyrer, der betales efter udløbet af den pågældende registreringsperiode, forhøjes med 20%.

5. Gebyr for prøvning før eller efter registrering	4000,00
6. Gebyr for behandling af anmodning om udslettelse	2000,00
7. Gebyr for bekendtgørelse af ændret registrering og publicering af ændret formulering	1100,00
8. Klagegebyr	5000,00

Ovennævnte priser skal ikke tillægges moms

Chips (halvledertopografier)

	kr.
1. Ansøgningsgebyr	1500,00
2. Gebyr for behandling af anmodning af overførelse af ansøgning om registrering	1000,00
3. Klagegebyr	4000,00

Ovennævnte priser skal ikke tillægges moms

Mønstre (design)

1. Ansøgningsgebyr	kr. 1300,00
Tillægsgebyrer:	
a. Ved samregistrering for hvert mønster ud over det første	800,00
b. For bekendtgørelse af hver afbildning ud over den første	400,00
2. Genoptagelsesgebyr	200,00
3. Fornyelsesgebyr	2200,00
Tillægsgebyr ved fornyelse:	
Ved samregistrering for hvert mønster ud over det første	1100,00
Fornyelsesgebyrer inkl. tillægsgebyr, der betales efter udløbet af den pågældende registreringsperiode, forhøjes med 20%.	
4. Klagegebyr	4000,00

Ovennævnte priser skal ikke tillægges moms

Vare- og fællesmærker

1. Ansøgningsgebyr	kr. 2350,00
a. Grundgebyr	2350,00
b. Tillægsgebyr for hver klasse ud over 3	600,00
Der er i alt 42 klasser	
2. Gebyr for videreførelse af Madrid-Protokol-registrering som dansk vare- eller fællesmærke-ansøgning	1500,00
3. Fornyelsesgebyr	2800,00
a. Grundgebyr	2800,00
b. Tillægsgebyr for hver klasse ud over 3	600,00
Fornyelsesgebyrer inkl. tillægsgebyr, der betales efter udløbet af den pågældende registreringsperiode, forhøjes med 20%.	
4. Gebyr for anmodning om deling af en ansøgning eller en registrering for hver udskilt ansøgning eller registrering	2000,00
5. Gebyr for fremsættelse af indsigelse	2500,00
6. Gebyr for administrativ ophævelse	2500,00
7. Klagegebyr	4000,00
8. Gebyr for underretning til indehaver af varemærkerettighed	1400,00
Årligt gebyr	1400,00

Ovennævnte priser skal ikke tillægges moms

Skorstensmærker og kontorflag

1. Ansøgningsgebyr	kr. 2000,00
--------------------	-------------

Ovennævnte pris skal ikke tillægges moms

Kommunevåbener og -seg

1. Ansøgningsgebyr	kr. 2000,00
--------------------	-------------

Ovennævnte pris skal ikke tillægges moms

Publikationer

1. Årsabonnement	kr. 1000,00
a. Dansk Patenttidende	1000,00
b. Patentskrifter	
– på papir	8000,00
– på CD-ROM (SPACE-DK)	5000,00
c. Dansk Patentregister	400,00
d. Sammendrag af almindeligt tilgængelige danske patentansøgninger	
– Alle sektioner	8000,00
– sektion A	1600,00
– sektion B	1600,00
– sektion C07 + C12	1600,00
– sektion C, resten	900,00
– sektion D	500,00
– sektion E	900,00
– sektion F	900,00
– sektion G	900,00
– sektion H	900,00
e. Oversættelser af EP-skrifter	8000,00
f. Dansk Brugsmodeltidende	600,00
g. Brugsmodelskrifter	8000,00
h. Dansk Varemærketidende	1000,00
i. Dansk Varemærkerregister	200,00
j. Varemærke-særtidende med §13-afslag	100,00
k. Varemærkeindsigelsestidende	200,00
l. Nye danske varemærkeansøgninger, ugeliste	450,00
m. Dansk Mønstertidende	600,00
n. Dansk Mønsterregister	200,00
o. Patenthåndbog, ved tegning af abonnement	500,00
– løbsblade hertil, pr. side	10,00
p. Brugsmodelhåndbog, ved tegning af abonnement	500,00
– løbsblade hertil, pr. side	10,00
q. Ankenævnskendelser	
– alle kendelser	4200,00
– kendelser/patent- og brugsmodelområdet	2000,00
– kendelser/vare- og fællesmærkeområdet	2000,00
– kendelser/mønster og chipsområdet	400,00

Abonnementer tillægges porto

2. Løssalg	
a. Dansk Patenttidende	40,00
b. Dansk Patentregister	400,00
c. Sammendrag af alm. tilgængelige patentansøgninger	30,00
d. Dansk Varemærketidende	40,00
e. Dansk Varemærkerregister	200,00
f. Varemærke-særtidende med §13-afslag	100,00
g. Varemærkeindsigelsestidende	200,00
h. Varemærkeindsigelsestidende, udk. 1995	300,00
i. Dansk Mønstertidende	40,00
j. Dansk Mønsterregister	200,00
k. Dansk Brugsmodeltidende	40,00
l. Sammendrag af alm. tilgængelige brugsmodel-ansøgninger	30,00
m. Fremlæggelses- og patentskrifter på CD-ROM (SPACE-DK)	
– 1993-1998, pr. årgang	5000,00
– 1990-1992, pr. årgang	2000,00

Ovennævnte priser skal ikke tillægges moms

Fremlæggelses-, patent- og brugsmodelskrifter samt oversættelser af EP-skrifter leveres til gældende kopipris

3. Love og bekendtgørelser	12,00-33,00
vedr. industriel ejendomsret	
4. Andre publikationer	
a. Varemærkeklassifikation	
– alfabetisk liste	500,00
– klassedelte liste	400,00
b. Mønsterklassifikation	35,00
– ændringer og tilføjelser hertil	15,00

5. "Fra væsen til virksomhed", Danske patenter gennem 100 år (fås på dansk og engelsk), inkl. moms	195,00
----------------------------------------------------------------------------------------------------	--------

Ovennævnte priser tillægges moms, hvis andet ikke er angivet

Erhvervsservice

1. Timepris*	kr. 750,00
2. Løbende overvågninger	
a. Konkurrentovervågning	
Første søgning inkl. oprettelse af søgeprofil og levering af op til 40 nyeste referencer	2000,00
Overvågningskørsel pr. gang efter tilbud	
b. Overvågning af ansøgninger	
Overvågning af dansk patent-, brugsmode-, mønster- eller varemærkeansøgning sammensættes af:	
Pris pr. år	350,00
Pris pr. meddelelse	350,00
c. Øvrige overvågninger beregnes efter timepris	
Hertil skal lægges evt. online-udgifter	
3. Navneundersøgelser*	
a. International undersøgelse af patentrettigheder i 1-2 navne inkl. op til 40 referencer	2000,00
Yderligere referencer, pr. reference	16,00
Yderligere navne, pr. navn	700,00
b. Undersøgelse af patent- og brugsmodele rettigheder med gyldighed for Danmark i 1-2 navne	1500,00
Yderligere navne, pr. navn	350,00
c. Øvrige navneundersøgelser beregnes efter timepris	
Hertil skal lægges evt. online-udgifter	
4. Patentfamilieundersøgelser og statusundersøgelser*	
a. Patentfamilieundersøgelse	800,00
b. Patentfamilieundersøgelse, inkl. status	1600,00
c. Tillæg for statusoplysninger, der knytter sig til tidligere udførte patentfamilieundersøgelser	1600,00
d. Statusundersøgelse af udenlandske rettigheder	
Første nummer	700,00
Pr. følgende nummer	350,00
e. Statusundersøgelse af danske rettigheder, pr. nummer	350,00
f. Øvrige undersøgelser beregnes efter timepris	
Hertil skal lægges evt. online-udgifter	
5. Kollisionsundersøgelser af varemærker, inkl. 3 klasser*	
Yderligere klasser, pr. 10 klasser	500,00
6. Skanning af varemærker*	
a. Første klasse	500,00
b. Yderligere klasser, pr. klasse	200,00
c. Skanning af alle 42 klasser	3000,00
7. LOGO-skanning* , inkl. op til 25 referencer	
Yderligere referencer, pr. 25 referencer	500,00
8. Varemærkedatabase*	
a. Første klasse	3000,00
b. Yderligere klasser - op til 4, pr. klasse	1500,00
9. Skanning af varemærker ansøgt eller registreret i udlandet*	
a. Første klasse for 1-2 lande	1000,00
b. Følgende lande, pr. land	500,00
c. Følgende klasser, pr. klasse	200,00
10. Pris for levering pr. telefax	
	75,00

* Hastelevering kan aftales mod pristillæg.

Ovennævnte priser tillægges moms

Kopiservice

	kr.
1. Fotokopier af patent- og brugsmodepublikationer	
a. Ekspedition	30,00
b. Kopipris, pr. side	3,25
Dog minimum 30 kr. pr. publikation (svarende til 9 sider)	
2. Fotokopier, taget på læsesalen	
ved kontant betaling, pr. side, inkl. moms	3,00
3. Udenlandske patentpublikationer, der ikke findes i egne samlinger	
I ved hjemtagning fra udlandet:	
a. Pris for hjemtagning	100,00
b. Pris pr. publikation	100,00
Hjemtagning af sagsakter fra USA og patentpublikationer og sagsakter fra Sydafrika: Pris efter aftale.	
II ved levering af tilsvarende publikation fra egne samlinger:	
a. Identifikation	100,00
b. Kopipris (3,25 kr. pr. side)	
4. Engelsksprogede sammendrag, der ikke findes i egne samlinger, pr. sammendrag	
	50,00
5. Tidsskriftsartikler o.l., der ikke findes i egne samlinger	
a. Pris for hjemtagning	100,00
b. Pris pr. artikel	100,00
6. Aktindsigt i europæiske patenter og patentansøgninger	
a. Ekspedition (inkl. EPO-gebyr)	315,00
b. Kopier	
- ved tilsendelse, pr. side	3,25
- ved afhentning, pr. side	2,50
- ved afhentning og kontant betaling, pr. side inkl. moms	3,00
7. Databaseudskrift vedr. en varemærkeretlighed	
	50,00
Ovennævnte priser tillægges moms, hvis andet ikke er angivet	
8. Bekræftet kopi af en patent-, brugsmode-, mønster- eller varemærkeansøgning	
	300,00
Hertil skal lægges kopiprisen	
9. Bekræftet udskrift af patent-, certifikat-, brugsmode-, topografi-, mønster- eller varemærkesagsregistret	
	300,00
10. Bekræftet udskrift af registret over kommunevåbener og -segl eller registret over skorstensmærker og kontorflag	
	200,00
11. Udskrift af patent-, certifikat-, brugsmode-, topografi-, mønster- eller varemærkesagsregistret, registret over kommunevåbener og -segl eller registret over skorstensmærker og kontorflag	
	50,00
Ovennævnte priser skal ikke tillægges moms	
12. Priser for levering	
a. Levering pr. telefax	75,00
b. Ekspreslevering pr. telefax	275,00
c. Ekspreslevering pr. post	200,00
Hertil lægges porto	
Ovennævnte priser tillægges moms	

Kurser og foredrag

	kr.
1. Kurser	
Priser på åbne og virksomhedsinterne kurser fås ved direkte henvendelse til KursusCentret	
2. Foredrag*	
Første time	2000,00
Følgende timer, pr. time	1500,00

* Særpriser afhængig af deltagerantal og forberedelsestid

Ovennævnte priser skal ikke tillægges moms

INID-koder

Internationally agreed Numbers for the Identification of Data (INID)

- (11) Serial number of the registration
- (15) Date of the registration
- (17) Expected duration of the registration/renewal
- (18) Expected expiration date of the registration/renewal
- (21) Serial number of the application
- (22) Date of filing of the application
- (23) Exhibition priority data
- (24) Date from which the industrial design right has effect
- (29) Indication of the form in which the industrial design is filed
- (30) Data relating to priority under the Paris Convention
- (43) Date of publication of the industrial design before examination
- (44) Date of publication of the industrial design after examination
- (45) Date of publication of the registered industrial design
- (46) Date of expiration of deferment
- (51) Class and subclass of the Locarno Classification
- (54) Designation of article(s) or product(s) covered by the industrial design or title of the industrial design
- (55) Reproduction of the industrial design (e.g., drawing, photograph) and explanations relating to the reproduction
- (57) Description of characteristic features of the industrial design including indication of colors
- (58) Date of recording of any kind of amendment in the Register
- (62) Serial number(s) and, if available, filing date(s) of application(s), registration(s) or document(s) related by division
- (66) Serial number(s) of application(s) concerning design(s) which is(are) variant(s) of the present one
- (71) Name(s) and address(es) of the applicant
- (72) Name(s) of the creator(s)
- (73) Name(s) and address(es) of the owner(s)
- (74) Name(s) and address(es) of the representative(s)

Domestic Codes for the Identification of Data

- (DL) Data concerning license
- (DP) Data concerning pawning

Internationalt vedtagne Numre til Identifikation af Data (INID)

- Registreringsnummer
- Registreringsdato
- Forventet registreringsperiode/fornyelsesperiode
- Forventet udløbsdato for registrering/fornyelse
- Ansøgningsnummer
- Ansøgningsdato
- Udstillingsprioritetsoplysninger
- Indleveringsdato

- Model indleveret

- Konventionsprioritetsoplysninger

- Dato for offentlig tilgængelighed

- Bekendtgørelsesdato for ansøgningen

- Bekendtgørelsesdato for registreringen

- Udsættelsesdato

- Klasser
- Vareangivelse

- Mønstreet

- Beskrivelse herunder farver

- Dato for tilførsel/udslettelse

- Nummer på hovedansøgning eller udskilt ansøgning

- Beslægtede ansøgninger

- Ansøgningsnavn og -adresse

- Frembringers navn og -adresse
- Indehavernavn og -adresse

- Fuldmægtignavn og -adresse

Interne koder til identifikation af data

- Licensoplysninger
- Pantoplysninger

Patentdirektoratet

Helgeshøj Allé 81
DK-2630 Taastrup

B



Returneres ved varig adresseændring

Erhvervsministeriet

Patentdirektoratet

Helgeshøj Allé 81
DK-2630 Taastrup



Telefon (+45) 43 50 80 00
Telefax (+45) 43 50 80 01
Telex 16046 DPO DK
Giro 8 989923

ISSN 0903-8809