

Dansk Mønster Tidende



Indholdsfortegnelse

Bekendtgørelse af mønsteransøgninger	363
Offentligt tilgængelige mønsteransøgninger	385
Registrerede mønstre	387
Henlagte, afslåede eller tilbagetagne mønsteransøgninger	389
Fornyelse af mønsterregistreringer	390
Udslettelse af mønsterregistreringer	391
Prisliste	392

Abonnementsprisen for årgangen er 1000,- kr. Abonnement tegnes i Patentdirektoratet, Helgeshøj Allé 81, 2630 Tåstrup, tlf. 43 50 85 40 eller 43 50 85 35, Gironr. 4 02 05 53, hvor enkelte numre sælges for en pris af 40 kr.

Ansvarlig for redaktion: Niels Ravn
Trykt hos Levison Digital Center A/S, Glostrup

ISSN 0903-8809

Bekendtgørelse af Mønsteransøgninger

Indsigelser mod registreringen skal fremsættes skriftligt i 2 eksemplarer til registreringsmyndigheden inden 2 måneder fra bekendtgørelsesdagen, jfr. lov om mønstre nr 218 af 27. maj 1970, § 18, stk. 2.
 Er det bekendtgjort, at model af mønstret er indleveret, kan dette ses i direktoratet.
 Hvis afbildningen er udført i farver, er dette angivet.
 Er mønstret forbilledet for et ornament, er dette angivet.

(21) MA 1998 00484

(54) Gitterafskærmning til betalings/hæveterminaler

(51)-Cl.14 02

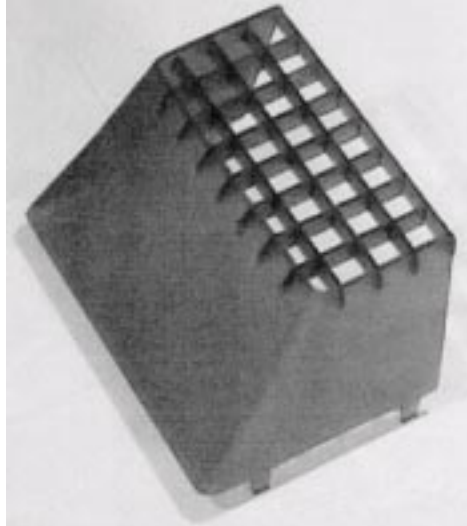

(71)ANSØGER(E):

Jørgen Vejle, Lersø Parkalle 33, 2100 København Ø, Danmark; Jens Jacob Laursen, Ny Stottsvej 13, 4220 Korsør, Danmark

(72)FREMBRINGER(E):

Jørgen Vejle, Lersø Parkalle 33, 2100 København Ø, Danmark; Jens Jacob Laursen, Ny Stottsvej 13, 4220 Korsør, Danmark

(22)ANSØGNINGSDATO:

1998-05-07

(21) MA 1998 00510

(54) Et badge med indbygget signalgivnings-ur

(51)-Cl.10 06

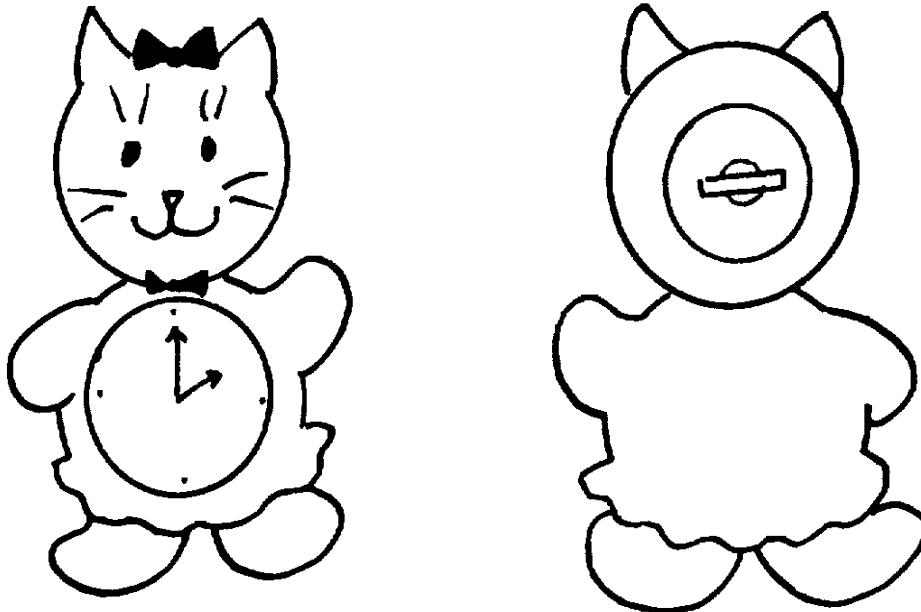

(71)ANSØGER(E):

Hanne Marie Zieler, Højgårdsparken 9 Ganløse, 3660 Stenløse, Danmark

(72)FREMBRINGER(E):

Hanne Marie Zieler, Højgårdsparken 9 Ganløse, 3660 Stenløse, Danmark

(22)ANSØGNINGSDATO:

1998-05-14

(21) MA 1998 00583

(54) En solbrille

(51)-Cl.16 06



(71)ANSØGER(E):
 (74)FULDMÆGTIG:
 (72)FREMBRINGER(E):
 (30)PRIORITET:
 (22)ANSØGNINGS DATO:

Carrera Optyl Marketing GmbH, Johann-Roithner-Str. 131 4050 Traun, Østrig
 Budde, Schou & Co. A/S, Vestergade 31, 1456 København K, Danmark
 Vittorio Tabacchi, Piazza Tiziano 7 I-32044 Pieve di Cadore (Belluno), Italien
 1997-11-28 IT PD970000049
 1998-05-27

(21) MA 1998 00747

(54) En opbevaringsskuffe

(51)-Cl.06 04

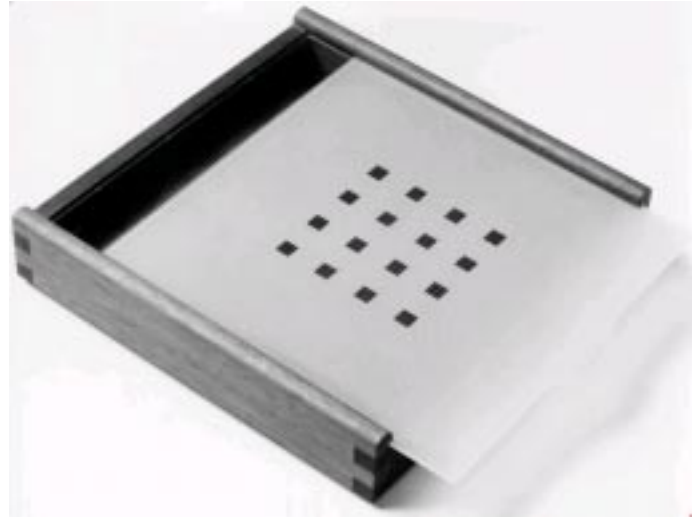

(71)ANSØGER(E):
(72)FREMBRINGER(E):
(22)ANSØGNINGSDATO:

Unique Interieur ApS, Kalkbrænderiløbskaj 4, 2100 København Ø, Danmark
Finn Nystrøm Fick, Strungesvej 8, 8680 Ry, Danmark
1998-08-04

(21) MA 1998 00750

(54) Kombineret køkkenrulleholder og vase

(51)-Cl.07 99;11 02



(71)ANSØGER(E):
(72)FREMBRINGER(E):
(22)ANSØGNINGSDATO:

Erik Peter Villum Sørensen, Klarupvej 34, 9270 Klarup, Danmark
Erik Peter Villum Sørensen, Klarupvej 34, 9270 Klarup, Danmark
1998-08-05

(21) MA 1998 01013

(54) En grill

(51)-Cl.07 02

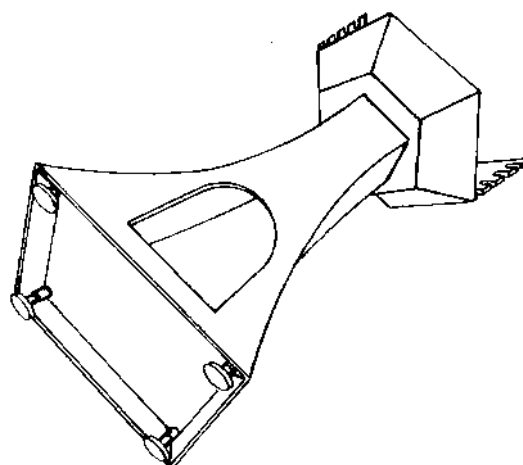
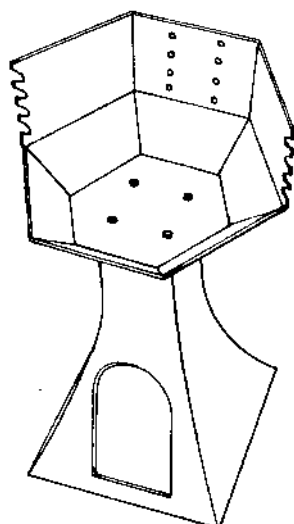
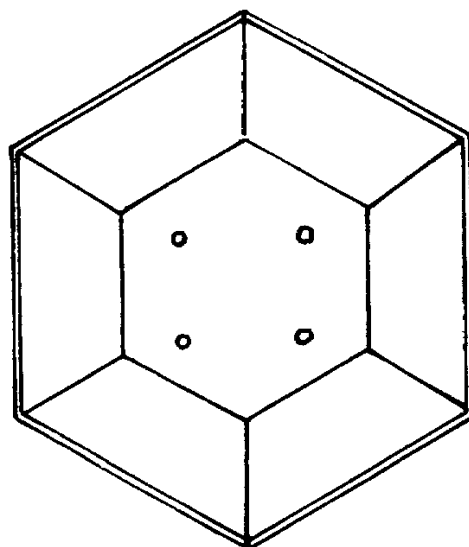
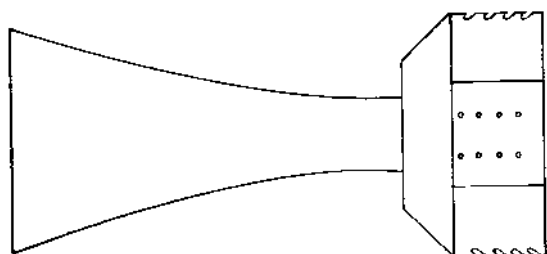
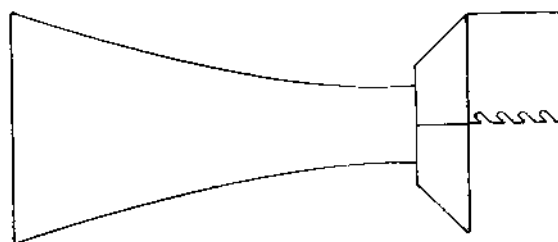
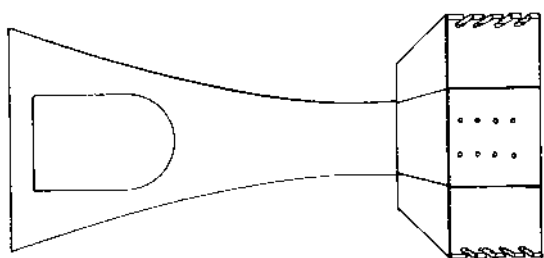

(71)ANSØGER(E):

Thomas Moust Kristensen, Niels Ebbesensgade 16 B, 22, 9000 Ålborg, Danmark; Jimmy Sigenstrøm Nielsen, Bergenstorffsgade 54, st., 9000 Ålborg, Danmark

(74)FULDMÆGTIG:

Larsen & Birkeholm A/S Skandinavisk Patentbureau, Banegårdspladsen 1, 1570 København V, Danmark

(72)FREMBRINGER(E):

Thomas Moust Kristensen, Niels Ebbesensgade 16 B, 22, 9000 Ålborg, Danmark; Jimmy Sigenstrøm Nielsen, Bergenstorffsgade 54, st., 9000 Ålborg, Danmark

(22)ANSØGNINGSDATO:

1998-09-25

(21) MA 1998 01077

(54) En papirkurv

(51)-Cl.07 07

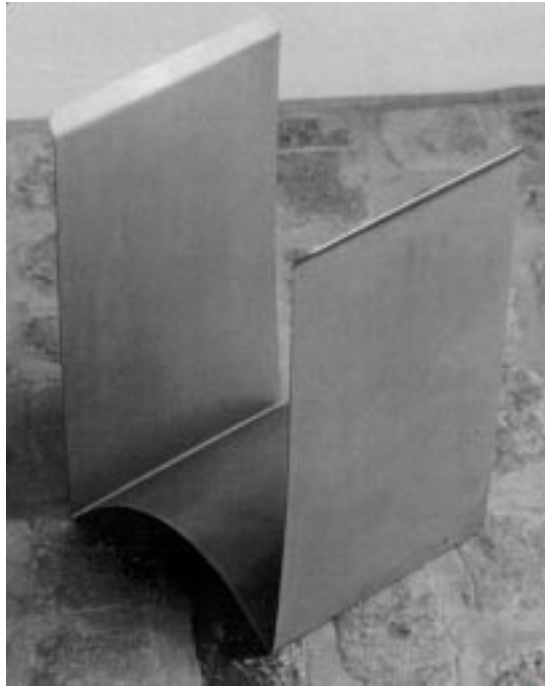

(71)ANSØGER(E):
(72)FREMBRINGER(E):
(22)ANSØGNINGSDATO:

Pernille Veja, Rymsgade 111A, 4. , 2100 København Ø, Danmark
Pernille Veja, Rymsgade 111A, 4. , 2100 København Ø, Danmark
1998-10-15

(21) MA 1998 01110

(54) En støjlydmåler

(51)-Cl.10 04

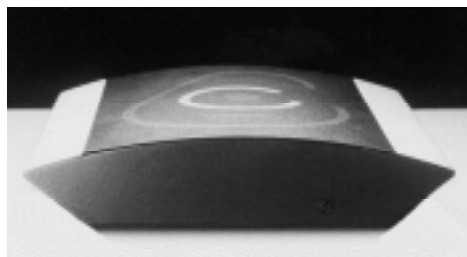
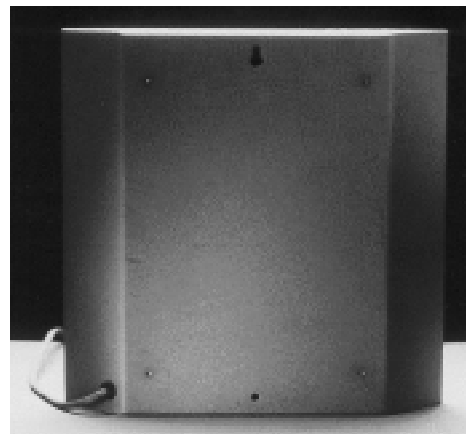
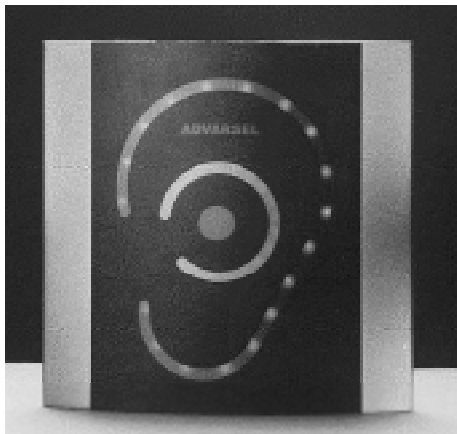

(71)ANSØGER(E):
(72)FREMBRINGER(E):
(22)ANSØGNINGSDATO:

J&B Products ApS, Onsgårdsvej 23, 2900 Hellerup, Danmark
Anders Heger, Kulsvej 151, 2800 Lyngby, Danmark
1998-10-21

(21) MA 1998 01116

(54) 1) En kniv
2) gaffel, begge til et sæt

(51)-Cl.07 03



Løbenr. 1

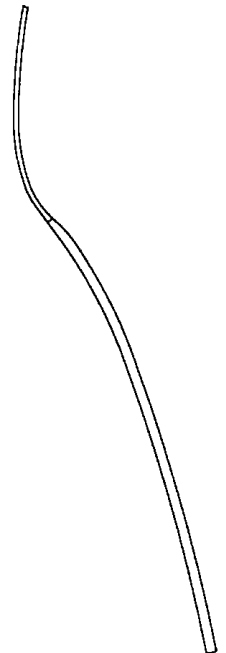

Løbenr. 2

(71)ANSØGER(E):
(72)FREMBRINGER(E):
(22)ANSØGNINGSDATO:Søholm A/S, Grenåvej 635 A, 8541 Skødstrup, Danmark
Christel Holmgren, Frihedsvej 27, 4700 Næstved, Danmark
1998-10-23

(21) MA 1998 01190

(54) Et dørhåndtag

(51)-Cl.08 06

(71)ANSØGER(E):
(72)FREMBRINGER(E):
(22)ANSØGNINGSDATO:Claus Cornelius Jespersen, Astrupvej 29, I, 6000 Kolding, Danmark
Claus Cornelius Jespersen, Astrupvej 29, I, 6000 Kolding, Danmark
1998-11-10

(21) MA 1998 01202

(54) Et greb til injektionssprøjte

(51)-Cl.24 02

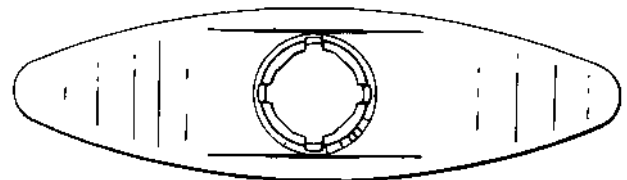
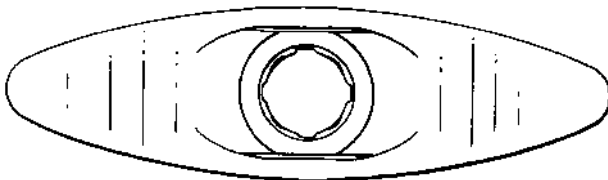
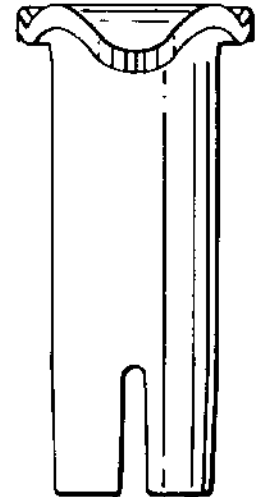
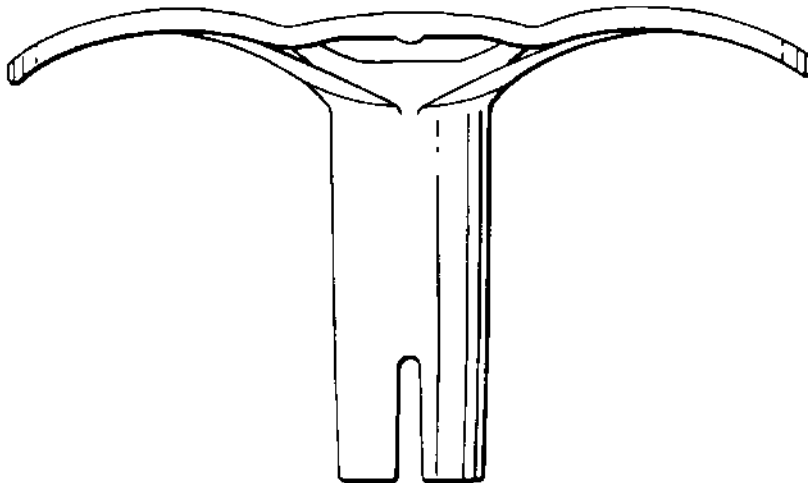
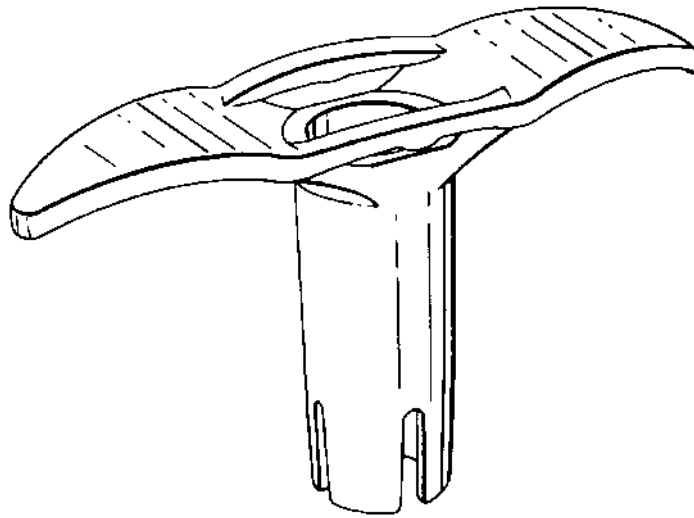

(71)ANSØGER(E):

Applied Research Systems ARS Holdings NV, 14 John B. Gorsiraweg P.O. Box 3889 Curaçao, Hollandske Antiller

(74)FULDMÆGTIG:

Internationalt Patent-Bureau, Høje Taastrup Boulevard 23, 2630 Tåstrup, Danmark

(72)FREMBRINGER(E):

Louis Della Porta, 40 Cherry Street Warwick CV34 4NE, Storbritannien

(30)PRIORITET:

1998-05-13 GB 2074620

(22)ANSØGNINGSDATO:

1998-11-12

(21) MA 1998 01216

(54) En kop

(51)-Cl.07 01

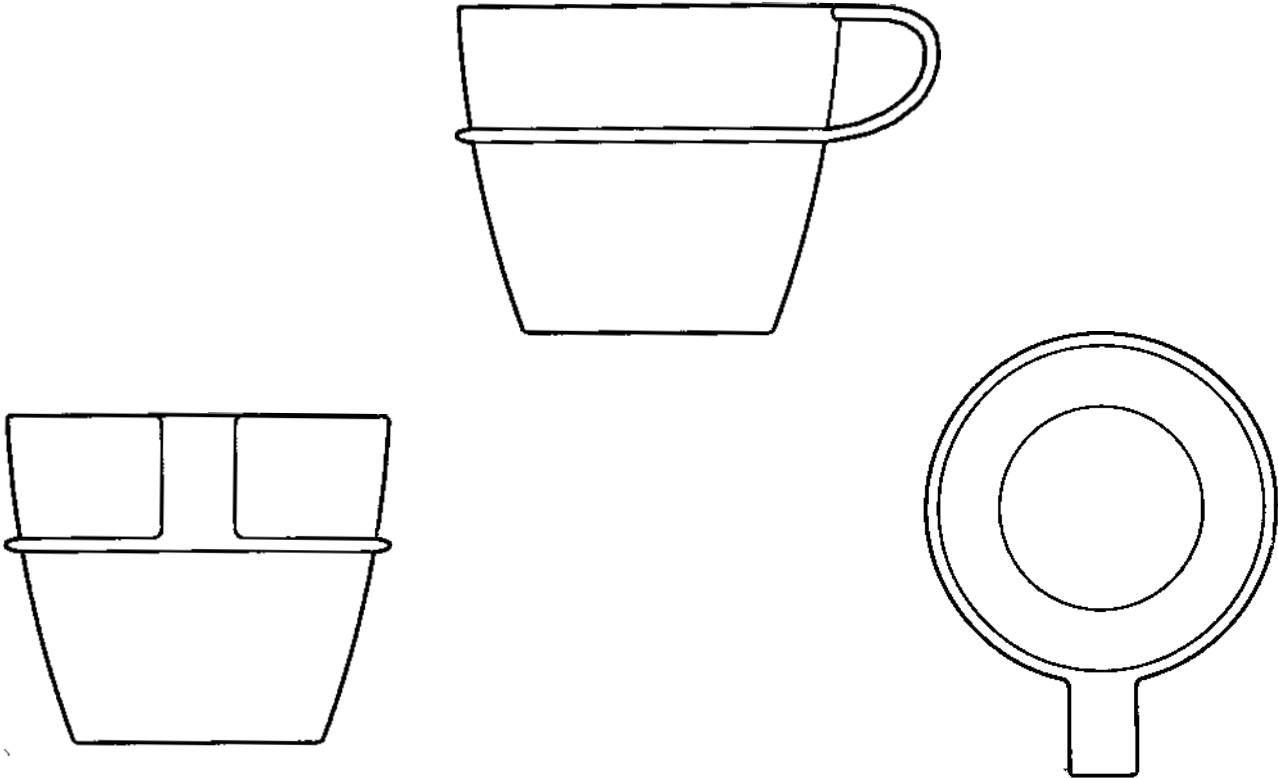

(71)ANSØGER(E):
(72)FREMBRINGER(E):
(22)ANSØGNINGSDATO:

Søholm A/S, Grenåvej 635 A, 8541 Skødstrup, Danmark
Mads Odgård, Fredericiagade 40, 1310 København K, Danmark
1998-11-17

(21) MA 1998 01230

(54) En bordplade

(51)-Cl.06 06

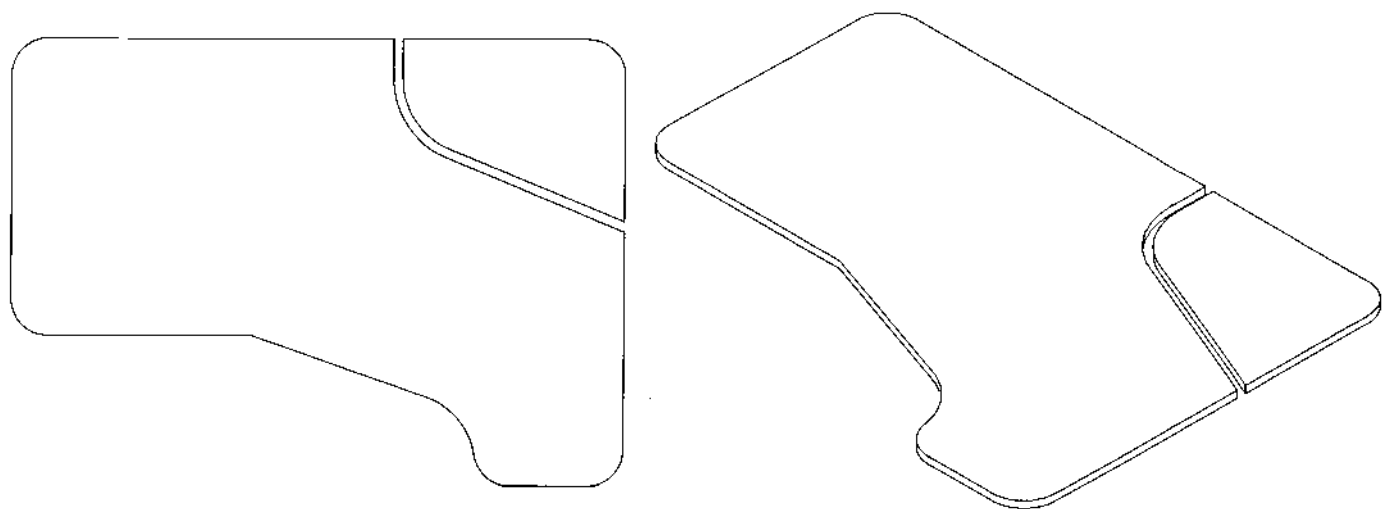

(71)ANSØGER(E):
(72)FREMBRINGER(E):
(22)ANSØGNINGSDATO:

Twincø A/S, Baldersbuen 15 B, 2640 Hedehusene, Danmark
Paul Ole Bjerremand Buch, Birkemosevej 18, 2750 Ballerup, Danmark
1998-11-23

(21) MA 1998 01236

(54) En havefakkel

(51)-Cl.26 01



(71)ANSØGER(E):
(72)FREMBRINGER(E):
(22)ANSØGNINGSDATO:

Eyjulfur Brynjar Eyjolfsson, Peder Lykkes Vej 111, 2300 København S, Danmark
Eyjulfur Brynjar Eyjolfsson, Peder Lykkes Vej 111, 2300 København S, Danmark
1998-11-24

(21) MA 1998 01250

(54) En olielampe

(51)-Cl.26 01



(71)ANSØGER(E):
(72)FREMBRINGER(E):
(22)ANSØGNINGSDATO:

Per Locht, Vestermarken 2, 2750 Ballerup, Danmark
Per Locht, Vestermarken 2, 2750 Ballerup, Danmark
1998-11-30

(21) MA 1998 01280

(54) En solbrille

(51)-Cl.16 06



(71)ANSØGER(E):
 (74)FULDMÆGTIG:
 (72)FREMBRINGER(E):
 (30)PRIORITET:
 (22)ANSØGNINGSDATO:

Carrera Optyl Marketing GmbH, Johann-Roithner-Str. 131 4050 Traun, Østrig
 Budde, Schou & Co. A/S, Vestergade 31, 1456 København K, Danmark
 Vittorio Tabacchi, Piazza Tiziano 7 I-32044 Pieve di Cadore (Belluno), Italien
 1997-11-28 IT PD970000049
 1998-05-27

(21) MA 1998 01008

(54) Et låg

(51)-Cl.08 05

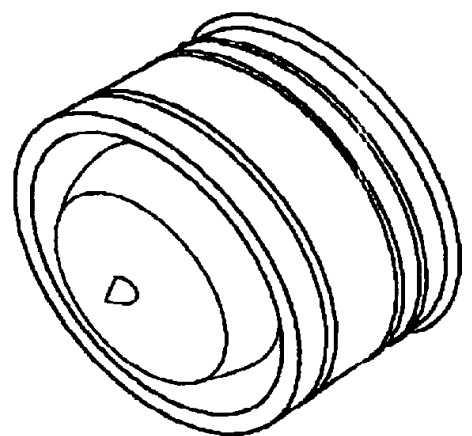
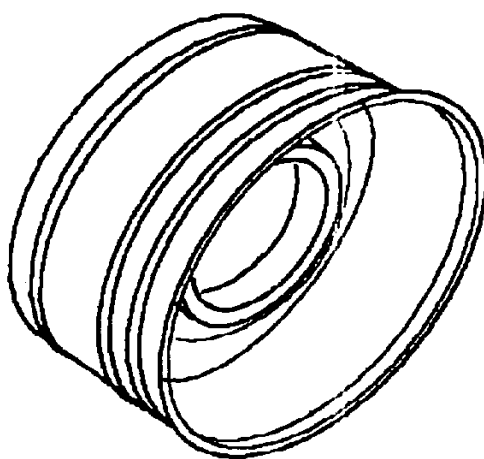
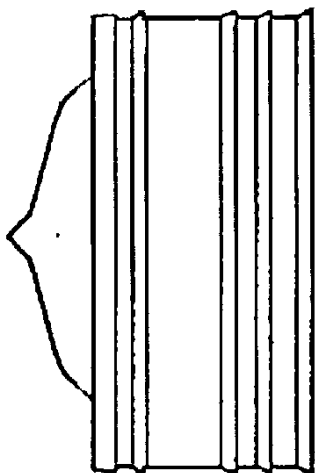

(71)ANSØGER(E):
 (74)FULDMÆGTIG:
 (72)FREMBRINGER(E):
 (22)ANSØGNINGSDATO:

Hugo Nilsson, Gunstorp Tutaryd S-341 96 Ljungby, Sverige
 H. Siebmans, Gotapatent AB, Box 154 S-561 22 Huskvarna, Sverige
 Hugo Nilsson, Gunstorp Tutaryd S-341 96 Ljungby, Sverige
 1998-09-24

(21) MA 1998 01281

(54) En solbrille

(51)-Cl.16 06

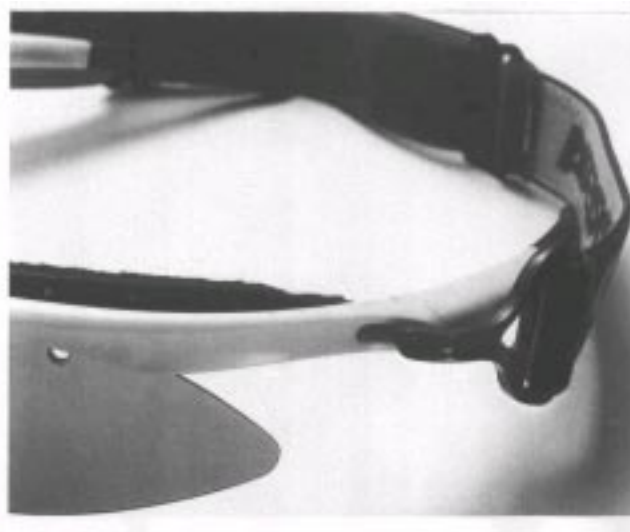

(71)ANSØGER(E):
(74)FULDMÆGTIG:
(72)FREMBRINGER(E):
(30)PRIORITET:
(22)ANSØGNINGSDATO:

Carrera Optyl Marketing GmbH, Johann-Roithner-Str. 131 4050 Traun, Østrig
Budde, Schou & Co. A/S, Vestergade 31, 1456 København K, Danmark
Vittorio Tabacchi, Piazza Tiziano 7 I-32044 Pieve di Cadore (Belluno), Italien
1997-11-28 IT PD970000049
1998-11-28

(21) MA 1998 01306

(54) En bordplade

(51)-Cl.06 06

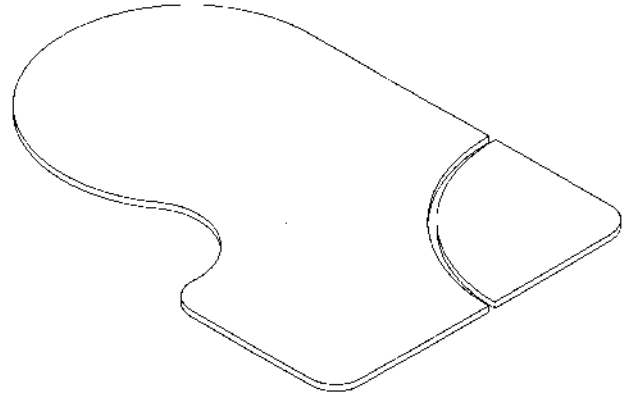
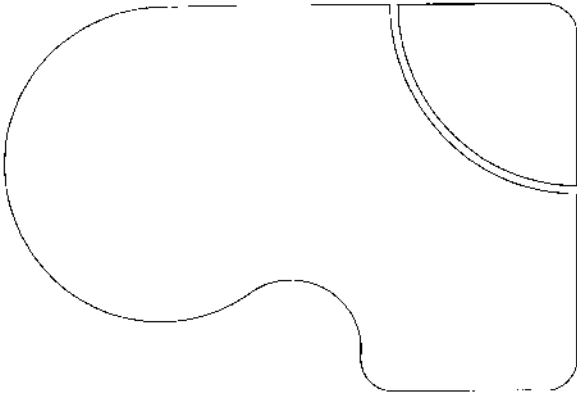

(71)ANSØGER(E):
(72)FREMBRINGER(E):
(22)ANSØGNINGSDATO:

Twincø A/S, Baldersbuen 15 B, 2640 Hedehusene, Danmark
Paul Ole Bjerremand Buch, Birkemosevej 18, 2750 Ballerup, Danmark
1998-11-23

(21) MA 1998 01307

(54) En bordplade

(51)-Cl.06 06

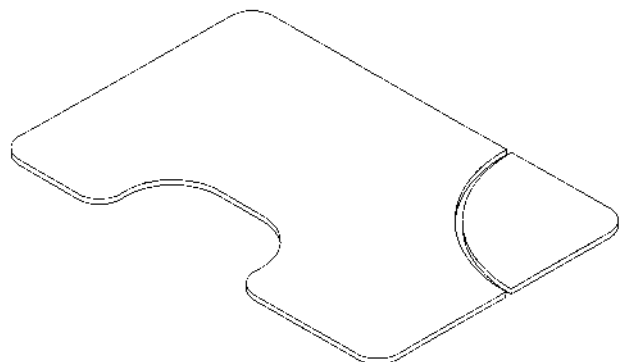
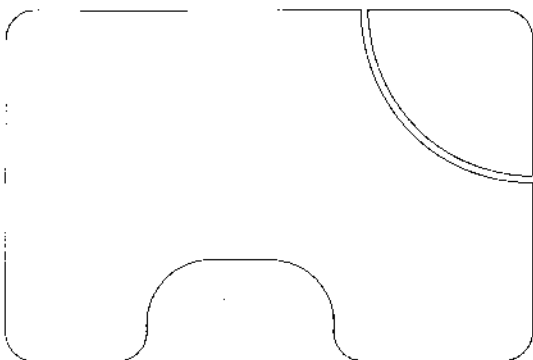

(71)ANSØGER(E):
(72)FREMBRINGER(E):
(22)ANSØGNINGSDATO:

Twincø A/S, Baldersbuen 15 B, 2640 Hedehusene, Danmark
Paul Ole Bjerremand Buch, Birkemosevej 18, 2750 Ballerup, Danmark
1998-11-23

(21) MA 1998 01308

(54) En bordplade

(51)-Cl.06 06

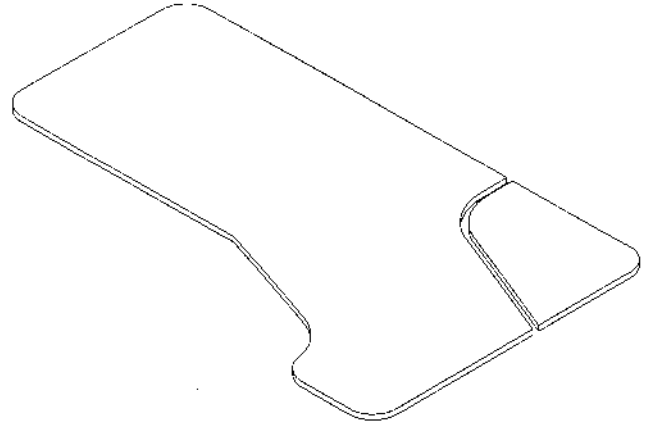
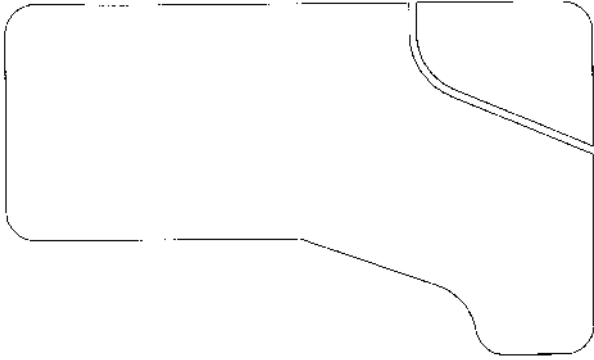

(71)ANSØGER(E):
(72)FREMBRINGER(E):
(22)ANSØGNINGSDATO:

Twincø A/S, Baldersbuen 15 B, 2640 Hedehusene, Danmark
Paul Ole Bjerremand Buch, Birkemosevej 18, 2750 Ballerup, Danmark
1998-11-23

(21) MA 1998 01309

(54) En bordplade

(51)-Cl.06 06

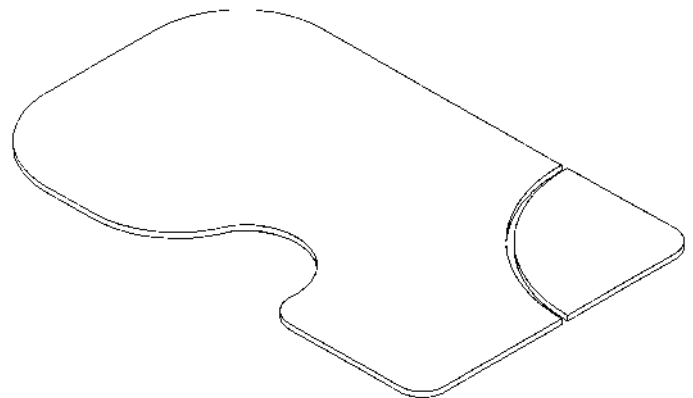
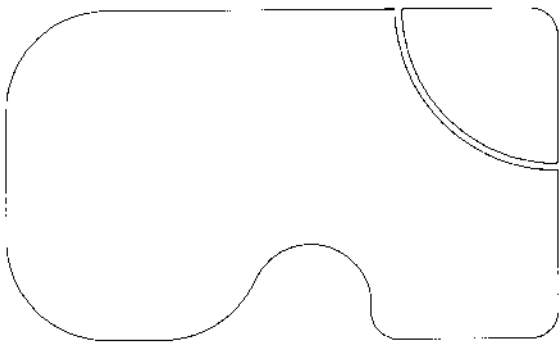

(71)ANSØGER(E):
(72)FREMBRINGER(E):
(22)ANSØGNINGSDATO:

Twincø A/S, Baldersbuen 15 B, 2640 Hedehusene, Danmark
Paul Ole Bjerremand Buch, Birkemosevej 18, 2750 Ballerup, Danmark
1998-11-23

(21) MA 1998 01310

(54) En bordplade

(51)-Cl.06 06

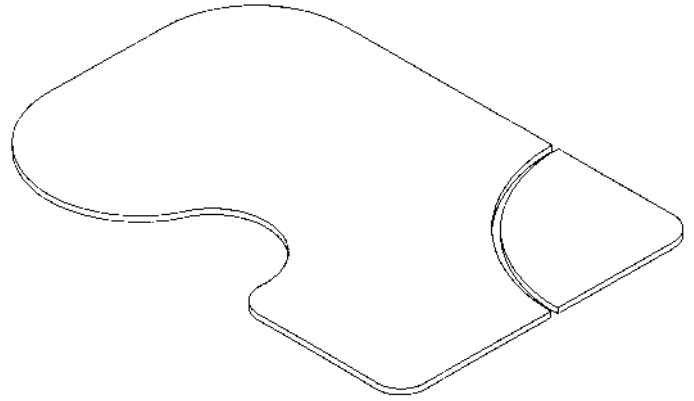
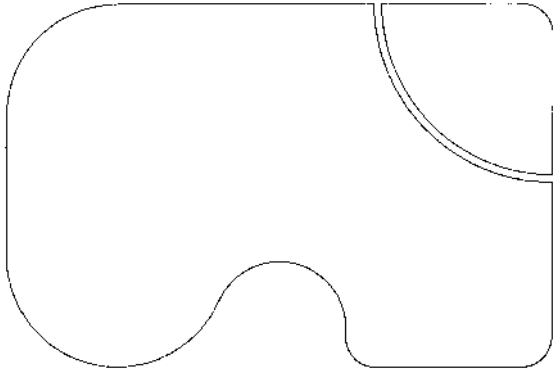

(71)ANSØGER(E):
(72)FREMBRINGER(E):
(22)ANSØGNINGSDATO:

Twincø A/S, Baldersbuen 15 B, 2640 Hedehusene, Danmark
Paul Ole Bjerremand Buch, Birkemosevej 18, 2750 Ballerup, Danmark
1998-11-23

(21) MA 1998 01311

(54) En bordplade

(51)-Cl.06 06

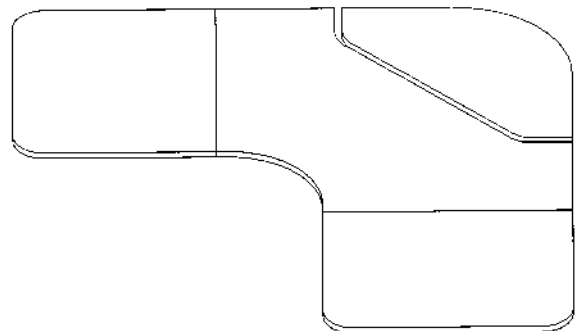
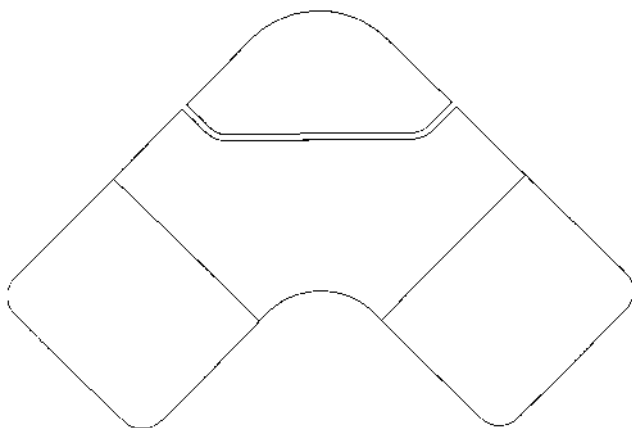

(71)ANSØGER(E):
(72)FREMBRINGER(E):
(22)ANSØGNINGSDATO:

Twincø A/S, Baldersbuen 15 B, 2640 Hedehusene, Danmark
Paul Ole Bjerremand Buch, Birkemosevej 18, 2750 Ballerup, Danmark
1998-11-23

(21) MA 1999 00002

(54) En bakke.

(51)-Cl.07 99

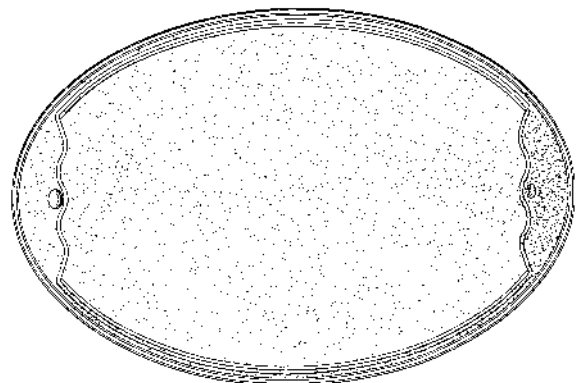
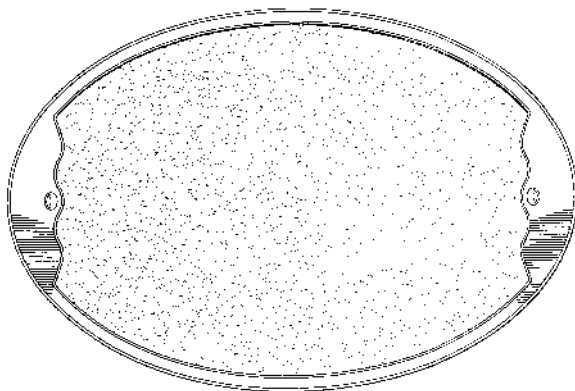
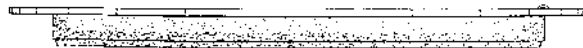
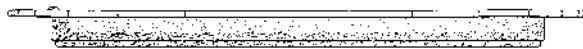
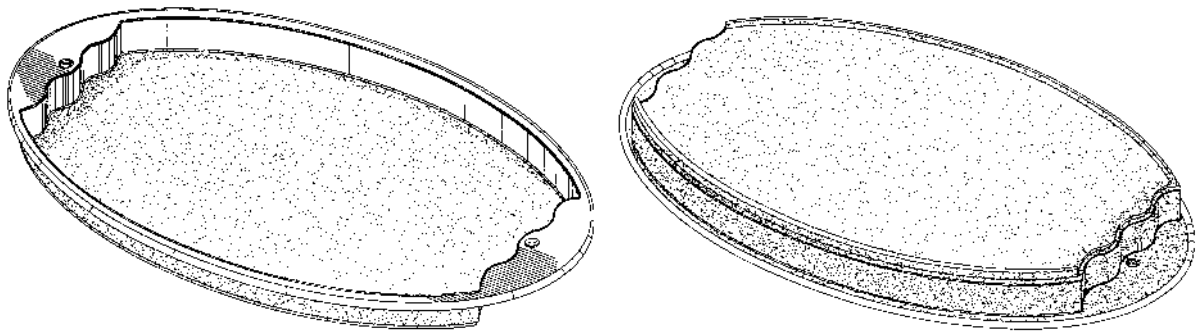

(71)ANSØGER(E):

(74)FULDMÆGTIG:

(72)FREMBRINGER(E):

Dart Industries Inc., 14901 S. Orange Blossom Trail Orlando, FL 32837, USA

Hofman-Bang & Boutard, Lehmann & Ree A/S, Hans Bekkevolds Allé 7, 2900 Hellerup, Danmark

Stig Lillelund, Garderhøjvej 33, 2820 Gentofte, Danmark; Jakob Heiberg, Grønnævænge 15, 2920

Charlottenlund, Danmark; Hanne Dalsgaard, Rudevang 108, 2840 Holte, Danmark; Robert H. C. M. Daenen,

Bruckerseban 7 B-1790 Essene, Belgien

(30)PRIORITET:

1998-07-09 US 29/090,454

(22)ANSØGNINGSDATO:

1999-01-06

(21) MA 1999 00019

(54) En bordlysestage

(51)-Cl.26 01

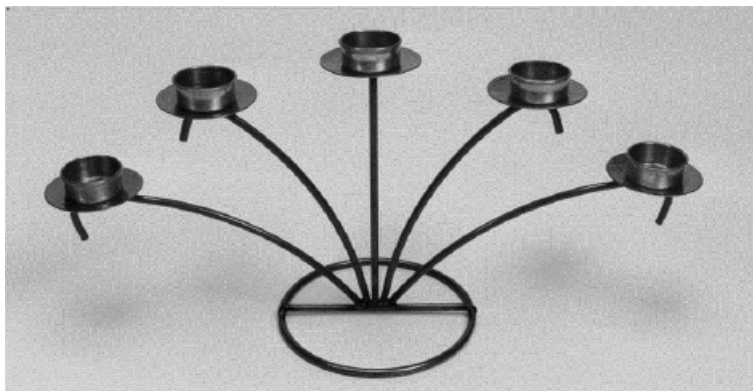
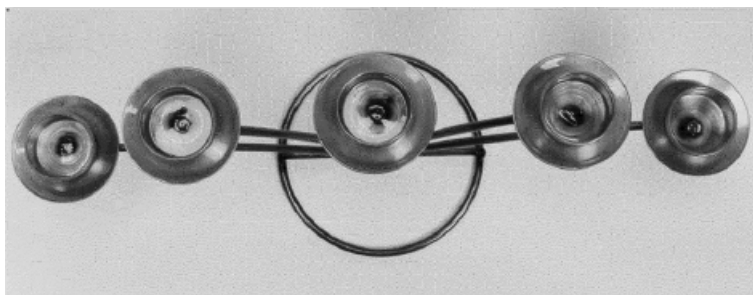

(71)ANSØGER(E):
(72)FREMBRINGER(E):
(22)ANSØGNINGSDATO:

Hemogram Broager A/S, Møllegade 23, 6310 Broager, Danmark
Hans Tjørnelund, Vingården 1, 3tv, 6400 Sønderborg, Danmark
1999-01-11

(21) MA 1999 00020

(54) En gulvlysestage til fyrfadslys

(51)-Cl.26 01

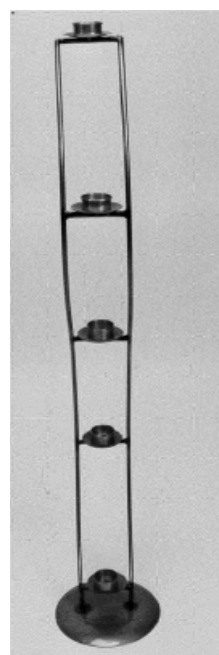
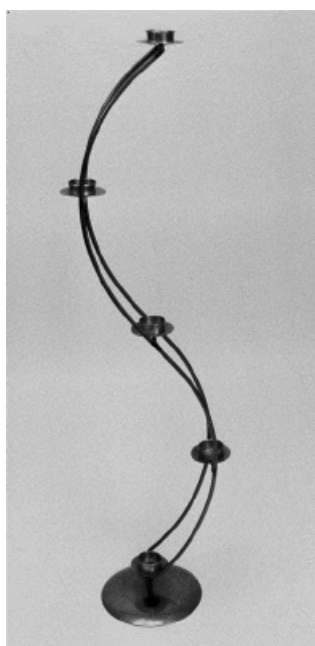

(71)ANSØGER(E):
(72)FREMBRINGER(E):
(22)ANSØGNINGSDATO:

Hemogram Broager A/S, Møllegade 23, 6310 Broager, Danmark
Hans Tjørnelund, Vingården 1, 3tv, 6400 Sønderborg, Danmark
1999-01-11

(21) MA 1999 00021

(54) En gulvlysestage til fyrfadslys

(51)-Cl.26 01

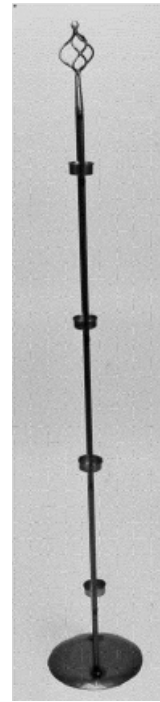
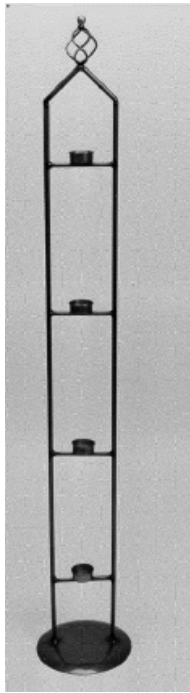

(71)ANSØGER(E):
(72)FREMBRINGER(E):
(22)ANSØGNINGSDATO:

Hemogram Broager A/S, Møllegade 23, 6310 Broager, Danmark
Hans Tjørnelund, Vingården 1, 3tv, 6400 Sønderborg, Danmark
1999-01-11

(21) MA 1999 00022

(54) En gulvlysestage til olielamper

(51)-Cl.26 01

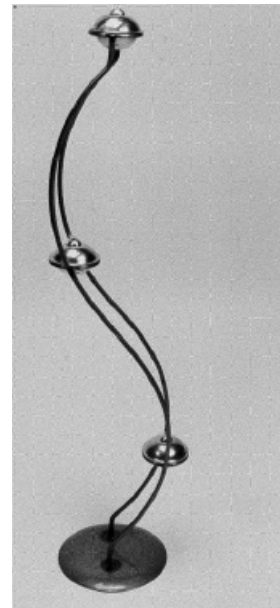
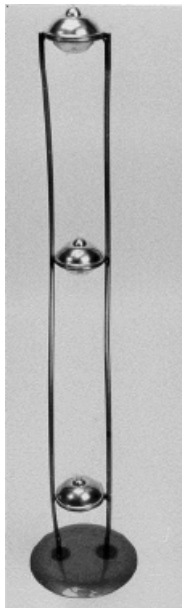

(71)ANSØGER(E):
(72)FREMBRINGER(E):
(22)ANSØGNINGSDATO:

Hemogram Broager A/S, Møllegade 23, 6310 Broager, Danmark
Hans Tjørnelund, Vingården 1, 3tv, 6400 Sønderborg, Danmark
1999-01-11

(21) MA 1999 00023

(54) En CD-holder

(51)-Cl.06 04

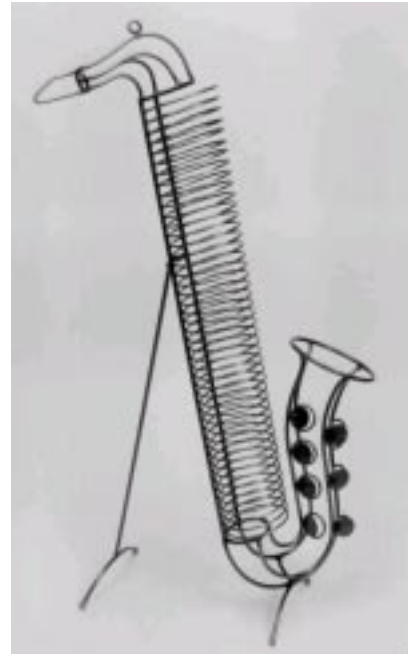
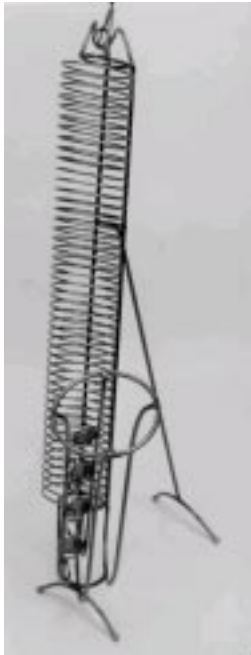

(71)ANSØGER(E):
(72)FREMBRINGER(E):
(22)ANSØGNINGSDATO:

Hemogram Broager A/S, Møllegade 23, 6310 Broager, Danmark
Hans Tjørnelund, Vingården 1, 3tv, 6400 Sønderborg, Danmark
1999-01-11

(21) MA 1999 00024

(54) En CD-holder

(51)-Cl.06 04

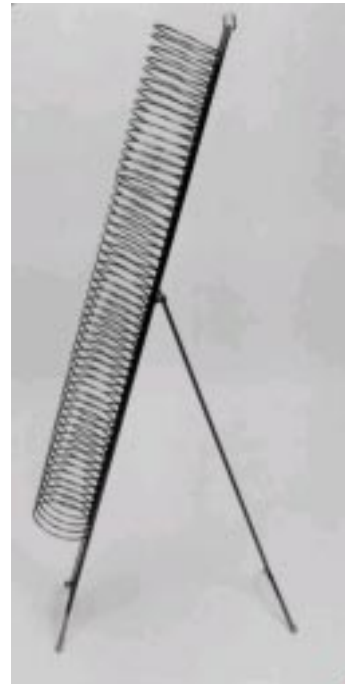

(71)ANSØGER(E):
(72)FREMBRINGER(E):
(22)ANSØGNINGSDATO:

Hemogram Broager A/S, Møllegade 23, 6310 Broager, Danmark
Hans Tjørnelund, Vingården 1, 3tv, 6400 Sønderborg, Danmark
1999-01-11

(21) MA 1999 00030

(54) En væglampe

(51)-Cl.26 05



(71)ANSØGER(E):
(72)FREMBRINGER(E):
(22)ANSØGNINGSDATO:

Finn Thierry Andersen, Trehuse 9, 7441 Bording, Danmark
Finn Thierry Andersen, Trehuse 9, 7441 Bording, Danmark
1999-01-12

(21) MA 1999 00031

(54) En pendeltop

(51)-Cl.26 05

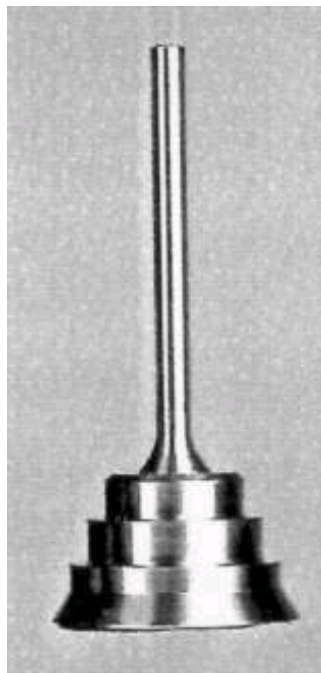

(71)ANSØGER(E):
(72)FREMBRINGER(E):
(22)ANSØGNINGSDATO:

Finn Thierry Andersen, Trehuse 9, 7441 Bording, Danmark
Finn Thierry Andersen, Trehuse 9, 7441 Bording, Danmark
1999-01-12

(21) MA 1999 00069

(54) Kombineret toiletrulleholder og vase

(51)-Cl.11 02;23 02

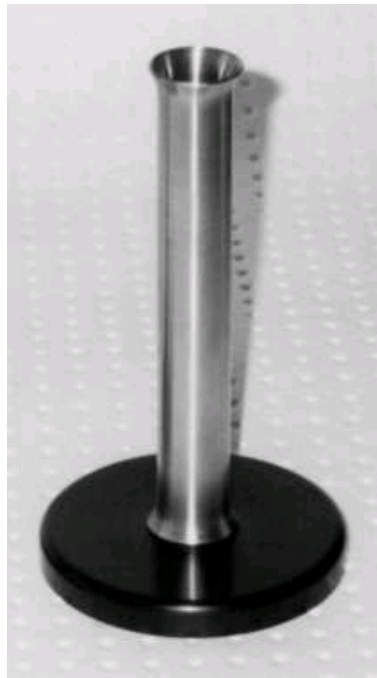

(71)ANSØGER(E):
(72)FREMBRINGER(E):
(22)ANSØGNINGSDATO:

Erik Peter Villum Sørensen, Klarupvej 34, 9270 Klarup, Danmark
Erik Peter Villum Sørensen, Klarupvej 34, 9270 Klarup, Danmark
1998-08-05

(21) MA 1999 00072

(54) Kombineret stumtjener og reklamestander

(51)-Cl.06 06;20 02



(71)ANSØGER(E):
(22)ANSØGNINGSDATO:

Jan Hanquist Hansen, Bjerggade 13, 6200 Åbenrå, Danmark
1999-01-22

(21) MA 1999 00073

(54) En barbermaskine

(51)-Cl.28 03

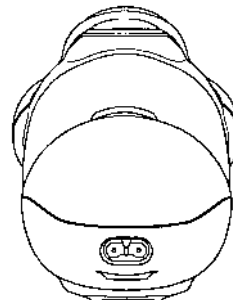
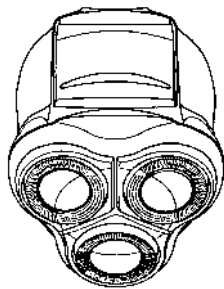
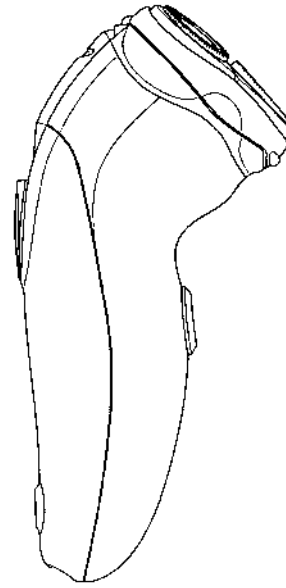
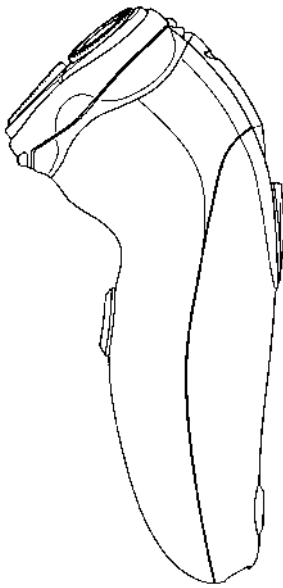
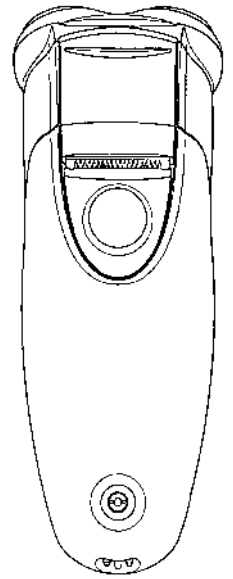
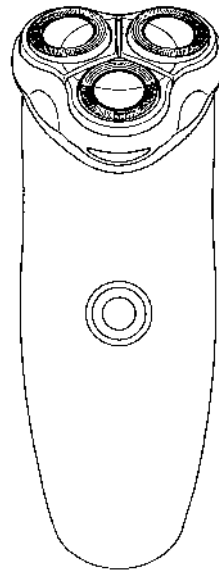
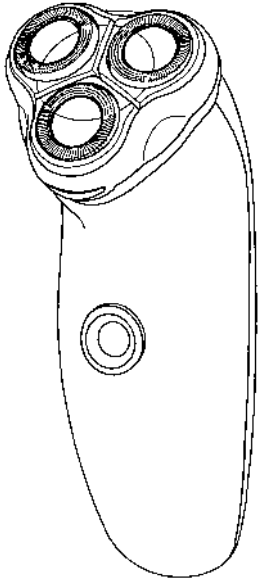

(71)ANSØGER(E):
 (74)FULDMÆGTIG:
 (72)FREMBRINGER(E):
 (30)PRIORITET:
 (22)ANSØGNINGSDATO:

KONINKLIJKE PHILIPS ELECTRONICS N.V., Groenewoudseweg 1 NL-5621 BA Eindhoven, Holland
 Internationalt Patent-Bureau, Høje Taastrup Boulevard 23, 2630 Taastrup, Danmark
 Wai Chung Lee, Verlengde Hereweg 20 Groningen, Holland
 1998-07-29 WO DMA/004174
 1999-01-25

(21) MA 1999 00147

(54) Kombineret stumtjener og reklamesøjle

(51)-Cl.06 06;20 02



(71)ANSØGER(E):
(72)FREMBRINGER(E):
(22)ANSØGNINGSDATO:

Jan Hanquist Hansen, Bjerggade 13, 6200 Åbenrå, Danmark
Jan Hanquist Hansen, Bjerggade 13, 6200 Åbenrå, Danmark
1999-01-22

(21) MA 1999 00180

(54) Et greb

(51)-Cl.08 06



(71)ANSØGER(E):
(74)FULDMÆGTIG:
(72)FREMBRINGER(E):
(30)PRIORITET:
(22)ANSØGNINGSDATO:

EISEN- UND DRAHTWERK ERLAU AKTIENGESELLSCHAFT, Erlau 16, D-73431 Aalen, Tyskland
Hofman-Bang & Boutard, Lehmann & Ree A/S, Hans Bekkevolds Allé 7, 2900 Hellerup, Danmark
Speich, Helmut, Filderweg 26, D-73460 Hüttlingen, Tyskland
1998-08-13 DE 498 07 951.1
1999-02-12

Offentligt tilgængelige mønsteransøgninger

Akterne i nedenstående ansøgninger er tilgængelige for enhver, jfr. mønsterlovens § 19.

Klasse 05 Textile piecegoods, artificial and natural sheet material

(21)MA 1999 00233	(54)Ornament til papirvarer, f.eks. papirservietter, toiletpapir eller køkkenruller
(71)ANSØGER(E):	FORT JAMES FRANCE, 11, route Industrielle, 68320 Kunheim, Frankrig
(30)PRIORITET:	1998-08-31 WO 124768901
(22)ANSØGNINGSDATO:	1999-02-25

Klasse 06 Furnishing

(21)MA 1999 00211	(54)En reol til CD'er, aviser, videofilm m.m.
(71)ANSØGER(E):	Ivan Lichtenberg, C.F. Richtsvej 2, 2000 Frederiksberg, Danmark
(22)ANSØGNINGSDATO:	1998-07-22

(21)MA 1999 00212	(54)En reol til CD'er, aviser, videofilm m.m.
(71)ANSØGER(E):	Ivan Lichtenberg, C.F. Richtsvej 2, 2000 Frederiksberg, Danmark
(22)ANSØGNINGSDATO:	1998-07-22

(21)MA 1999 00214	(54)En holder i tråd til CD'er, aviser, videofilm m.m.
(71)ANSØGER(E):	Ivan Lichtenberg, C.F. Richtsvej 2, 2000 Frederiksberg, Danmark
(22)ANSØGNINGSDATO:	1998-07-22

(21)MA 1999 00246	(54)En stol.
(71)ANSØGER(E):	Kinnarps AB, Industrigatan 1 S-521 88 Kinnarp, Sverige
(30)PRIORITET:	1998-09-02 SE 981729
(22)ANSØGNINGSDATO:	1999-03-01

(21)MA 1999 00247	(54)En stol
(71)ANSØGER(E):	Kinnarps AB, Industrigatan 1 S-521 88 Kinnarp, Sverige
(30)PRIORITET:	1998-09-02 SE 981728
(22)ANSØGNINGSDATO:	1999-03-01

(21)MA 1999 00253	(54)En sædepude
(71)ANSØGER(E):	Ed keilhauer, 1450 Birchmount Road Scarborough, Ontario M1P 2E3, Canada, Canada
(30)PRIORITET:	1998-09-02 CA CA 1998-2113
(22)ANSØGNINGSDATO:	1999-03-02

(21)MA 1999 00254	(54)En rygstøtte
(71)ANSØGER(E):	Ed keilhauer, 1450 Birchmount Road Scarborough, Ontario M1P 2E3, Canada, Canada
(30)PRIORITET:	1998-09-02 CA CA 1998-2112
(22)ANSØGNINGSDATO:	1999-03-02

Klasse 07 Household goods, not elsewhere specified

(21)MA 1999 00202	(54)En dragt
(71)ANSØGER(E):	Dart Industries Inc., 14901 S. Orange Blossom Trail Orlando, FL 32837, USA
(30)PRIORITET:	1998-08-17 US 29/092,340
(22)ANSØGNINGSDATO:	1999-02-17

(21)MA 1999 00228	(54)En sandwichrist
(71)ANSØGER(E):	KONINKLIJKE PHILIPS ELECTRONICS N.V., Groenewoudseweg 1 NL-5621 BA Eindhoven, Holland
(30)PRIORITET:	1998-08-27 WO DMA/004200
(22)ANSØGNINGSDATO:	1999-02-24

Klasse 08 Tools and hardware

(21)MA 1999 00229	(54)En indretning til fiksering af træstykker
(71)ANSØGER(E):	Nils Tallving, Finspångsvägen 497 SE-605 98 Norrköping, Sverige
(30)PRIORITET:	1998-08-24 SE 98-1644
(22)ANSØGNINGSDATO:	1999-02-24

Klasse 09 Packages and containers for the transport or handling of goods

(21)MA 1999 00207	(54)En beholder
(71)ANSØGER(E):	Unilever N.V., Weena 455 NL-3013 AL Rotterdam, Holland
(30)PRIORITET:	1998-08-18 GB 2076928
(22)ANSØGNINGSDATO:	1999-02-18

(21)MA 1999 00208 (54)En beholder
 (71)ANSØGER(E): Unilever N.V., Weena 455 NL-3013 AL Rotterdam, Holland
 (30)PRIORITET: 1998-08-18 GB 2076929
 (22)ANSØGNINGSDATO: 1999-02-18

(21)MA 1999 00209 (54)En beholder
 (71)ANSØGER(E): Unilever N.V., Weena 455 NL-3013 AL Rotterdam, Holland
 (30)PRIORITET: 1998-08-18 GB 2076930
 (22)ANSØGNINGSDATO: 1999-02-18

(21)MA 1999 00220 (54)En beholder til granuleret materiale
 (71)ANSØGER(E): MAASLAND N.V., Weverskade 10 3155 PD Maasland, Holland
 (30)PRIORITET: 1998-08-27 IB 124766601
 (22)ANSØGNINGSDATO: 1999-02-19

(21)MA 1999 00252 (54)En beholder
 (71)ANSØGER(E): STABINGER S.R.L., Via Anderter 11 3903 Sesto, Bolzano, Italien, Italien
 (30)PRIORITET: 1998-09-04 IT MI980000565
 (22)ANSØGNINGSDATO: 1999-03-02

(21)MA 1999 00256 (54)1) En dispenser/holder for tørreklude, 2) stativ med dispenser og holder for tørreklude
 (71)ANSØGER(E): Sophus Berendsen A/S, Klausdalsbrovej 1, 2860 Søborg, Danmark
 (30)PRIORITET: 1998-09-08 SE 981773
 (22)ANSØGNINGSDATO: 1999-03-04

Klasse 11 Articles of adornment

(21)MA 1999 00193 (54)En variabel bomstertråd
 (71)ANSØGER(E): Karl-Olof Johansson, Solvåndan 10 31138 Falkenberg, Sverige
 (30)PRIORITET: 1998-08-24 SE 98-1641-4
 (22)ANSØGNINGSDATO: 1999-02-17

Klasse 12 Means of transport or hoisting

(21)MA 1999 00181 (54)Et dæk til køretøjer
 (71)ANSØGER(E): The Goodyear Tire & Rubber Company, 1144 East Market Street Akron Ohio 44316-0001, USA
 (30)PRIORITET: 1998-09-03 US 29/093.123
 (22)ANSØGNINGSDATO: 1999-02-12

(21)MA 1999 00198 (54)Kombineret klapvogn og indkøbsvogn
 (71)ANSØGER(E): Charlotta Kjerrström, Järntorgsg. 7 S-703 61 Örebro, Sverige
 (30)PRIORITET: 1998-08-18 SE 981582
 (22)ANSØGNINGSDATO: 1999-02-17

Klasse 14 Recording, communication or information retrieval equipment

(21)MA 1999 00234 (54)En bølgelederlinse
 (71)ANSØGER(E): UNIVERSITY OF UTAH RESEARCH FOUNDATION, 210 Park Building Salt Lake City,Utah 84112, USA ;
 Lumenal Technologies, L.P., 4084 South 300 West, Salt Lake City Utah 84107, USA
 (30)PRIORITET: 1998-08-27 US 29/092.899
 (22)ANSØGNINGSDATO: 1999-02-25

Registrerede mønstre

(11) Ansøgningsnummer	(44) Bekendtgjort	(11) Registrerings- i Reg. Tid. nr.	(15) Registrerings- nummer	(18) Registreringen dato er gyldig til
MA 1995 00434		MR 1999 00126	19990309	20000505
MA 1998 00310		MR 1999 00127	19990309	20030319
MA 1998 00385		MR 1999 00128	19990309	20030407
MA 1998 00386		MR 1999 00129	19990309	20030407
MA 1998 00387		MR 1999 00130	19990309	20030407
MA 1998 00388		MR 1999 00131	19990309	20030407
MA 1998 00550		MR 1999 00132	19990309	20030702
MA 1998 00551		MR 1999 00133	19990309	20030702
MA 1998 00554		MR 1999 00134	19990309	20030702
MA 1998 00555		MR 1999 00135	19990309	20030702
MA 1998 00558		MR 1999 00136	19990309	20030520
MA 1998 00569		MR 1999 00137	19990309	20030703
MA 1998 00570		MR 1999 00138	19990309	20030703
MA 1998 00572		MR 1999 00139	19990309	20030703
MA 1998 00582		MR 1999 00140	19990309	20030520
MA 1998 00587		MR 1999 00141	19990309	20030520
MA 1998 00591		MR 1999 00142	19990309	20030520
MA 1998 00592		MR 1999 00143	19990309	20030520
MA 1998 00593		MR 1999 00144	19990309	20030604
MA 1998 00594		MR 1999 00145	19990309	20030604
MA 1998 00595		MR 1999 00146	19990309	20030520
MA 1998 00598		MR 1999 00147	19990309	20030703
MA 1998 00602		MR 1999 00148	19990309	20030529
MA 1998 00604		MR 1999 00149	19990309	20030602
MA 1998 00610		MR 1999 00150	19990309	20030610
MA 1998 00611		MR 1999 00151	19990309	20030610
MA 1998 00612		MR 1999 00152	19990309	20030609
MA 1998 00613		MR 1999 00153	19990309	20030609
MA 1998 00614		MR 1999 00154	19990309	20030610
MA 1998 00615		MR 1999 00155	19990309	20030610
MA 1998 00616		MR 1999 00156	19990309	20030610
MA 1998 00620		MR 1999 00157	19990309	20030612
MA 1998 00623		MR 1999 00158	19990309	20030616
MA 1998 00627		MR 1999 00159	19990309	20030619
MA 1998 00631		MR 1999 00160	19990309	20030624
MA 1998 00632		MR 1999 00161	19990309	20030624
MA 1998 00643		MR 1999 00162	19990309	20030623
MA 1998 00646		MR 1999 00163	19990309	20030612
MA 1998 00652		MR 1999 00164	19990309	20030616
MA 1998 00653		MR 1999 00165	19990309	20030616
MA 1998 00655		MR 1999 00166	19990309	20030626
MA 1998 00657		MR 1999 00167	19990309	20030625
MA 1998 00659		MR 1999 00168	19990309	20030625
MA 1998 00660		MR 1999 00169	19990309	20030626
MA 1998 00663		MR 1999 00170	19990309	20030617
MA 1998 00664		MR 1999 00171	19990309	20030626
MA 1998 00666		MR 1999 00172	19990309	20030630
MA 1998 00670		MR 1999 00173	19990309	20030630
MA 1998 00671		MR 1999 00174	19990309	20030630
MA 1998 00672		MR 1999 00175	19990309	20030630
MA 1998 00673		MR 1999 00176	19990309	20030630
MA 1998 00676		MR 1999 00177	19990309	20030623
MA 1998 00680		MR 1999 00178	19990309	20030702
MA 1998 00683		MR 1999 00179	19990309	20030702
MA 1998 00684		MR 1999 00180	19990309	20030702
MA 1998 00694		MR 1999 00181	19990309	20030525
MA 1998 00696		MR 1999 00182	19990309	20030710
MA 1998 00698		MR 1999 00183	19990309	20030714
MA 1998 00703		MR 1999 00184	19990309	20030713
MA 1998 00706		MR 1999 00185	19990309	20030710
MA 1998 00707		MR 1999 00186	19990309	20030715
MA 1998 00708		MR 1999 00187	19990309	20030715
MA 1998 00709		MR 1999 00188	19990309	20030715
MA 1998 00711		MR 1999 00189	19990309	20030716
MA 1998 00721		MR 1999 00190	19990309	20030722
MA 1998 00728		MR 1999 00191	19990309	20030724

(11) Ansøgningsnummer	(44) Bekendtgjort	(11) Registrerings- i Reg. Tid. nr.	(15) Registrerings- nummer	(18) Registreringen dato er gyldig til
MA 1998 00729		MR 1999 00192	19990309	20030727
MA 1998 00736		MR 1999 00193	19990309	20030728
MA 1998 00741		MR 1999 00194	19990309	20030731
MA 1998 00755		MR 1999 00195	19990309	20030806
MA 1998 00757		MR 1999 00196	19990309	20030807
MA 1998 00759		MR 1999 00197	19990309	20030807
MA 1998 00760		MR 1999 00198	19990309	20030807
MA 1998 00763		MR 1999 00199	19990309	20030810
MA 1998 01037		MR 1999 00200	19990309	20030619

Henlagte, afslåede eller tilbagetagne mønsteransøgninger

Henlagte, afslåede eller tilbagetagne mønsteransøgninger, som er offentligt tilgængelige

(21) Ansøgningsnummer	(44) Bekendtgjort i Tidende nr.	(43) Offentliggjort i tidende
(21) MA 1998 00625	(44)	(43)
(21) MA 1998 00662	(44)	(43)
(21) MA 1998 00691	(44)	(43)
(21) MA 1998 00697	(44)	(43) 15, 1998
(21) MA 1998 00751	(44)	(43)
(21) MA 1998 00788	(44)	(43)
(21) MA 1998 00828	(44)	(43)
(21) MA 1998 00848	(44)	(43)

Fornyelse af mønsterregistreringer

Fornyelse af registreringer foretaget i medfør af lov om mønstre nr. 218 af 27. maj 1970

(11) Registreringsnummer	(18) Gyldig til
MR 1990 00706	
MR 1990 00707	
MR 1990 00708	
MR 1994 00388	20030219
MR 1994 00352	20030425
MR 1990 01146	
MR 1990 01480	
MR 1990 01111	
MR 1995 00104	20030925
MR 1995 00105	20030925
MR 1990 00780	
MR 1990 00966	
MR 1990 01902	
MR 1990 01901	
MR 1991 00185	
MR 1990 01145	
MR 1995 00093	20031015
MR 1995 00250	20031020
MR 1990 00957	
MR 1994 00342	20030413
MR 1990 01299	
MR 1995 00564	20030816
MR 1995 00067	20030915
MR 1995 00053	20030903
MR 1994 00668	20030810
MR 1994 00667	20030810
MR 1995 00142	20030928
MR 1995 00179	20030928
MR 1995 00073	20030930
MR 1990 01824	
MR 1990 01823	
MR 1990 01289	
MR 1995 00035	20030816
MR 1995 00240	20030824
MR 1995 00241	20030824
MR 1995 00028	20030811
MR 1990 00841	
MR 1990 00777	
MR 1994 00810	20030728
MR 1995 00148	20031020
MR 1995 00750	20031020
MR 1990 01158	
MR 1990 01560	

Udslettelser af registreringer

Udslettelser af registreringer foretaget i medfør af lov om mønstre nr. 218 af 27. maj 1970

(11)MR 1995 00144

Prisliste

Pr. 1. januar 1999

Patenter

Supplerende beskyttelsescertifikater

Brugsmodeller

Mønstre (design)

Chips (halvledertopografier)

Vare- og fællesmærker

Skorstensmærker og kontorflag

Kommunevåbener og -segl

Publikationer

Erhvervsservice

Kopiservice

Kurser og foredrag

Prisliste vedr. internationale ansøgninger (PCT) og europæiske patentansøgninger (EPK) samt vedr. ansøgninger om international varemærkeregistrering og EU-varemærkeregistrering kan fås ved henvendelse til direktoratet

Erhvervsministeriet

Patentdirektoratet

Helgeshøj Allé 81
2630 Taastrup
Telefon 43 50 80 00
Telefax 43 50 80 01
Postgiro 8 98 99 23

E-mail: Patentdirektoratet@dkpto.dk
web: www.dkpto.dk

Patenter

	kr.
1. Ansøgningsgebyr	
a. Grundgebyr	3000,00
b. Tillægsgebyr for hvert patentkrav ud over 10	300,00
2. Gebyrer for nyhedsundersøgelse af international type (PL §9)	
I Når den svenske patentmyndighed er nyhedsundersøgende:	
a. Grundgebyr	5300,00
b. Tillægsgebyr for hvert krav ud over 10	115,00
c. Ekspeditionsgebyr	500,00
II Når Den Europæiske Patentmyndighed er nyhedsundersøgende:	
a. Grundgebyr	11390,00
b. Ekspeditionsgebyr	500,00
3. Gebyr for senere indlevering af dansk oversættelse af international ansøgning	1100,00
4. Genoptagelsesgebyr	700,00
5. Patentmeddelelsesgebyr	
a. Grundgebyr	2850,00
b. Tillægsgebyr for hver side ud over 35 sider	80,00
c. Tillægsgebyr for hvert patentkrav, for hvilket der ikke er betalt ansøgningsgebyr	300,00
6. Gebyr for publicering af oversættelser af europæiske patentskrifter	
a. Grundgebyr	2550,00
b. Tillægsgebyr for hver side ud over 35 sider	80,00
7. Gebyr for publicering af ændrede danske patentskrifter	
a. Grundgebyr	2850,00
b. Tillægsgebyr for hver side ud over 35 sider	80,00
8. Gebyr for publicering af ændrede oversættelser af europæiske patentskrifter	
a. Grundgebyr	2550,00
b. Tillægsgebyr for hver side ud over 35 sider	80,00
9. Genoprettelsesgebyr	3000,00
10. Årsgebyrer	
1. gebyrår	500,00
2. gebyrår	500,00
3. gebyrår	500,00
4. gebyrår	1000,00
5. gebyrår	1150,00
6. gebyrår	1300,00
7. gebyrår	1500,00
8. gebyrår	1700,00
9. gebyrår	1900,00
10. gebyrår	2150,00
11. gebyrår	2400,00
12. gebyrår	2650,00
13. gebyrår	2900,00
14. gebyrår	3150,00
15. gebyrår	3400,00
16. gebyrår	3650,00
17. gebyrår	3900,00
18. gebyrår	4200,00
19. gebyrår	4500,00
20. gebyrår	4800,00

Årsgebyrer, der betales senere end forfaldsdag, forhøjes med 20%.
Gebyret skal være betalt inden 6 måneder efter forfaldsdagen.

11. Gebyr for fremsættelse af indsigelse	2000,00
12. Gebyr for administrativ omprøvning	7000,00
13. Klagegebyr	8000,00

Ovennævnte priser skal ikke tillægges moms

Supplerende beskyttelsescertifikater

	kr.
1. Ansøgningsgebyr	3000,00
2. Genoptagelsesgebyr	600,00
3. Genoprettelsesgebyr	3000,00
4. Årsgebyr pr. påbegyndt gebyrår	4800,00

Årsgebyrer, der betales senere end forfaldsdag, forhøjes med 20%.
Gebyret skal være betalt inden 6 måneder efter forfaldsdagen.

5. Gebyr for administrativ omprøvning	1500,00
--	---------

Der skal betales et gebyr på 7000 kr. for eventuel omprøvning af grundpatentet

6. Klagegebyr	4000,00
----------------------------	---------

Ovennævnte priser skal ikke tillægges moms

Brugsmodeller

	kr.
1. Ansøgningsgebyr	2000,00
2. Gebyr for senere indlevering af dansk oversættelse af international ansøgning	1100,00
3. Genoptagelsesgebyr	400,00
4. Fornylsesgebyrer	
For 1. periode	2000,00
For 2. periode	3000,00

Fornylsesgebyrer, der betales efter udløbet af den pågældende registreringsperiode, forhøjes med 20%.

5. Gebyr for prøvning før eller efter registrering	4000,00
6. Gebyr for behandling af anmodning om udslettelse	2000,00
7. Gebyr for bekendtgørelse af ændret registrering og publicering af ændret formulering	1100,00
8. Klagegebyr	5000,00

Ovennævnte priser skal ikke tillægges moms

Chips (halvledertopografier)

	kr.
1. Ansøgningsgebyr	1500,00
2. Gebyr for behandling af anmodning af overførelse af ansøgning om registrering	1000,00
3. Klagegebyr	4000,00

Ovennævnte priser skal ikke tillægges moms

Mønstre (design)

1. **Ansøgningsgebyr** kr. 1300,00

Tillægsgebyrer:

- a. Ved samregistrering for hvert mønster ud over det første 800,00
 b. For bekendtgørelse af hver afbildning ud over den første 400,00

2. **Genoptagelsesgebyr** 200,00

3. **Fornyelsesgebyr** 2200,00

Tillægsgebyr ved fornyelse:

Ved samregistrering for hvert mønster ud over det første 1100,00

Fornyelsesgebyrer inkl. tillægsgebyr, der betales efter udløbet af den pågældende registreringsperiode, forhøjes med 20%.

4. **Klagegebyr** 4000,00

Ovennævnte priser skal ikke tillægges moms

Vare- og fællesmærker

1. **Ansøgningsgebyr** kr.

- a. Grundgebyr 2350,00
 b. Tillægsgebyr for hver klasse ud over 3 600,00
 Der er i alt 42 klasser

2. **Gebyr for videreførelse af Madrid-Protokol-registrering som dansk vare- eller fællesmærke-ansøgning** 1500,00

3. **Fornyelsesgebyr**
 a. Grundgebyr 2800,00
 b. Tillægsgebyr for hver klasse ud over 3 600,00

Fornyelsesgebyrer inkl. tillægsgebyr, der betales efter udløbet af den pågældende registreringsperiode, forhøjes med 20%.

4. **Gebyr for anmodning om deling af en ansøgning eller en registrering** for hver udskilt ansøgning eller registrering 2000,00

5. **Gebyr for fremsættelse af indsigelse** 2500,00

6. **Gebyr for administrativ ophævelse** 2500,00

7. **Klagegebyr** 4000,00

8. **Gebyr for underretning til indehaver af varemærkerettighed**
 Årligt gebyr 1400,00

Ovennævnte priser skal ikke tillægges moms

Skorstensmærker og kontorflag

1. **Ansøgningsgebyr** kr. 2000,00

Ovennævnte pris skal ikke tillægges moms

Kommunevåbener og -segl

1. **Ansøgningsgebyr** kr. 2000,00

Ovennævnte pris skal ikke tillægges moms

Publikationer

1. **Årsabonnement** kr.

- a. Dansk Patenttidende 1000,00
 b. Patentskrifter
 - på papir 8000,00
 - på CD-ROM (ESPACE-DK) 5000,00
 c. Dansk Patentregister 400,00
 d. Sammendrag af almindeligt tilgængelige danske patentansøgninger
 - Alle sektioner 8000,00
 - sektion A 1600,00
 - sektion B 1600,00
 - sektion C07 + C12 1600,00
 - sektion C, resten 900,00
 - sektion D 500,00
 - sektion E 900,00
 - sektion F 900,00
 - sektion G 900,00
 - sektion H 900,00
 e. Oversættelser af EP-skrifter 8000,00
 f. Dansk Brugsmodeltidende 600,00
 g. Brugsmodelskrifter 8000,00
 h. Dansk Varemærketidende 1000,00
 i. Dansk Varemærkerregister 200,00
 j. Varemærke-særtidende med §13-afslag 100,00
 k. Varemærkeindsigelsestidende 200,00
 l. Nye danske varemærkeansøgninger, ugeliste 450,00
 m. Dansk Mønstertidende 600,00
 n. Dansk Mønsterregister 200,00
 o. Patenthåndbog, ved tegning af abonnement 500,00
 - løsblade hertil, pr. side 10,00
 p. Brugsmodelhåndbog, ved tegning af abonnement 500,00
 - løsblade hertil, pr. side 10,00
 q. Ankenævnskendelser
 - alle kendelser 4200,00
 - kendelser/patent- og brugsmodelområdet 2000,00
 - kendelser/vare- og fællesmærkeområdet 2000,00
 - kendelser/mønster og chipsområdet 400,00

Abonnementer tillægges porto

2. Løssalg

- a. Dansk Patenttidende 40,00
 b. Dansk Patentregister 400,00
 c. Sammendrag af alm. tilgængelige patentansøgninger 30,00
 d. Dansk Varemærketidende 40,00
 e. Dansk Varemærkerregister 200,00
 f. Varemærke-særtidende med §13-afslag 100,00
 g. Varemærkeindsigelsestidende 200,00
 h. Varemærkeindsigelsestidende, udk. 1995 300,00
 i. Dansk Mønstertidende 40,00
 j. Dansk Mønsterregister 200,00
 k. Dansk Brugsmodeltidende 40,00
 l. Sammendrag af alm. tilgængelige brugsmodelansøgninger 30,00
 m. Fremlæggelses- og patentskrifter på CD-ROM (ESPACE-DK)
 - 1993-1998, pr. årgang 5000,00
 - 1990-1992, pr. årgang 2000,00

Ovennævnte priser skal ikke tillægges moms

Fremlæggelses-, patent- og brugsmodelskrifter samt oversættelser af EP-skrifter leveres til gældende kopipris

3. **Love og bekendtgørelser** vedr. industriel ejendomsret 12,00-33,00

4. **Andre publikationer**
 a. Varemærkeklassifikation
 - alfabetisk liste 500,00
 - klassesdelt liste 400,00
 b. Mønsterklassifikation
 - ændringer og tilføjelser hertil 15,00

5. **"Fra væsen til virksomhed", Danske patenter gennem 100 år** (fås på dansk og engelsk), inkl. moms 195,00

Ovennævnte priser tillægges moms, hvis andet ikke er angivet

Erhvervsservice

1. Timepris*	kr. 750,00
2. Løbende overvågninger	
a. Konkurrentovervågning	
Første søgning inkl. oprettelse af søgeprofil og levering af op til 40 nyeste referencer	2000,00
Overvågningskørsel pr. gang efter tilbud	
b. Overvågning af ansøgninger	
Overvågning af dansk patent-, brugsmode-, mønster- eller varemærkeansøgning sammensættes af:	
Pris pr. år	350,00
Pris pr. meddelelse	350,00
c. Øvrige overvågninger beregnes efter timepris	
Hertil skal lægges evt. online-udgifter	
3. Navneundersøgelser*	
a. International undersøgelse af patentrettigheder i 1-2 navne inkl. op til 40 referencer	2000,00
Yderligere referencer, pr. reference	16,00
Yderligere navne, pr. navn	700,00
b. Undersøgelse af patent- og brugsmodele rettigheder med gyldighed for Danmark i 1-2 navne	1500,00
Yderligere navne, pr. navn	350,00
c. Øvrige navneundersøgelser beregnes efter timepris	
Hertil skal lægges evt. online-udgifter	
4. Patentfamilieundersøgelser og statusundersøgelser*	
a. Patentfamilieundersøgelse	800,00
b. Patentfamilieundersøgelse, inkl. status	1600,00
c. Tillæg for statusoplysninger, der knytter sig til tidligere udførte patentfamilieundersøgelser	1600,00
d. Statusundersøgelse af udenlandske rettigheder	
Første nummer	700,00
Pr. følgende nummer	350,00
e. Statusundersøgelse af danske rettigheder, pr. nummer	350,00
f. Øvrige undersøgelser beregnes efter timepris	
Hertil skal lægges evt. online-udgifter	
5. Kollisionsundersøgelser af varemærker, inkl. 3 klasser*	
Yderligere klasser, pr. 10 klasser	500,00
6. Skanning af varemærker*	
a. Første klasse	500,00
b. Yderligere klasser, pr. klasse	200,00
c. Skanning af alle 42 klasser	3000,00
7. LOGO-skanning* , inkl. op til 25 referencer	
Yderligere referencer, pr. 25 referencer	500,00
8. Varemærkedatabase*	
a. Første klasse	3000,00
b. Yderligere klasser - op til 4, pr. klasse	1500,00
9. Skanning af varemærker ansøgt eller registreret i udlandet*	
a. Første klasse for 1-2 lande	1000,00
b. Følgende lande, pr. land	500,00
c. Følgende klasser, pr. klasse	200,00
10. Pris for levering pr. telefax	
	75,00

* Hastelevering kan aftales mod pristillæg.

Ovennævnte priser tillægges moms

Kopiservice

	kr.
1. Fotokopier af patent- og brugsmodepublikationer	
a. Ekspedition	30,00
b. Kopipris, pr. side	3,25
Dog minimum 30 kr. pr. publikation (svarende til 9 sider)	
2. Fotokopier, taget på læsesalen	
ved kontant betaling, pr. side, inkl. moms	3,00
3. Udenlandske patentpublikationer, der ikke findes i egne samlinger	
I ved hjemtagning fra udlandet:	
a. Pris for hjemtagning	100,00
b. Pris pr. publikation	100,00
Hjemtagning af sagsakter fra USA og patentpublikationer og sagsakter fra Sydafrika: Pris efter aftale.	
II ved levering af tilsvarende publikation fra egne samlinger:	
a. Identifikation	100,00
b. Kopipris (3,25 kr. pr. side)	
4. Engelsksprogede sammendrag, der ikke findes i egne samlinger, pr. sammendrag	
	50,00
5. Tidsskriftsartikler o.l., der ikke findes i egne samlinger	
a. Pris for hjemtagning	100,00
b. Pris pr. artikel	100,00
6. Aktindsigt i europæiske patenter og patentansøgninger	
a. Ekspedition (inkl. EPO-gebyr)	315,00
b. Kopier	
- ved tilsendelse, pr. side	3,25
- ved afhentning, pr. side	2,50
- ved afhentning og kontant betaling, pr. side inkl. moms	3,00
7. Databaseudskrift vedr. en varemærkeretlighed	
	50,00

Ovennævnte priser tillægges moms, hvis andet ikke er angivet

8. Bekræftet kopi af en patent-, brugsmode-, mønster- eller varemærkeansøgning	
	300,00
Hertil skal lægges kopiprisen	
9. Bekræftet udskrift af patent-, certifikat-, brugsmode-, topografi-, mønster- eller varemærkesagsregistret	
	300,00
10. Bekræftet udskrift af registret over kommunevåbener og -segl eller registret over skorstensmærker og kontorflag	
	200,00
11. Udskrift af patent-, certifikat-, brugsmode-, topografi-, mønster- eller varemærkesagsregistret, registret over kommunevåbener og -segl eller registret over skorstensmærker og kontorflag	
	50,00

Ovennævnte priser skal ikke tillægges moms

12. Priser for levering	
a. Levering pr. telefax	75,00
b. Ekspreslevering pr. telefax	275,00
c. Ekspreslevering pr. post	200,00
Hertil lægges porto	

Ovennævnte priser tillægges moms

Kurser og foredrag

	kr.
1. Kurser	
Priser på åbne og virksomhedsinterne kurser fås ved direkte henvendelse til KursusCentret	
2. Foredrag*	
Første time	2000,00
Følgende timer, pr. time	1500,00

* Særpriser afhængig af deltagerantal og forberedelsestid

Ovennævnte priser skal ikke tillægges moms

INID-koder

Internationally agreed Numbers for the Identification of Data (INID)

- (11) Serial number of the registration
- (15) Date of the registration
- (17) Expected duration of the registration/renewal
- (18) Expected expiration date of the registration/renewal
- (21) Serial number of the application
- (22) Date of filing of the application
- (23) Exhibition priority data
- (24) Date from which the industrial design right has effect
- (29) Indication of the form in which the industrial design is filed
- (30) Data relating to priority under the Paris Convention
- (43) Date of publication of the industrial design before examination
- (44) Date of publication of the industrial design after examination
- (45) Date of publication of the registered industrial design
- (46) Date of expiration of deferment
- (51) Class and subclass of the Locarno Classification
- (54) Designation of article(s) or product(s) covered by the industrial design or title of the industrial design
- (55) Reproduction of the industrial design (e.g., drawing, photograph) and explanations relating to the reproduction
- (57) Description of characteristic features of the industrial design including indication of colors
- (58) Date of recording of any kind of amendment in the Register
- (62) Serial number(s) and, if available, filing date(s) of application(s), registration(s) or document(s) related by division
- (66) Serial number(s) of application(s) concerning design(s) which is(are) variant(s) of the present one
- (71) Name(s) and address(es) of the applicant
- (72) Name(s) of the creator(s)
- (73) Name(s) and address(es) of the owner(s)
- (74) Name(s) and address(es) of the representative(s)

Domestic Codes for the Identification of Data

- (DL) Data concerning license
- (DP) Data concerning pawning

Internationalt vedtagne Numre til Identifikation af Data (INID)

- Registreringsnummer
- Registreringsdato
- Forventet registreringsperiode/fornyelsesperiode
- Forventet udløbsdato for registrering/fornyelse
- Ansøgningsnummer
- Ansøgningsdato
- Udstillingsprioritetsoplysninger
- Indleveringsdato

- Model indleveret

- Konventionsprioritetsoplysninger

- Dato for offentlig tilgængelighed

- Bekendtgørelsesdato for ansøgningen

- Bekendtgørelsesdato for registreringen

- Udsættelsesdato

- Klasser
- Vareangivelse

- Mønstreet

- Beskrivelse herunder farver

- Dato for tilførsel/udslettelse

- Nummer på hovedansøgning eller udskilt ansøgning

- Beslægtede ansøgninger

- Ansøgningsnavn og -adresse

- Frembringers navn og -adresse
- Indehavernavn og -adresse

- Fuldmægtignavn og -adresse

Interne koder til identifikation af data

- Licensoplysninger
- Pantoplysninger

Patentdirektoratet

Helgeshøj Allé 81
DK-2630 Taastrup

B



Returneres ved varig adresseændring

Erhvervsministeriet

Patentdirektoratet

Helgeshøj Allé 81
DK-2630 Taastrup



Telefon (+45) 43 50 80 00
Telefax (+45) 43 50 80 01
Telex 16046 DPO DK
Giro 8 989923

ISSN 0903-8809