

Dansk Mønster Tidende



Indholdsfortegnelse

Bekendtgørelse af mønsteransøgninger	49
Registrerede mønstre	87
Henlagte, afslåede eller tilbagetagne mønsteransøgninger	88
Fornyelse af mønsterregistreringer	89

Abonnementsprisen for årgangen er 1000,- kr. Abonnement tegnes i Patentdirektoratet, Helgeshøj Allé 81, 2630 Tåstrup, tlf. 43 50 85 40 eller 43 50 85 35, Gironr. 4 02 05 53, hvor enkelte numre sælges for en pris af 40 kr.

Ansvarlig for redaktion: Niels Ravn
Trykt hos Levison a.s., Glostrup

ISSN 0903-8809

Bekendtgørelse af Mønsteransøgninger

Insigelser mod registreringen skal fremsættes skriftligt i 2 eksemplarer til registreringsmyndigheden inden 2 måneder fra bekendtgørelsesdagen, jfr. lov om mønstre nr 218 af 27. maj 1970, § 18, stk. 2.
 Er det bekendtgjort, at model af mønstret er indleveret, kan dette ses i direktoratet.
 Hvis afbildningen er udført i farver, er dette angivet.
 Er mønstret forbilledt for et ornamnt, er dette angivet.

(21) MA 1998 00290

(54) Et stik til et telefonhåndsæt

(51)-Cl.14 03

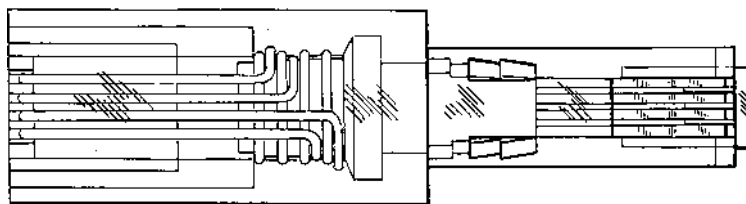
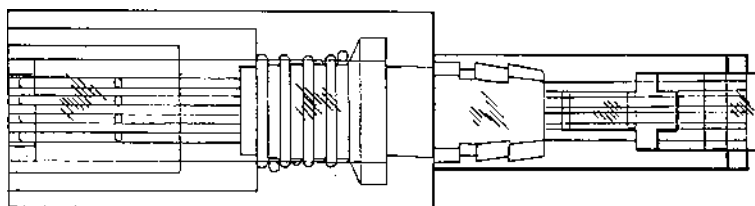
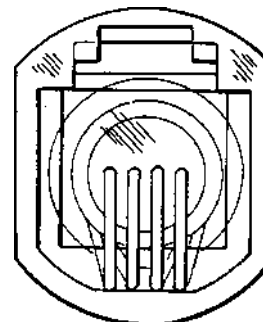
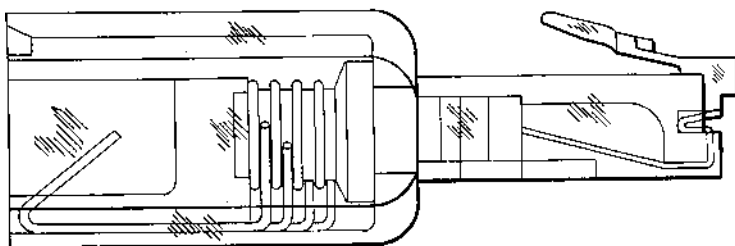
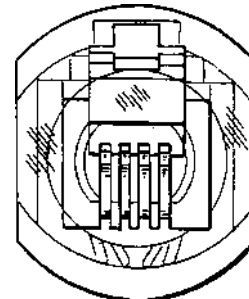
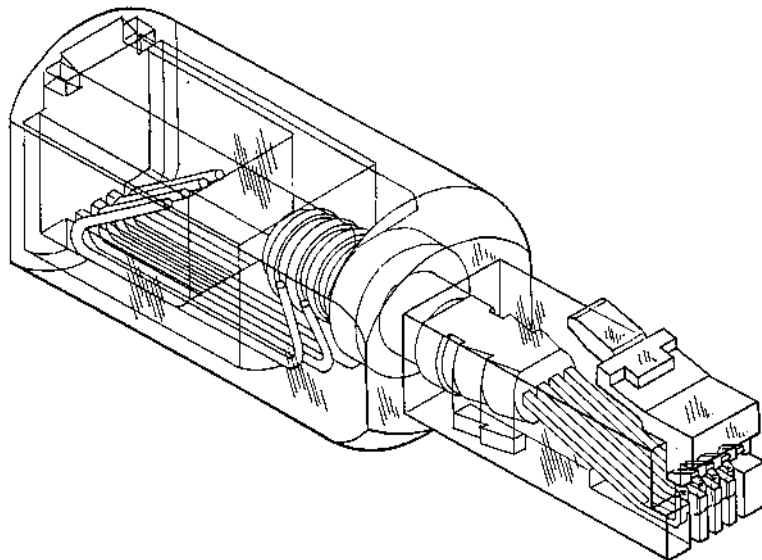

(71)ANSØGER(E):
 (74)FULDMÆGTIG:
 (72)FREMBRINGER(E):
 (30)PRIORITET:
 (22)ANSØGNINGSDATO:

Telephone Products, Inc., 660 S. Wheeling Road Wheeling IL 60090, USA
 Internationalt Patent-Bureau, Høje Taastrup Boulevard 23, 2630 Tåstrup, Danmark
 Albert Ditzig, 1155 Mayfield Hofmann Estates Illinois 60195, USA
 1997-09-18 US 29/077.115
 1998-03-17

(21) MA 1998 00556

(54) Et stykke sæbe

(51)-Cl.28 02

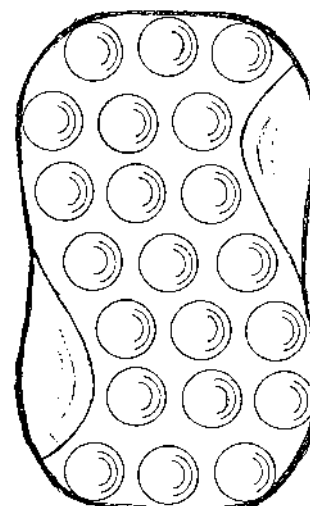
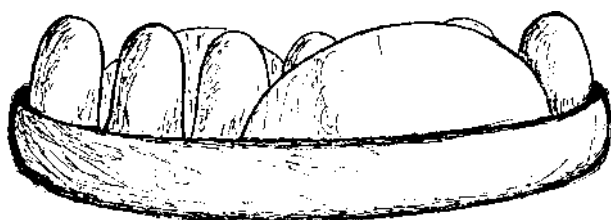
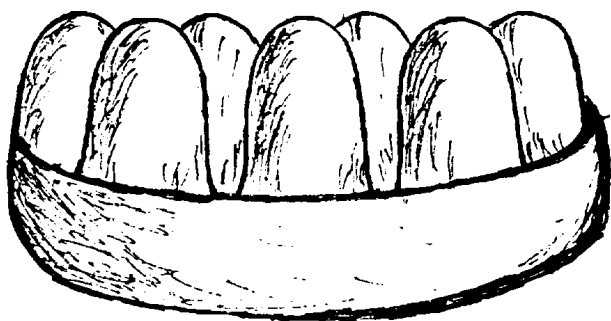

(71)ANSØGER(E):
(72)FREMBRINGER(E):
(22)ANSØGNINGSDATO:

Forms International v/Sami Hassan Lamaa, Njalsgade 57, 5.th., 2300 København S, Danmark
Sami Hassan Lamaa, Njalsgade 57, 5. th., 2300 København S, Danmark
1998-05-25

(21) MA 1998 00576

(54) En brøndrist

(51)-Cl.23 01

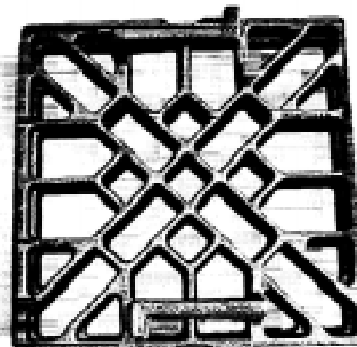
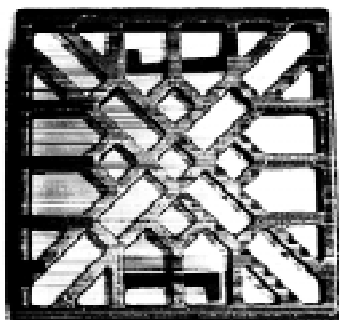
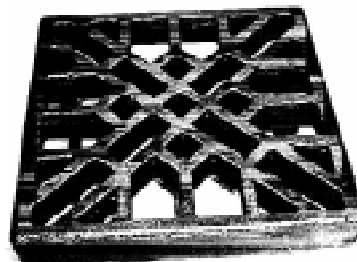
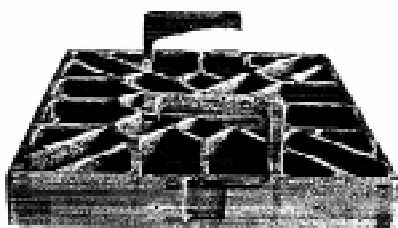

(71)ANSØGER(E):
(74)FULDMÆGTIG:
(72)FREMBRINGER(E):
(22)ANSØGNINGSDATO:

Slagelse Jernstøberi af 1980 ApS, Slagstrupvej 22, Ll. Valby, 4200 Slagelse, Danmark
Plougmann, Vingtoft & Partners A/S, Sankt Annæ Plads 11, 1021 København K, Danmark
Peder Borup, Ravnsnæsvej 54, 3460 Birkerød, Danmark
1998-05-28

(21) MA 1998 00568

(54) 1) Et bord
2) stol
3) bord, alt til et sæt

(51)-Cl.06 01;06 03

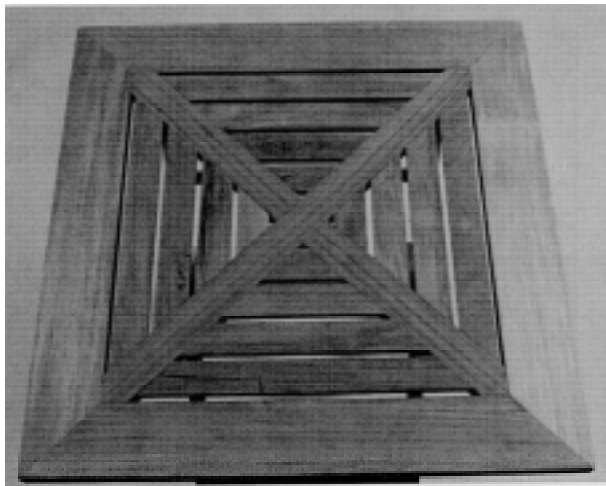

Løbenr. 1



Løbenr. 2



Løbenr. 3

(71)ANSØGER(E):
(74)FULDMÆGTIG:
(72)FREMBRINGER(E):
(22)ANSØGNINGSDATO:

DACORTO A/S, Hovedgaden 19 , 4261 Dalrose, Danmark
Chas. Hude A/S, H.C. Andersens Boulevard 33, 1553 København V, Danmark
Claus Rude, c/o DACORTO, Sindalsvej 37, 8240 Risskov, Danmark
1998-05-29

(21) MA 1998 00579

(54) ;En bakke, især til håndtering og transportering af madvarer

(51)-Cl.09 03;20 02

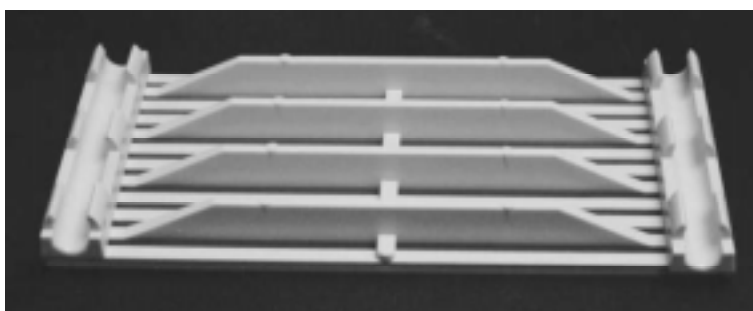
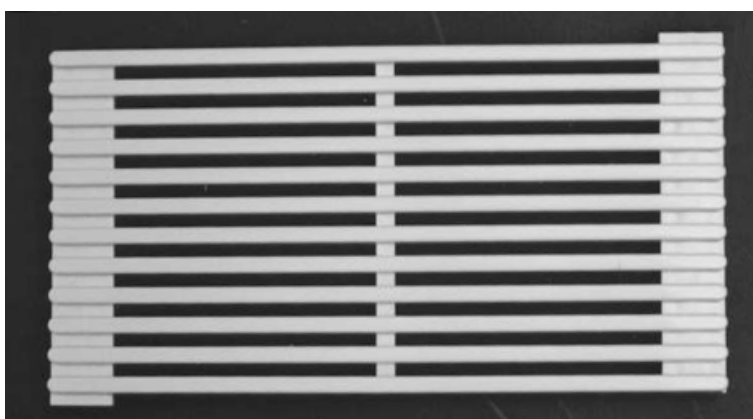
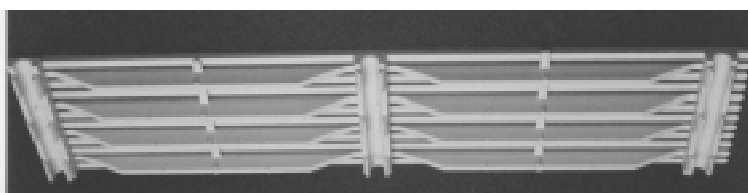
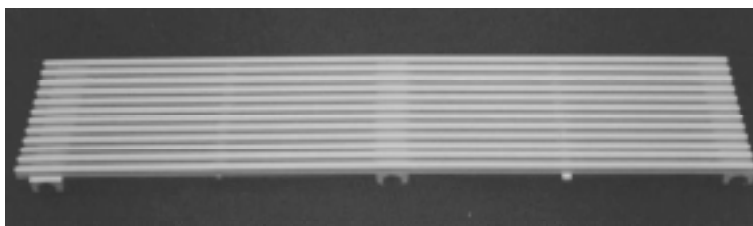

(71)ANSØGER(E):
(74)FULDMÆGTIG:
(72)FREMBRINGER(E):
(30)PRIORITET:
(22)ANSØGNINGSDATO:

Dooitze de Jong Holding B.V., Stadseiland 81 8243 HW Lelystad, Holland
Hofman-Bang & Boutard, Lehmann & Ree A/S, Hans Bekkevolds Allé 7, 2900 Hellerup, Danmark
Dooitze de Jong, Stadseiland 81 8243 HW Lelystad, Holland
1997-11-28 WO DM/042224;1997-11-28 WO DM/042225
1998-05-28

(21) MA 1998 00588

(54) Et holdebeslag til redskab med skaft.

(51)-Cl.08 08



(71)ANSØGER(E):
(30)PRIORITET:
(22)ANSØGNINGSDATO:

Staffan Skeppstedt, Västermovägen 78 S-125 40 Älvsjö, Sverige
1998-01-22 SE 98-0140
1998-06-08

(21) MA 1998 00599

(54) En rengøringsvogn

(51)-Cl.12 02



(71)ANSØGER(E):
(72)FREMBRINGER(E):
(22)ANSØGNINGSDATO:

Unique Rengøringsystemer v/Preben Paulsen, Næstmark 21, 6200 Åbenrå, Danmark
Bent Holm, Carl Plougsvej 4, 6100 Haderslev, Danmark
1998-06-02

(21) MA 1998 00665

(54) Ornament til emballage

(51)-Cl.09 05

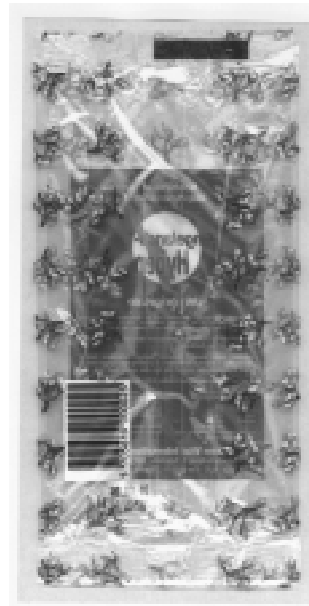

(71)ANSØGER(E):
(74)FULDMÆGTIG:
(72)FREMBRINGER(E):
(22)ANSØGNINGSDATO:

Erik Farmers Hyben Vital ApS, Klaosebøllevvej 2 Tullebølle, 5953 Tranekær, Danmark
Larsen & Birkeholm A/S Skandinavisk Patentbureau, Banegårdspladsen 1, 1570 København V, Danmark
Thorbjørn Hansen, c/o Erik Farmers Hyben Vital ApS Klaosebøllevvej 2 Tullebølle, 5953 Tranekær, Danmark
1998-06-17

(21) MA 1998 00674

(54) En lysestage

(51)-Cl.26 01



(71)ANSØGER(E):
(72)FREMBRINGER(E):
(22)ANSØGNINGSDATO:

Kjell Arne Wohlin, Ronnebygatan 18 SE-21438 Malmö, Sverige ; Arne Ziegert, Eslövsgatan 2B, SE-214 38 Malmö, Sverige
Kjell Arne Wohlin, Ronnebygatan 18 SE-21438 Malmö, Sverige
1998-06-23

(21) MA 1998 00692

(54) Et redskab til skrælning af f.eks. grønsager

(51)-Cl.07 04

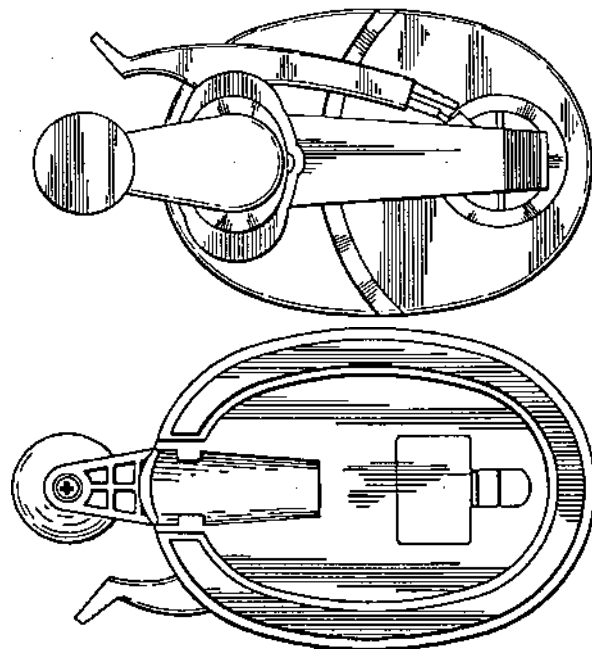
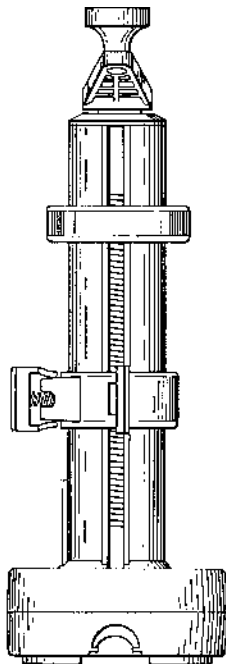
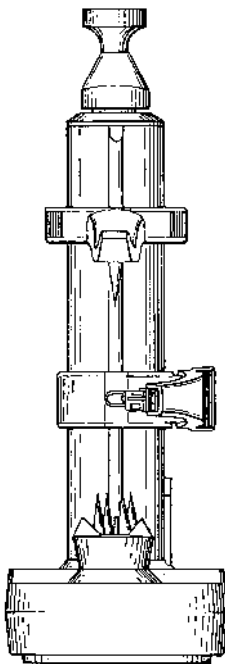
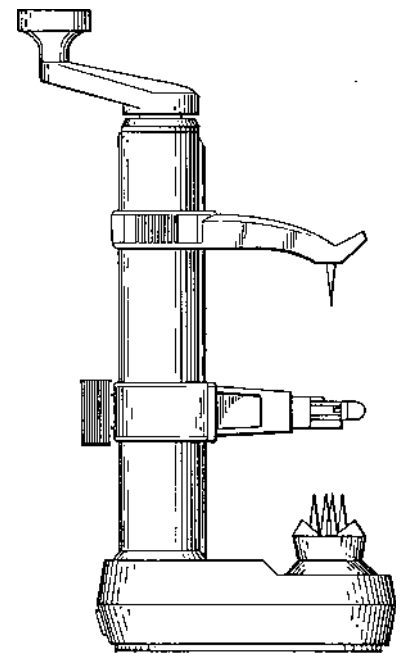
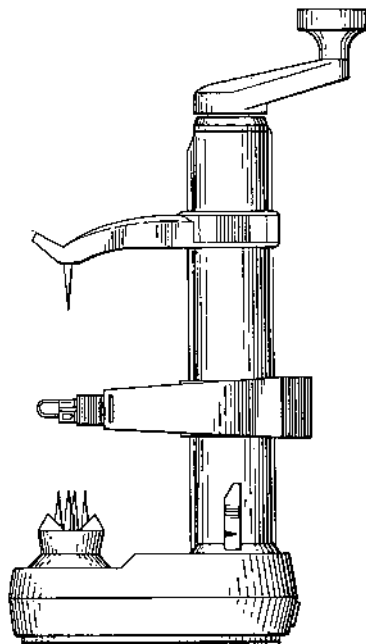
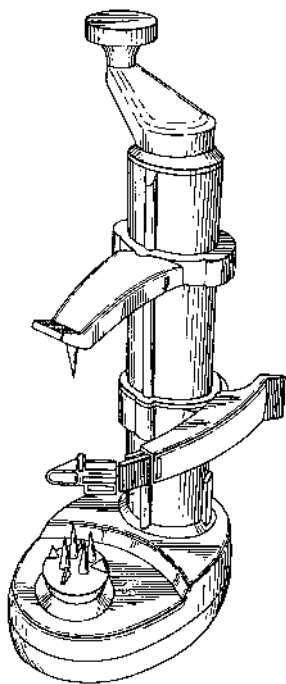

(71)ANSØGER(E):
 (74)FULDMÆGTIG:
 (72)FREMBRINGER(E):
 (22)ANSØGNINGSDATO:

Les Promotions Atlantiques Inc. , 770 Guimond Longueuil (Quebec), Canada, J4G 1V6, Canada
 Hofman-Bang & Boutard, Lehmann & Ree A/S, Hans Bekkevolds Allé 7, 2900 Hellerup, Danmark
 Shen Long He, 72 Zhen Luo Road, Luo Tuo Zhen Jai District, Nigbo City Zhejiang 915202 , Kina ; Pierre Tardif,
 206 St-Jacques Longueuil (Quebec) Canada, J4H 3B9, Canada
 1998-07-09

(21) MA 1998 00754

(54) En gaslighter

(51)-Cl.27 05

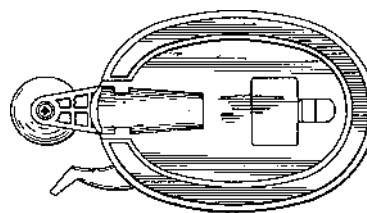
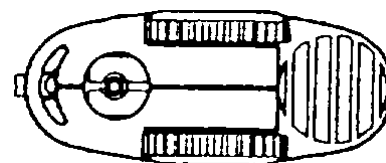
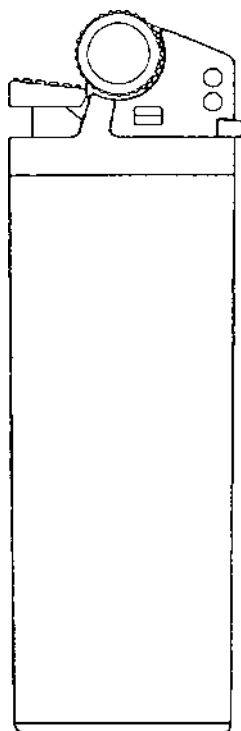
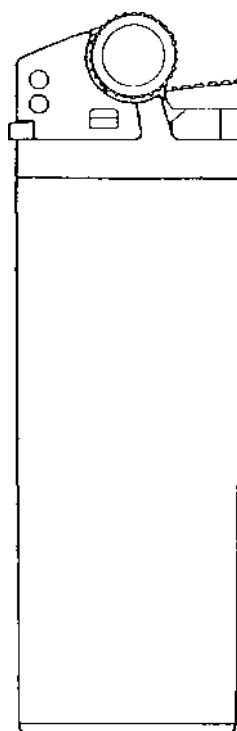
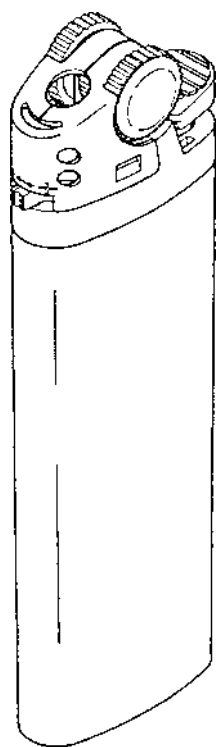

(71)ANSØGER(E):
 (74)FULDMÆGTIG:
 (72)FREMBRINGER(E):
 (22)ANSØGNINGSDATO:

Tokai Corporation, 1-48-3 Sasazuka Shibuya-ku Tokyo, Japan
 Hofman-Bang & Boutard, Lehmann & Ree A/S, Hans Bekkevolds Allé 7, 2900 Hellerup, Danmark
 Isao Inoue, c/o Tokai Corporation 1-48-3 Sasazuka Shibuya-ku Tokyo, Japan ; Takayuki Suzuki, c/o Tokai Corporation 3-4 Shimohara, Subashiri Oyama-cho, Sunto-gun, Shizuoka-ken, Japan
 1998-08-06

(21) MA 1998 00797

(54) En salt og peberkværn

(51)-Cl.07 06



(71)ANSØGER(E):
(72)FREMBRINGER(E):
(22)ANSØGNINGSDATO:

Jørn Hansen, Tønnesvej 30, 5270 Odense N, Danmark
Jørn Hansen, Tønnesvej 30, 5270 Odense N, Danmark; Jørn Hansen, Tønnesvej 30, 5270 Odense N, Danmark
1998-08-13

(21) MA 1998 00831

(54) En lugevogn

(51)-Cl.12 13



(71)ANSØGER(E):
(22)ANSØGNINGSDATO:

Kurt Christensen, Aarestrupvej 162, 7470 Karup Jylland, Danmark
1998-08-17

(21) MA 1998 00849

(54) En liggecykel til børn (legetøj)

(51)-Cl.21 01



(71)ANSØGER(E):
 (74)FULDMÆGTIG:
 (72)FREMBRINGER(E):
 (22)ANSØGNINGSDATO:

Uffe Hjordt Brink, Granstien 4, Bregninge, 5700 Svendborg, Danmark
 Produktudviklingscentret, Abildvej 1 A, 5700 Svendborg, Danmark
 Uffe Hjordt Brink, Granstien 4, Bregninge, 5700 Svendborg, Danmark
 1998-08-19

(21) MA 1998 00858

(54) En opbevarings- og transportkasse

(51)-Cl.09 03

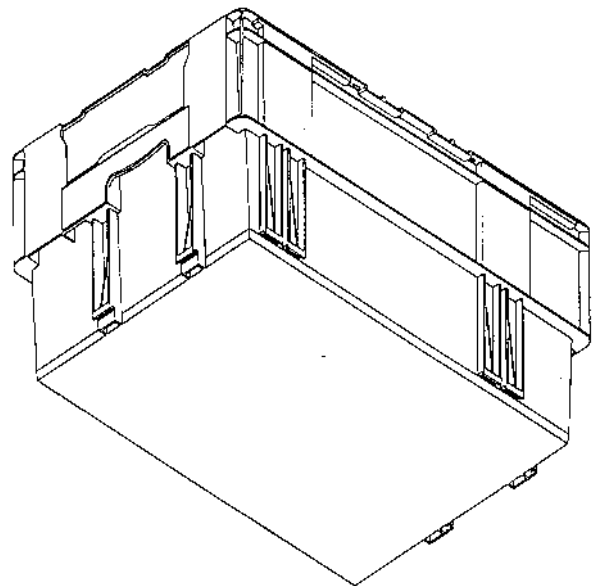
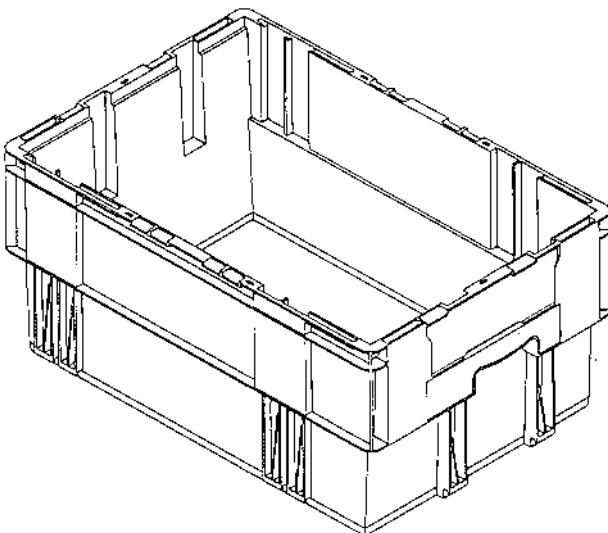

(71)ANSØGER(E):
 (74)FULDMÆGTIG:
 (72)FREMBRINGER(E):
 (30)PRIORITET:
 (22)ANSØGNINGSDATO:

Perstorp Plastic Systems AB, S-284 80 Perstorp, Sverige
 Hofman-Bang & Boutard, Lehmann & Ree A/S, Hans Bekkevolds Allé 7, 2900 Hellerup, Danmark
 Kaj Koskinen, Tryggögatan 14 S-257 30 Rydebäck, Sverige
 1998-02-23 DE M9801981.3
 1998-08-21

(21) MA 1998 00863

(54) En opbevarings- og transportkasse

(51)-Cl.09 03

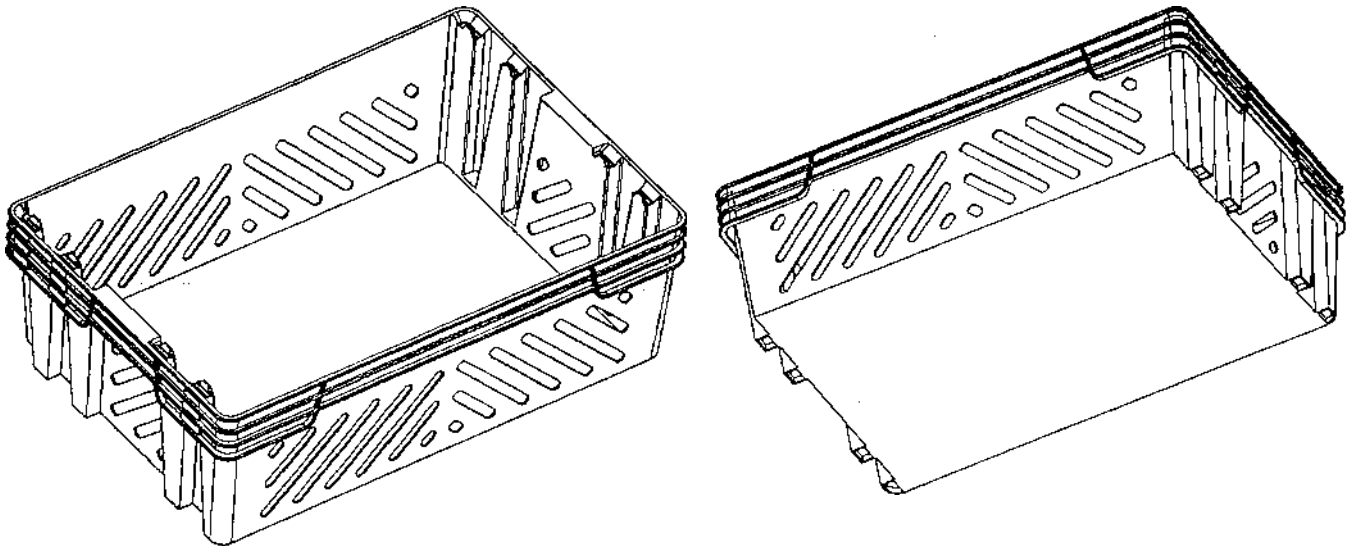

(71)ANSØGER(E):
 (74)FULDMÆGTIG:
 (72)FREMBRINGER(E):
 (30)PRIORITET:
 (22)ANSØGNINGSDATO:

Perstorp Plastic Systems AB, S-284 80 Perstorp, Sverige
 Hofman-Bang & Boutard, Lehmann & Ree A/S, Hans Bekkevolds Allé 7, 2900 Hellerup, Danmark
 Kaj Koskinen, Tryggögatan 14 S-257 30 Rydebäck, Sverige ; Anders Gedda, Skratmåsvägen 31 S-312 72
 Laholm, Sverige
 1998-02-26 SE 980480
 1998-08-25

(21) MA 1998 00872

(54) En lampe

(51)-Cl.26 05



(71)ANSØGER(E):
 (74)FULDMÆGTIG:
 (72)FREMBRINGER(E):
 (22)ANSØGNINGSDATO:

INNOVATION RANDERS A/S, Blommevej 38, 8900 Randers, Danmark
 Patentingeniør N.H. Gregersen - Aarhus Patentkontor, Skanderborgvej 40, 8000 Århus C, Danmark
 Verner Pantou, Kohlenberggasse 40 CH-4051 Basel, 4051, Schweiz
 1998-08-26

(21) MA 1998 00883

(54) En opbevaringsboks

(51)-Cl.09 03

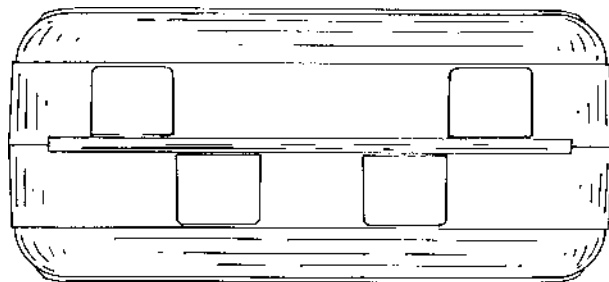
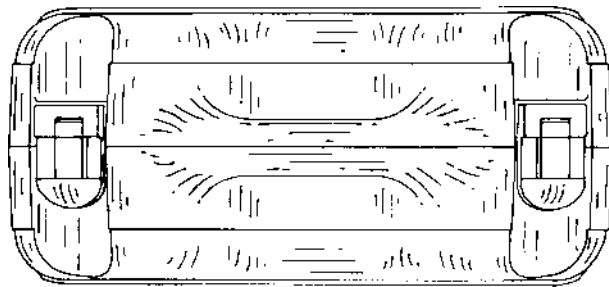
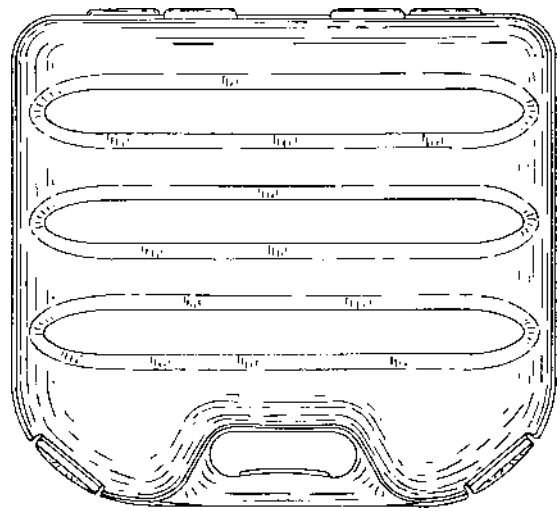
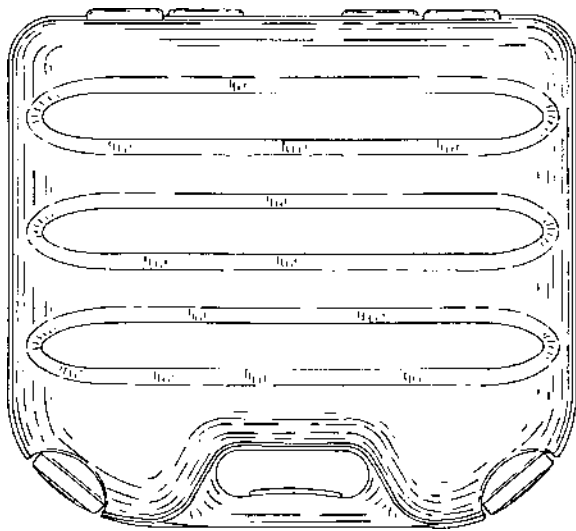
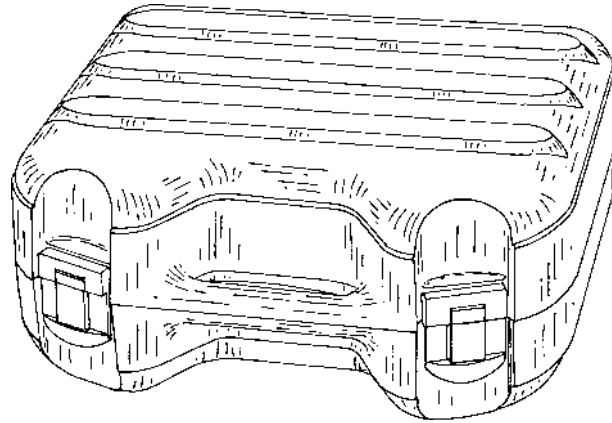

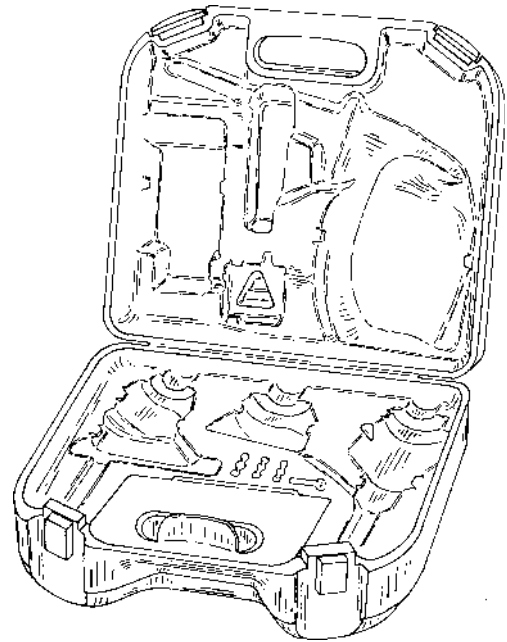
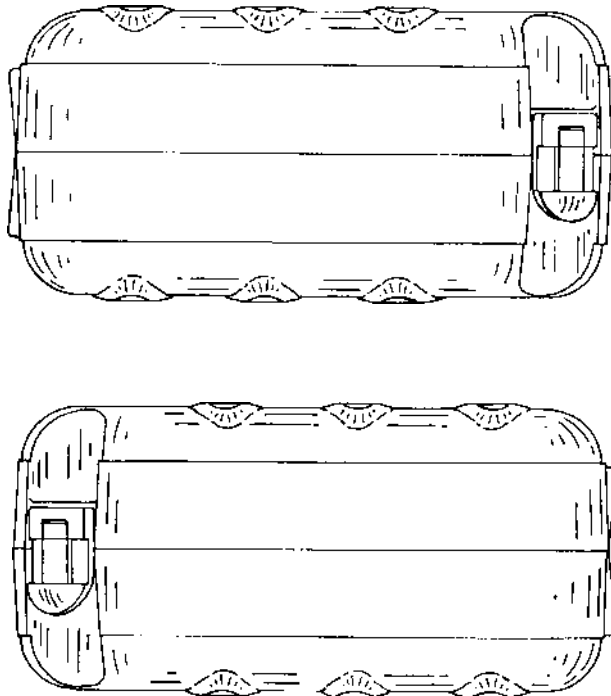

(71)ANSØGER(E):
 (74)FULDMÆGTIG:
 (72)FREMBRINGER(E):
 (30)PRIORITET:
 (22)ANSØGNINGSDATO:

BLACK & DECKER INC., Drummond Plaza Office Park, 1423 Kirkwood Highway Newark Delaware 19711, USA
 Hofman-Bang & Boutard, Lehmann & Ree A/S, Hans Bekkevolds Allé 7, 2900 Hellerup, Danmark
 Nigel Robson, 15 Malvern Villas Gilesgate Durham DH1 2JP, Storbritannien
 1998-03-06 GB 2073029
 1998-08-27

(21) MA 1998 00885

(54) En udendørslampe

(51)-Cl.26 03

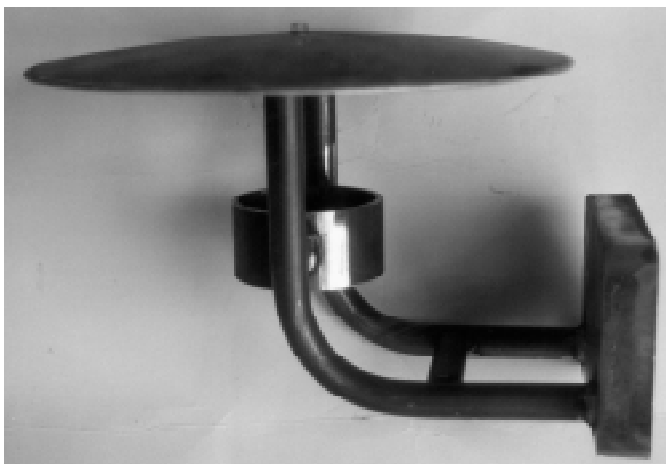

(71)ANSØGER(E):
 (72)FREMBRINGER(E):
 (22)ANSØGNINGSDATO:

Bent Seslef, Mølleløkken 3, 5270 Odense N, Danmark
 Bent Seslef, Mølleløkken 3, 5270 Odense N, Danmark
 1998-08-27

(21) MA 1998 00886

(54) En rollator.

(51)-Cl.12 12

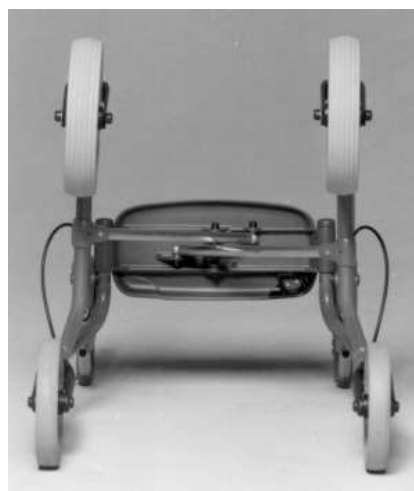

(71)ANSØGER(E):
 (74)FULDMÆGTIG:
 (72)FREMBRINGER(E):

Dolomite Svenska AB, Box 55 S-334 21 Anderstorp, Sverige
 Leif Linde Vernamo Patentbyrå AB, Persegård S-274 93 Skurup, Sverige
 Sven-Inge Kjell, Nygatan 15 S-334 33 Anderstorp, Sverige ; Anders Ahlbertz, Almedahlsvägen 1B S-412 63
 Göteborg, Sverige ; Stefan Arns, Almedalsvägen 1B S-412 63 Göteborg, Sverige
 (30)PRIORITET:
 (22)ANSØGNINGSDATO: 1998-03-26 SE 98-0707
 1998-08-27

(21) MA 1998 00887

(54) Kasette til CD og videobånd

(51)-Cl.14 99

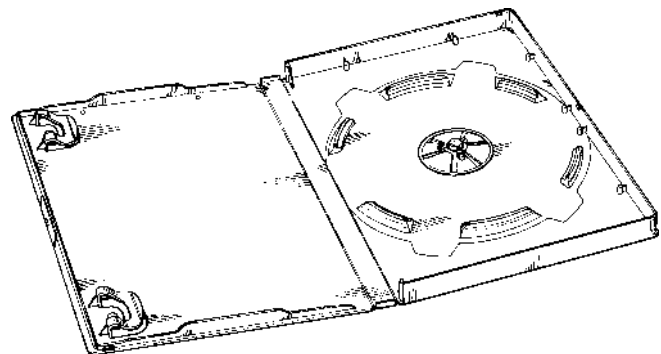
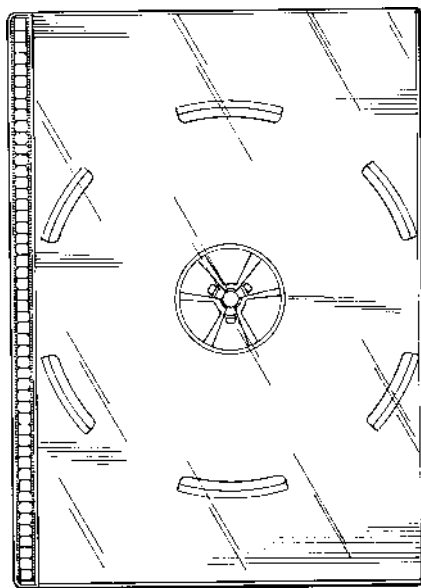
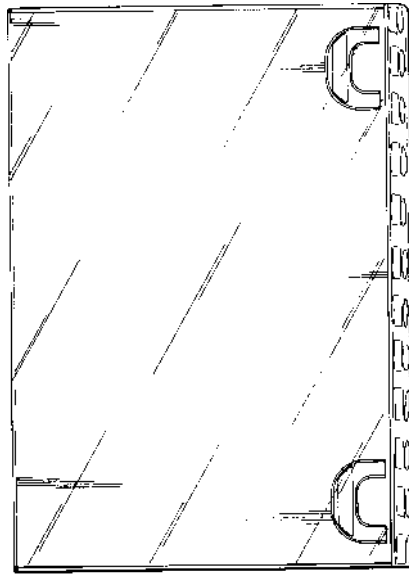
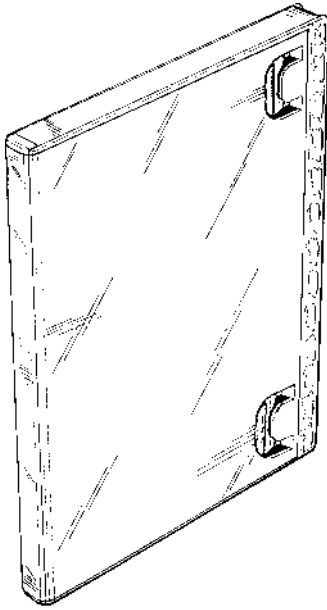

(71)ANSØGER(E):
 (74)FULDMÆGTIG:
 (72)FREMBRINGER(E):
 (30)PRIORITET:
 (22)ANSØGNINGSDATO:

CERVIC, S.A., Avenida del Juguete, 14 ES-03440 IBI (Alicante), Spanien
 Larsen & Birkeholm A/S Skandinavisk Patentbureau, Banegårdspladsen 1, 1570 København V, Danmark
 José Luis Cerda Vicedo, Avenida del Juguete, 14 ES-03440 IBI (Alicante), Spanien
 1998-03-03 ES BM 142.218
 1998-08-27

(21) MA 1998 00895

(54) Et anretterbord

(51)-Cl.06 04



(71)ANSØGER(E):
(72)FREMBRINGER(E):
(22)ANSØGNINGSDATO:

Trip Trap Denmark A/S, Havnevej 17, 9560 Hadsund, Danmark
John Mortensen, Sjælsøparken 51, 3450 Allerød, Danmark
1998-08-28

(21) MA 1998 00897

(54) En holdestrimmel til stifter, ledningssøm, klammer o.lign. (51)-Cl.08 08

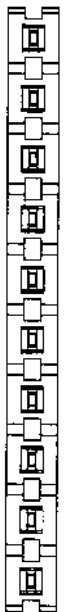
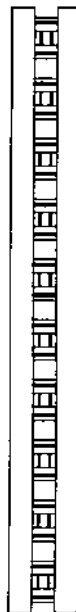
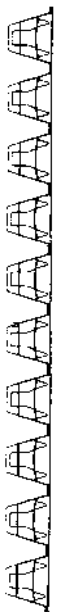

(71)ANSØGER(E):
(74)FULDMÆGTIG:
(72)FREMBRINGER(E):
(30)PRIORITET:
(22)ANSØGNINGSDATO:

Ivan I. Bach, N-4990 Søndeled, Norge
Plougmann, Vingtoft & Partners A/S, Sankt Annæ Plads 11, 1021 København K, Danmark
Ivan I. Bach, N-4990 Søndeled, Norge
1998-05-11 NO NO D980339
1998-08-28

(21) MA 1998 00902

(54) 1) En elektrode til medicinsk brug
2) del dertil

(51)-Cl.24 02

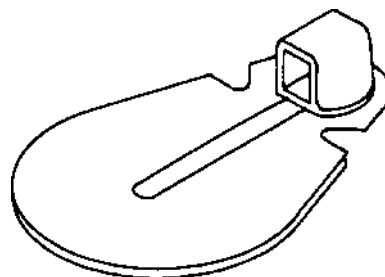
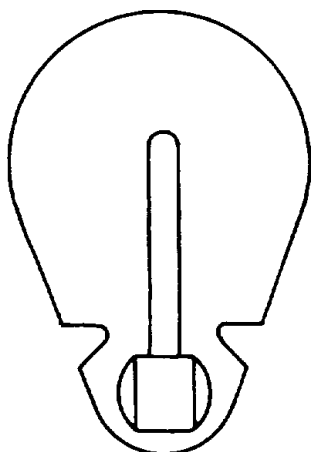
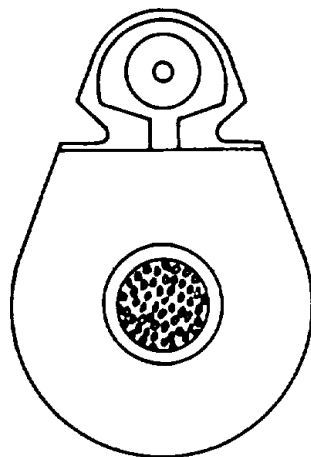

Løbenr. 1

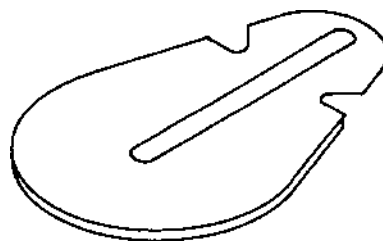
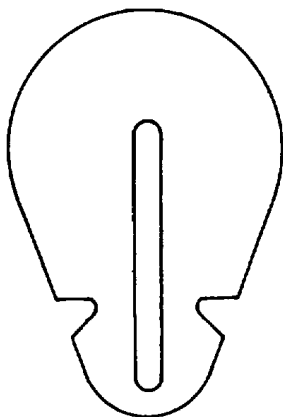
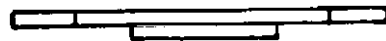
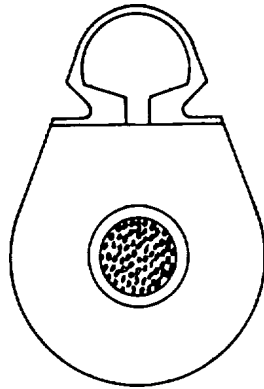

Løbenr. 2

(71)ANSØGER(E):
 (74)FULDMÆGTIG:
 (72)FREMBRINGER(E):
 (22)ANSØGNINGSDATO:

Medicotest A/S, Rugmarken 10, 3650 Ølstykke, Danmark
 Hofman-Bang & Boutard, Lehmann & Ree A/S, Hans Bekkevolds Allé 7, 2900 Hellerup, Danmark
 Thomas Bassøe, Helleholm 50, 4200 Slagelse, Danmark
 1998-09-01

(21) MA 1998 00906

(54) En flaske

(51)-Cl.09 01



(71)ANSØGER(E):
(74)FULDMÆGTIG:
(72)FREMBRINGER(E):
(30)PRIORITET:
(22)ANSØGNINGSDATO:

WELLAAG, Berliner Allee 65 D-64274 Darmstadt, Tyskland
Internationalt Patent-Bureau, Høje Taastrup Boulevard 23, 2630 Tåstrup, Danmark
Veit Mahlmann, Königstrasse 16A 22767 Hamburg, Tyskland
1998-03-05 DE M9802310.1
1998-09-02

(21) MA 1998 00907

(54) Låg til affaldsbeholder, kompostbeholder eller lignende (51)-Cl.09 09

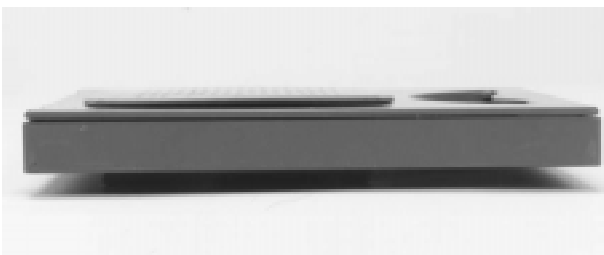
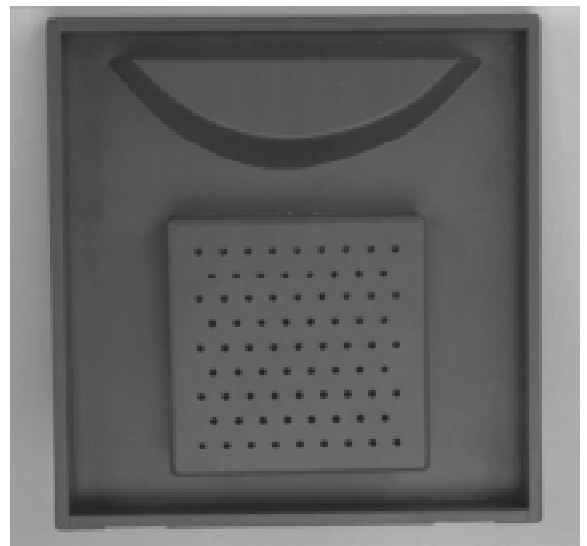

(71)ANSØGER(E):
 (74)FULDMÆGTIG:
 (72)FREMBRINGER(E):
 (30)PRIORITET:
 (22)ANSØGNINGSDATO:

Hailo-Werk Rudolf Loh GmbH & Co. KG, Daimlerstrasse 8 D-35708 Haiger, Tyskland
 Linds Patentbureau, Ellekrattet 20, 2950 Vedbæk, Danmark
 Bernd Winnemann, Alsbachstrasse 5 D-35745 Herborn, Tyskland
 1998-03-20 DE M9801991.0
 1998-09-01

(21) MA 1998 00909

(54) 1) Stabelbare kopper
2) Del dertil

(51)-Cl.07 01



Løbenr. 1

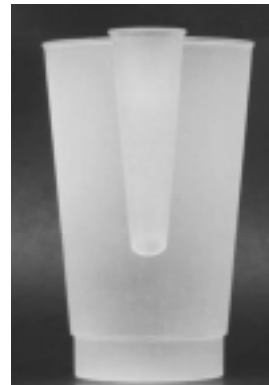
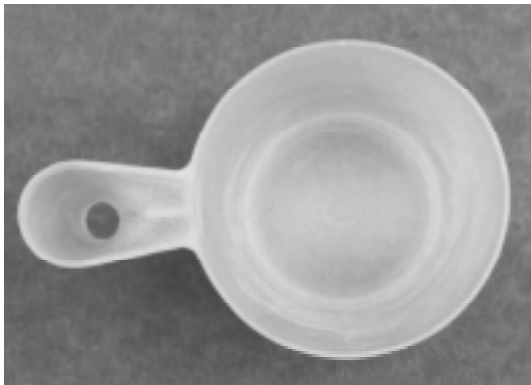

Løbenr. 1

(71)ANSØGER(E):
(74)FULDMÆGTIG:
(72)FREMBRINGER(E):
(30)PRIORITET:
(22)ANSØGNINGSDATO:

De Ster Holding B.V., Tripolis 100 - Burgerweeshuispad 111 NL-1076 ES Amsterdam, Holland
K. Skøtt-Jensen, Patentingeniører A/S, Lemmingvej 225, 8361 Hasselager, Danmark
Erik Indekeu, Huybrechtsstraat 76, Belgien
1998-11-06 WO DM/043 548
1998-09-02

(21) MA 1998 00910

(54) En tablet til farmaceutisk brug;
en tablet (vaskemiddel) til husholdnings- og industriel brug.

(51)-Cl.28 01;28 99

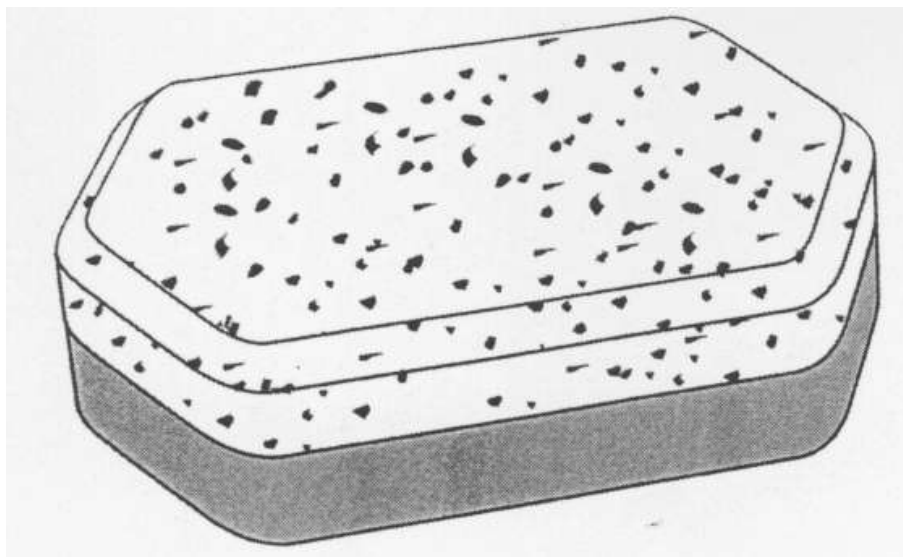
(71)ANSØGER(E):
(74)FULDMÆGTIG:
(72)FREMBRINGER(E):
(30)PRIORITET:
(22)ANSØGNINGSDATO:fit Chemische Produkte GmbH, 9, Am Werk D-02788 Hirschfelde, Tyskland
Holme Patent A/S, Vesterbrogade 20, 1620 København V, Danmark
Wolfgang Gross, Ludwigshafener Str. 22 67112 Mutterstadt, Tyskland
1998-03-04 DE DM/043289
1998-09-02

(21) MA 1998 00911

(54) En tablet (vaskemiddel) til husholdnings- og industriel brug.
;En tablet til farmaceutisk brug

(51)-Cl.28 01;28 99

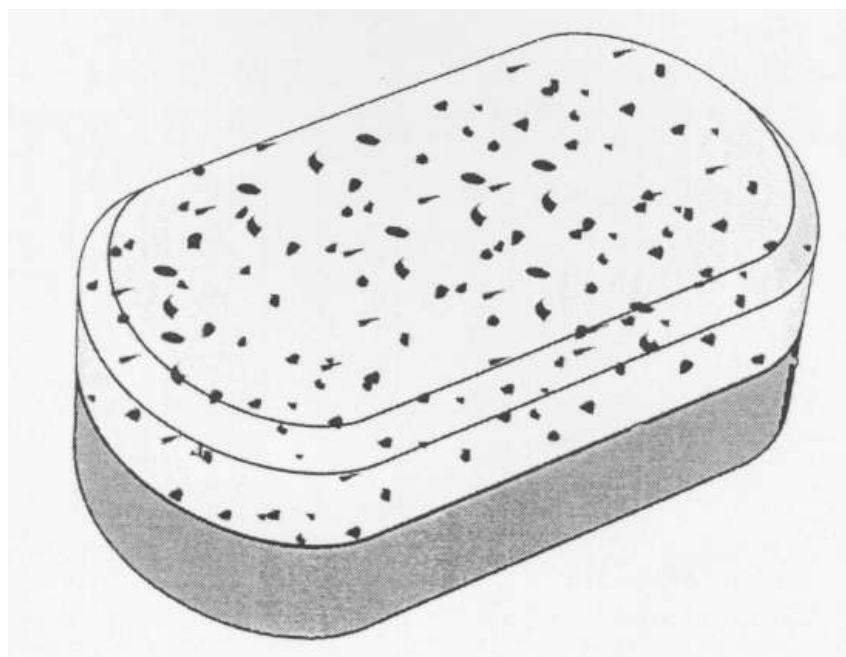
(71)ANSØGER(E):
(74)FULDMÆGTIG:
(72)FREMBRINGER(E):
(30)PRIORITET:
(22)ANSØGNINGSDATO:fit Chemische Produkte GmbH, 9, Am Werk D-02788 Hirschfelde, Tyskland
Holme Patent A/S, Vesterbrogade 20, 1620 København V, Danmark
Wolfgang Gross, Ludwigshafener Str. 22 67112 Mutterstadt, Tyskland
1998-03-04 DE DM/043289
1998-09-02

(21) MA 1998 00912

(54) En tablet (vaskemiddel) til husholdnings- og industriel brug
En tablet til farmaceutisk brug

(51)-Cl.28 01;28 99

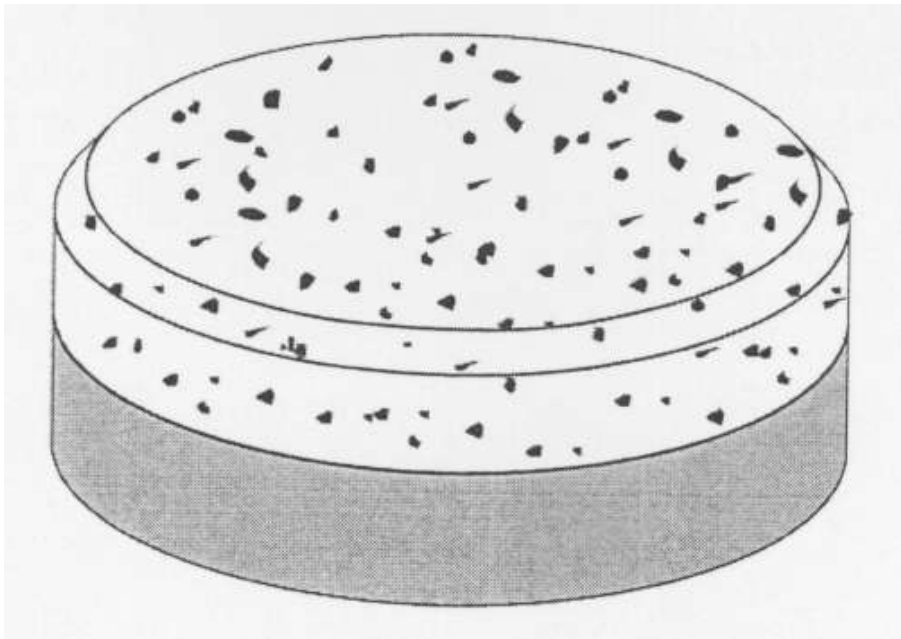

(71)ANSØGER(E):
 (74)FULDMÆGTIG:
 (72)FREMBRINGER(E):
 (30)PRIORITET:
 (22)ANSØGNINGSDATO:

fit Chemische Produkte GmbH, 9, Am Werk D-02788 Hirschfelde, Tyskland
 Holme Patent A/S, Vesterbrogade 20, 1620 København V, Danmark
 Wolfgang Gross, Ludwigshafener Str. 22 67112 Mutterstadt, Tyskland
 1998-03-04 DE DM/043289
 1998-09-02

(21) MA 1998 00915

(54) Et dæk

(51)-Cl.12 15

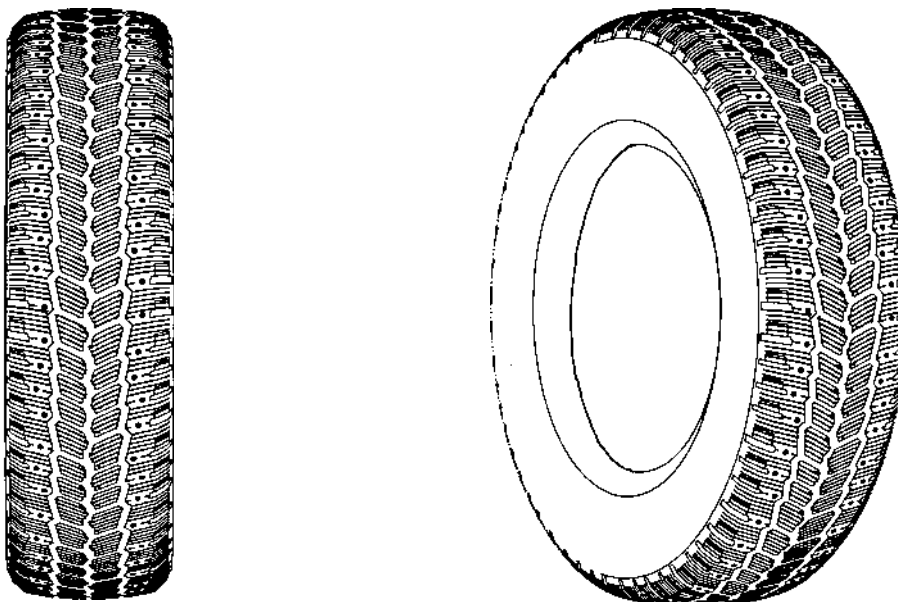

(71)ANSØGER(E):
 (74)FULDMÆGTIG:
 (72)FREMBRINGER(E):
 (30)PRIORITET:
 (22)ANSØGNINGSDATO:

Compagnie Générale des Etablissements MICHELIN - MICHELIN & CIE, 12, Cours Sablon F-63040 Clermont-Ferrand Cedex 09, Frankrig
 Internationalt Patent-Bureau, Høje Taastrup Boulevard 23, 2630 Tåstrup, Danmark
 Jacques Mølle, 61, rue des Plantades F-63112 Blanzat, Frankrig ; Jean-Jacques Motta, 2, impasse la Tour Blanche, La Roche Blanche F-63670 Le Cendre, Frankrig
 1998-03-09 FR 98/1561
 1998-09-04

(21) MA 1998 00916

(54) En påvirkningshætte og -overdel til trykbeholdere

(51)-Cl.09 07

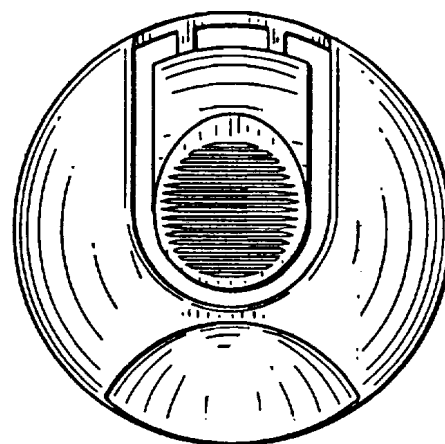
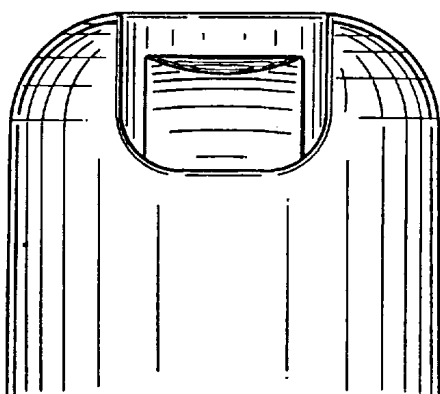
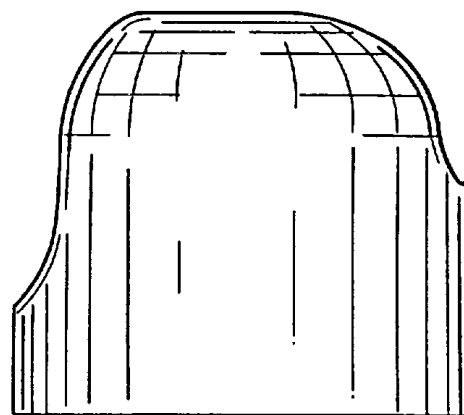
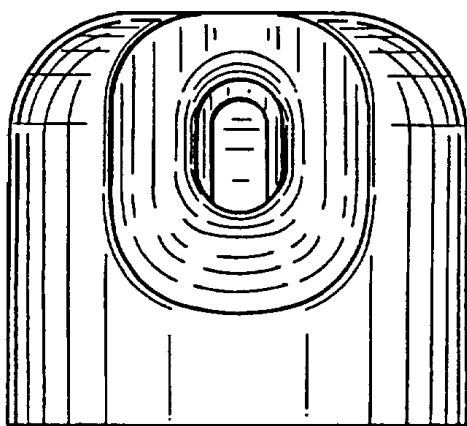
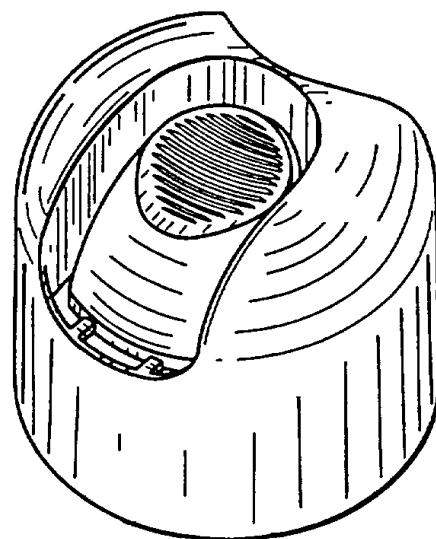
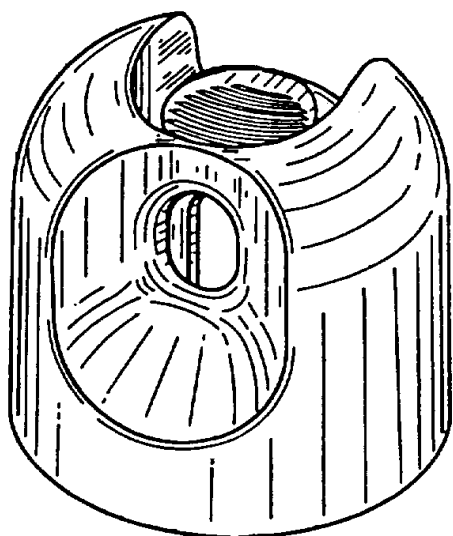

(71)ANSØGER(E):

S. C. Johnson & Son, Inc. a corporation of the State of Wisconsin, 1525, Howe Street Racine Wisconsin 53403, USA

(74)FULDMÆGTIG:

Chas. Hude A/S, H.C. Andersens Boulevard 33, 1553 København V, Danmark

(72)FREMBRINGER(E):

Edward J. Kunesh, 5451 Nicholson Road Franksville Wisconsin 53126, USA

(30)PRIORITET:

1998-03-06 US 29/084669

(22)ANSØGNINGSDATO:

1998-09-04

(21) MA 1998 00917

(54) Møntautomat

(51)-Cl.1902

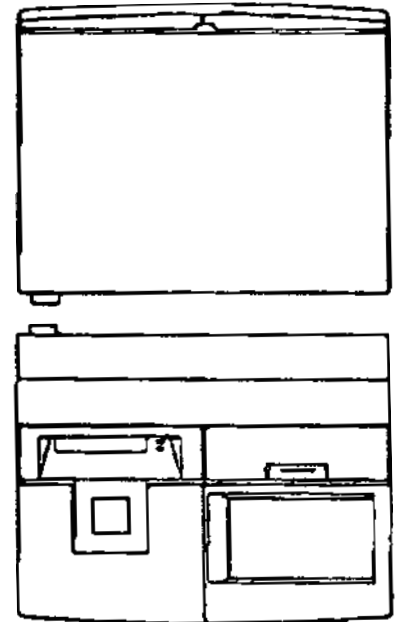
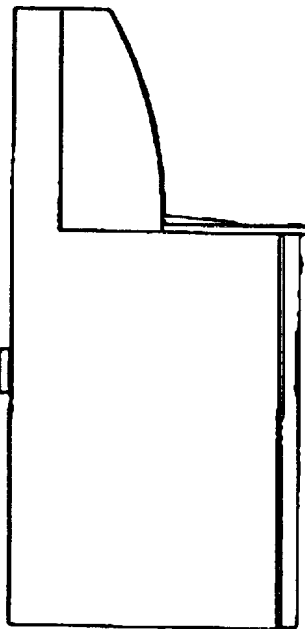
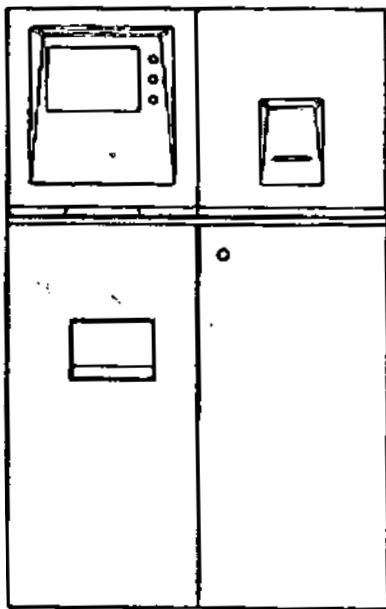
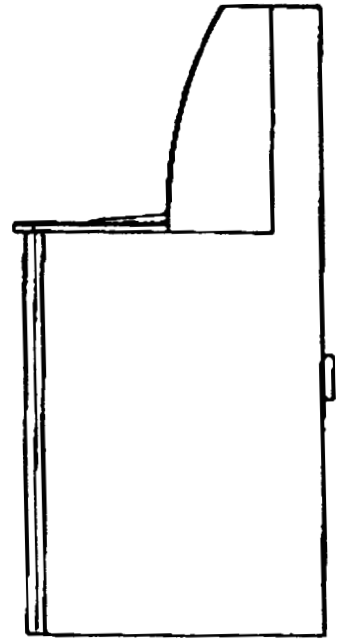
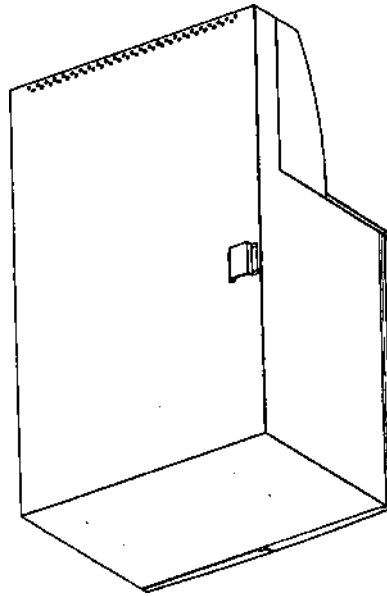
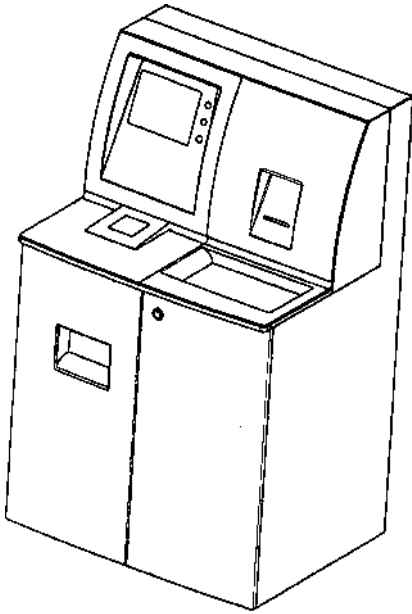

(71)ANSØGER(E):
 (74)FULDMÆGTIG:
 (72)FREMBRINGER(E):
 (30)PRIORITET:
 (22)ANSØGNINGSDATO:

Scan Coin Aktiebolag, Jägershillgatan 26 213 75 Malmö, Sverige
 Chas. Hude A/S, H.C. Andersens Boulevard 33, 1553 København V, Danmark
 Carl Forslund, Bruksparken 1 S-235 92 Vellinge, Sverige
 1998-03-06 SE 98-23592
 1998-09-04

(21) MA 1998 00918

(54) Et sædebetræk til bilsæde med side- airbag

(51)-Cl.06 13

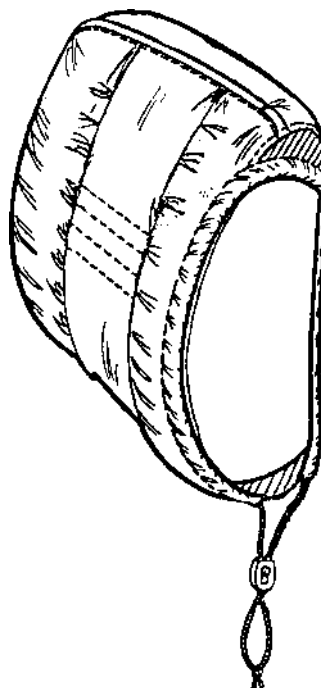
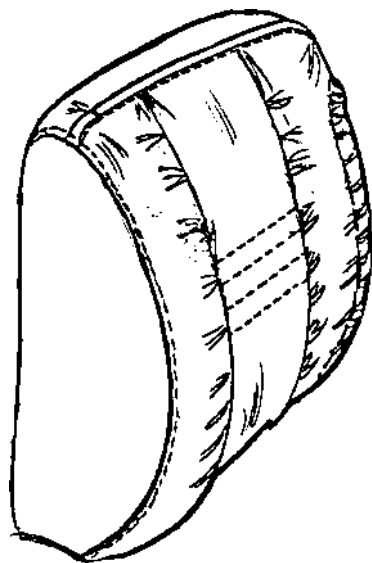

(71)ANSØGER(E):
 (74)FULDMÆGTIG:
 (72)FREMBRINGER(E):
 (30)PRIORITET:
 (22)ANSØGNINGSDATO:

HTS Hans Torgersen & Sønn as, N-3535 Krøderen, Norge
 Ostenfeld Patentbureau A/S, Bredgade 41, 1011 København K, Danmark
 Hans Kristian Torgersen, N-3535 Krøderen, Norge
 1998-03-04 NO NO 980467
 1998-09-04

(21) MA 1998 00919

(54) Teletekst og internet adgangsterminal

(51)-Cl.14 02

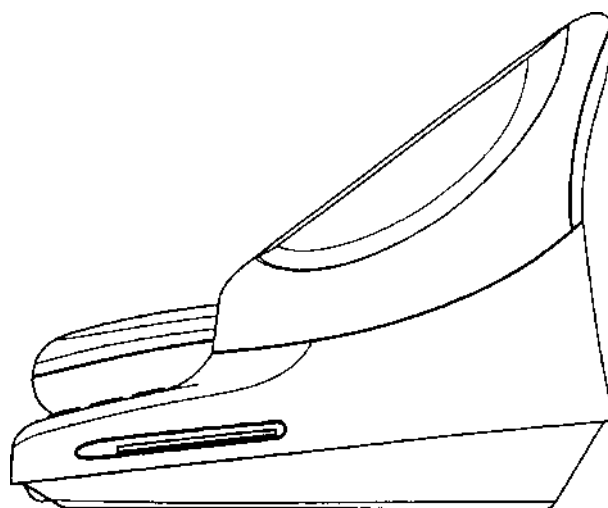
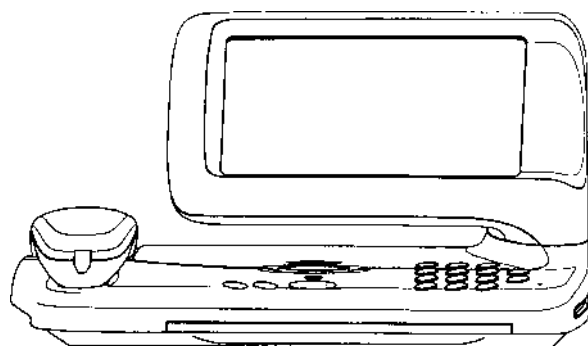

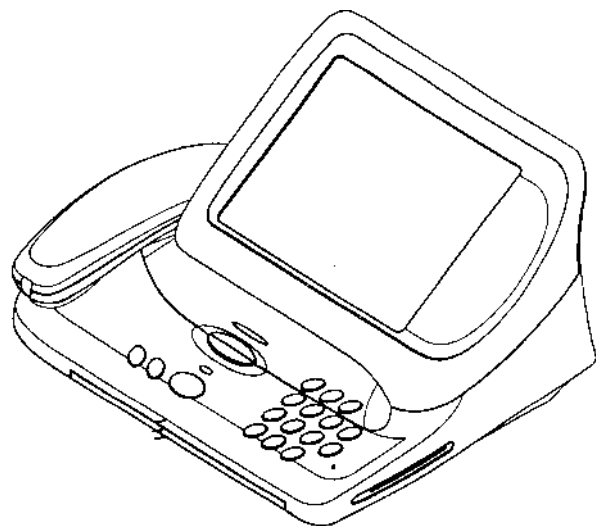
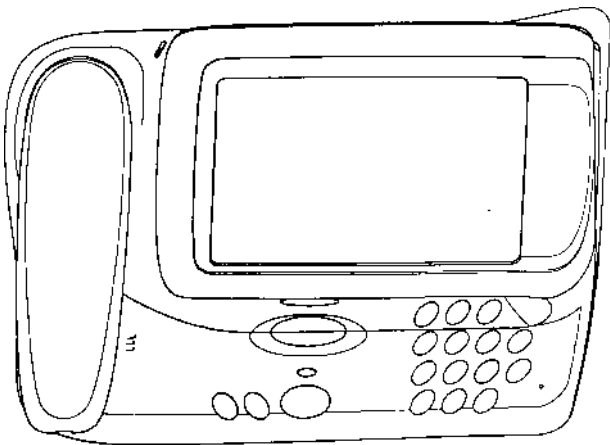
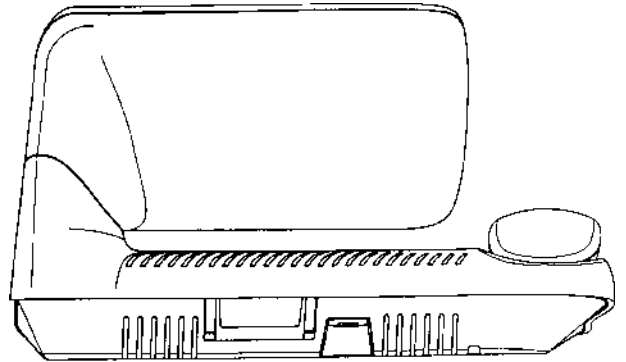
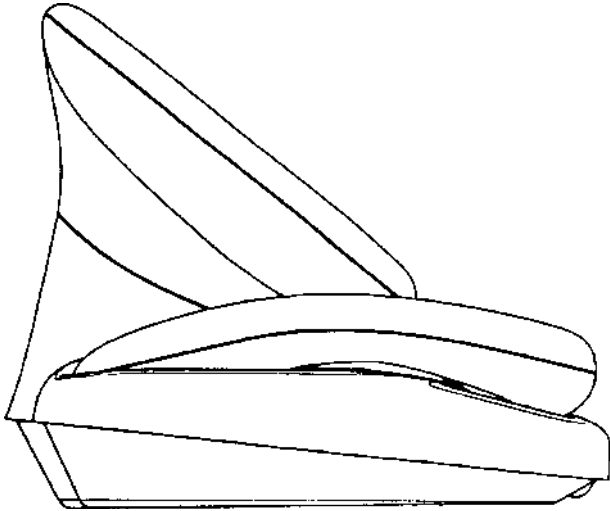

(71)ANSØGER(E):
(74)FULDMÆGTIG:
(72)FREMBRINGER(E):
(30)PRIORITET:
(22)ANSØGNINGSDATO:

MATRA NORTEL COMMUNICATIONS, 50 Rue du Président Sadate 29100 Quimper, Frankrig
Chas. Hude A/S, H.C. Andersens Boulevard 33, 1553 København V, Danmark
Marc Renard, 13 Avenue du Président Pompidou 92150 Suresnes, Frankrig
1998-03-18 WO DM/043.288
1998-09-08

(21) MA 1998 00921

(54) 1) En komponent til analyseapparat til brug i kliniske laboratorier
2-5) dele dertil.

(51)-Cl.24 01

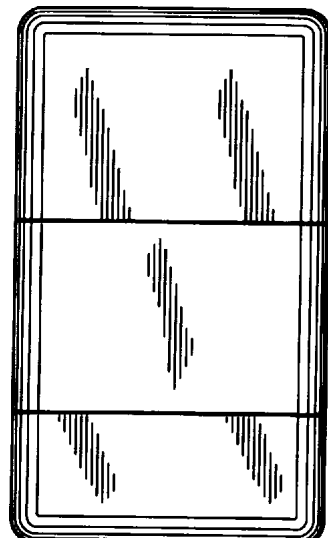
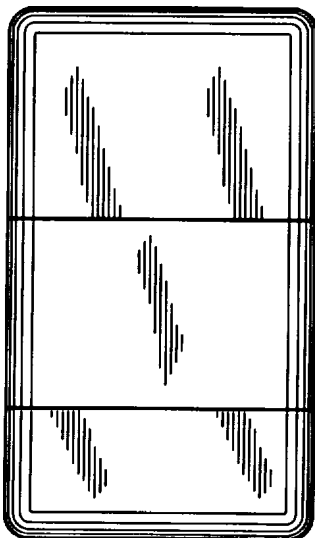
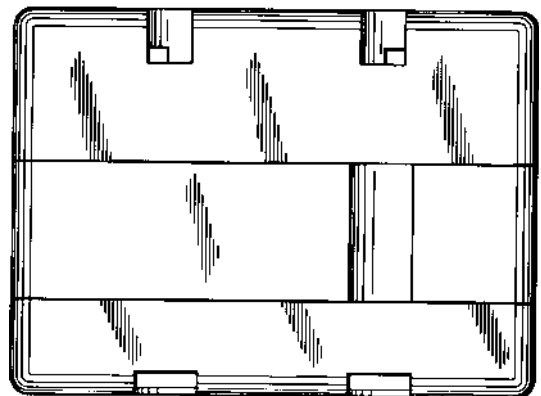
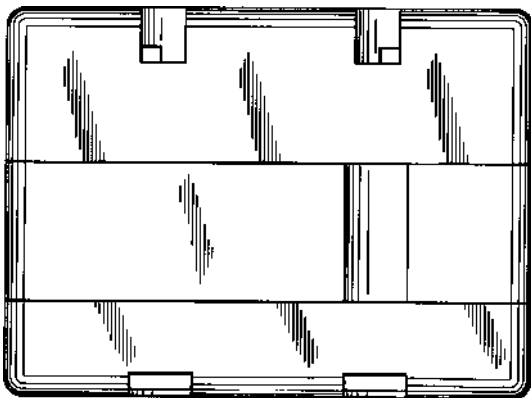
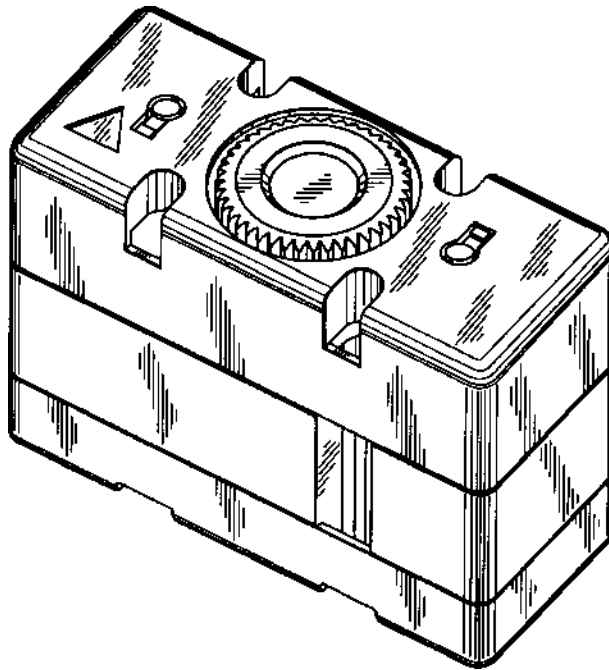

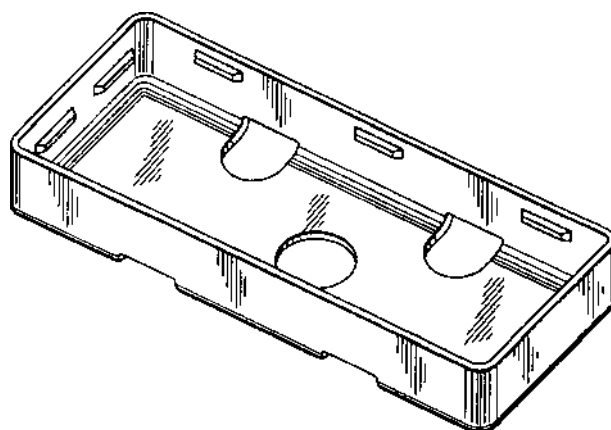
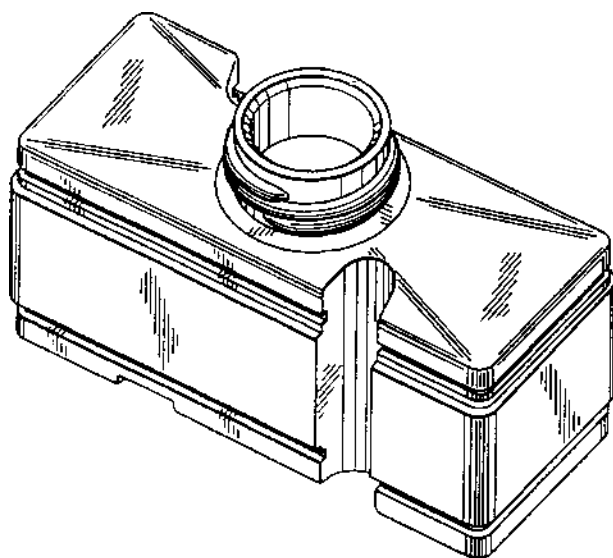
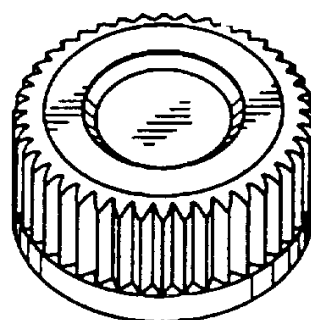
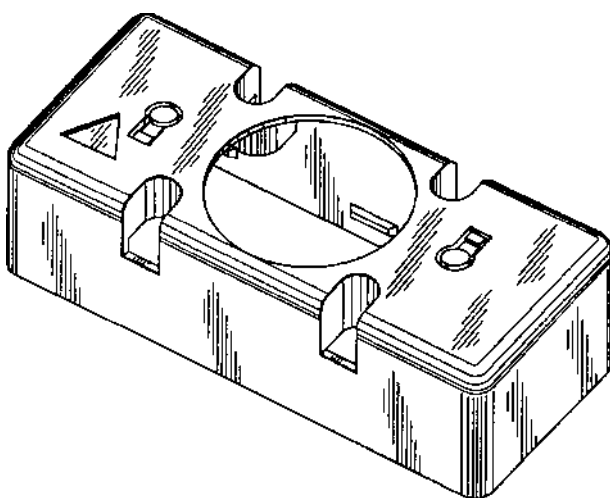
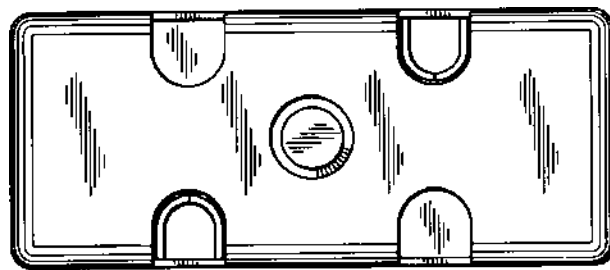
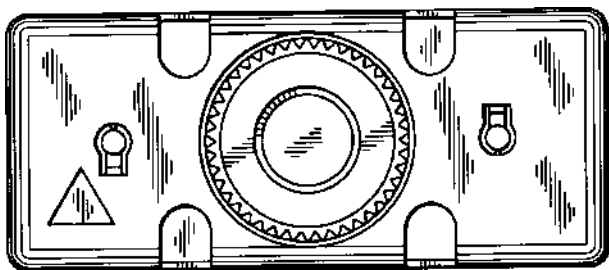

(71)ANSØGER(E):
 (74)FULDMÆGTIG:
 (72)FREMBRINGER(E):

(30)PRIORITET:
 (22)ANSØGNINGSDATO:

F. Hoffmann-La Roche AG, 124 Grenzacherstrasse CH-4070 Basel, Schweiz
 Plougmann, Vingtoft & Partners A/S, Sankt Annæ Plads 11, 1021 København K, Danmark
 Fassbind, Walter, 38 Schutzengelstrasse, CH-6340 Baar, Schweiz ; Thomas Lehmann, Weinberglistrasse 18 CH-6005 Luzern, Schweiz ; Werner Rey, Keramikweg 7 CH-6030 Ebikon, Schweiz
 1998-03-27 CH 125091
 1998-09-07

(21) MA 1998 00925

(54) Et kommunikationsudstyr

(51)-Cl.14 03

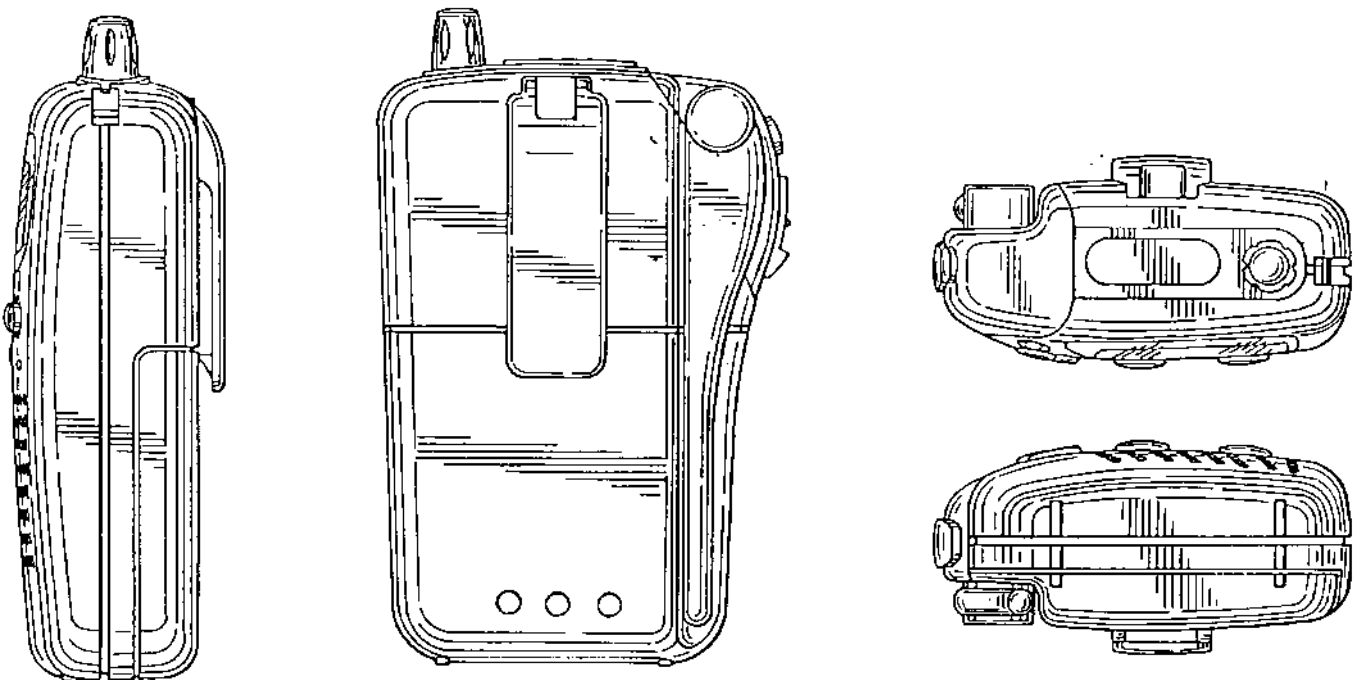
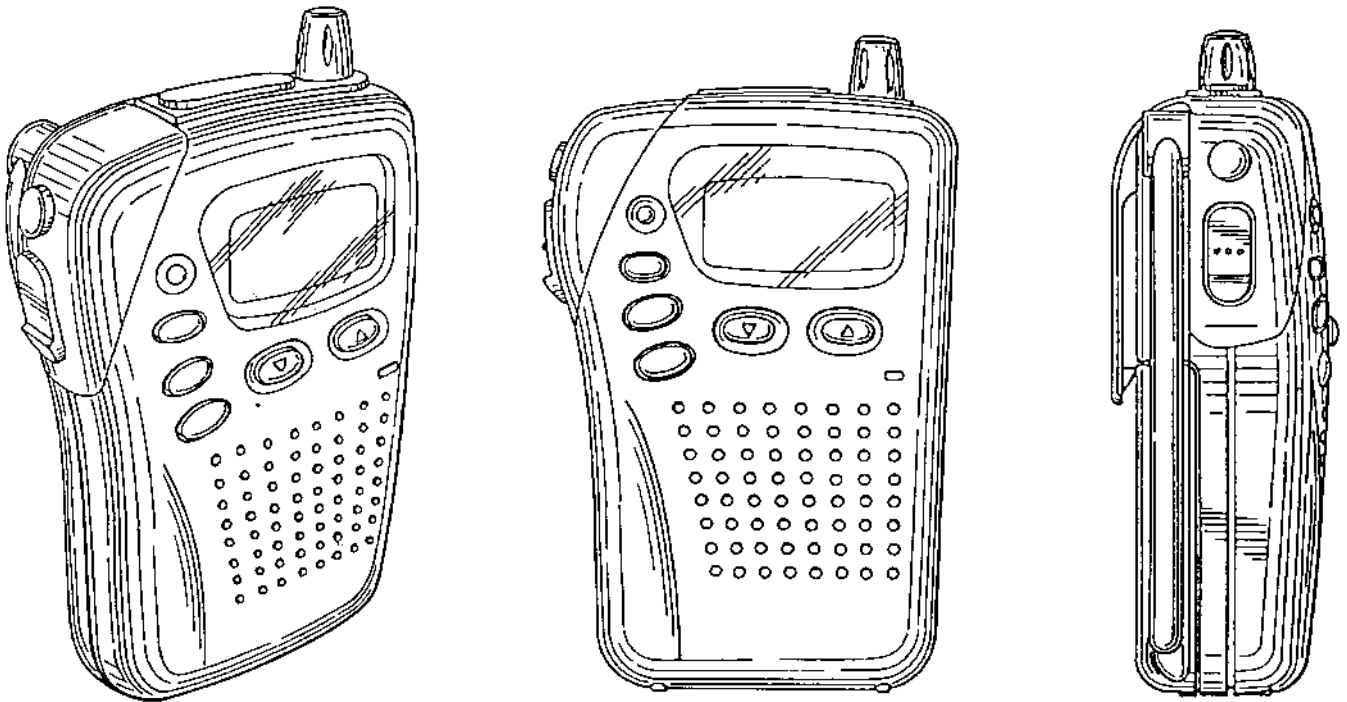

(71)ANSØGER(E):

COBRA ELECTRONICS CORP., a corporatin of the state of Delaware., 6500 West Cortland Street Chicago, Illinois 60707, USA

(74)FULDMÆGTIG:

Chas. Hude A/S, H.C. Andersens Boulevard 33, 1553 København V, Danmark

(72)FREMBRINGER(E):

Jeffrey P. Heuel, 379 Washington Street, Elmhurst, Illinois 60126, USA

(30)PRIORITET:

1998-03-24 US 29/085,473

(22)ANSØGNINGSDATO:

1998-09-08

(21) MA 1998 00926

(54) En indkøbsvogn

(51)-Cl.12 02



(71)ANSØGER(E):

ATELIERS REUNIS CADDIE (Société Anonyme), 13, rue de la Mairie, B.P. 47 F-67301 SCHILTIGHEIM CEDEX, Frankrig

(74)FULDMÆGTIG:

Internationalt Patent-Bureau, Høje Taastrup Boulevard 23, 2630 Tåstrup, Danmark

(72)FREMBRINGER(E):

Alain Le Marchand , 1, rue de Vendée F-67116 REICHSTETT, Frankrig

(30)PRIORITET:

1998-03-13 FR 981624

(22)ANSØGNINGSDATO:

1998-09-08

(21) MA 1998 00927

(54) 1) En kniv
2) kniv, alt til et sæt

(51)-Cl.07 03

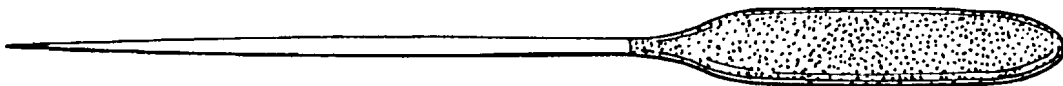
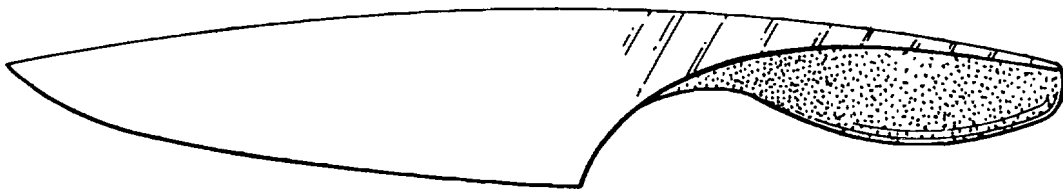
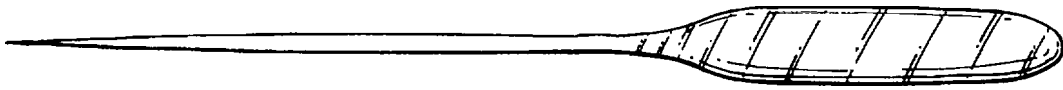

Løbenr. 1

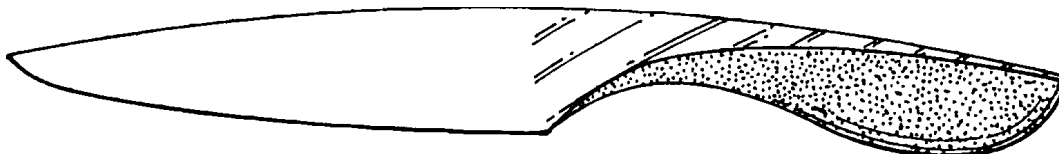

Løbenr. 2

(71)ANSØGER(E):
(74)FULDMÆGTIG:
(72)FREMBRINGER(E):
(30)PRIORITET:
(22)ANSØGNINGSDATO:

McPherson's Limited, 64 Geddes Street, Mulgrave, VIC 3170, Australien
Internationalt Patent-Bureau, Høje Taastrup Boulevard 23, 2630 Tåstrup, Danmark
Andrew John Stokes, 56 Greenhill Main Road Sheffield, Storbritannien
1998-03-20 GB 2073352
1998-09-08

(21) MA 1998 00928

(54) Et gulvelement til en bås til dyr.

(51)-Cl.30 02

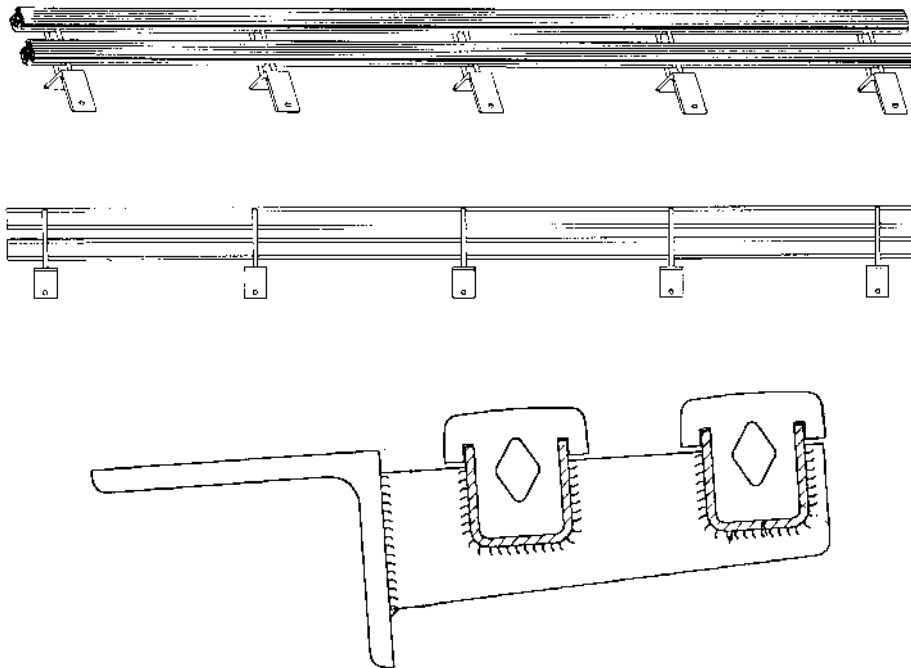

(71)ANSØGER(E):
(74)FULDMÆGTIG:
(72)FREMBRINGER(E):
(30)PRIORITET:
(22)ANSØGNINGSDATO:

Gunnar Fritz, Box 365 S-571 24 Nässjö, Sverige
Internationalt Patent-Bureau, Høje Taastrup Boulevard 23, 2630 Tåstrup, Danmark
Gunnar Fritz, Box 365 S-571 24 Nässjö, Sverige
1998-03-09 SE 98-0584
1998-09-08

(21) MA 1998 00930

(54) En lighter

(51)-Cl.27 05

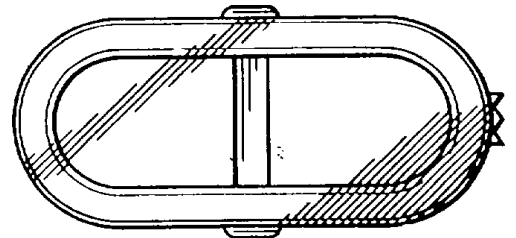
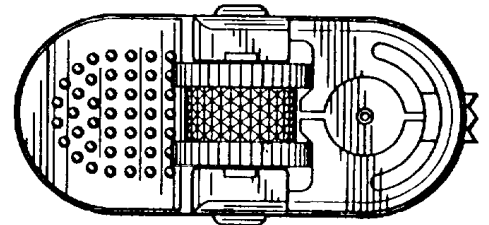
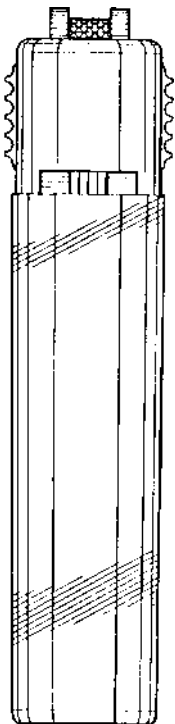
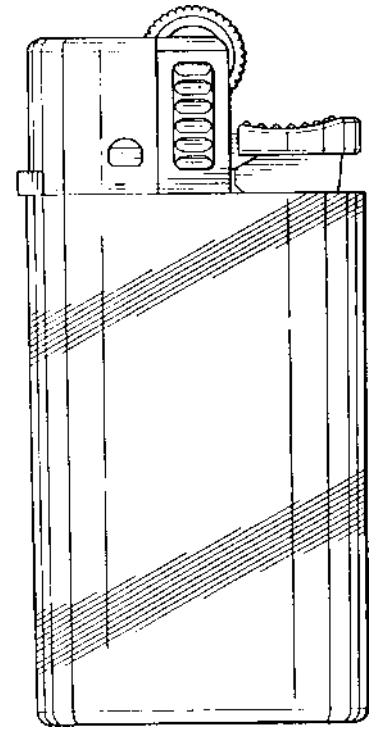
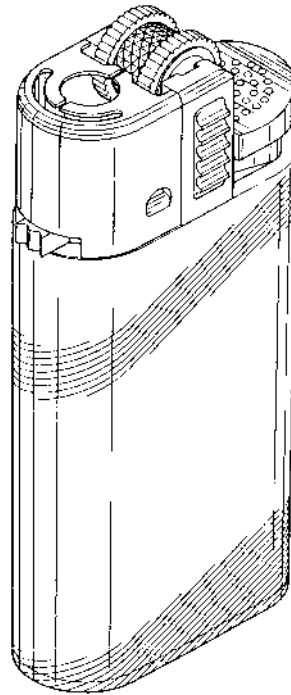
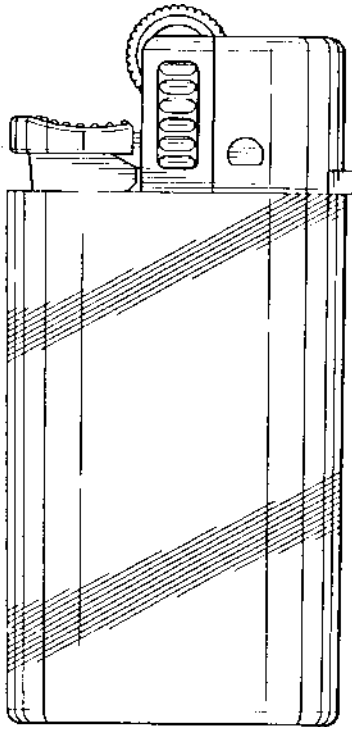

(71)ANSØGER(E):

Polycity Enterprise Limited, Flat D, 19th Floor Wah Ha Industrial Building, 8 Shipyard Lane, Quarry Bay, Hong Kong

(74)FULDMÆGTIG:

Hofman-Bang & Boutard, Lehmann & Ree A/S, Hans Bekkevolds Allé 7, 2900 Hellerup, Danmark

(72)FREMBRINGER(E):

Tak Chi Sher, Flat D, 19th Floor Wah Ha Industrial Building, 8 Shipyard Lane, Quarry Bay, Hong Kong

(22)ANSØGNINGSDATO:

1998-09-08

(21) MA 1998 00932

(54) En knagerække

(51)-Cl.06 06

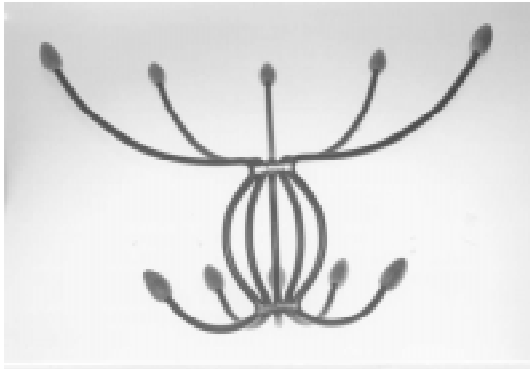

(71)ANSØGER(E):
 (74)FULDMÆGTIG:
 (72)FREMBRINGER(E):
 (22)ANSØGNINGSDATO:

Millarco International A/S, Kringelled 6, 8250 Egå, Danmark
 Hofman-Bang & Boutard, Lehmann & Ree A/S, Ryesgade 3, 8100 Århus C, Danmark
 Christian Nørup Hansen, Hørretvej 45, 8320 Mårslet, Danmark
 1998-09-10

(21) MA 1998 00933

(54) Et madvareprodukt

(51)-Cl.01 01

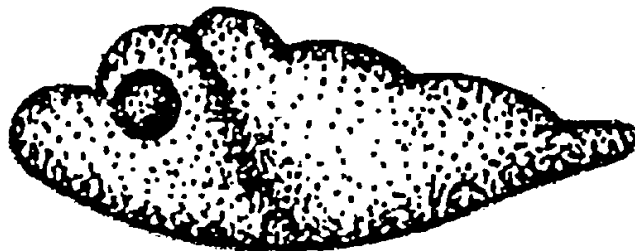

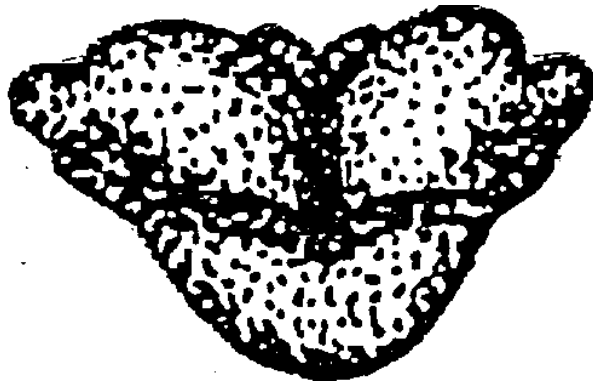
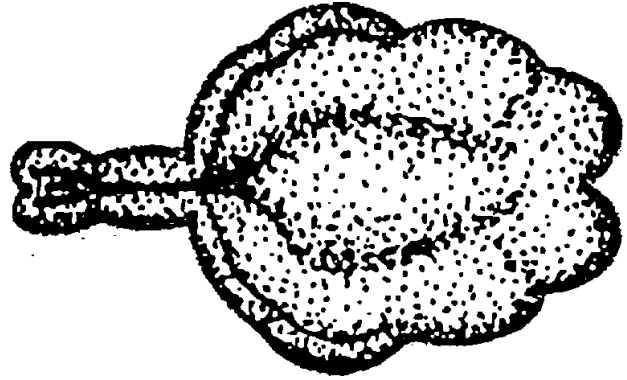
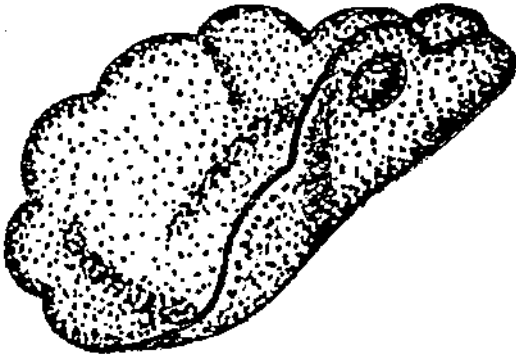
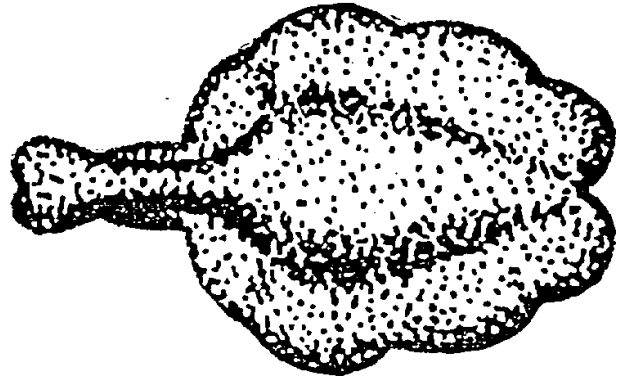
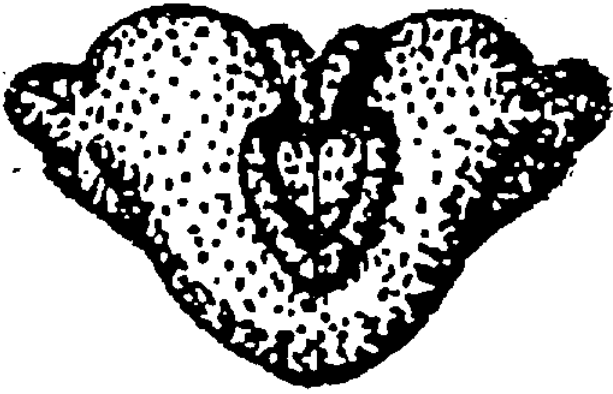

(71)ANSØGER(E):
(74)FULDMÆGTIG:
(72)FREMBRINGER(E):

(30)PRIORITET:
(22)ANSØGNINGSDATO:

Pasta Foods Limited, East Putney House 84 Upper Richmond Road London, SW15 2ST, Storbritannien
Hofman-Bang & Boutard, Lehmann & Ree A/S, Hans Bekkevolds Allé 7, 2900 Hellerup, Danmark
Norman Roy Seal, 48 Stevens Street Lowestoft Suffolk, NR32 2JF, Storbritannien ; Peter Richard Dawe,
Henmead Cottage Brooke Road Shotesham All Saints, Norwich Norfolk, NR15 1XL, Storbritannien
1998-03-14 GB 2073219
1998-09-10

(21) MA 1998 01061

(54) En væskekøler

(51)-Cl.15 07



(71)ANSØGER(E):
(72)FREMBRINGER(E):
(22)ANSØGNINGSDATO:

Ole Skousbøll, Herningvej 184, 9220 Ålborg Øst, Danmark
Ole Skousbøll, Herningvej 184, 9220 Ålborg Øst, Danmark
1998-10-12

Registrerede mønstre

(11) Ansøgningsnummer Reg. Tid. nr.	(44) Bekendtgjort nummer	(11) Registrerings- dato	(15) Registrerings- er gyldig til	(18) Registreringen er gyldig til
MA 1997 00184		MR 1998 00920	19981222	20020213
MA 1997 00907		MR 1998 00921	19981222	20020904
MA 1997 01239		MR 1998 00922	19981222	20021216
MA 1998 00246		MR 1998 00924	19981222	20030304
MA 1998 00247		MR 1998 00925	19981222	20030304
MA 1998 00250		MR 1998 00926	19981222	20030304
MA 1998 00251		MR 1998 00927	19981222	20030304
MA 1998 00252		MR 1998 00928	19981222	20030304
MA 1998 00291		MR 1998 00929	19981222	20030317
MA 1998 00292		MR 1998 00930	19981222	20030317
MA 1998 00293		MR 1998 00931	19981222	20030317
MA 1998 00294		MR 1998 00932	19981222	20030317
MA 1998 00337		MR 1998 00933	19981222	20030326
MA 1998 00343		MR 1998 00923	19981222	20030327
MA 1998 00369		MR 1998 00934	19981222	20030402
MA 1998 00370		MR 1998 00935	19981222	20030402
MA 1998 00377		MR 1998 00936	19981222	20030403
MA 1998 00382		MR 1998 00937	19981222	20030406
MA 1998 00383		MR 1998 00938	19981222	20030406

Henlagte, afslåede eller tilbagetagne mønsteransøgninger

Henlagte, afslåede eller tilbagetagne mønsteransøgninger, som er offentligt tilgængelige

(21) Ansøgningsnummer	(44) Bekendtgjort i Tidende nr.	(43) Offentliggjort i tidende
(21) MA 1998 01011	(44)	(43) 20, 1998
(21) MA 1998 01012	(44)	(43) 20, 1998

Fornyelse af mønsterregistreringer

Fornyelse af registreringer foretaget i medfør af lov om mønstre nr. 218 af 27. maj 1970

(11) Registreringsnummer

(18) Gyldig til

MR 1994 00620

20030307

MR 1994 00337

20030324

MR 1994 00639

20030623

MR 1994 00608

20030713

Andre meddelelser

Kontoordning i Patentdirektoratet.

Den 1. januar 1999 giver Patentdirektoratet kunderne mulighed for at oprette en konto. Kontoen kan bruges til betaling af gebyrer på alle rettighedsområderne.

Hensigten med denne ordning er, at kontohaver giver direktoratet besked om, hvilke gebyrer, der ønskes betalt, derefter trækker direktoratet pengene direkte på kontoen. For denne service betales et gebyr på kr. 5,00 pr. sag, hvori overførsel ønskes. Etablering af en konto i direktoratet skal ske ved skriftlig aftale.

Yderligere oplysninger om vilkårene for oprettelse af en konto i Patentdirektoratet kan fås ved henvendelse til Mona Andersen eller Kristiane Brøndum Petersen på telefon 43 50 80 00.

Prisliste

Pr. 1. januar 1999

Patenter

Supplerende beskyttelsescertifikater

Brugsmodeller

Mønstre (design)

Chips (halvledertopografier)

Vare- og fællesmærker

Skorstensmærker og kontorflag

Kommunevåbener og -segl

Publikationer

Erhvervsservice

Kopiservice

Kurser og foredrag

Prisliste vedr. internationale ansøgninger (PCT) og europæiske patentansøgninger (EPK) samt vedr. ansøgninger om international varemærkeregistrering og EU-varemærkeregistrering kan fås ved henvendelse til direktoratet

Erhvervsministeriet

Patentdirektoratet

Helgeshøj Allé 81
2630 Taastrup
Telefon 43 50 80 00
Telefax 43 50 80 01
Postgiro 8 98 99 23

E-mail: Patentdirektoratet@dkpto.dk
web: www.dkpto.dk

Patenter

kr.

1. **Ansøgningsgebyr**
 - a. Grundgebyr 3000,00
 - b. Tillægsgebyr for hvert patentkrav ud over 10 300,00
2. **Gebyrer for nyhedsundersøgelse af international type (PL §9)**
 - I Når den svenske patentmyndighed er nyhedsundersøgende:
 - a. Grundgebyr 5300,00
 - b. Tillægsgebyr for hvert krav ud over 10 115,00
 - c. Ekspeditionsgebyr 500,00
 - II Når Den Europæiske Patentmyndighed er nyhedsundersøgende:
 - a. Grundgebyr 11390,00
 - b. Ekspeditionsgebyr 500,00
3. **Gebyr for senere indlevering af dansk oversættelse af international ansøgning** 1100,00
4. **Genoptagelsesgebyr** 700,00
5. **Patentmeddelelsesgebyr**
 - a. Grundgebyr 2850,00
 - b. Tillægsgebyr for hver side ud over 35 sider 80,00
 - c. Tillægsgebyr for hvert patentkrav, for hvilket der ikke er betalt ansøgningsgebyr 300,00
6. **Gebyr for publicering af oversættelser af europæiske patentskrifter**
 - a. Grundgebyr 2550,00
 - b. Tillægsgebyr for hver side ud over 35 sider 80,00
7. **Gebyr for publicering af ændrede danske patentskrifter**
 - a. Grundgebyr 2850,00
 - b. Tillægsgebyr for hver side ud over 35 sider 80,00
8. **Gebyr for publicering af ændrede oversættelser af europæiske patentskrifter**
 - a. Grundgebyr 2550,00
 - b. Tillægsgebyr for hver side ud over 35 sider 80,00
9. **Genoprettelsesgebyr** 3000,00
10. **Årsgebyrer**
 1. gebyrår 500,00
 2. gebyrår 500,00
 3. gebyrår 500,00
 4. gebyrår 1000,00
 5. gebyrår 1150,00
 6. gebyrår 1300,00
 7. gebyrår 1500,00
 8. gebyrår 1700,00
 9. gebyrår 1900,00
 10. gebyrår 2150,00
 11. gebyrår 2400,00
 12. gebyrår 2650,00
 13. gebyrår 2900,00
 14. gebyrår 3150,00
 15. gebyrår 3400,00
 16. gebyrår 3650,00
 17. gebyrår 3900,00
 18. gebyrår 4200,00
 19. gebyrår 4500,00
 20. gebyrår 4800,00

Årsgebyrer, der betales senere end forfaldsdag, forhøjes med 20%.
Gebyret skal være betalt inden 6 måneder efter forfaldsdagen.

11. **Gebyr for fremsættelse af indsigelse** 2000,00
12. **Gebyr for administrativ omprøvning** 7000,00
13. **Klagegebyr** 8000,00

Ovennævnte priser skal ikke tillægges moms

Supplerende beskyttelsescertifikater

kr.

1. **Ansøgningsgebyr** 3000,00
 2. **Genoptagelsesgebyr** 600,00
 3. **Genoprettelsesgebyr** 3000,00
 4. **Årsgebyr pr. påbegyndt gebyrår** 4800,00
- Årsgebyrer, der betales senere end forfaldsdag, forhøjes med 20%.
Gebyret skal være betalt inden 6 måneder efter forfaldsdagen.
5. **Gebyr for administrativ omprøvning** 1500,00

Der skal betales et gebyr på 7000 kr. for eventuel omprøvning af grundpatentet

6. **Klagegebyr** 4000,00

Ovennævnte priser skal ikke tillægges moms

Brugsmodeller

kr.

1. **Ansøgningsgebyr** 2000,00
 2. **Gebyr for senere indlevering af dansk oversættelse af international ansøgning** 1100,00
 3. **Genoptagelsesgebyr** 400,00
 4. **Fornylsesgebyrer**
 - For 1. periode 2000,00
 - For 2. periode 3000,00
- Fornylsesgebyrer, der betales efter udløbet af den pågældende registreringsperiode, forhøjes med 20%.
5. **Gebyr for prøvning før eller efter registrering** 4000,00
 6. **Gebyr for behandling af anmodning om udslættelse** 2000,00
 7. **Gebyr for bekendtgørelse af ændret registrering og publicering af ændret formulering** 1100,00
 8. **Klagegebyr** 5000,00

Ovennævnte priser skal ikke tillægges moms

Chips (halvledertopografier)

kr.

1. **Ansøgningsgebyr** 1500,00
2. **Gebyr for behandling af anmodning af overførelse af ansøgning om registrering** 1000,00
3. **Klagegebyr** 4000,00

Ovennævnte priser skal ikke tillægges moms

Mønstre (design)

1. Ansøgningsgebyr kr. 1300,00

Tillægsgebyrer:

- a. Ved samregistrering for hvert mønster ud over det første 800,00
b. For bekendtgørelse af hver afbildning ud over den første 400,00

2. Genoptagelsesgebyr 200,00

3. Fornyelsesgebyr 2200,00

Tillægsgebyr ved fornyelse:

Ved samregistrering for hvert mønster ud over det første 1100,00

Fornyelsesgebyrer inkl. tillægsgebyr, der betales efter udløbet af den pågældende registreringsperiode, forhøjes med 20%.

4. Klagegebyr 4000,00

Ovennævnte priser skal ikke tillægges moms

Vare- og fællesmærker

1. Ansøgningsgebyr kr.

- a. Grundgebyr 2350,00
b. Tillægsgebyr for hver klasse ud over 3 600,00
Der er i alt 42 klasser

2. Gebyr for videreførelse af Madrid-Protokol-registrering som dansk vare- eller fællesmærke-ansøgning 1500,00

3. Fornyelsesgebyr
a. Grundgebyr 2800,00
b. Tillægsgebyr for hver klasse ud over 3 600,00

Fornyelsesgebyrer inkl. tillægsgebyr, der betales efter udløbet af den pågældende registreringsperiode, forhøjes med 20%.

4. Gebyr for anmodning om deling af en ansøgning eller en registrering for hver udskilt ansøgning eller registrering 2000,00

5. Gebyr for fremsættelse af indsigelse 2500,00

6. Gebyr for administrativ ophævelse 2500,00

7. Klagegebyr 4000,00

8. Gebyr for underretning til indehaver af varemærkerettighed
Årligt gebyr 1400,00

Ovennævnte priser skal ikke tillægges moms

Skorstensmærker og kontorflag

1. Ansøgningsgebyr kr. 2000,00

Ovennævnte pris skal ikke tillægges moms

Kommunevåbener og -seg

1. Ansøgningsgebyr kr. 2000,00

Ovennævnte pris skal ikke tillægges moms

Publikationer

1. Årsabonnement kr.

- a. Dansk Patenttidende 1000,00
b. Patentskrifter
– på papir 8000,00
– på CD-ROM (ESPACE-DK) 5000,00
c. Dansk Patentregister 400,00
d. Sammendrag af almindeligt tilgængelige danske patentansøgninger
– Alle sektioner 8000,00
– sektion A 1600,00
– sektion B 1600,00
– sektion C07 + C12 1600,00
– sektion C, resten 900,00
– sektion D 500,00
– sektion E 900,00
– sektion F 900,00
– sektion G 900,00
– sektion H 900,00
e. Oversættelser af EP-skrifter 8000,00
f. Dansk Brugsmodeltidende 600,00
g. Brugsmodelskrifter 8000,00
h. Dansk Varemærketidende 1000,00
i. Dansk Varemærkerregister 200,00
j. Varemærke-særtidende med §13-afslag 100,00
k. Varemærkeindsigelsestidende 200,00
l. Nye danske varemærkeansøgninger, ugeliste 450,00
m. Dansk Mønster Tidende 600,00
n. Dansk Mønsterregister 200,00
o. Patenthåndbog, ved tegning af abonnement 500,00
– løbblade hertil, pr. side 10,00
p. Brugsmodelhåndbog, ved tegning af abonnement 500,00
– løbblade hertil, pr. side 10,00
q. Ankenævnskendelser
– alle kendelser 4200,00
– kendelser/patent- og brugsmodelområdet 2000,00
– kendelser/vare- og fællesmærkeområdet 2000,00
– kendelser/mønster og chipsområdet 400,00

Abonnementer tillægges porto

2. Løssalg
a. Dansk Patenttidende 40,00
b. Dansk Patentregister 400,00
c. Sammendrag af alm. tilgængelige patentansøgninger 30,00
d. Dansk Varemærketidende 40,00
e. Dansk Varemærkerregister 200,00
f. Varemærke-særtidende med §13-afslag 100,00
g. Varemærkeindsigelsestidende 200,00
h. Varemærkeindsigelsestidende, udk. 1995 300,00
i. Dansk Mønster Tidende 40,00
j. Dansk Mønsterregister 200,00
k. Dansk Brugsmodeltidende 40,00
l. Sammendrag af alm. tilgængelige brugsmodelansøgninger 30,00
m. Fremlæggelses- og patentskrifter på CD-ROM (ESPACE-DK)
– 1993-1998, pr. årgang 5000,00
– 1990-1992, pr. årgang 2000,00

Ovennævnte priser skal ikke tillægges moms

Fremlæggelses-, patent- og brugsmodelskrifter samt oversættelser af EP-skrifter leveres til gældende kopipris

3. Love og bekendtgørelser
vedr. industriel ejendomsret 12,00-33,00

4. Andre publikationer
a. Varemærkeklassifikation
– alfabetisk liste 500,00
– klassesdelt liste 400,00
b. Mønsterklassifikation 35,00
– ændringer og tilføjelser hertil 15,00

5. "Fra væsen til virksomhed", Danske patenter gennem 100 år (fås på dansk og engelsk), inkl. moms 195,00

Ovennævnte priser tillægges moms, hvis andet ikke er angivet

Erhvervsservice

1. Timepris*	kr. 750,00	
2. Løbende overvågninger		
a. Konkurrentovervågning		
Første søgning inkl. oprettelse af søgeprofil og levering af op til 40 nyeste referencer	2000,00	
Overvågningskørsel pr. gang efter tilbud		
b. Overvågning af ansøgninger		
Overvågning af dansk patent-, brugsmodel-, mønster- eller varemærkeansøgning sammensættes af:		
Pris pr. år	350,00	
Pris pr. meddelelse	350,00	
c. Øvrige overvågninger beregnes efter timepris		
Hertil skal lægges evt. online-udgifter		
3. Navneundersøgelser*		
a. International undersøgelse af patentrettigheder i		
1-2 navne inkl. op til 40 referencer	2000,00	
Yderligere referencer, pr. reference	16,00	
Yderligere navne, pr. navn	700,00	
b. Undersøgelse af patent- og brugsmodelrettigheder med gyldighed for Danmark i 1-2 navne	1500,00	
Yderligere navne, pr. navn	350,00	
c. Øvrige navneundersøgelser beregnes efter timepris		
Hertil skal lægges evt. online-udgifter		
4. Patentfamilieundersøgelser og statusundersøgelser*		
a. Patentfamilieundersøgelse	800,00	
b. Patentfamilieundersøgelse, inkl. status	1600,00	
c. Tillæg for statusoplysninger, der knytter sig til tidligere udførte patentfamilieundersøgelser	1600,00	
d. Statusundersøgelse af udenlandske rettigheder		
Første nummer	700,00	
Pr. følgende nummer	350,00	
e. Statusundersøgelse af danske rettigheder, pr. nummer	350,00	
f. Øvrige undersøgelser beregnes efter timepris		
Hertil skal lægges evt. online-udgifter		
5. Kollisionsundersøgelser af varemærker, inkl. 3 klasser*		2100,00
Yderligere klasser, pr. 10 klasser	500,00	
6. Skanning af varemærker*		
a. Første klasse	500,00	
b. Yderligere klasser, pr. klasse	200,00	
c. Skanning af alle 42 klasser	3000,00	
7. LOGO-skanning*, inkl. op til 25 referencer	1800,00	
Yderligere referencer, pr. 25 referencer	500,00	
8. Varemærkedatabase*		
a. Første klasse	3000,00	
b. Yderligere klasser - op til 4, pr. klasse	1500,00	
9. Skanning af varemærker ansøgt eller registreret i udlandet*		
a. Første klasse for 1-2 lande	1000,00	
b. Følgende lande, pr. land	500,00	
c. Følgende klasser, pr. klasse	200,00	
10. Pris for levering pr. telefax	75,00	

* Hastelevering kan aftales mod pristillæg.

Ovennævnte priser tillægges moms

Kopiservice

1. Fotokopier af patent- og brugsmodelpublikationer	kr.	
a. Ekspedition	30,00	
b. Kopipris, pr. side	3,25	
Dog minimum 30 kr. pr. publikation (svarende til 9 sider)		
2. Fotokopier, taget på læsesalen		
ved kontant betaling, pr. side, inkl. moms	3,00	
3. Udenlandske patentpublikationer, der ikke findes i egne samlinger		
I ved hjemtagning fra udlandet:		
a. Pris for hjemtagning	100,00	
b. Pris pr. publikation	100,00	
Hjemtagning af sagsakter fra USA og patentpublikationer og sagsakter fra Sydafrika: Pris efter aftale.		
II ved levering af tilsvarende publikation fra egne samlinger:		
a. Identifikation	100,00	
b. Kopipris (3,25 kr. pr. side)		
4. Engelsksprogede sammendrag, der ikke findes i egne samlinger, pr. sammendrag	50,00	
5. Tidsskriftsartikler o.l., der ikke findes i egne samlinger		
a. Pris for hjemtagning	100,00	
b. Pris pr. artikel	100,00	
6. Aktindsigt i europæiske patenter og patentansøgninger		
a. Ekspedition (inkl. EPO-gebyr)	315,00	
b. Kopier		
- ved tilsendelse, pr. side	3,25	
- ved afhentning, pr. side	2,50	
- ved afhentning og kontant betaling, pr. side inkl. moms	3,00	
7. Databaseudskrift vedr. en varemærkerettighed	50,00	
Ovennævnte priser tillægges moms, hvis andet ikke er angivet		
8. Bekræftet kopi af en patent-, brugsmodel-, mønster- eller varemærkeansøgning		300,00
Hertil skal lægges kopiprisen		
9. Bekræftet udskrift af patent-, certifikat-, brugsmodel-, topografi-, mønster- eller varemærkesagsregistret		300,00
10. Bekræftet udskrift af registret over kommunevåbener og -segl eller registret over skorstensmærker og kontorflag		200,00
11. Udskrift af patent-, certifikat-, brugsmodel-, topografi-, mønster- eller varemærkesagsregistret, registret over kommunevåbener og -segl eller registret over skorstensmærker og kontorflag		50,00
Ovennævnte priser skal ikke tillægges moms		
12. Priser for levering		
a. Levering pr. telefax	75,00	
b. Ekspreslevering pr. telefax	275,00	
c. Ekspreslevering pr. post	200,00	
Hertil lægges porto		
Ovennævnte priser tillægges moms		

Kurser og foredrag

1. Kurser	kr.	
Priser på åbne og virksomhedsinterne kurser fås ved direkte henvendelse til KursusCentret		
2. Foredrag*		
Første time	2000,00	
Følgende timer, pr. time	1500,00	

* Særpriser afhængig af deltagerantal og forberedelsestid

Ovennævnte priser skal ikke tillægges moms

INID-koder

Internationally agreed Numbers for the Identification of Data (INID)

- (11) Serial number of the registration
- (15) Date of the registration
- (17) Expected duration of the registration/renewal
- (18) Expected expiration date of the registration/renewal
- (21) Serial number of the application
- (22) Date of filing of the application
- (23) Exhibition priority data
- (24) Date from which the industrial design right has effect
- (29) Indication of the form in which the industrial design is filed
- (30) Data relating to priority under the Paris Convention
- (43) Date of publication of the industrial design before examination
- (44) Date of publication of the industrial design after examination
- (45) Date of publication of the registered industrial design
- (46) Date of expiration of deferment
- (51) Class and subclass of the Locarno Classification
- (54) Designation of article(s) or product(s) covered by the industrial design or title of the industrial design
- (55) Reproduction of the industrial design (e.g., drawing, photograph) and explanations relating to the reproduction
- (57) Description of characteristic features of the industrial design including indication of colors
- (58) Date of recording of any kind of amendment in the Register
- (62) Serial number(s) and, if available, filing date(s) of application(s), registration(s) or document(s) related by division
- (66) Serial number(s) of application(s) concerning design(s) which is(are) variant(s) of the present one
- (71) Name(s) and address(es) of the applicant
- (72) Name(s) of the creator(s)
- (73) Name(s) and address(es) of the owner(s)
- (74) Name(s) and address(es) of the representative(s)

Domestic Codes for the Identification of Data

- (DL) Data concerning license
- (DP) Data concerning pawning

Internationalt vedtagne Numre til Identifikation af Data (INID)

- Registreringsnummer
- Registreringsdato
- Forventet registreringsperiode/fornyelsesperiode
- Forventet udløbsdato for registrering/fornyelse
- Ansøgningsnummer
- Ansøgningsdato
- Udstillingsprioritetsoplysninger
- Indleveringsdato

- Model indleveret

- Konventionsprioritetsoplysninger

- Dato for offentlig tilgængelighed

- Bekendtgørelsesdato for ansøgningen

- Bekendtgørelsesdato for registreringen

- Udsættelsesdato

- Klasser
- Vareangivelse

- Mønstret

- Beskrivelse herunder farver

- Dato for tilførsel/udslettelse

- Nummer på hovedansøgning eller udskilt ansøgning

- Beslægtede ansøgninger

- Ansøgners navn og -adresse

- Frembringers navn og -adresse
- Indehavernavn og -adresse

- Fuldmægtignavn og -adresse

Interne koder til identifikation af data

- Licensoplysninger
- Pantoplysninger

Patentdirektoratet

Helgeshøj Allé 81
DK-2630 Taastrup

B



Returneres ved varig adresseændring

Erhvervsministeriet

Patentdirektoratet

Helgeshøj Allé 81
DK-2630 Taastrup



Telefon (+45) 43 50 80 00
Telefax (+45) 43 50 80 01
Telex 16046 DPO DK
Giro 8 989923

ISSN 0903-8809