

Dansk Mønster Tidende



Indholdsfortegnelse

Bekendtgørelse af mønsteransøgninger	815
Offentligt tilgængelige mønsteransøgninger	870

Abonnementsprisen for årgangen er 1000,- kr. Abonnement tegnes i Patentdirektoratet, Helgeshøj Allé 81, 2630 Tåstrup, tlf. 43 50 85 40 eller 43 50 85 35, Gironr. 4 02 05 53, hvor enkelte numre sælges for en pris af 40 kr.

Ansvarlig for redaktion: Niels Ravn
Trykt hos Levison a.s., Glostrup

ISSN 0903-8809

Bekendtgørelse af Mønsteransøgninger

Indsigelser mod registreringen skal fremsættes skriftligt i 2 eksemplarer til registreringsmyndigheden inden 2 måneder fra bekendtgørelsesdagen, jfr. lov om mønstre nr 218 af 27. maj 1970, § 18, stk. 2.
Er det bekendtgjort, at model af mønstret er indleveret, kan dette ses i direktoratet.
Hvis afbildningen er udført i farver, er dette angivet.
Er mønstret forbilledet for et ornament, er dette angivet.

(21) MA 1998 00310

(54) Et låg

(51)-Cl.09 07

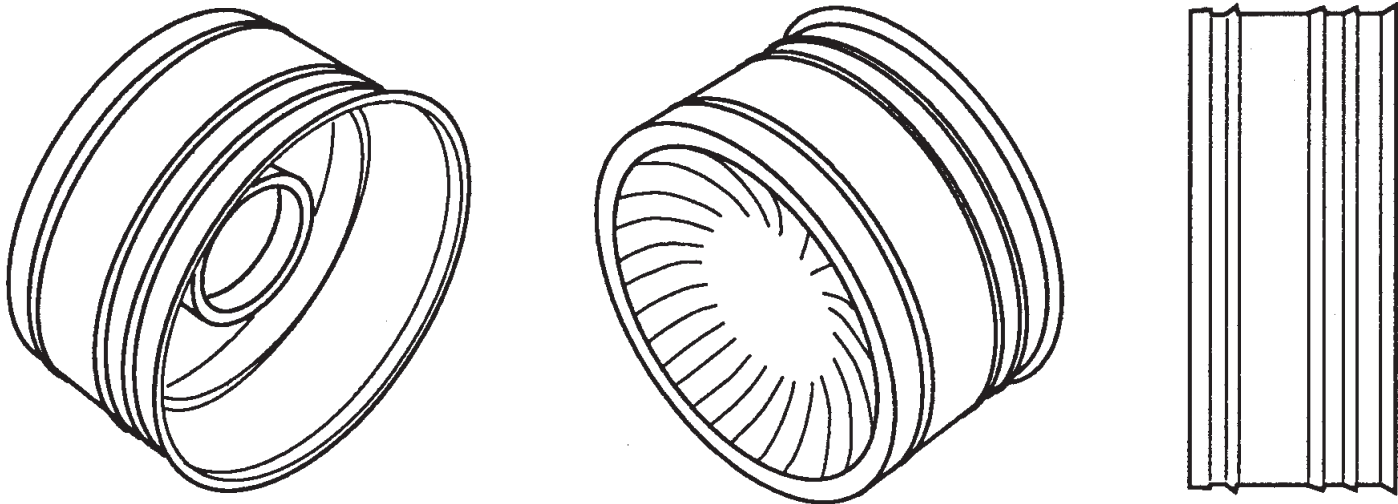

(71)ANSØGER(E):

Hugo Nilsson, Gunstorp Tutaryd S-341 96 Ljungby, Sverige ; Karl-Eric Johnsson, Åby S-340 14 Lagan, Sverige

(74)FULDMÆGTIG:

H. Siebmans, Gotapatent AB, Box 154 S-561 22 Huskvarna, Sverige

(72)FREMBRINGER(E):

Hugo Nilsson, Gunstorp Tutaryd S-341 96 Ljungby, Sverige ; Karl-Eric Johnsson, Åby S-340 14 Lagan, Sverige

(22)ANSØGNINGSDATO:

1998-03-19

(21) MA 1998 00385

(54) En pudsudligningsring til el materiel

(51)-Cl.13 03

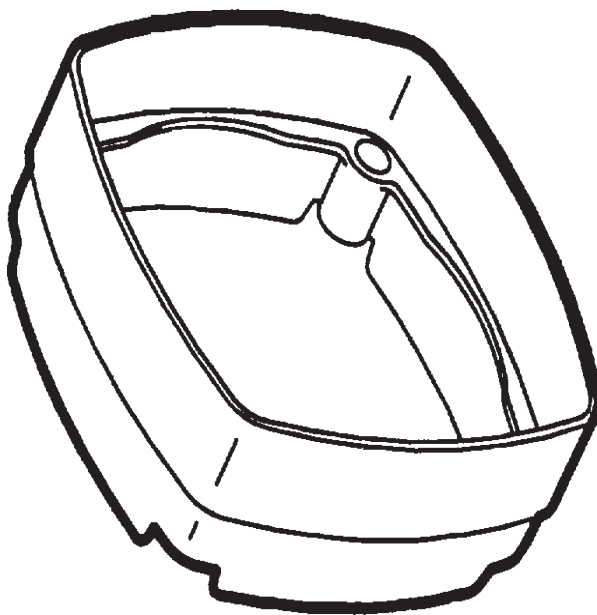

(71)ANSØGER(E):

LK as, Patentafdelingen Industriparken 32, 2750 Ballerup, Danmark

(72)FREMBRINGER(E):

Lennart Jönsson, Båringvej 10, 2770 Kastrup, Danmark

(22)ANSØGNINGSDATO:

1998-04-07

(21) MA 1998 00386

(54) En pudsudligningsring til el materiel

(51)-Cl.13 03

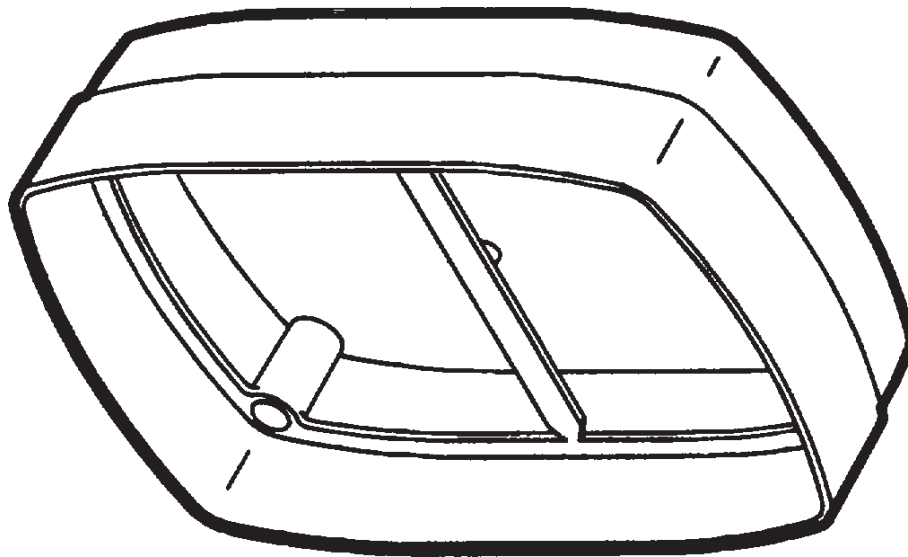

(71)ANSØGER(E):
(72)FREMBRINGER(E):
(22)ANSØGNINGSDATO:

LK as, Patentafdelingen Industriparken 32, 2750 Ballerup, Danmark
Lennart Jønsson, Båringvej 10, 2770 Kastrup, Danmark
1998-04-07

(21) MA 1998 00387

(54) En pudsudligningsring til el materiel

(51)-Cl.13 03

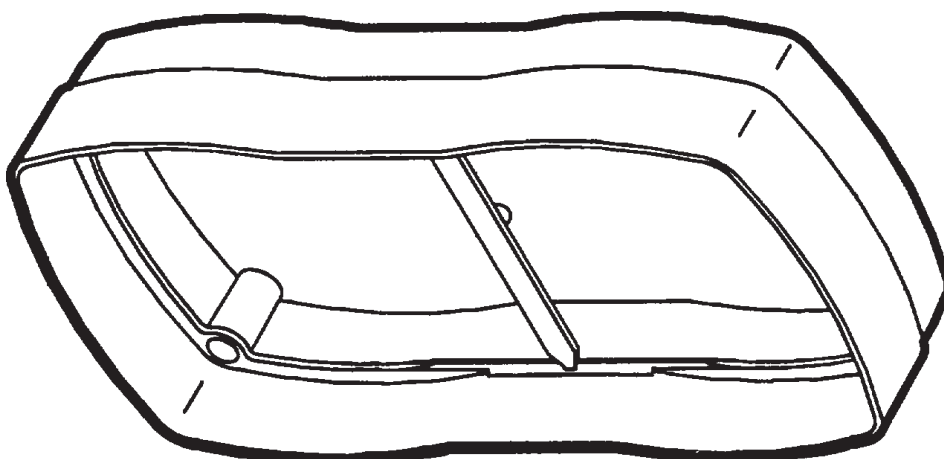

(71)ANSØGER(E):
(72)FREMBRINGER(E):
(22)ANSØGNINGSDATO:

LK as, Patentafdelingen Industriparken 32, 2750 Ballerup, Danmark
Lennart Jønsson, Båringvej 10, 2770 Kastrup, Danmark
1998-04-07

(21) MA 1998 00388

(54) En pudsudligningsring til el materiel

(51)-Cl.13 03

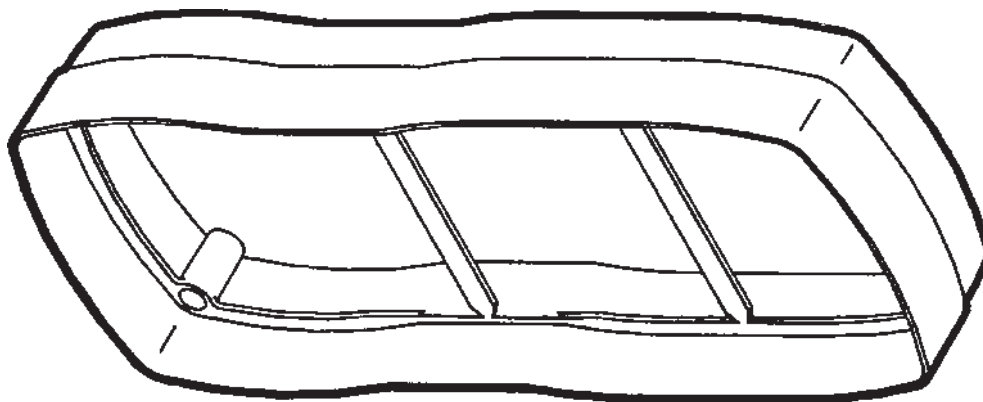

(71)ANSØGER(E):
(72)FREMBRINGER(E):
(22)ANSØGNINGSDATO:

LK as, Patentafdelingen Industriparken 32, 2750 Ballerup, Danmark
Lennart Jønsson, Båringvej 10, 2770 Kastrup, Danmark
1998-04-07

(21) MA 1998 00550

(54) En fane

(51)-Cl.11 05



(71)ANSØGER(E):
(74)FULDMÆGTIG:
(72)FREMBRINGER(E):
(30)PRIORITET:
(22)ANSØGNINGSDATO:
(57)BEMÆRKNINGER:

Autobahn Tank & Rast AG, Andreas Hermes-Str. 7-9 D-53175 Bonn, Tyskland
Internationalt Patent-Bureau, Høje Taastrup Boulevard 23, 2630 Tåstrup, Danmark
Walter Brecht, Elsterstrasse 31 D-5060 Bergisch Gladbach 1, Tyskland
1997-09-03 DE m 97 08 409.3
1998-03-03
Mønstret er udført i farver

(21) MA 1998 00551

(54) En fane

(51)-Cl.11 05



(71)ANSØGER(E):

(74)FULDMÆGTIG:

(72)FREMBRINGER(E):

(30)PRIORITET:

(22)ANSØGNINGSDATO:

(57)BEMÆRKNINGER:

Autobahn Tank & Rast AG, Andreas Hermes-Str. 7-9 D-53175 Bonn, Tyskland

Internationalt Patent-Bureau, Høje Taastrup Boulevard 23, 2630 Tåstrup, Danmark

Walter Brecht, Elsterstrasse 31 D-5060 Bergisch Gladbach 1, Tyskland

1997-09-03 DE M 97 08 409.3

1998-03-03

Mønstret er udført i farver

(21) MA 1998 00554

(54) Et hus til en transformator med stik

(51)-Cl.13 02

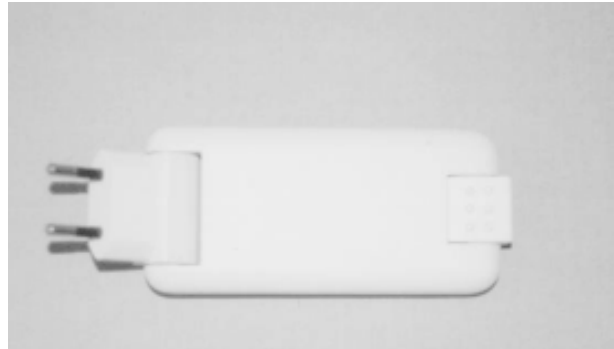
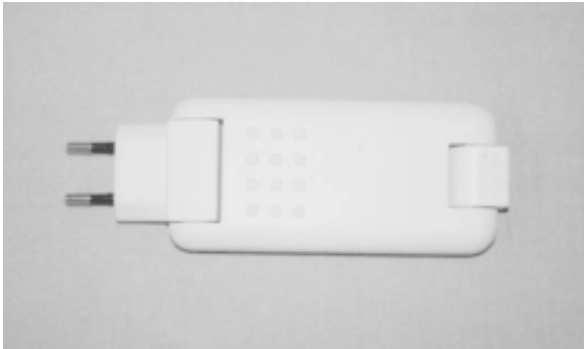

(71)ANSØGER(E):
(74)FULDMÆGTIG:
(72)FREMBRINGER(E):
(30)PRIORITET:
(22)ANSØGNINGSDATO:

Omnitronix Inc. , 10, Lane 51, An Ho Rd. Tan Tze Hsiang, Taichung, Taiwan, R.O.C., Taiwan
Hofman-Bang & Boutard, Lehmann & Ree A/S, Hans Bekkevolds Allé 7, 2900 Hellerup, Danmark
Johannes H. Westerveld , 10, Lane 51, An Ho Rd. Tan Tze Hsiang, Taichung, Taiwan, R.O.C., Taiwan
1997-11-26 DE M 97 10 935.5
1998-05-26

(21) MA 1998 00555

(54) En dispenser

(51)-Cl.09 01

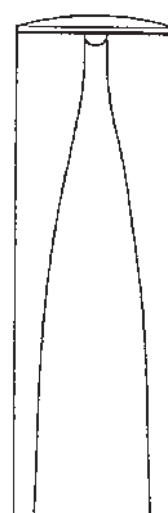
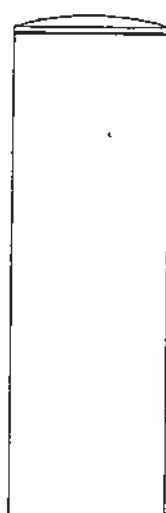
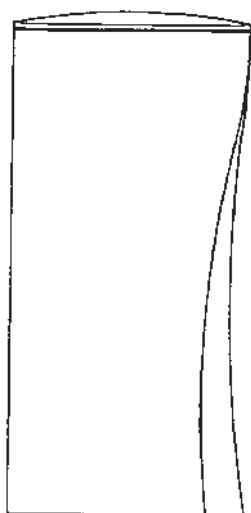
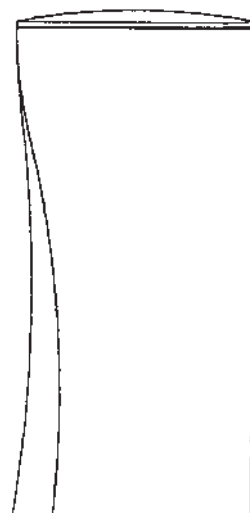
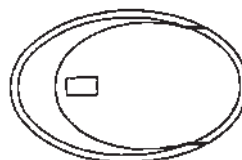
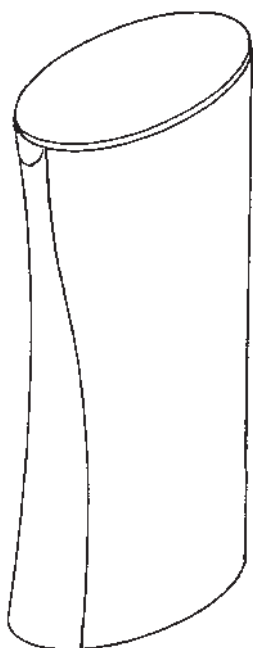

(71)ANSØGER(E):
 (74)FULDMÆGTIG:
 (72)FREMBRINGER(E):
 (30)PRIORITET:
 (22)ANSØGNINGSDATO:

Buttress B.V., Vleutensevaart 100 3532 AD Utrecht, Holland
 Hofman-Bang & Boutard, Lehmann & Ree A/S, Hans Bekkevolds Allé 7, 2900 Hellerup, Danmark
 Hans Halm, Cami Salinar 34, Porto de Mar, 07160 Camp de Mar, Balears Spanien, Spanien
 1997-11-26 WO DM/042120
 1998-05-26

(21) MA 1998 00558

(54) En knagerække til børn

(51)-Cl.06 06

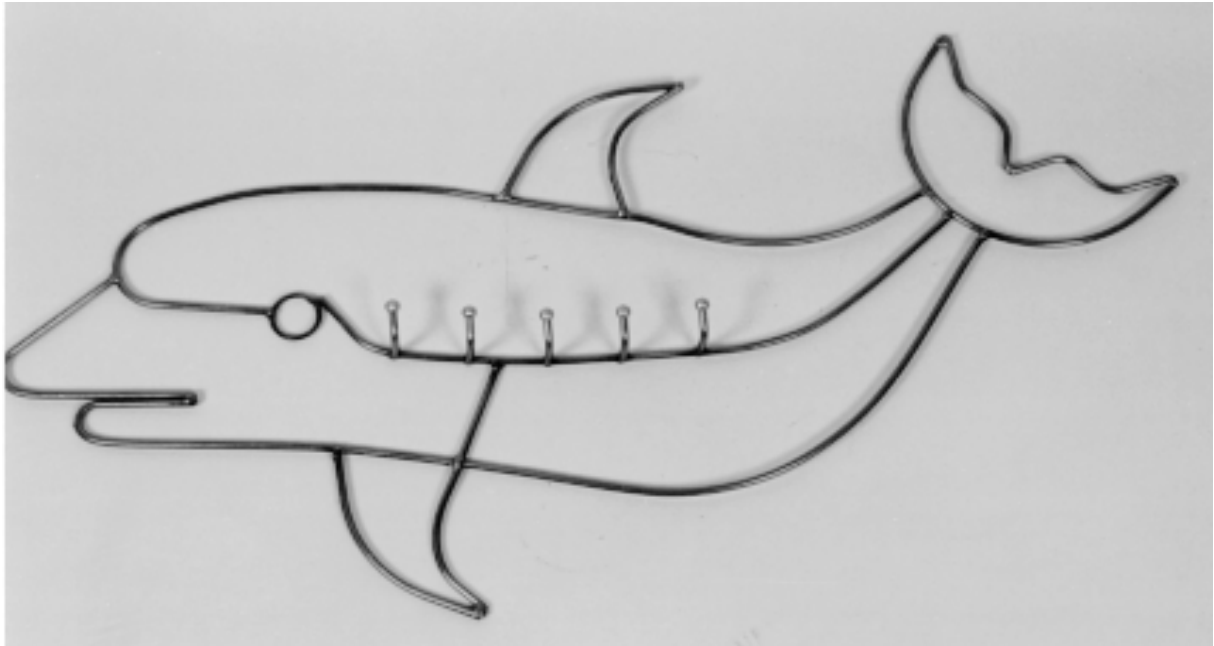

(71)ANSØGER(E):
(72)FREMBRINGER(E):
(22)ANSØGNINGSDATO:

Daniel Holding ApS, Øster Teglgårdsvej 23, 8800 Viborg, Danmark
Kim Krull Jørgensen, Øster Teglgårdsvej 23, 8800 Viborg, Danmark
1998-05-20

(21) MA 1998 00569

(54) En handske til to personer

(51)-Cl.02 06

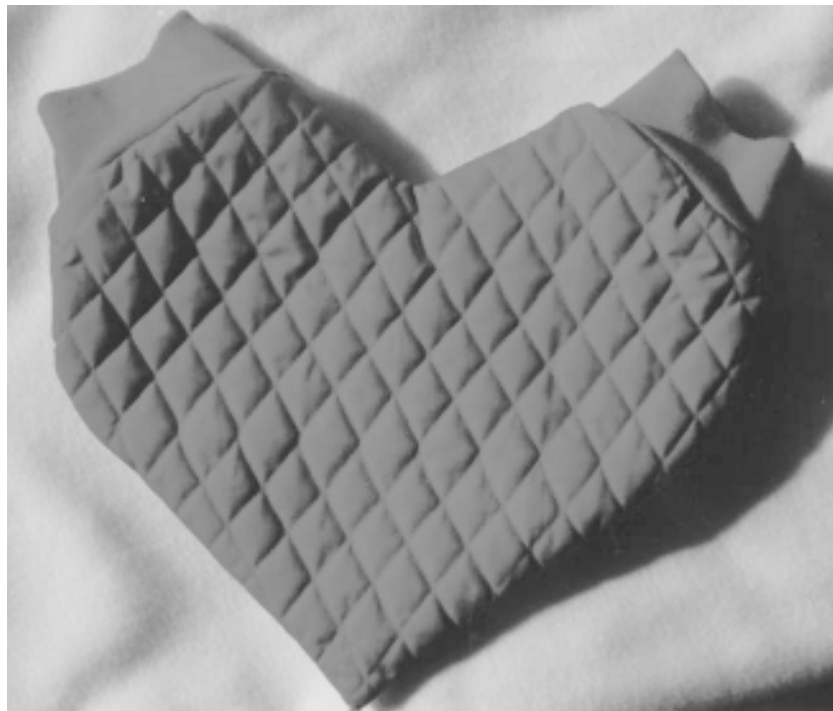

(71)ANSØGER(E):
(72)FREMBRINGER(E):
(22)ANSØGNINGSDATO:

Niels Peter Anglov, Kirkepladsen 1 Esbønderup, 3230 Græsted, Danmark
Niels Peter Anglov, Kirkepladsen 1 Esbønderup, 3230 Græsted, Danmark
1998-05-29

(21) MA 1998 00570

(54) En ventilationshætte

(51)-Cl.23 04

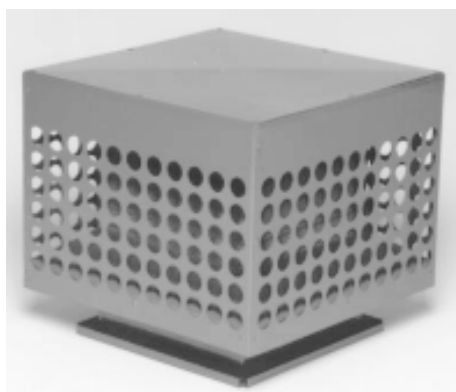

(71)ANSØGER(E):
(74)FULDMÆGTIG:
(72)FREMBRINGER(E):
(30)PRIORITET:
(22)ANSØGNINGSDATO:

Lindab A/S, Langkær 20, 6100 Haderslev, Danmark
Awapatent AB, Box 5117 S-200 71 Malmö, Sverige
Werner J. Andresen, Nr. Vilstrup Bygade 114, 6100 Haderslev, Danmark; Peer Dyhr, Vester Voldgade 32,
5800 Nyborg, Danmark
1997-12-03 SE 97 2605
1998-05-22

(21) MA 1998 00572

(54) Et bord

(51)-Cl.06 03

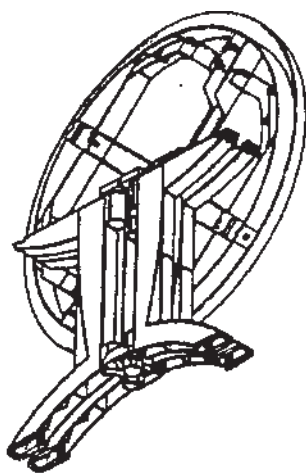
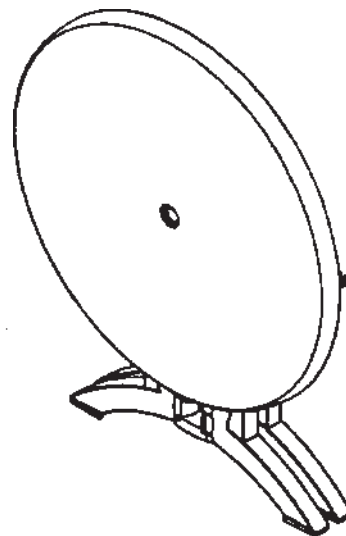
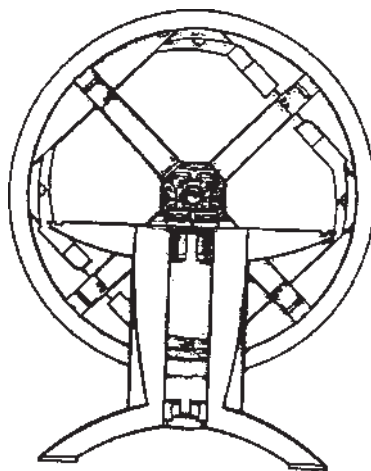
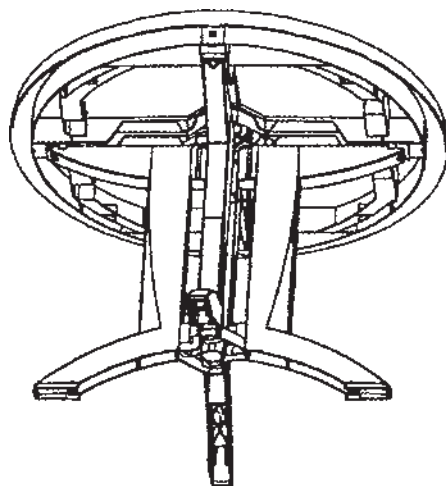
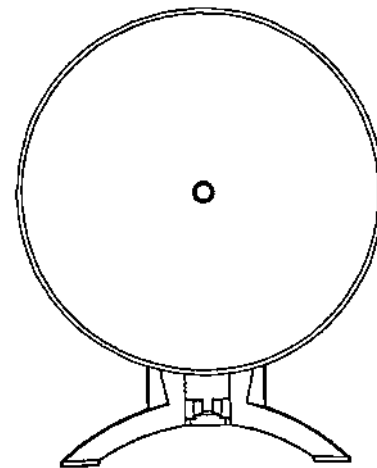
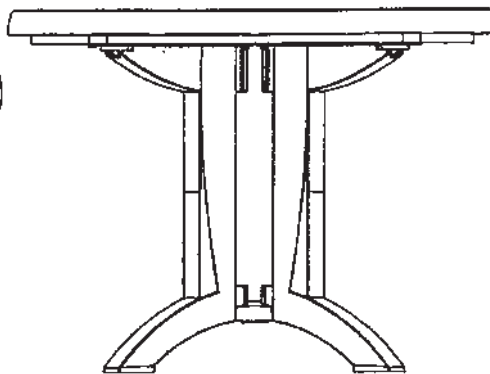

(71)ANSØGER(E):
 (74)FULDMÆGTIG:
 (72)FREMBRINGER(E):
 (30)PRIORITET:
 (22)ANSØGNINGSDATO:

Grosfillex S.A.R.L., Arpent 01100 Oyonnax, Frankrig
 Chas. Hude A/S, H.C. Andersens Boulevard 33, 1553 København V, Danmark
 Raymond Grosfillex, rue de la Montagne, Arpent, 01100 Otonnax, Frankrig
 1997-11-25 WO DMA/003921
 1998-05-22

(21) MA 1998 00582

(54) En knagerække til børn

(51)-Cl.06 06

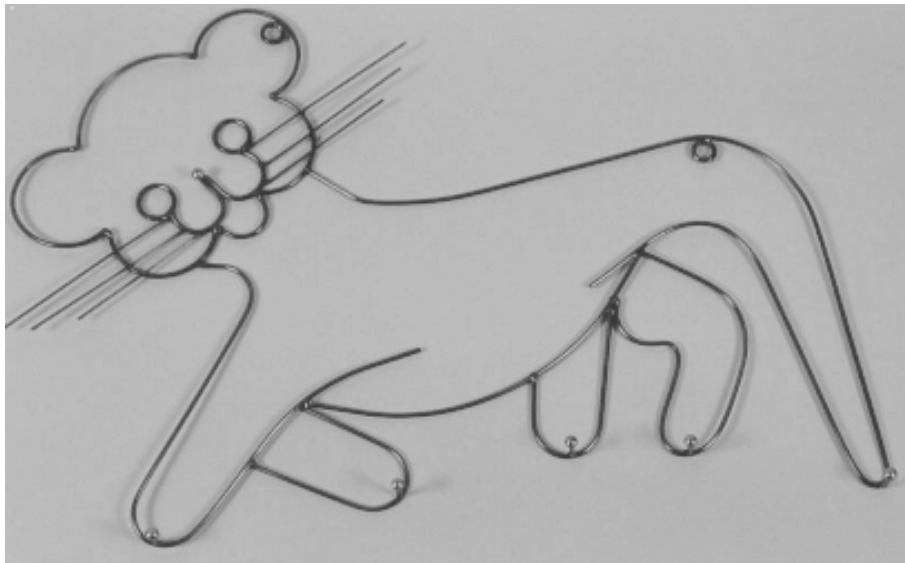

(71)ANSØGER(E):
(72)FREMBRINGER(E):
(22)ANSØGNINGSDATO:

Daniel Holding ApS, Øster Teglgårdsvej 23, 8800 Viborg, Danmark
Kim Krull Jørgensen, Øster Teglgårdsvej 23, 8800 Viborg, Danmark
1998-05-20

(21) MA 1998 00584

(54) En knagerække

(51)-Cl.06 06



(71)ANSØGER(E):
(72)FREMBRINGER(E):
(22)ANSØGNINGSDATO:

Daniel Holding ApS, Øster Teglgårdsvej 23, 8800 Viborg, Danmark
Kim Krull Jørgensen, Øster Teglgårdsvej 23, 8800 Viborg, Danmark
1998-05-20

(21) MA 1998 00587

(54) En hårklemme

(51)-Cl.28 03

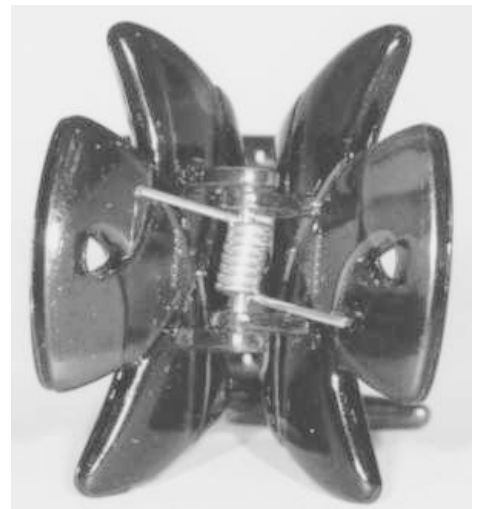

(71)ANSØGER(E):

Deichmann + Co., Ltd., Flat 9, 1st Floor, Juko Tower No. 8, Tai Chung Road, Tsuen Wan Hong Kong, Hong Kong

(74)FULDMÆGTIG:

Patentbureauet Magnus Jensens Efff., Frederiksborgvej 15, 3520 Farum, Danmark

(72)FREMBRINGER(E):

Kate Knudsen, 12215 Hesby Street No. Hollywood, Ca. 91607, USA

(22)ANSØGNINGSDATO:

1998-05-20

(21) MA 1998 00591

(54) 1) Et overgangsstykke til et trappegelænder
2) del dertil

(51)-Cl.25 02



Løbenr. 1

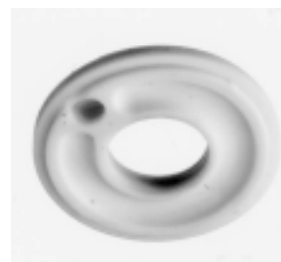

Løbenr. 2

(71)ANSØGER(E):

d line international as, Carl Jacobsens Vej 28, 1790 København V, Danmark

(74)FULDMÆGTIG:

Hofman-Bang & Boutard, Lehmann & Ree A/S, Hans Bækkevolds Allé 7, 2900 Hellerup, Danmark

(72)FREMBRINGER(E):

Knut Holscher, Paradisvænget 24, 2840 Holte, Danmark

(22)ANSØGNINGSDATO:

1998-05-20

(21) MA 1998 00592

(54) En flaske til parfume

(51)-Cl.09 01

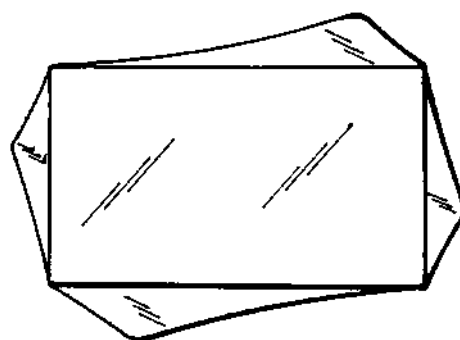
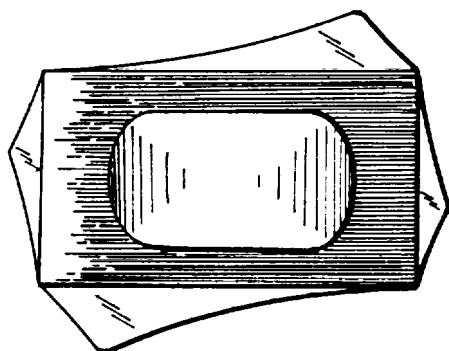
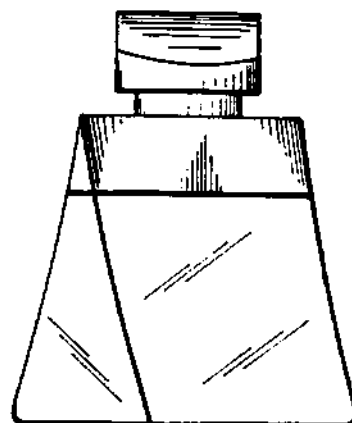
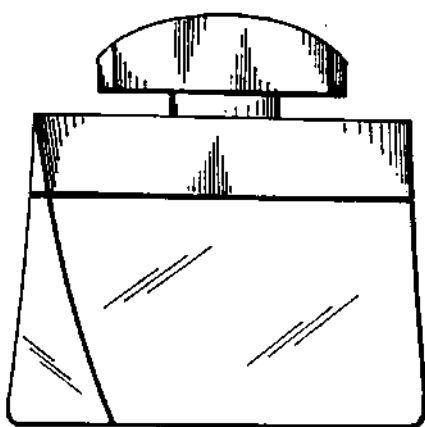
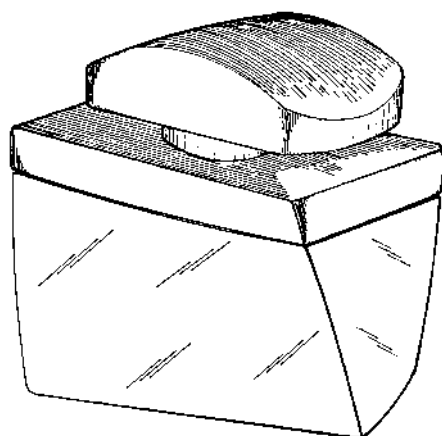

(71)ANSØGER(E):
 (74)FULDMÆGTIG:
 (72)FREMBRINGER(E):
 (30)PRIORITET:
 (22)ANSØGNINGSDATO:

Salvatore Ferragamo Italia S.p.A., 2, Via Tornabuoni 50100 Firenze, Italien
 Hofman-Bang & Boutard, Lehmann & Ree A/S, Hans Bekkevolds Allé 7, 2900 Hellerup, Danmark
 M. Thierry de Baschmakoff, 10, Rue Chabanais 75002 Paris, Frankrig
 1997-11-20 IT FI/97/O/000081
 1998-05-20

(21) MA 1998 00593

(54) Et automobil

(51)-Cl.12 08



(71)ANSØGER(E):
(74)FULDMÆGTIG:
(72)FREMBRINGER(E):
(30)PRIORITET:
(22)ANSØGNINGSDATO:

SEAT, S.A., Zona Franca, Calle 2 no 1 E-08040 Barcelona, Spanien
Patentbureauet Magnus Jensens Efff., Frederiksborgvej 15, 3520 Farum, Danmark
Vicente Aguilera Caelles, Zona Franca, Calle 2 no 1 E-08040 Barcelona, Spanien
1998-04-07 ES 142.505
1998-06-04

(21) MA 1998 00594

(54) En palleløftevogn

(51)-Cl.12 05

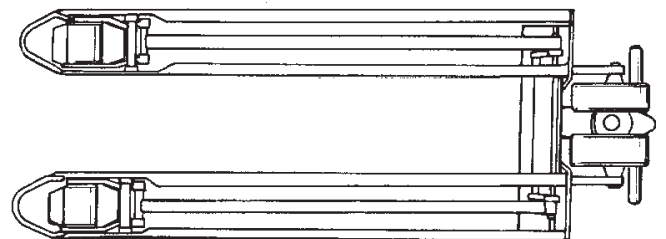
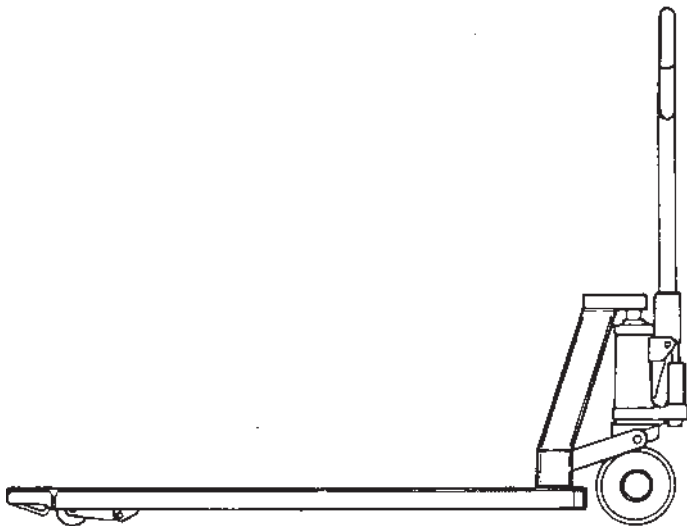
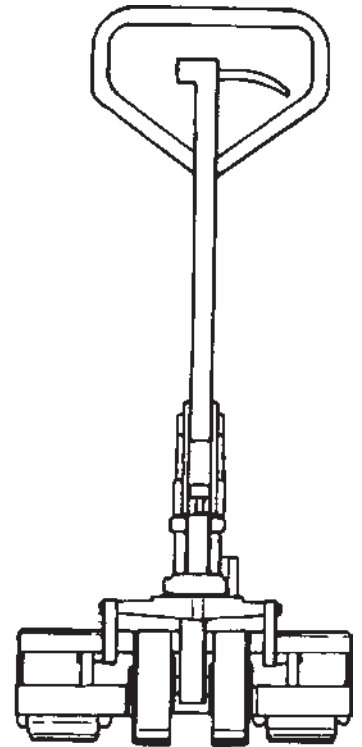
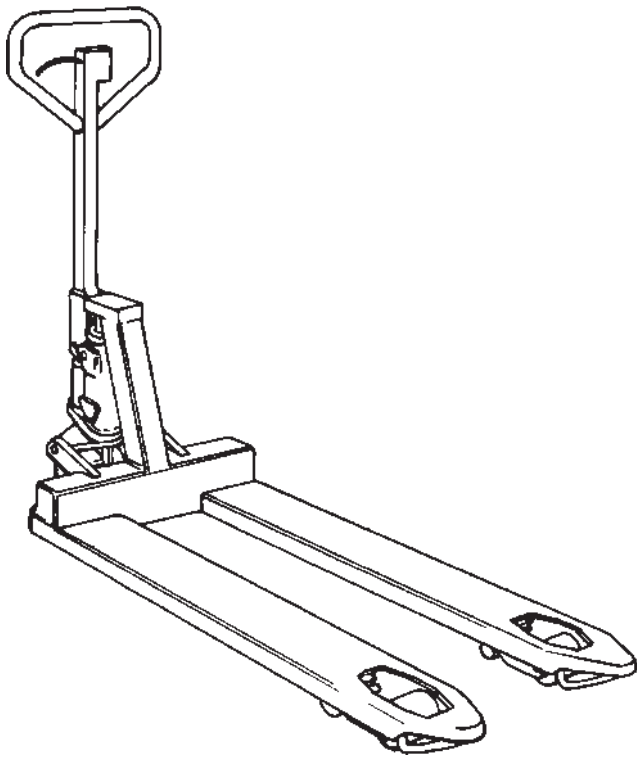

(71)ANSØGER(E):
 (74)FULDMÆGTIG:
 (72)FREMBRINGER(E):
 (30)PRIORITET:
 (22)ANSØGNINGSDATO:

Kentruck AB, Jordbron, 668 00 Ed, Sverige
 Larsen & Birkeholm ApS Europæisk Patentbureau, Banegårdspladsen 1, 1570 København V, Danmark
 Rutger Johansson, Smedgatan 20 SE-622 00 Åmål, Sverige
 1997-12-15 SE 97 2687
 1998-06-04

(21) MA 1998 00595

(54) En flaske til parfume

(51)-Cl.09 01

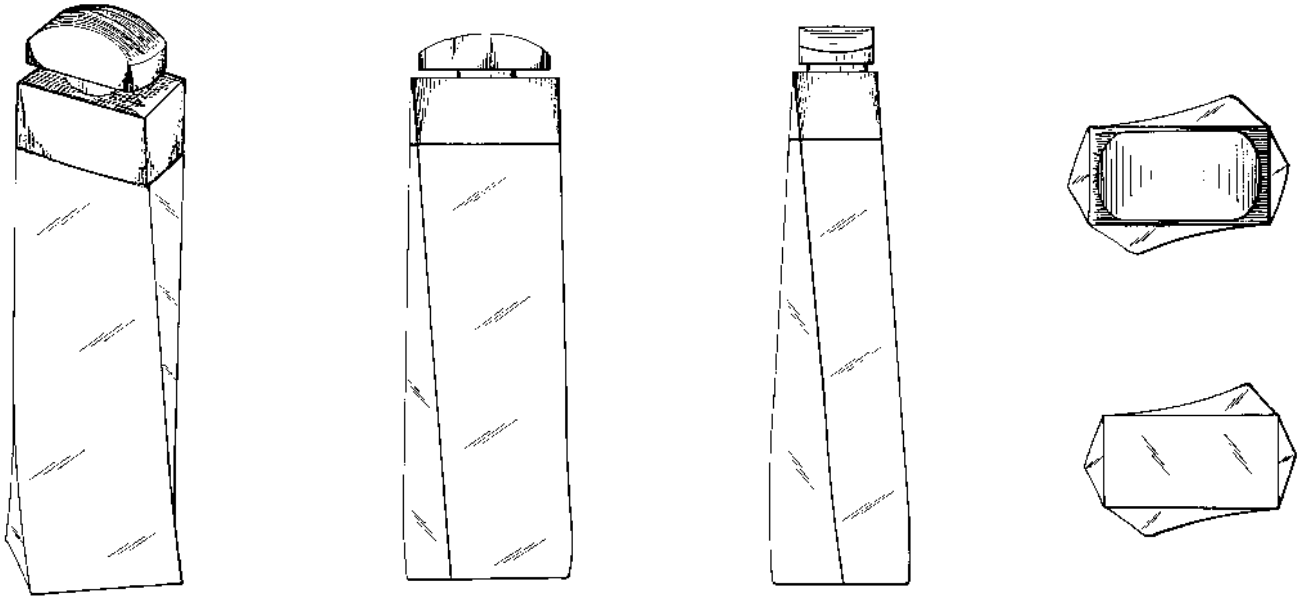

(71)ANSØGER(E):
 (74)FULDMÆGTIG:
 (72)FREMBRINGER(E):
 (30)PRIORITET:
 (22)ANSØGNINGSDATO:

Salvatore Ferragamo Italia S.p.A., 2, Via Tornabuoni 50100 Firenze, Italien
 Hofman-Bang & Boutard, Lehmann & Ree A/S, Hans Bekkevolds Allé 7, 2900 Hellerup, Danmark
 M. Thierry de Baschmakoff, 10, Rue Chabanais 75002 Paris, Frankrig
 1997-11-20 IT FI/97/O/000081
 1998-05-20

(21) MA 1998 00598

(54) En hvirvelstrømsbremse

(51)-Cl.08 07



(71)ANSØGER(E):
 (74)FULDMÆGTIG:
 (72)FREMBRINGER(E):
 (22)ANSØGNINGSDATO:

Dalmatic a/s, Møgelgårdsvej 47, 8520 Lystrup, Danmark
 Patentingeniør N.H. Gregersen - Aarhus Patentkontor, Skanderborgvej 40, 8000 Århus C, Danmark
 Hans Hilmar Dall, Århusvej 25 Ugelbølle, 8410 Rønne, Danmark
 1998-06-03

(21) MA 1998 00602

(54) En rollator

(51)-Cl.12 12



(71)ANSØGER(E):
(74)FULDMÆGTIG:
(72)FREMBRINGER(E):
(30)PRIORITET:
(22)ANSØGNINGSDATO:

Dolomite Svenska AB, Box 55 S-334 21 Anderstorp, Sverige
Leif Linde Vernamo Patentbyrå AB, Persegård S-274 93 Skurup, Sverige
Sven-Inge Kjell, Nygatan 15 S-334 33 Anderstorp, Sverige ; Anders Ahlbertz, Almedahlsvägen 1B S-412 63
Göteborg, Sverige
1997-12-08 SE 97-2632
1998-05-29

(21) MA 1998 00604

(54) 1) En inhalator med hætte
 2) hætte dertil
 3) inhalator dertil, alt til et sæt

(51)-Cl.24 04

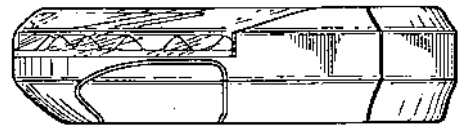
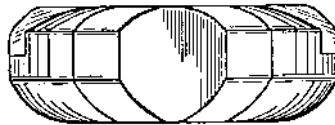
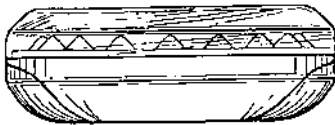
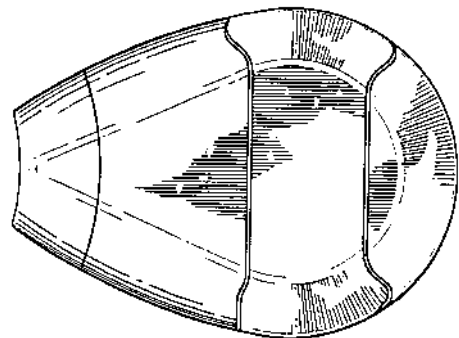
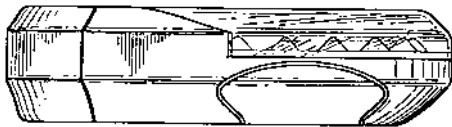
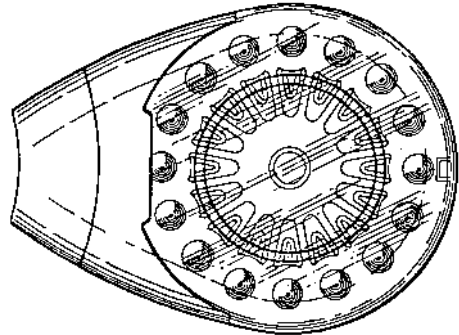
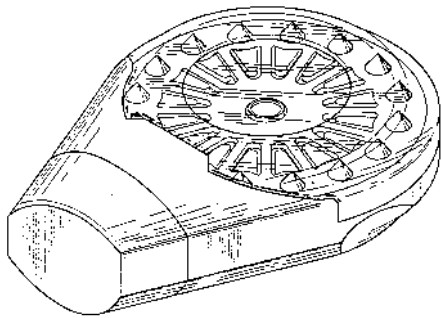

Løbenr. 1

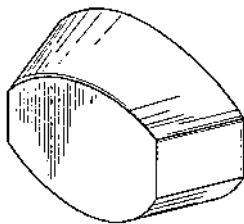

Løbenr. 2

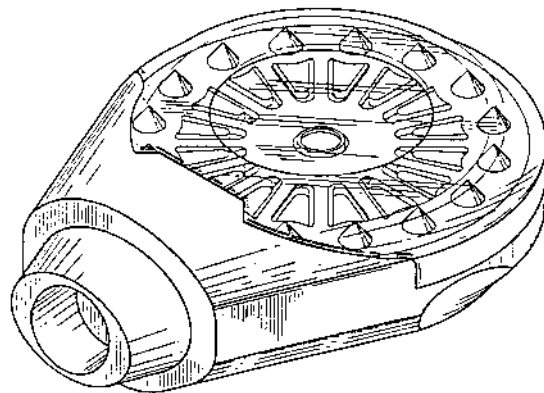

Løbenr. 3

(71)ANSØGER(E):
 (74)FULDMÆGTIG:
 (72)FREMBRINGER(E):
 (30)PRIORITET:
 (22)ANSØGNINGSDATO:

Dura Pharmaceuticals, Inc., 7475 Lusk Boulevard, San Diego, California 92121-4204, USA
 Hofman-Bang & Boutard, Lehmann & Ree A/S, Hans Bekkevolds Allé 7, 2900 Hellerup, Danmark
 Allan Cameron, 880 Hampshire Road, Westlake Village, California 91361, USA
 1997-12-02 US 29/080,351
 1998-06-02

(21) MA 1998 00610

(54) En forstærkningsplade med dæksel til slåmaskiner (51)-Cl.15 03

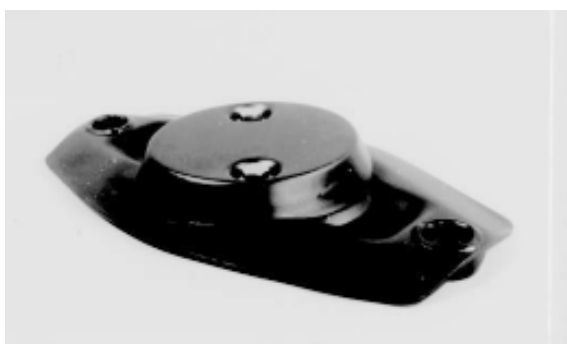

(71)ANSØGER(E):
(74)FULDMÆGTIG:
(72)FREMBRINGER(E):
(30)PRIORITET:
(22)ANSØGNINGSDATO:

KUHN S.A., 4 Impasse des Fabriques, F-67706 Saverne, Frankrig
PATRADE A/S, Store Torv 1, 8000 Århus C, Danmark
Neuerburg Horst, 6, Rue des Aubépines, F-67700 Saverne, Frankrig
1997-12-19 FR 97 7495
1998-06-10

(21) MA 1998 00611

(54) En forstærkningsplade til en slåmaskine

(51)-Cl.15 03

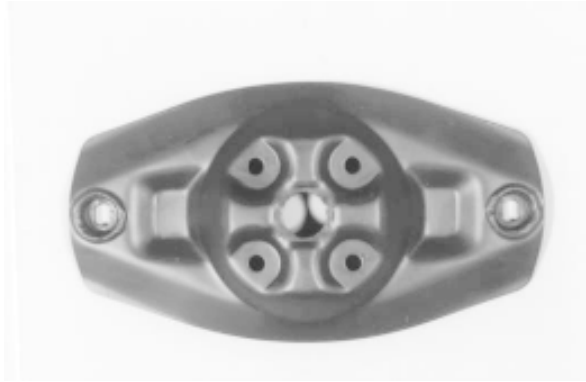

(71)ANSØGER(E):
(74)FULDMÆGTIG:
(72)FREMBRINGER(E):
(30)PRIORITET:
(22)ANSØGNINGSDATO:

KUHN S.A., 4 Impasse des Fabriques, F-67706 Saverne, Frankrig
PATRADE A/S, Store Torv 1, 8000 Århus C, Danmark
Neuerburg Horst, 6, Rue des Aubèpines, F-67700 Saverne, Frankrig
1997-12-19 FR 97 7495
1998-06-10

(21) MA 1998 00612

(54) 1) Emballage samt 2) foldeemne dertil

(51)-Cl.09 03

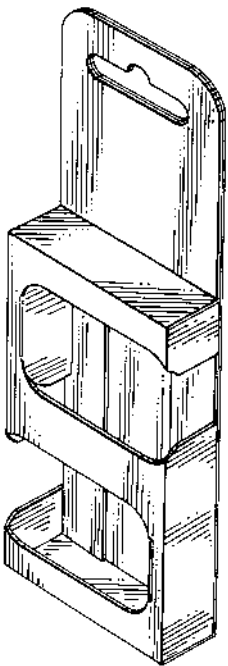

Løbenr. 1

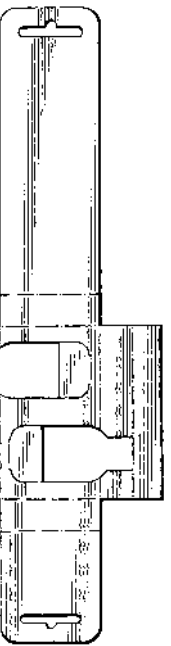

Løbenr. 2

(71)ANSØGER(E):
 (74)FULDMÆGTIG:
 (72)FREMBRINGER(E):
 (30)PRIORITET:
 (22)ANSØGNINGSDATO:

The Mead Corporation a corporation of the state of Ohio, Courthouse Plaza NE Dayton, Ohio 45463, USA
 Budde, Schou & Co. A/S, Vestergade 31, 1456 København K, Danmark
 Jean-Michel Auclair, 230 Route de Châtellerault F-36000 Chateauroux, Frankrig
 1997-12-11 GB 2071075
 1998-06-08

(21) MA 1998 00613

(54) 1) Emballage samt 2) foldeemne dertil

(51)-Cl.09 03

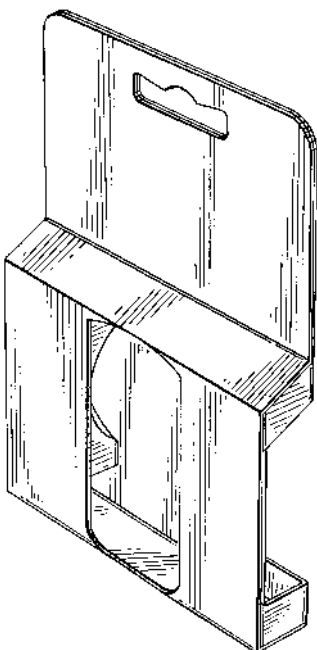

Løbenr. 1

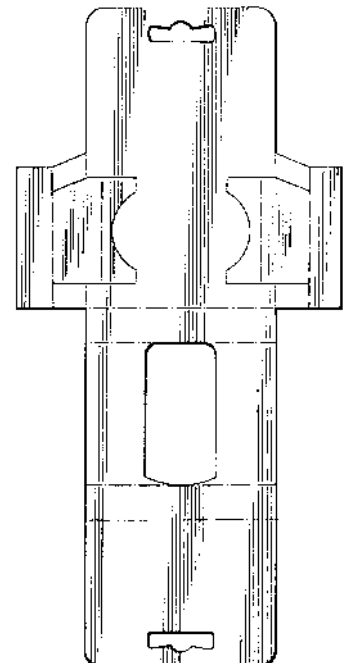
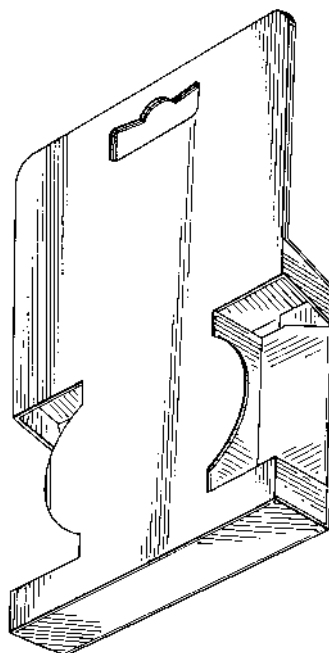

Løbenr. 2

(71)ANSØGER(E):
 (74)FULDMÆGTIG:
 (72)FREMBRINGER(E):
 (30)PRIORITET:
 (22)ANSØGNINGSDATO:

The Mead Corporation a corporation of the state of Ohio, Courthouse Plaza NE Dayton, Ohio 45463, USA
 Budde, Schou & Co. A/S, Vestergade 31, 1456 København K, Danmark
 Jean-Michel Auclair, 230 Route de Châtellerault F-36000 Chateauroux, Frankrig
 1997-12-11 GB 2971076
 1998-06-08

(21) MA 1998 00614

(54) En håndmikser.

(51)-Cl.07 02

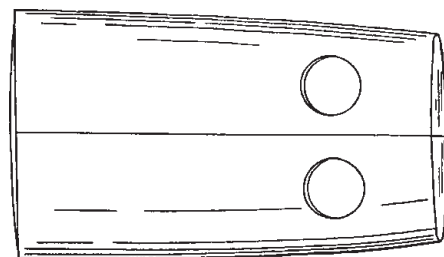
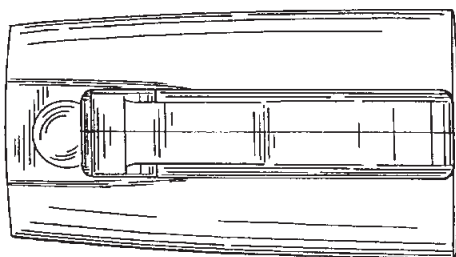
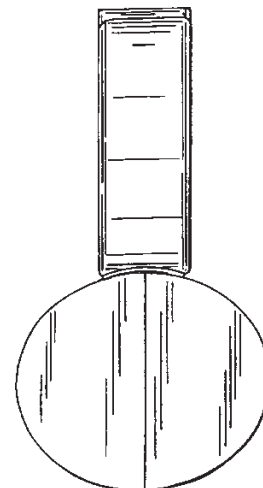
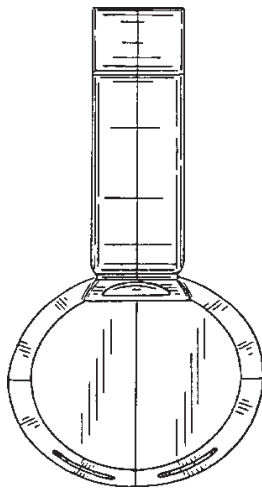
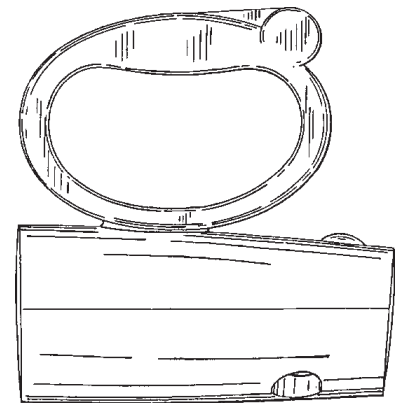
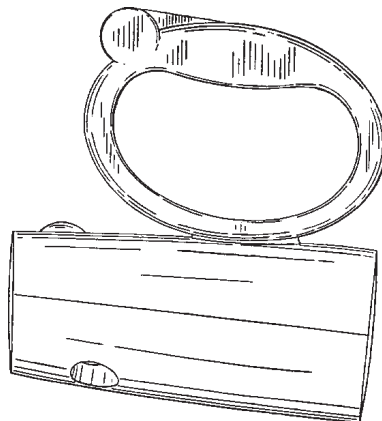
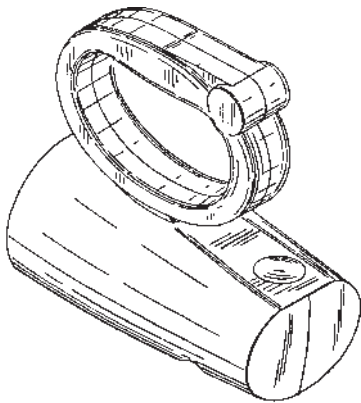

(71)ANSØGER(E):
(74)FULDMÆGTIG:
(72)FREMBRINGER(E):
(30)PRIORITET:
(22)ANSØGNINGSDATO:

Dart Industries Inc., 14901 S. Orange Blossom Trail, Orlando, FL 32837, USA
Hofman-Bang & Boutard, Lehmann & Ree A/S, Hans Bekkevolds Allé 7, 2900 Hellerup, Danmark
Morison S. Cousins, 241 W. Lake Sue Avenue; Winter Park, Florida 32789, USA
1996-12-10 US 29/080,454;1997-12-10 US 29/080,454
1998-06-10

(21) MA 1998 00615

(54) En stavblender

(51)-Cl.07 02

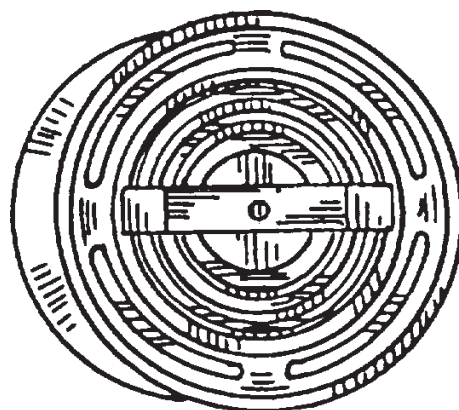
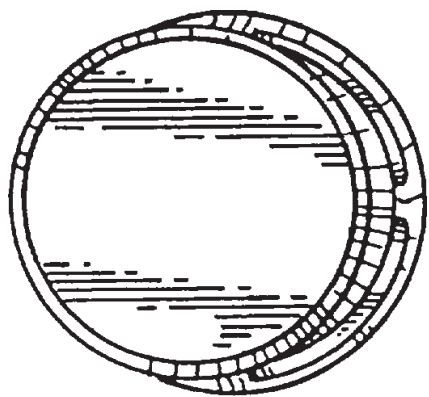
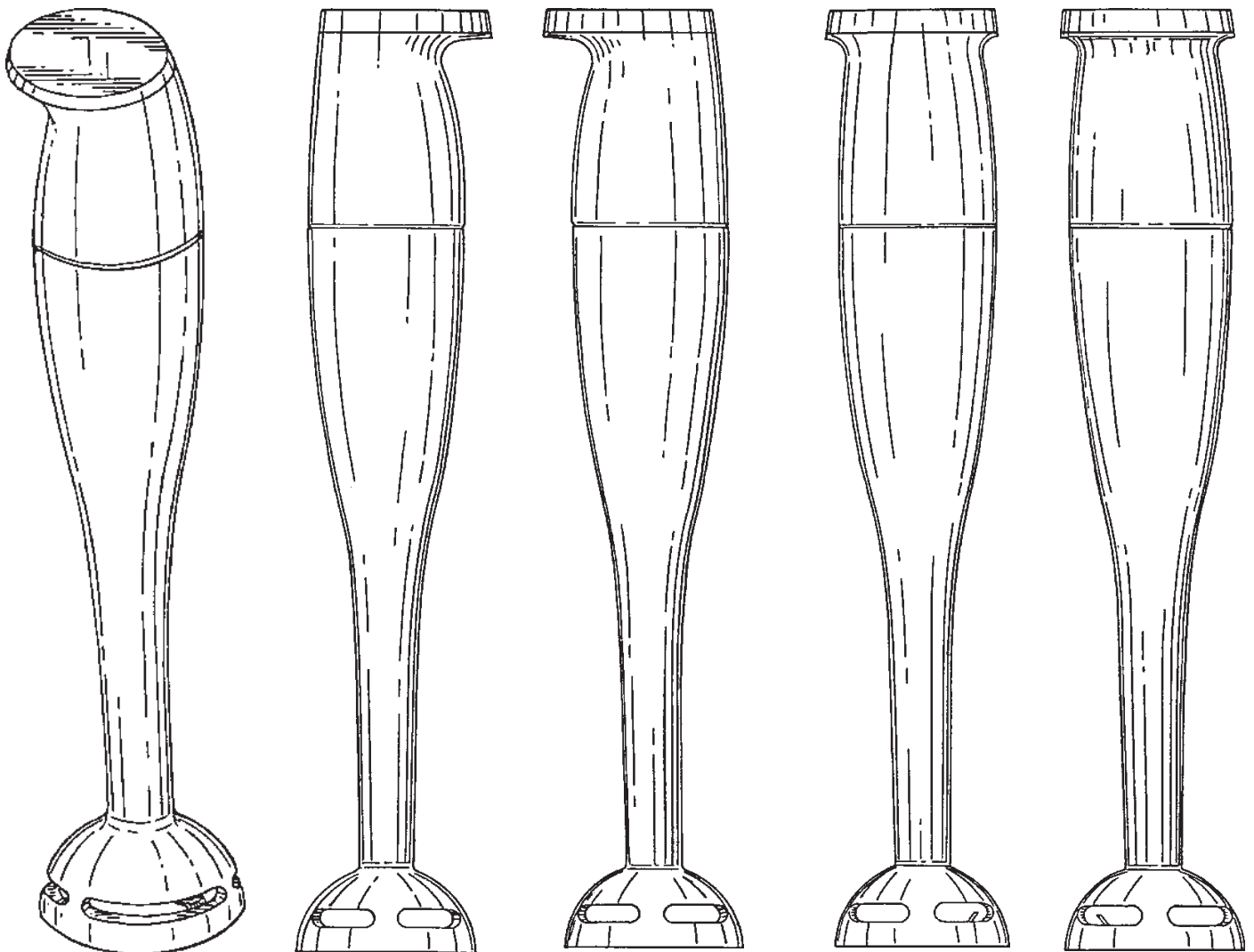

(71)ANSØGER(E):
 (74)FULDMÆGTIG:
 (72)FREMBRINGER(E):
 (30)PRIORITET:
 (22)ANSØGNINGSDATO:

Dart Industries Inc., 14901 S. Orange Blossom Trail, Orlando, FL 32837, USA
 Hofman-Bang & Boutard, Lehmann & Ree A/S, Hans Bekkevolds Allé 7, 2900 Hellerup, Danmark
 Morison S. Cousins, 241 W. Lake Sue Avenue; Winter Park, Florida 32789, USA
 1997-12-10 US 29/080,450
 1998-06-10

(21) MA 1998 00616

(54) En flaske

(51)-Cl.09 01

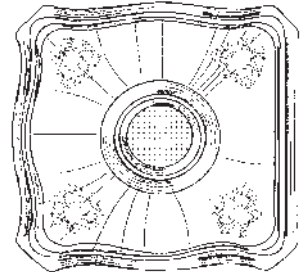
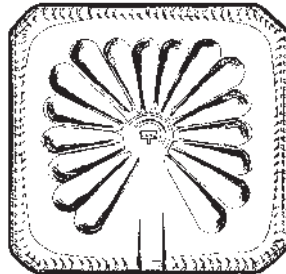
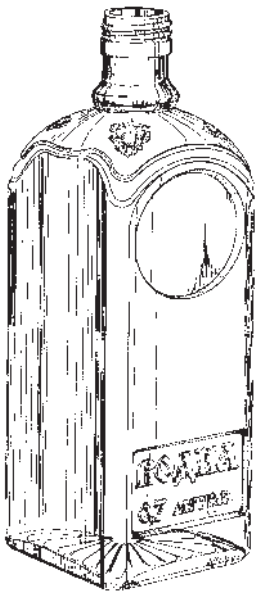

(71)ANSØGER(E):

Vladimir Yanovitch Pekarev, ul. Sovetskoj Konstitucii d. 44 "b", Kv. 70 g. Noginsk Moskovskaya Oblast 142406, Russiske Føderation

(74)FULDMÆGTIG:

Budde, Schou & Co. A/S, Vestergade 31, 1456 København K, Danmark

(72)FREMBRINGER(E):

Vladimir Yanovitch Pekarev, ul. Sovetskoj Konstitucii d. 44 "b", Kv. 70 g. Noginsk Moskovskaya Oblast 142406, Russiske Føderation

(30)PRIORITET:

1998-01-28 RU 98 500 048

(22)ANSØGNINGSDATO:

1998-06-10

(21) MA 1998 00620

(54) Et serveringsredskab

(51)-Cl.07 03



(71)ANSØGER(E):

Société PROGEXION, 96, avenue Albert 1er, F-92500 Rueil Malmaison, Frankrig

(74)FULDMÆGTIG:

Larsen & Birkeholm A/S Skandinavisk Patentbureau, Banegårdspladsen 1, 1570 København V, Danmark

(72)FREMBRINGER(E):

Hervé Gex, 14, rue Edeline F-92500 Rueil, Frankrig

(22)ANSØGNINGSDATO:

1998-06-15

(21) MA 1998 00623

(54) En håndfri mikrofon med høreapparat

(51)-Cl.14 03

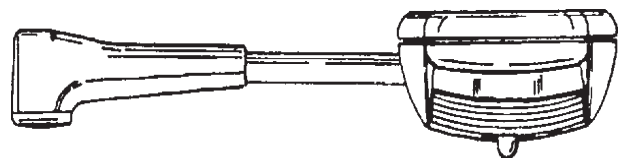
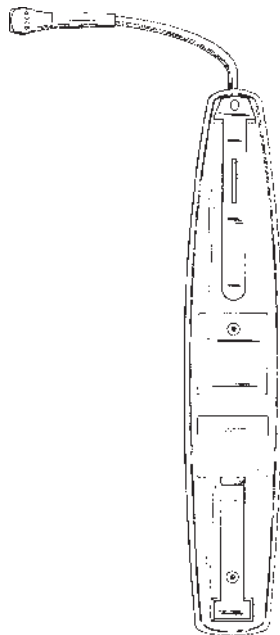
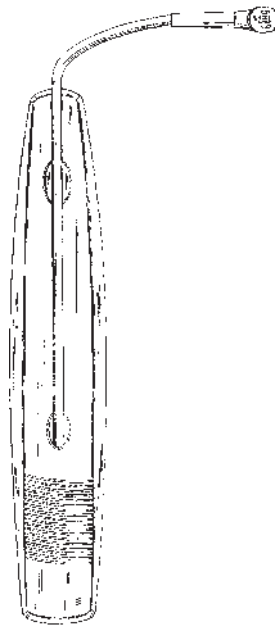

(71)ANSØGER(E):
 (74)FULDMÆGTIG:
 (72)FREMBRINGER(E):
 (30)PRIORITET:
 (22)ANSØGNINGSDATO:

Telefonaktiebolaget L M Ericsson, S-126 25 Stockholm , Sverige
 Budde, Schou & Co. A/S, Vestergade 31, 1456 København K, Danmark
 Richard Lindahl, Richard Lindahl Design AB Gustav Adolfs Torg 41 S-211 39 Malmö, Sverige
 1997-12-30 SE 97-2791
 1998-06-15

(21) MA 1998 00627

(54) Et håndtag til en barbermaskine.

(51)-Cl.28 03

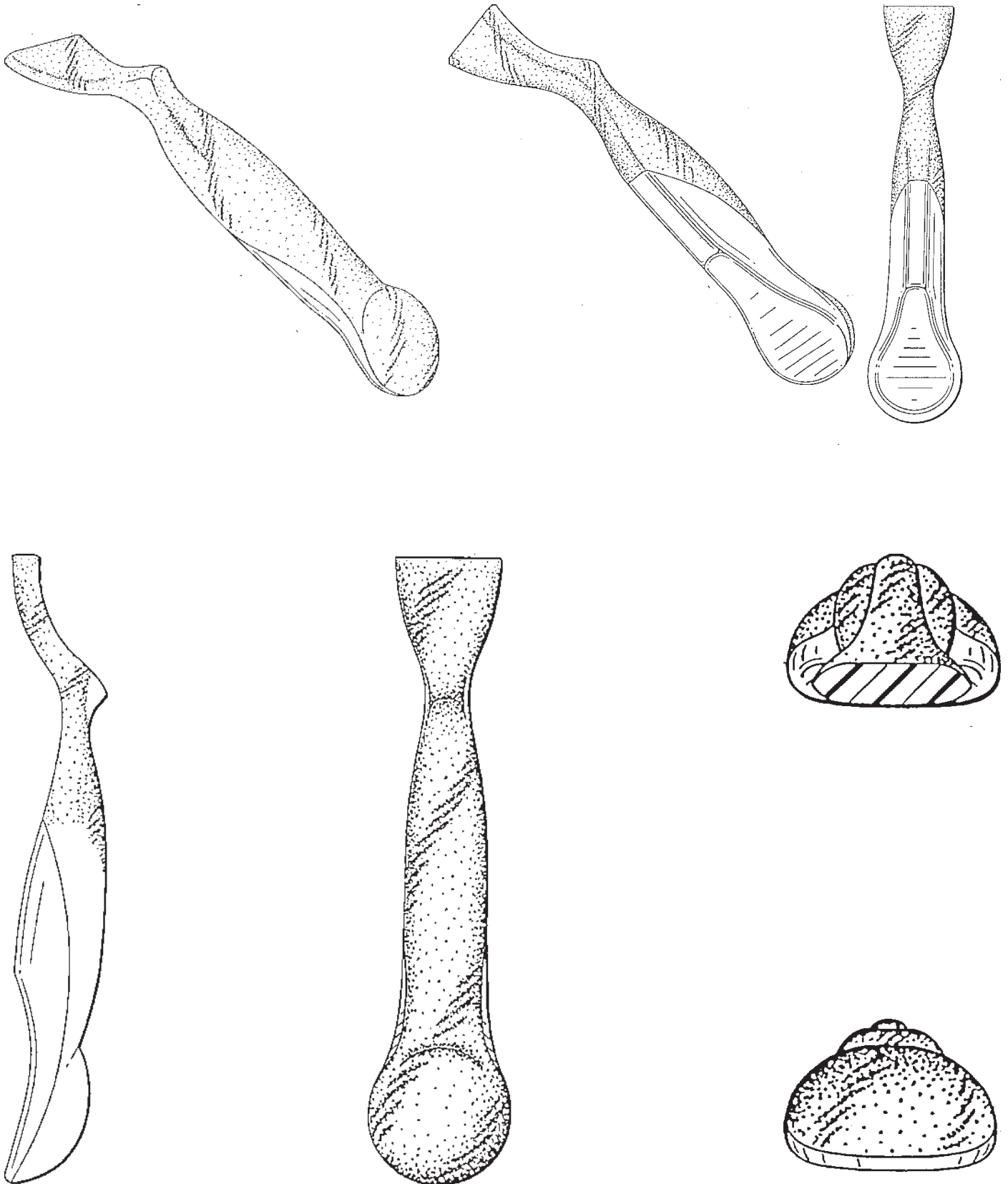

(71)ANSØGER(E):
 (74)FULDMÆGTIG:
 (72)FREMBRINGER(E):
 (30)PRIORITET:
 (22)ANSØGNINGSDATO:

The Gillette Company, Prudential Tower Building, Boston, MA 02199, USA
 Hofman-Bang & Boutard, Lehmann & Ree A/S, Hans Bekkevolds Allé 7, 2900 Hellerup, Danmark
 Jill Marie Schurtleff, 846 East 4th Street, South Boston, MA 02127, USA
 1997-12-22 US 29/081,031;1998-04-24 US Fejloprettet
 1998-06-19

(21) MA 1998 00631

(54) En loftlampe

(51)-Cl.26 05



(71)ANSØGER(E):
(72)FREMBRINGER(E):
(22)ANSØGNINGSDATO:

Thermex AS, Fanøvej 30, 9800 Hjørring, Danmark
Christian Klitgaard, Majsvangenget 7, Bjergby, 9800 Hjørring, Danmark
1998-06-24

(21) MA 1998 00632

(54) En lampe til brug i køkken/alrum

(51)-Cl.26 05



(71)ANSØGER(E):
(72)FREMBRINGER(E):
(22)ANSØGNINGSDATO:

Thermex AS, Fanøvej 30, 9800 Hjørring, Danmark
Christian Klitgaard, Majsvangenget 7, Bjergby, 9800 Hjørring, Danmark
1998-06-24

(21) MA 1998 00643

(54) En brillereiser

(51)-Cl.16 06

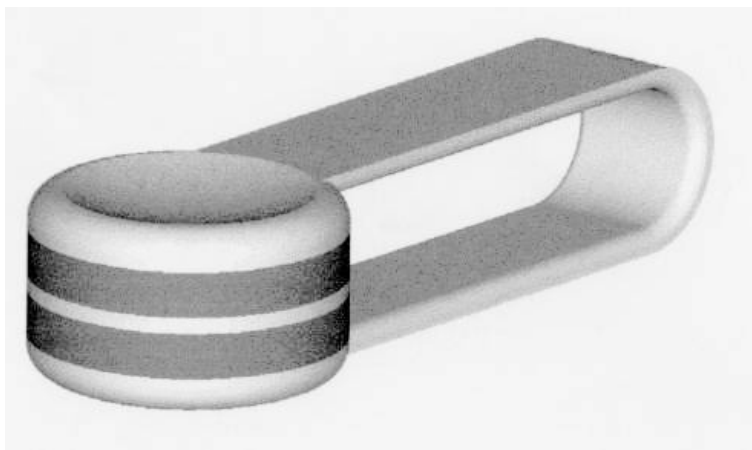

(71)ANSØGER(E):
 (72)FREMBRINGER(E):
 (22)ANSØGNINGSDATO:

Allan Westermann Larsen, Kalvehavevej 3, 2. mf., 3400 Hillerød, Danmark
 Allan Westermann Larsen, Kalvehavevej 3, 2. mf., 3400 Hillerød, Danmark
 1998-06-22

(21) MA 1998 00646

(54) En skyllemekanisme til toiletter

(51)-Cl.23 02

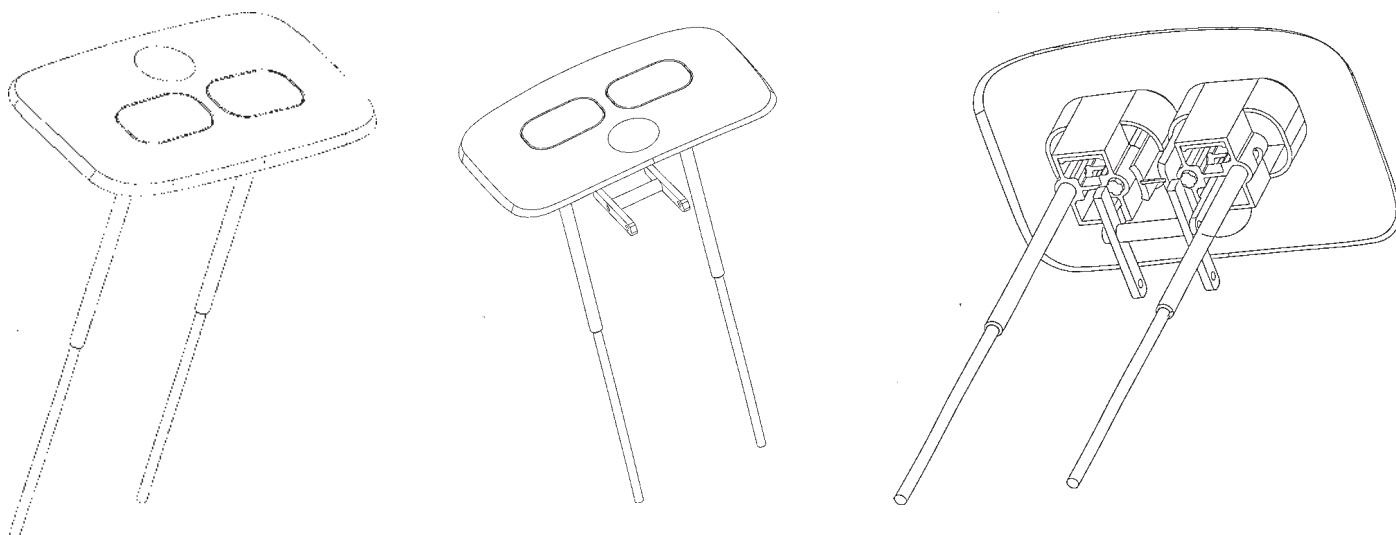

(71)ANSØGER(E):
 (74)FULDMÆGTIG:
 (72)FREMBRINGER(E):
 (30)PRIORITET:
 (22)ANSØGNINGSDATO:

Ensto Idealplast AB, Box 48 S-503 05 Borås, Sverige
 Hofman-Bang & Boutard, Lehmann & Ree A/S, Hans Bekkevolds Allé 7, 2900 Hellerup, Danmark
 Alf magnusson, Tokarp S-507 71 Gånghäster, Sverige
 1997-12-12 SE 97-2669
 1998-06-12

(21) MA 1998 00652

(54) Et ur

(51)-Cl.10 01

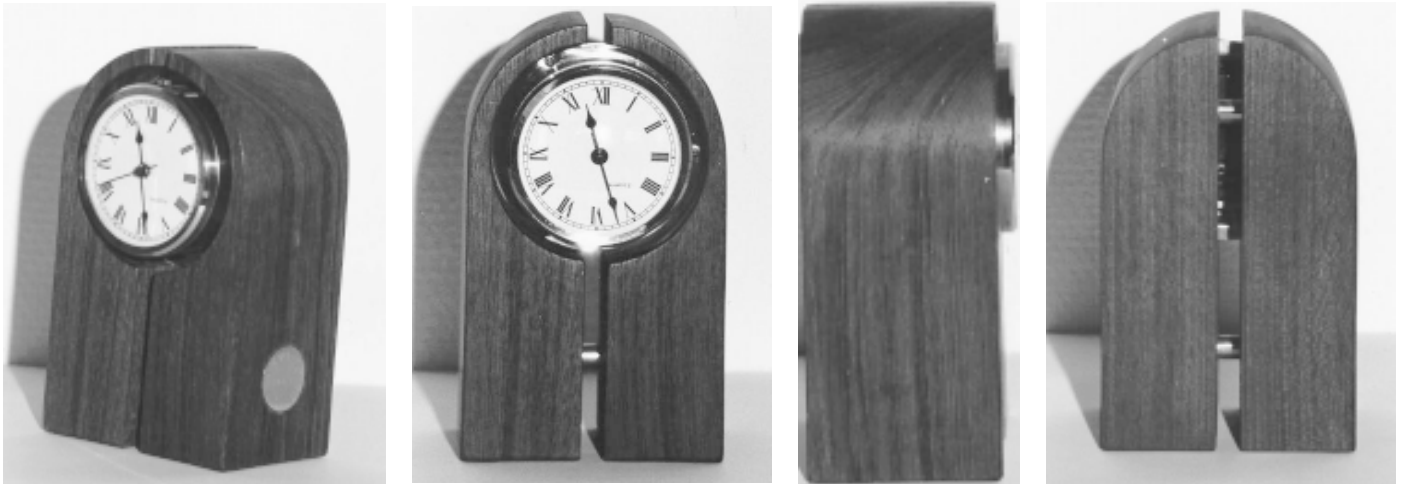

(71)ANSØGER(E):
(72)FREMBRINGER(E):
(22)ANSØGNINGSDATO:

Kent Nielsen, Korupvej 127 Als, 9560 Hadsund, Danmark
Kent Nielsen, Korupvej 127 Als, 9560 Hadsund, Danmark
1998-06-16

(21) MA 1998 00653

(54) En gyng

(51)-Cl.21 01

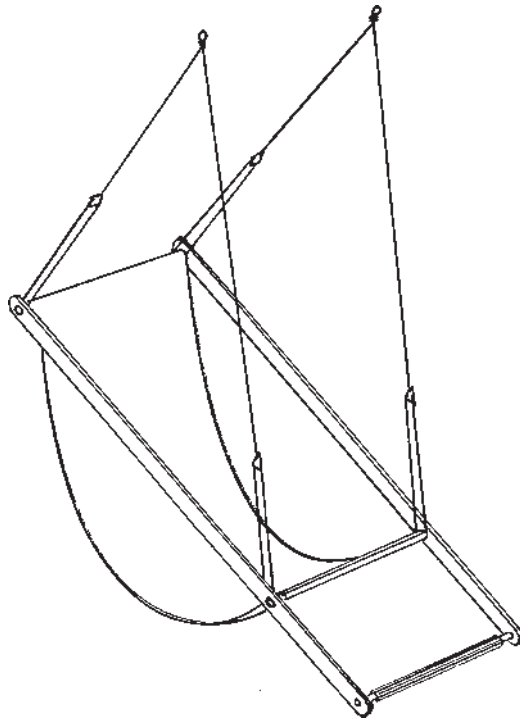

(71)ANSØGER(E):
(72)FREMBRINGER(E):
(22)ANSØGNINGSDATO:

Gail Spence, Ålykkegade 17, 6000 Kolding, Danmark
Gail Spence, Ålykkegade 17, 6000 Kolding, Danmark
1998-06-16

(21) MA 1998 00655

(54) Et redskab til rulleskøjteløbere

(51)-Cl.21 02



(71)ANSØGER(E):

(74)FULDMÆGTIG:

(72)FREMBRINGER(E):

(22)ANSØGNINGSDATO:

Landsforeningen Det grønne Møbel , Arkitektskolen i Århus Nørreport 20, 8000 Århus C, Danmark

Landsforeningen Det grønne Møbel , Arkitektskolen i Århus Nørreport 20, 8000 Århus C, Danmark

Sine Weis Damkjær, Jonasdalen 23, 8300 Odder, Danmark; Birgitte Smedegaard, Oddervej 83, 8270

Højbjerg, Danmark

1998-06-25

(21) MA 1998 00657

(54) En specialskrue

(51)-Cl.08 08



(71)ANSØGER(E):

(74)FULDMÆGTIG:

(72)FREMBRINGER(E):

(30)PRIORITET:

(22)ANSØGNINGSDATO:

Arne Thuresson Byggmaterial AB, Box 59 163 91 Spånga, Sverige

Plougmann, Vingtoft & Partners A/S, Sankt Annæ Plads 11, 1021 København K, Danmark

Pär Thuresson, Saturnusvägen 7A 175 69 Järfälla, Sverige

1998-02-16 SE 98-0386

1998-06-25

(21) MA 1998 00659

(54) Et redskab til rulleskøjteløbere

(51)-Cl.21 02

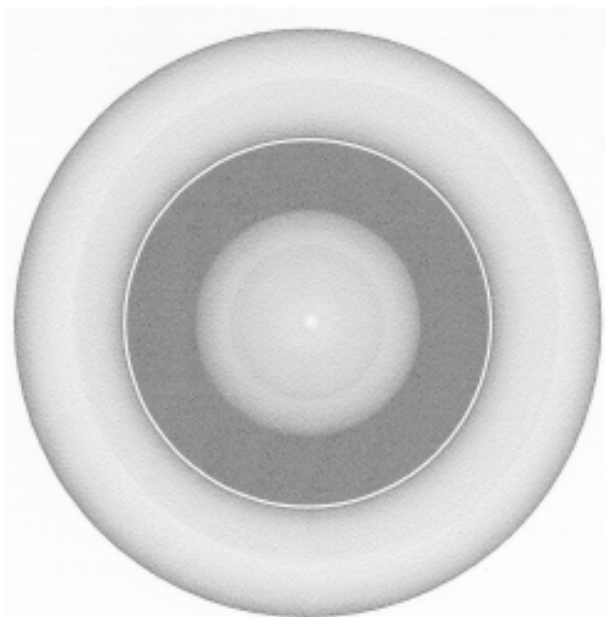

(71)ANSØGER(E):

(74)FULDMÆGTIG:

(72)FREMBRINGER(E):

(22)ANSØGNINGSDATO:

Landsforeningen Det grønne Møbel , Arkitektskolen i Århus Nørreport 20, 8000 Århus C, Danmark

Landsforeningen Det grønne Møbel , Arkitektskolen i Århus Nørreport 20, 8000 Århus C, Danmark

Birgitte Smedegaard, Oddervej 83, 8270 Højbjerg, Danmark; Sine Weis Damkjær, Jonasdalen 23, 8300

Odder, Danmark

1998-06-25

(21) MA 1998 00660

(54) En miniplint til montering på bomsæt

(51)-Cl.21 02

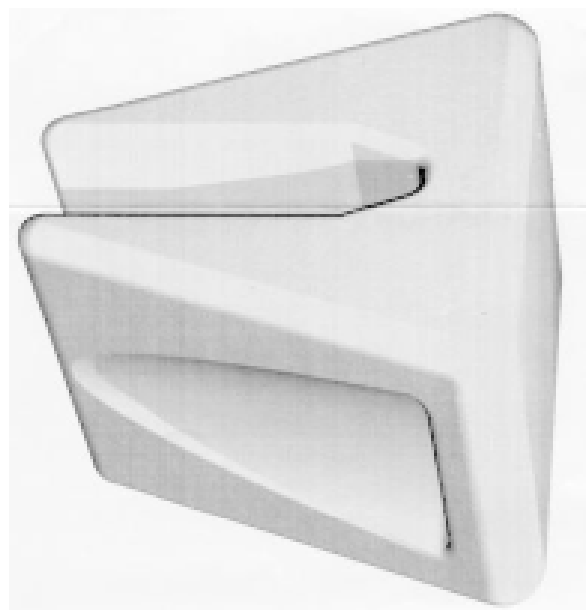

(71)ANSØGER(E):

(72)FREMBRINGER(E):

(22)ANSØGNINGSDATO:

Det grønne møbel Århus, Arkitektskolen i Århus, Nørreport 20, 8000 Århus C, Danmark

Niels Henrik Markvad, Tåstrupvej 44, 8370 Hadsten, Danmark; Torben Noer, Knudriisgade 29, 8000 Århus C, Danmark

1998-06-26

(21) MA 1998 00663

(54) En tandbørste

(51)-Cl.04 02

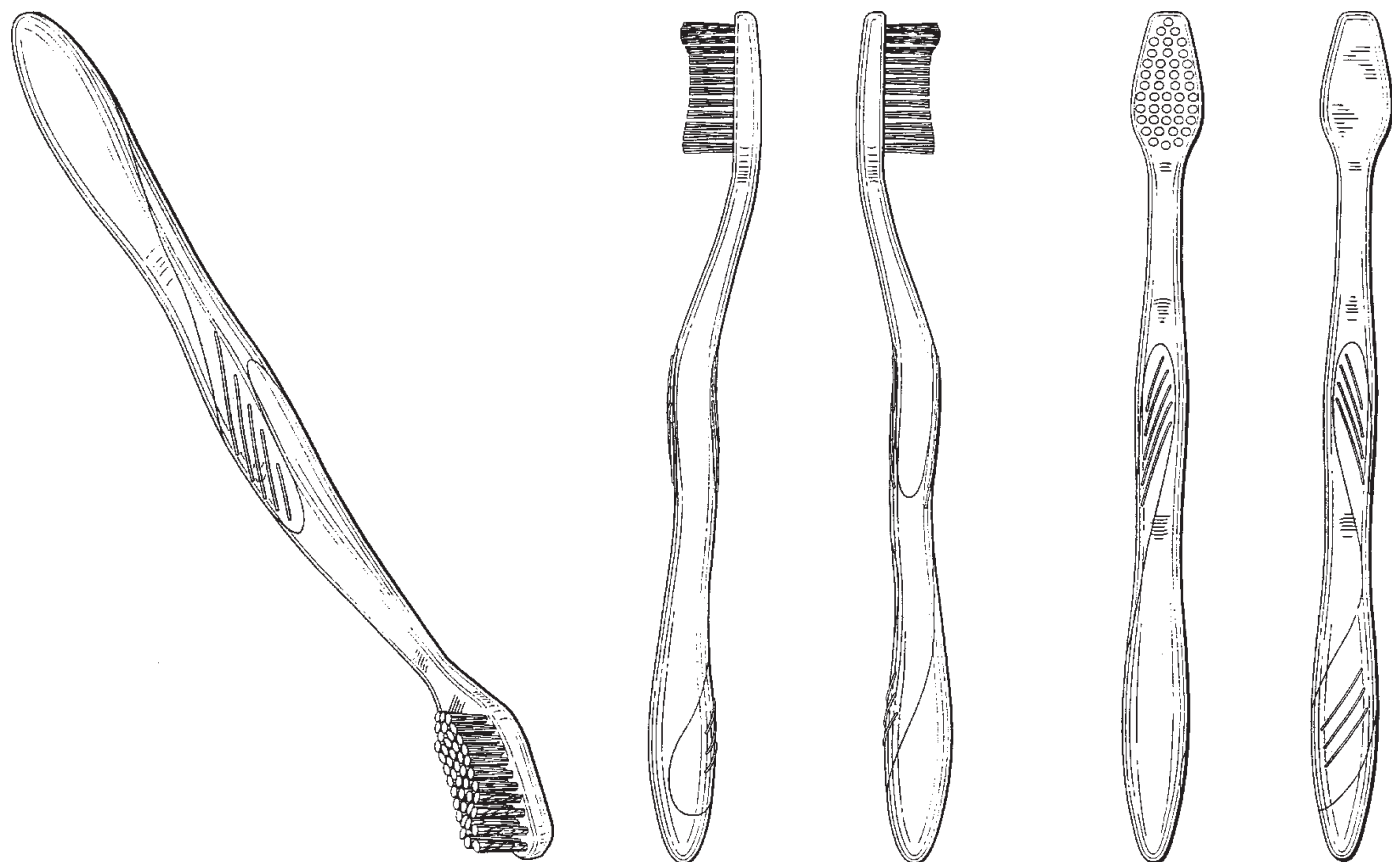

(71)ANSØGER(E):

Colgate-Palmolive Company, a corporation of the State of Delaware, 300, Park Avenue, New York, N.Y. 10022, USA

(74)FULDMÆGTIG:

Chas. Hude A/S, H.C. Andersens Boulevard 33, 1553 København V, Danmark

(72)FREMBRINGER(E):

Kenneth Waguespack, 46 Princess Drive, North Brunswick, New Jersey 08902, USA ; Robert Moskovich, 20 Jensen Street, East Brunswick, New Jersey 08816, USA

(30)PRIORITET:

1997-12-17 US 29/080,821

(22)ANSØGNINGSDATO:

1998-06-17

(21) MA 1998 00664

(54) En højttaler

(51)-Cl.14 03

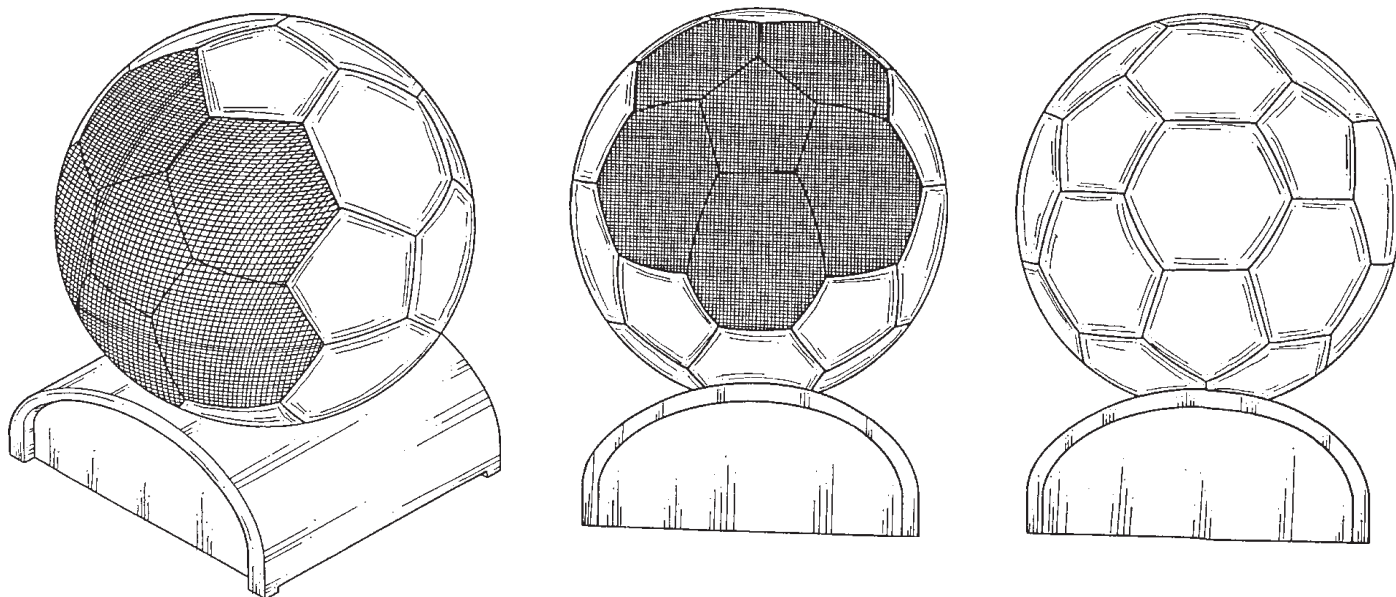

(71)ANSØGER(E):
(74)FULDMÆGTIG:
(72)FREMBRINGER(E):
(22)ANSØGNINGSDATO:

Ching Chang LIU , No. 28, Lane 132, Sec. 3, Yong Pin Road, Taiping City, Taichung Hsien, Taiwan
Budde, Schou & Co. A/S, Vestergade 31, 1456 København K, Danmark
Ching Chang LIU , No. 28, Lane 132, Sec. 3, Yong Pin Road, Taiping City, Taichung Hsien, Taiwan
1998-06-26

(21) MA 1998 00666

(54) En lysholder

(51)-Cl.26 01

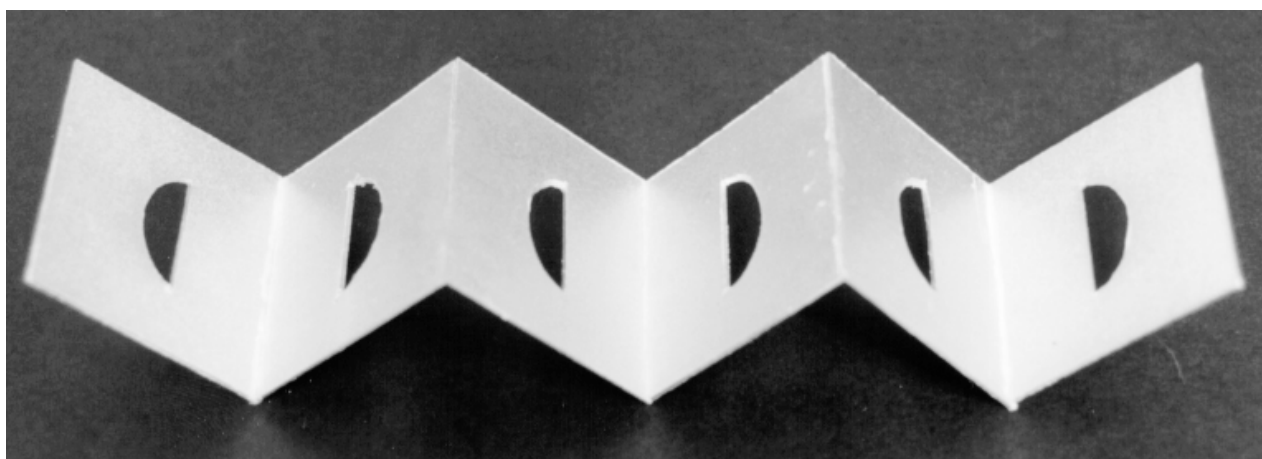

(71)ANSØGER(E):
(72)FREMBRINGER(E):
(22)ANSØGNINGSDATO:

Lauge Munch Ipsen, Storegade 10, 3770 Allinge, Danmark
Lauge Munch Ipsen, Storegade 10, 3770 Allinge, Danmark
1998-06-30

(21) MA 1998 00670

(54) 1) En taske 2-3 dele dertil

(51)-CI.03 01

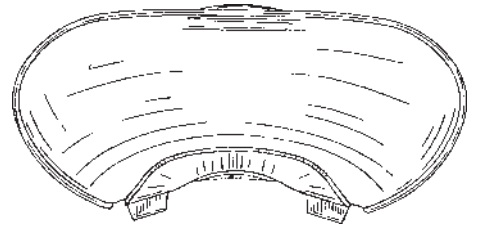
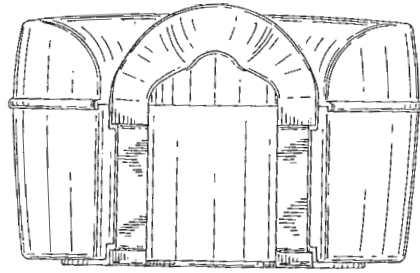
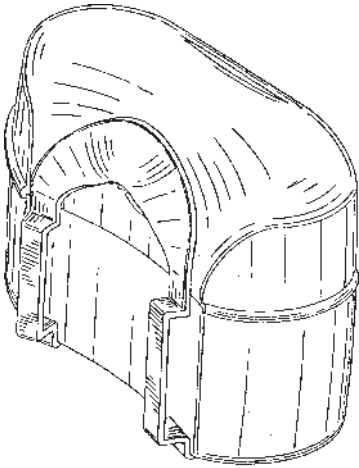

Løbenr. 1

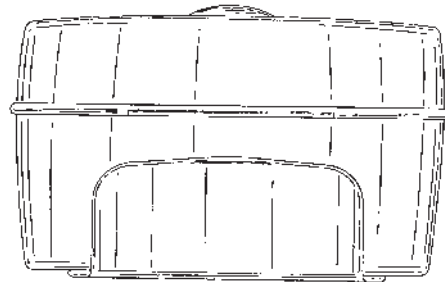
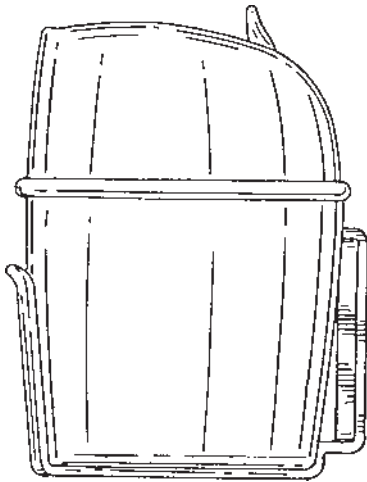

Løbenr. 1

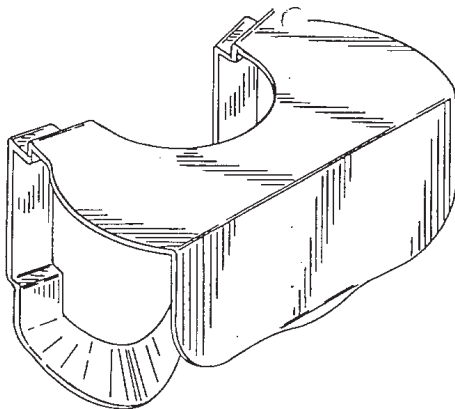

Løbenr. 2

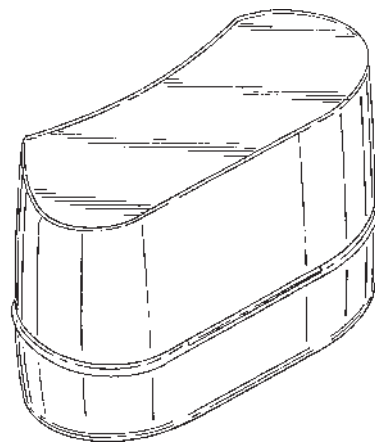

Løbenr. 3

(71)ANSØGER(E):
 (74)FULDMÆGTIG:
 (72)FREMBRINGER(E):

Dart Industries Inc., 14901 S. Orange Blossom Trail, Orlando, FL 32837, USA
 Hofman-Bang & Boutard, Lehmann & Ree A/S, Hans Bekkevolds Allé 7, 2900 Hellerup, Danmark
 D. SCOTT MILLER, 14150 Colonial Grand Blvd., Apt. 1314, Orlando, Florida 32837, USA ; James D. Orr,
 1265 Shadmont Court, Columbus, Ohio 43235, USA ; Michael A. Lorenz, 205 Muskingum Drive, Gahanna,
 Ohio 43230, USA
 1997-12-31 US 29/081,372
 1998-06-30

(30)PRIORITET:
 (22)ANSØGNINGSDATO:

(21) MA 1998 00671

(54) En holder med et korrekturbånd

(51)-Cl.19 02

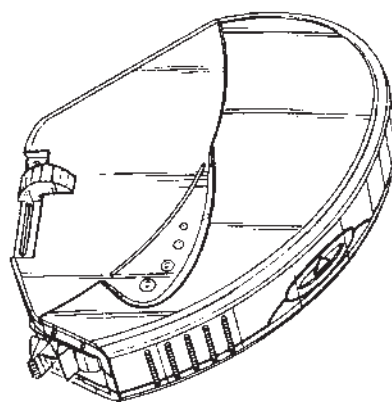
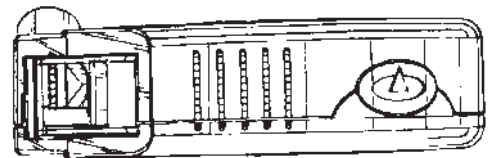
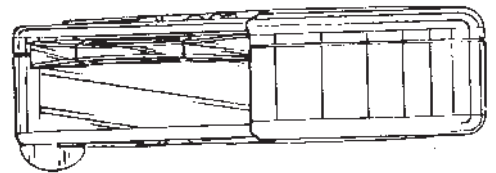
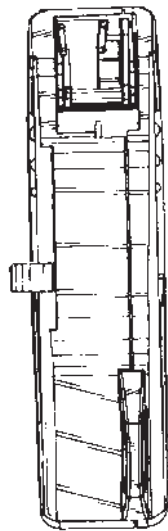
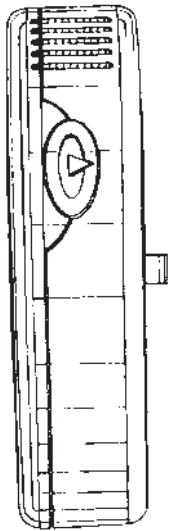
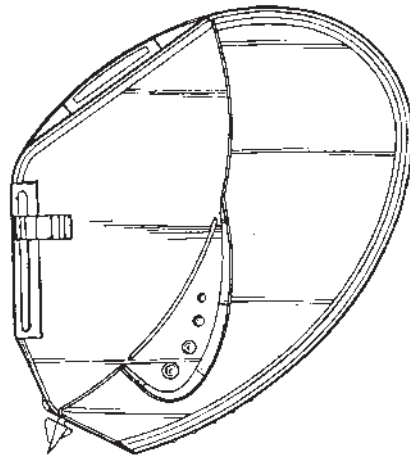
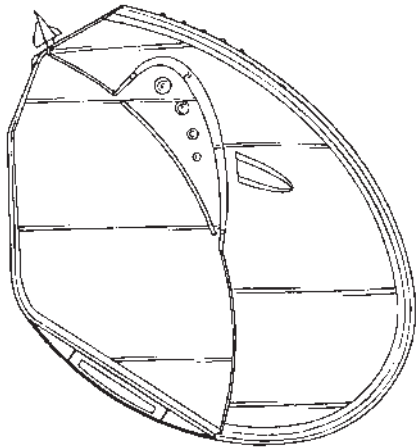

(71)ANSØGER(E):
 (74)FULDMÆGTIG:
 (72)FREMBRINGER(E):
 (30)PRIORITET:
 (22)ANSØGNINGSDATO:

Henkel KGaA, Henkelstrasse 67 D-40191 Düsseldorf-Holthausen, Tyskland
 Hofman-Bang & Boutard, Lehmann & Ree A/S, Hans Bekkevolds Allé 7, 2900 Hellerup, Danmark
 Johannes H.J.M. Kelders, Eendekooi 22 5151 RL Drunen, Holland ; Roy Edwin van Swieten, Van Deelenstraat 109 5256 JG Heusden, Holland
 1997-12-31 WO DM 042 835
 1998-06-30

(21) MA 1998 00672

(54) En holder med et korrekturbånd

(51)-Cl.19 02

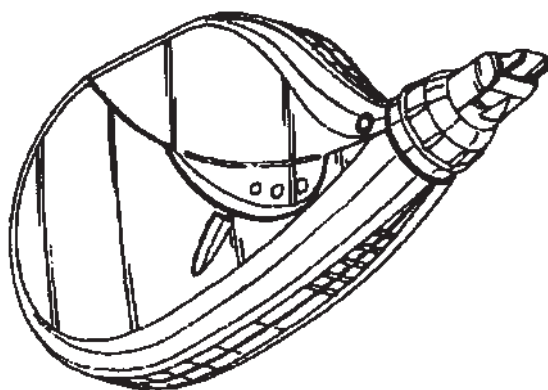
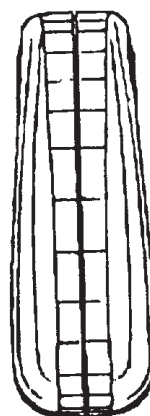
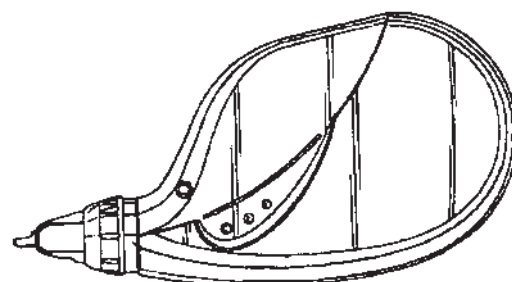
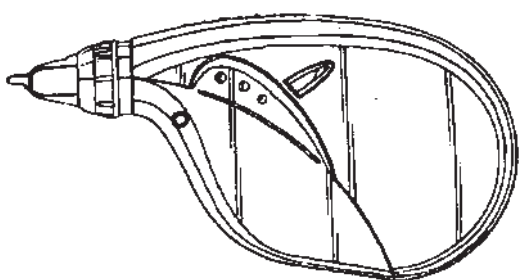

(71)ANSØGER(E):

(74)FULDMÆGTIG:

(72)FREMBRINGER(E):

(30)PRIORITET:

(22)ANSØGNINGSDATO:

Henkel KGaA, Henkelstrasse 67 D-40191 Düsseldorf-Holthausen, Tyskland

Hofman-Bang & Boutard, Lehmann & Ree A/S, Hans Bekkevolds Allé 7, 2900 Hellerup, Danmark

Johannes H.J.M. Kelders, Eendekooi 22 5151 RL Drunen, Holland ; Roy Edwin van Swieten, Van Deelenstraat 109 5256 JG Heusden, Holland

1997-12-31 WO DM 042 836

1998-06-30

(21) MA 1998 00673

(54) En transportcontainer

(51)-Cl.09 03

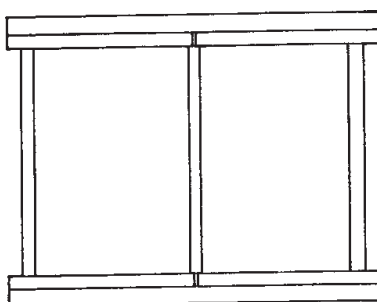
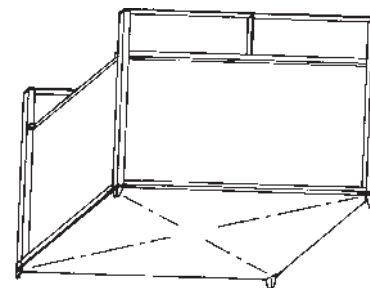
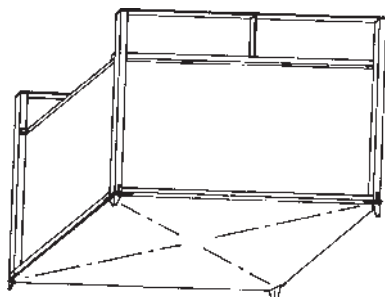

(71)ANSØGER(E):
 (74)FULDMÆGTIG:
 (72)FREMBRINGER(E):
 (30)PRIORITET:
 (22)ANSØGNINGSDATO:

Promec AS, Værftsgt. 13 N-1510 Moss, Norge
 Patentbureauet Magnus Jensens Eff., Frederiksborgvej 15, 3520 Farum, Danmark
 Pauli Flermoen, Ole O. Lians gt. 33 N-1512 Moss, Norge ; Oddvar S. Hansen, Strand N-1545 Hvitsten, Norge
 1998-01-28 NO 980079
 1998-06-30

(21) MA 1998 00676

(54) En holder til plastkort

(51)-Cl.03 01

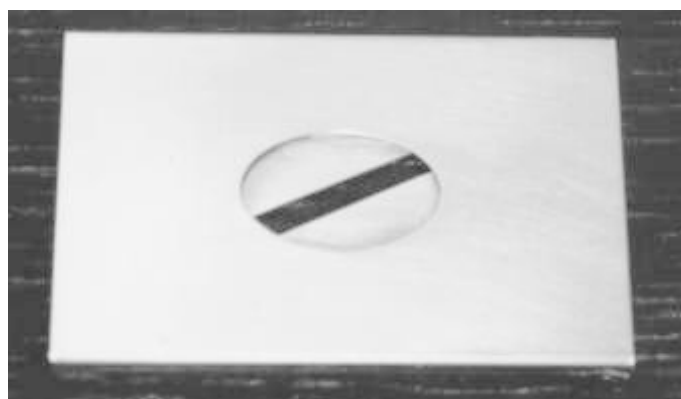
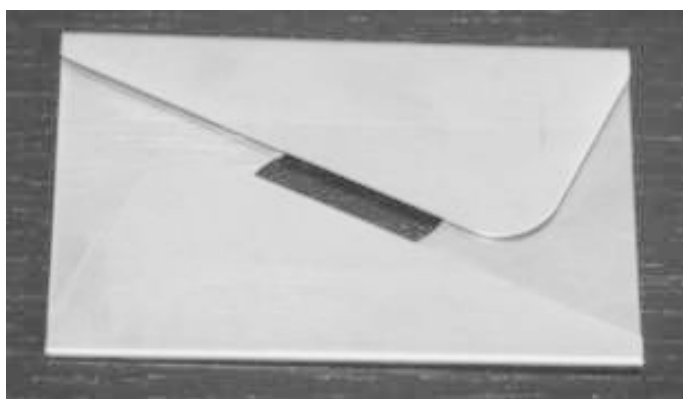

(71)ANSØGER(E):
 (72)FREMBRINGER(E):
 (22)ANSØGNINGSDATO:

Kent Olsen, Johannesvej 1A, 2680 Solrød Strand, Danmark; Niels Ole Cedergaard, c/o Stenbukvej 58, 4623 Lille Skensved, Danmark
 Kent Olsen, Johannesvej 1A, 2680 Solrød Strand, Danmark; Niels Ole Cedergaard, c/o Stenbukvej 58, 4623 Lille Skensved, Danmark
 1998-06-23

(21) MA 1998 00680

(54) 1) Et krus
2) hank dertil

(51)-Cl.07 01

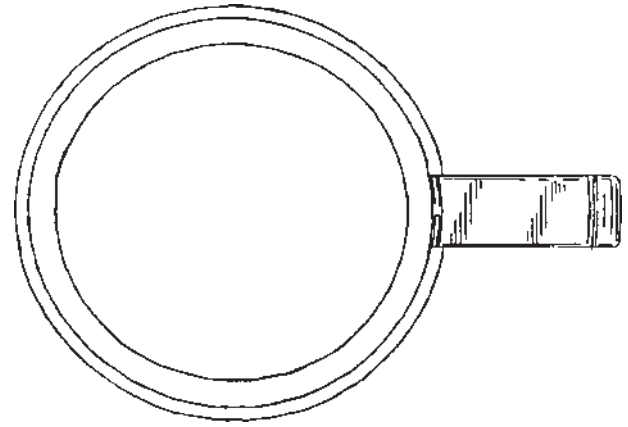
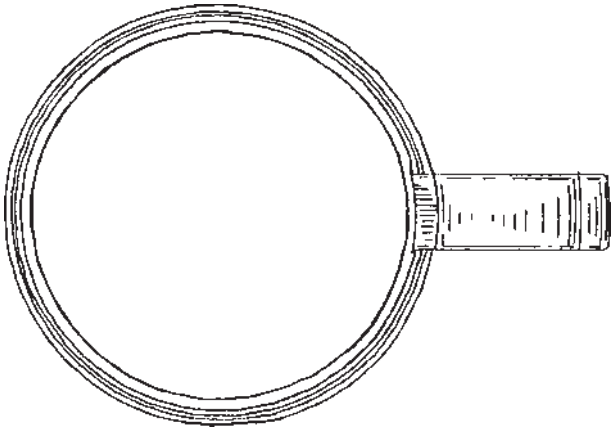
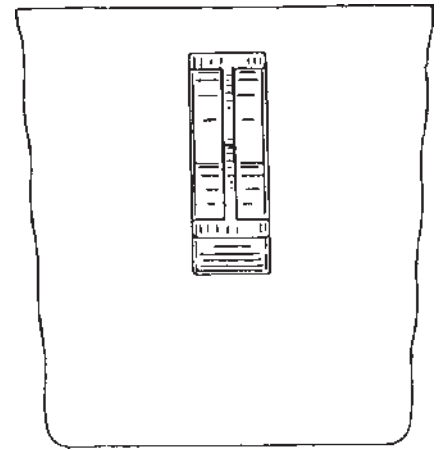
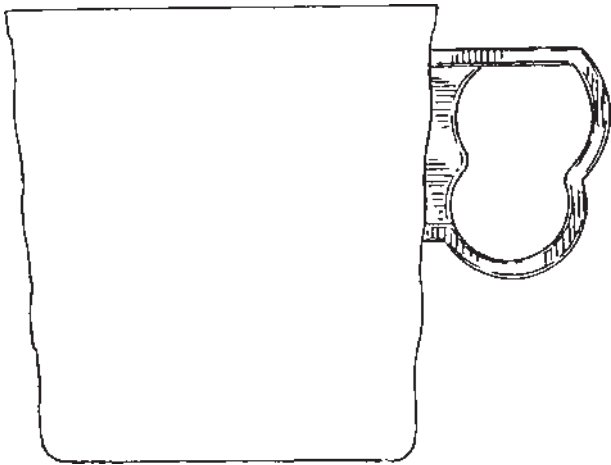

Løbenr. 1

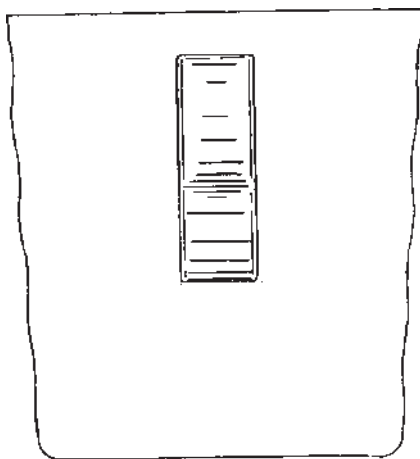

Løbenr. 1

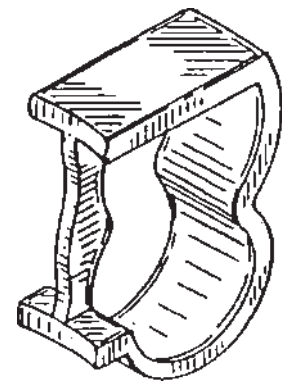

Løbenr. 2

(71)ANSØGER(E):
(74)FULDMÆGTIG:
(72)FREMBRINGER(E):
(30)PRIORITET:
(22)ANSØGNINGSDATO:

Dart Industries Inc., 14901 S. Orange Blossom Trail Orlando, FL 32837, USA
Hofman-Bang & Boutard, Lehmann & Ree A/S, Hans Bekkevolds Allé 7, 2900 Hellerup, Danmark
Stig Lillelund, Gardenhøjvej 33, 2820 Gentofte, Danmark; Jakob Heiberg, Grønnævænge 15, 2920
Charlottenlund, Danmark; Hanne Dalsgaard Jeppesen, Rudevang 108, 2840 Holte, Danmark
1998-01-02 US 29/081,469
1998-07-02

(21) MA 1998 00683

(54) Et dampstrygejern

(51)-CI.07 05



(71)ANSØGER(E):
 (74)FULDMÆGTIG:
 (72)FREMBRINGER(E):
 (30)PRIORITET:
 (22)ANSØGNINGSDATO:

Rowenta-Werke GmbH, Waldstrasse 232 63071 Offenbach am Main, Tyskland
 Chas. Hude A/S, H.C. Andersens Boulevard 33, 1553 København V, Danmark
 Franz Alban Stützer, Elsa-Brandström-Str. 23, D-63075 Offenbach, Tyskland ; Klaus Schmidt, Am Waldpark
 19, D-63071 Offenbach, Tyskland
 1998-01-31 DE M 98 00 871.4
 1998-07-02

(21) MA 1998 00684

(54) En græsslåsmaskine

(51)-CI.15 03

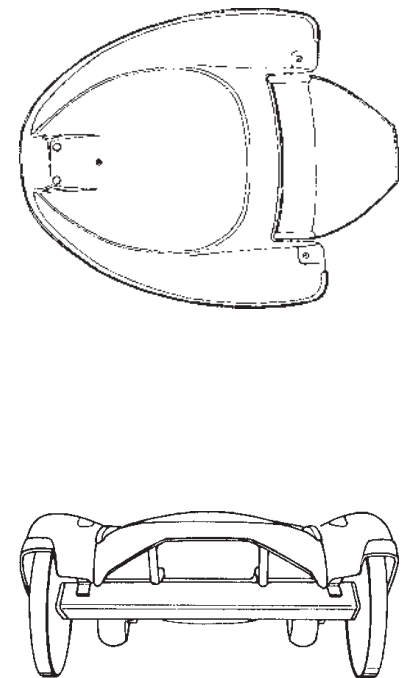
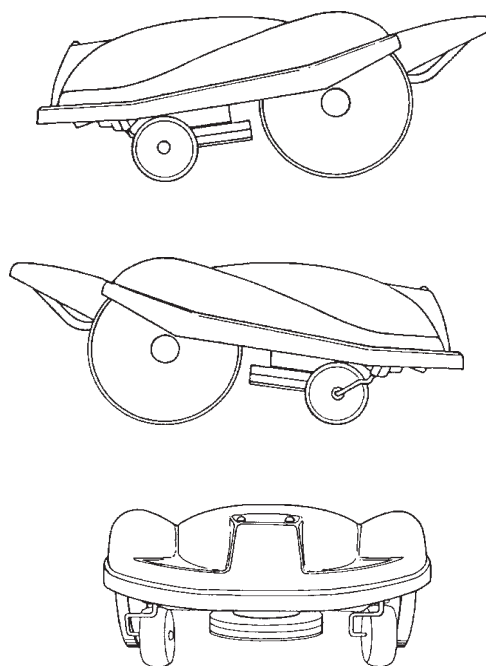
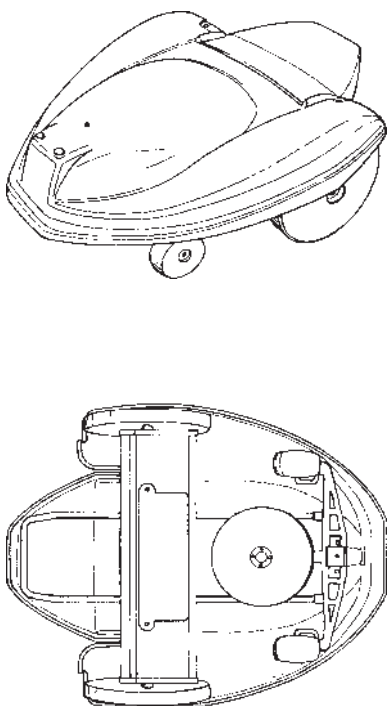

(71)ANSØGER(E):
 (74)FULDMÆGTIG:
 (72)FREMBRINGER(E):
 (30)PRIORITET:
 (22)ANSØGNINGSDATO:

Aktiebolaget Electrolux, 105 45 Stockholm, Sverige
 Chas. Hude A/S, H.C. Andersens Boulevard 33, 1553 København V, Danmark
 GUNNAR LEIJONBERG, Hunnerydsvägen 13 S-561 46 Huskvarna, Sverige
 1998-01-08 SE 980018
 1998-07-02

(21) MA 1998 00694

(54) En vinreol

(51)-Cl.06 04

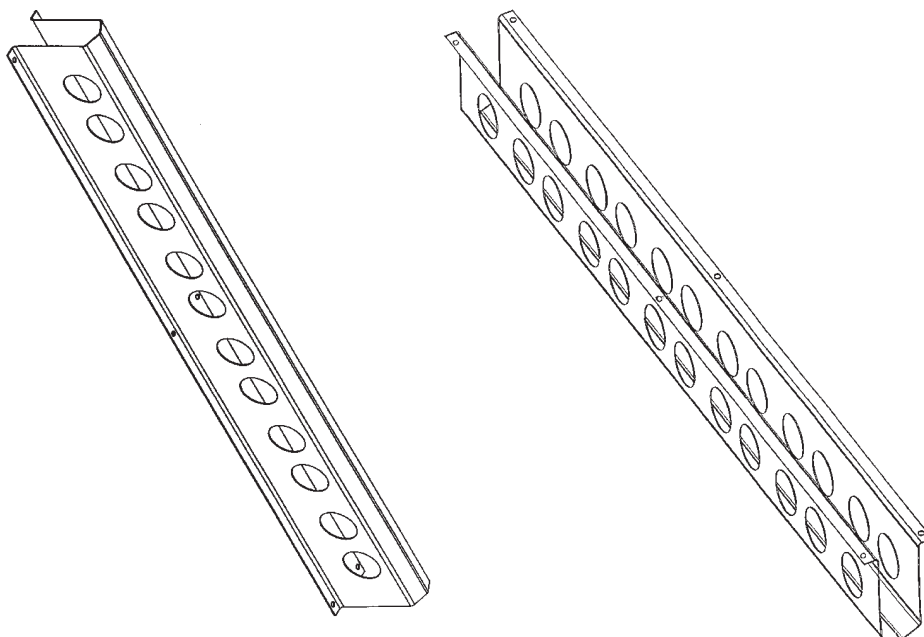

(71)ANSØGER(E):
 (72)FREMBRINGER(E):
 (22)ANSØGNINGSDATO:

Jens-Bo Andersen, Nørregade 2, 6870 Ølgod, Danmark
 Jens-Bo Andersen, Nørregade 2, 6870 Ølgod, Danmark
 1998-05-25

(21) MA 1998 00696

(54) En reol

(51)-Cl.06 04



(71)ANSØGER(E):
 (74)FULDMÆGTIG:
 (72)FREMBRINGER(E):
 (22)ANSØGNINGSDATO:

Mario Messina , c/o Holm-Olesen c/o Holm-Olesen Dyssegårdsvej 85 , 2860 Søborg, Danmark
 Advokat Karin Muff, Gilleleje Centret Torvet, 3250 Gilleleje, Danmark
 Mario Messina , c/o Holm-Olesen c/o Holm-Olesen Dyssegårdsvej 85 , 2860 Søborg, Danmark
 1998-07-10

(21) MA 1998 00698

(54) Et håndværktøj til fjernelse af pakninger og pakningsrester.

(51)-Cl.08 05

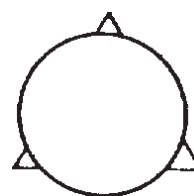
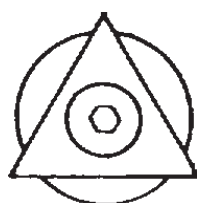
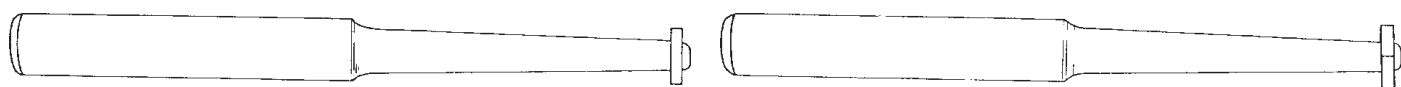
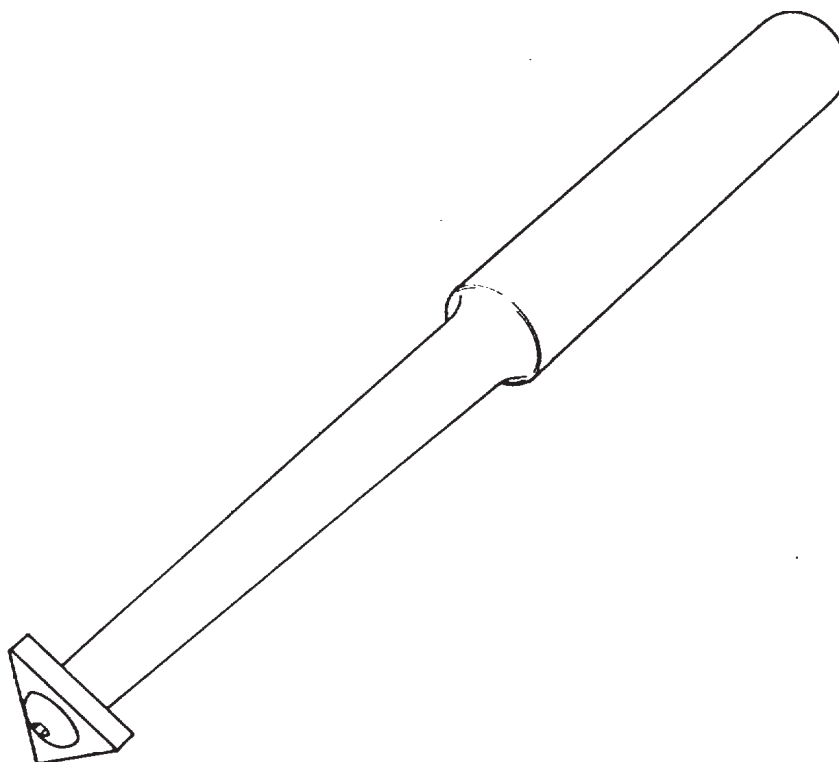

(71)ANSØGER(E):
 (74)FULDMÆGTIG:
 (72)FREMBRINGER(E):
 (30)PRIORITET:
 (22)ANSØGNINGSDATO:

Motordesign Sweden AB, Tallbacken 1700 SE-430 33 Fjärås, Sverige
 Larsen & Birkeholm A/S Skandinavisk Patentbureau, Banegårdspladsen 1, 1570 København V, Danmark
 Kent Karlsson, Tallbacken 1700 SE-430 33 Fjärås, Sverige
 1998-02-04 SE 98 0259
 1998-07-14

(21) MA 1998 00703

(54) En cigaretkarton med låg

(51)-Cl.09 03

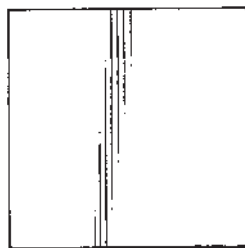
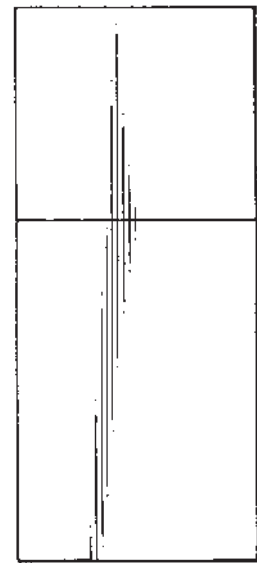
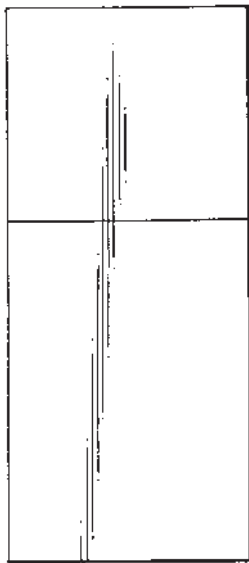
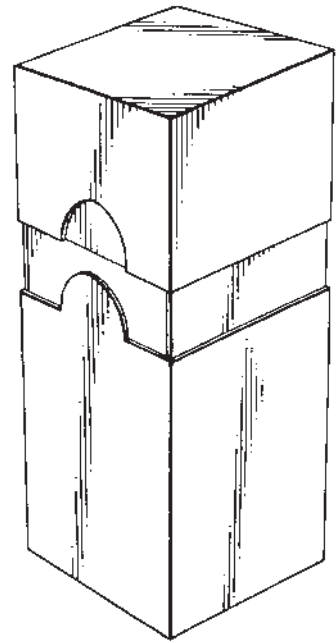
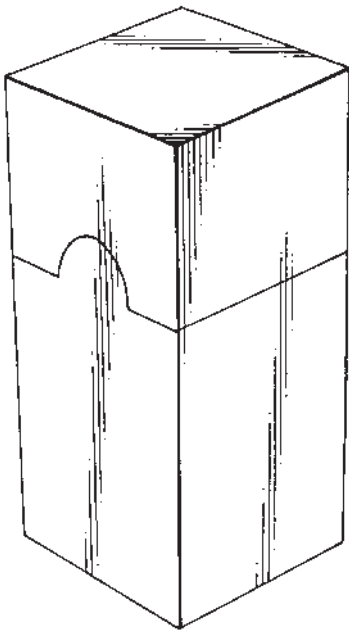

(71)ANSØGER(E):
(74)FULDMÆGTIG:
(72)FREMBRINGER(E):
(30)PRIORITET:
(22)ANSØGNINGSDATO:

Rothmans International Services Limited, 15 Hill Street London W1X 7FB, Storbritannien
Internationalt Patent-Bureau, Høje Taastrup Boulevard 23, 2630 Taastrup, Danmark
Werner Prisi, 26 Middle Road Denham Middlesex UB9 5EG, Storbritannien
1998-01-19 GB 2071804
1998-07-13

(21) MA 1998 00706

(54) 1-5) bygningselementer, alt til et sæt

(51)-Cl.25 02;25 03

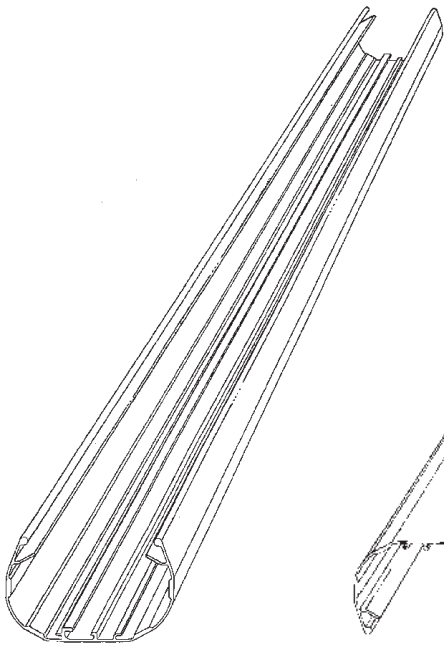

Løbenr. 1

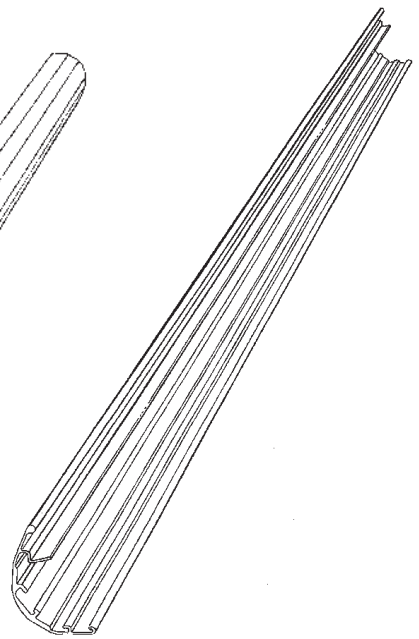
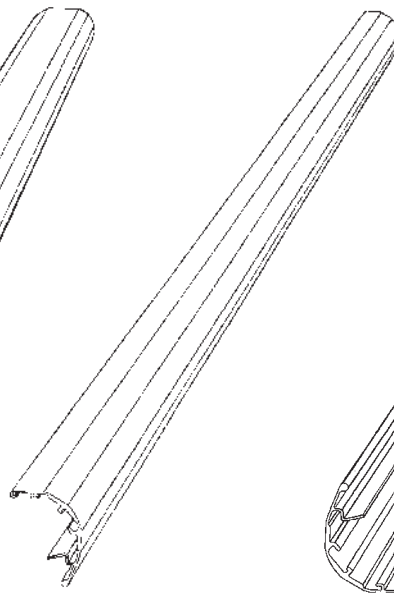
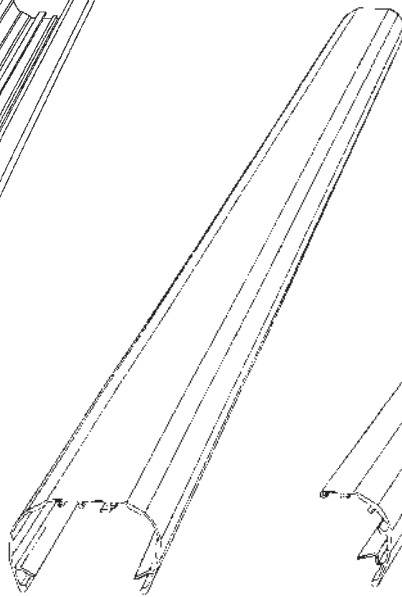

Løbenr. 2

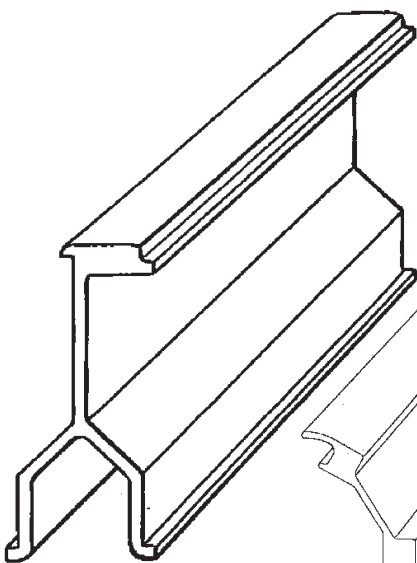

Løbenr. 3

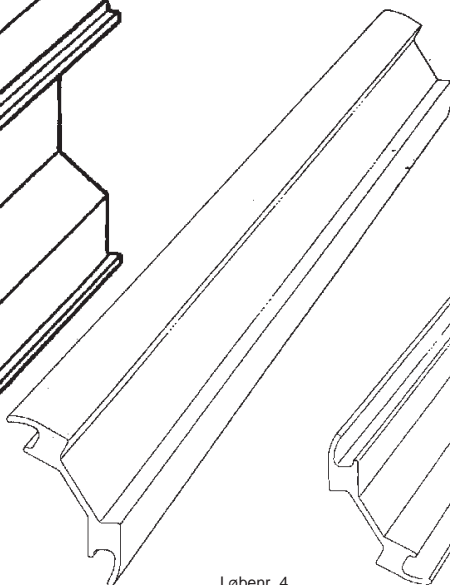

Løbenr. 4

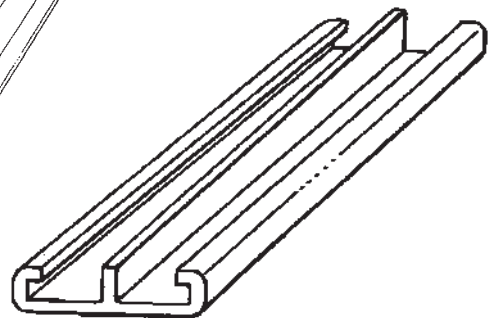
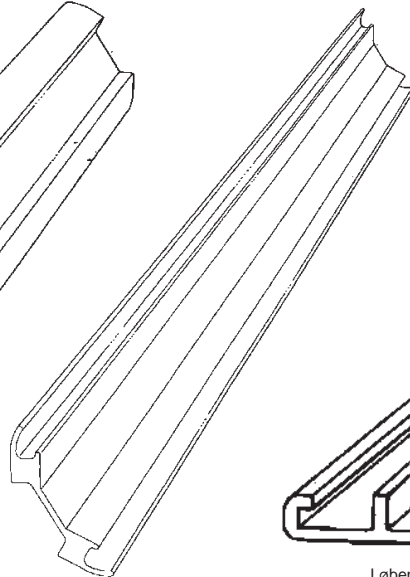

Løbenr. 5



Løbenr. 5

(71)ANSØGER(E):
 (74)FULDMÆGTIG:
 (72)FREMBRINGER(E):
 (30)PRIORITET:
 (22)ANSØGNINGSDATO:

BCC Baltic Construction Company AB, Smedmästarrens väg 8 Hässleholm, S-281 50, Sverige
 Awapatent AB et al, Box 5117 S-200 71 MALMØ , Sverige
 JOHANSSON, Jerzy, Kryszof, Smedmästarrens väg 2, S-281 50 Hässleholm, Sverige
 1998-01-13 SE 98 0074
 1998-07-10

(21) MA 1998 00707

(54) En vaskevogn

(51)-Cl.15 05

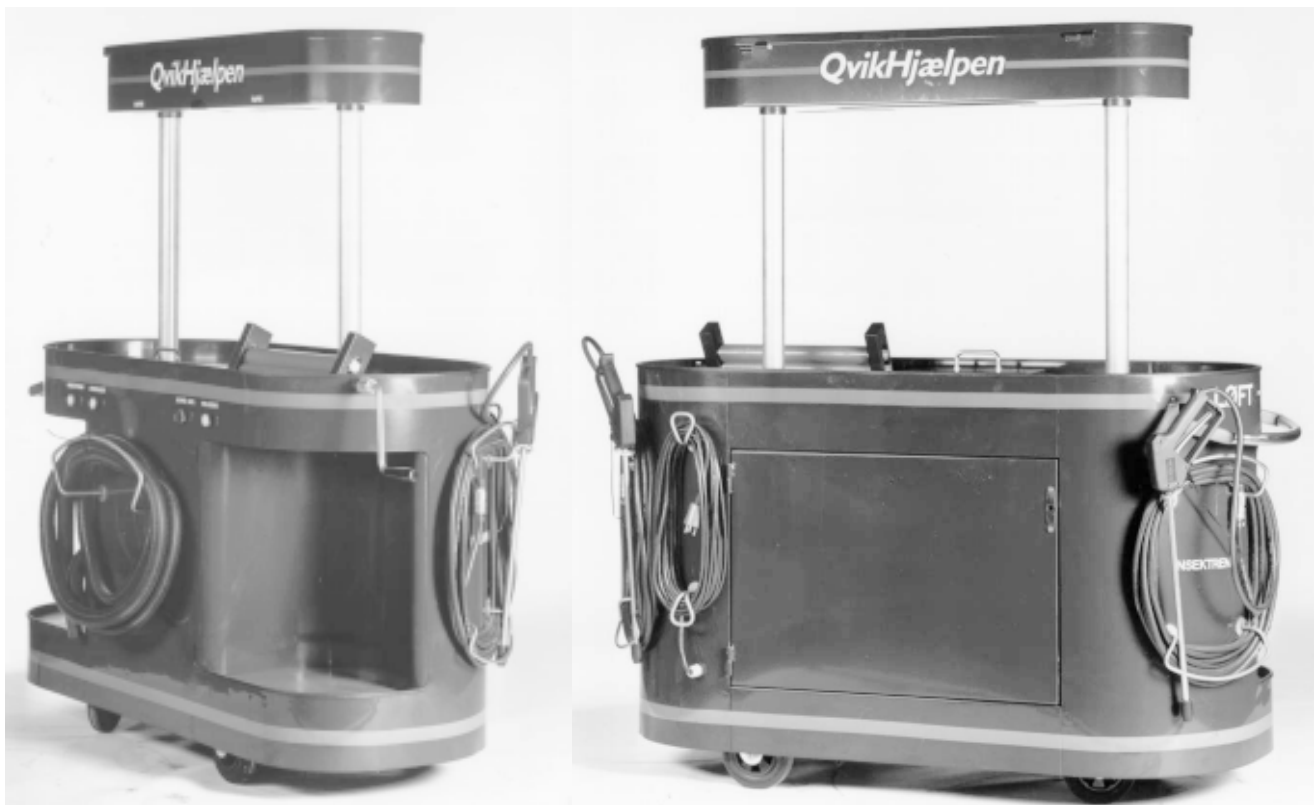

(71)ANSØGER(E):
(72)FREMBRINGER(E):
(22)ANSØGNINGSDATO:

CM Handel & Produktion v/Carl Madsen, Lundkær 3 Øland, 9460 Brovst, Danmark
Carl Damgren Madsen, Lundkær 3, 9460 Brovst, Danmark
1998-07-15

(21) MA 1998 00708

(54) Beholder med låg

(51)-Cl.09 01

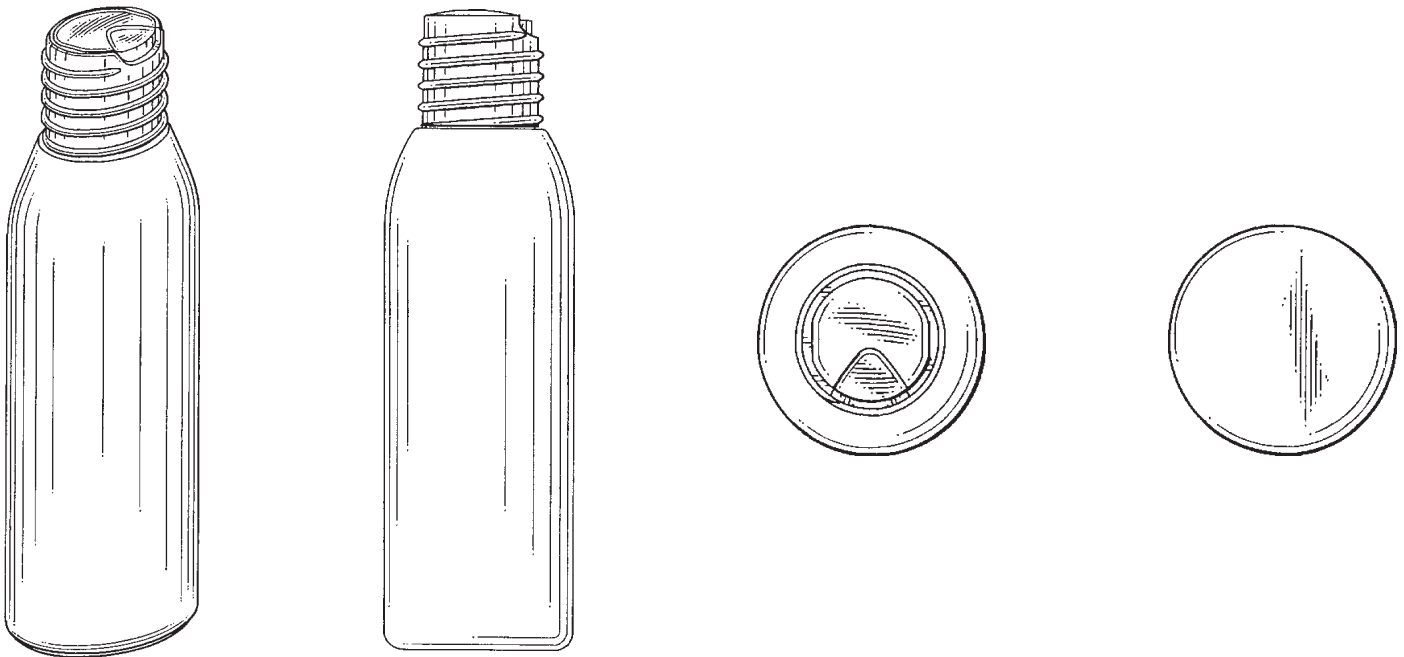

(71)ANSØGER(E):
 (74)FULDMÆGTIG:
 (72)FREMBRINGER(E):
 (30)PRIORITET:
 (22)ANSØGNINGS DATO:

Joico Laboratories Inc., 345 Baldwin Park Boulevard City of Industry, CA 91746, USA
 Hofman-Bang & Boutard, Lehmann & Ree A/S, Ryesgade 3, 8100 Århus C, Danmark
 Paul A. Farris, 519 Norwich Drive Los Angeles California 90048, Canada
 1998-01-20 US 29/082268
 1998-07-15

(21) MA 1998 00709

(54) Et låseelement

(51)-Cl.08 07

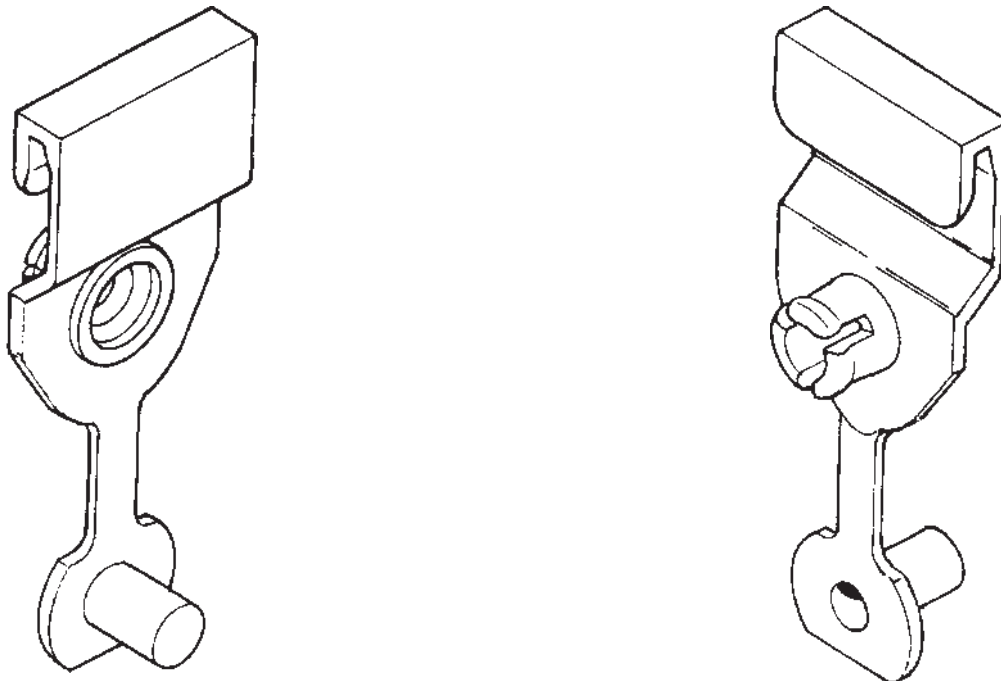

(71)ANSØGER(E):
 (74)FULDMÆGTIG:
 (72)FREMBRINGER(E):
 (30)PRIORITET:
 (22)ANSØGNINGS DATO:

Nefab AB, Nordgrens väg 5 SE-B22 92 ALFTA, Sverige
 PATRADE A/S, Store Torv 1, 8000 Århus C, Danmark
 Hans Persson, Kilaforsvägen 128 A, SE-821 41 Bollnäs, Sverige
 1998-01-28 SE 98-0240
 1998-07-15

(21) MA 1998 00711

(54) En bagagebærer

(51)-Cl.12 11

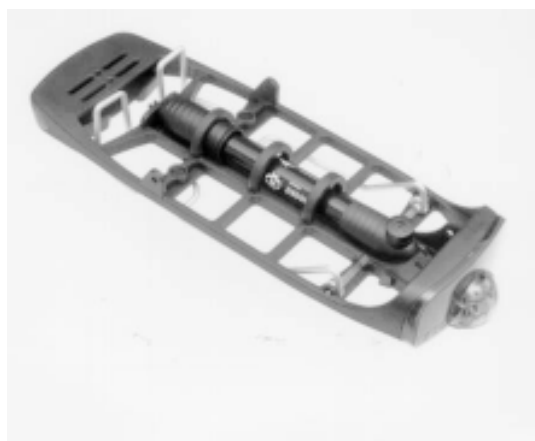

(71)ANSØGER(E):
 (74)FULDMÆGTIG:
 (72)FREMBRINGER(E):
 (30)PRIORITET:
 (22)ANSØGNINGSDATO:

Gebrüder Pletscher AG, Obere Schilling 414 CH-8460 Marthalen, Schweiz
 Hofman-Bang & Boutard, Lehmann & Ree A/S, Hans Bekkevolds Allé 7, 2900 Hellerup, Danmark
 Bally, Diego, Weinbergstrasse 95, CH-8006 Zürich, Schweiz ; WEISSENBARGER, HEINZ, Sudentenweg 6 D-79798 Jestetten, Tyskland
 1998-01-16 WO DMA/003979
 1998-07-16

(21) MA 1998 00721

(54) En vendbar tallerken

(51)-Cl.07 01

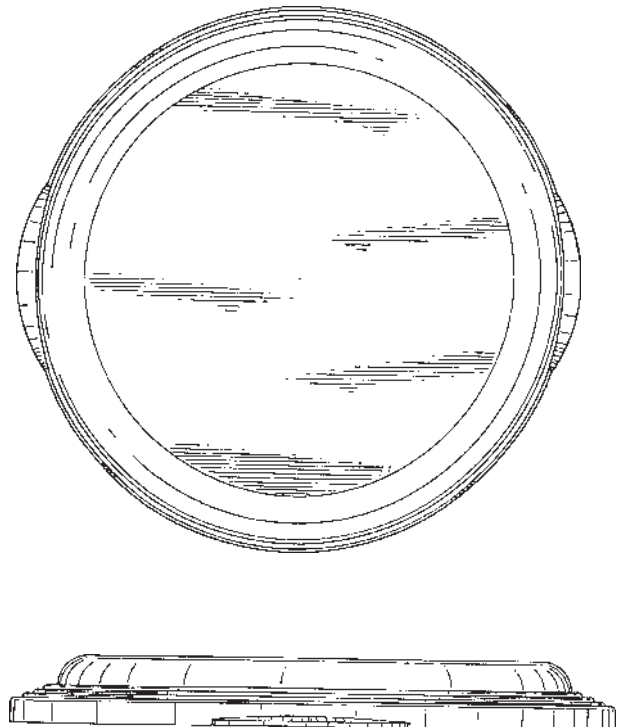
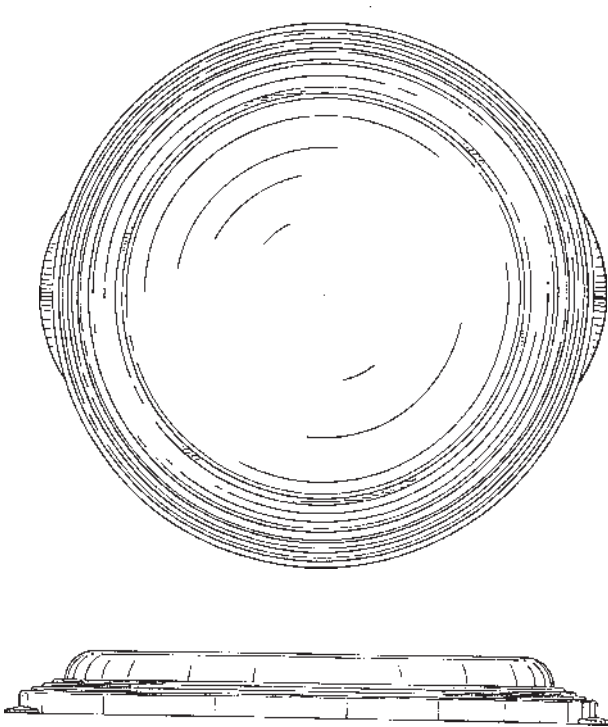

(71)ANSØGER(E):
 (74)FULDMÆGTIG:
 (72)FREMBRINGER(E):
 (30)PRIORITET:
 (22)ANSØGNINGSDATO:

Dart Industries Inc., 14901 S. Orange Blossom Trail Orlando, FL 32837, USA
 Hofman-Bang & Boutard, Lehmann & Ree A/S, Hans Bekkevolds Allé 7, 2900 Hellerup, Danmark
 Stig Lillelund, Gardenhøjvej 33, 2820 Gentofte, Danmark
 1998-01-22 US 297083,125
 1998-07-22

(21) MA 1998 00728

(54) Et belysningsarmatur

(51)-Cl.26 05



Detailafbildning

Detailafbildning

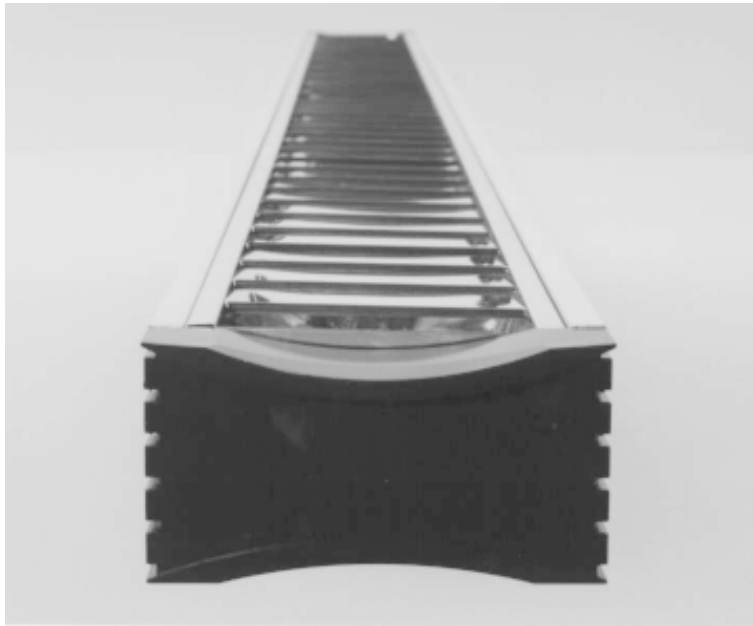
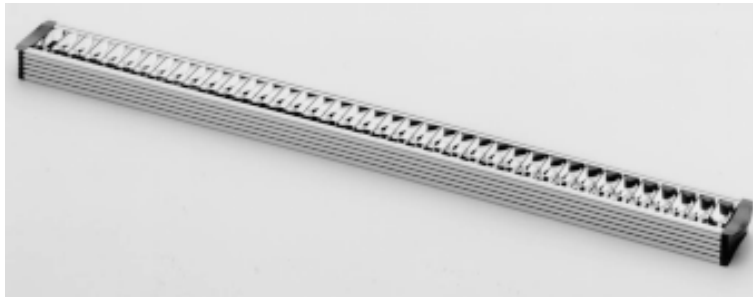

(71)ANSØGER(E):
(74)FULDMÆGTIG:
(72)FREMBRINGER(E):
(30)PRIORITET:
(22)ANSØGNINGSDATO:

THORN LICHT GmbH, Möhnestr. 55, D-59755 Arnsberg, Tyskland
Hofman-Bang & Boutard, Lehmann & Ree A/S, Hans Bekkevolds Allé 7, 2900 Hellerup, Danmark
Jürgen Peis, Alter Holzweg 29, 59755 Arnsberg, Tyskland
1998-01-24 DE M 98 00 596.0
1998-07-24

(21) MA 1998 00729

(54) Et instrument til vaginal brug.

(51)-Cl.24 02

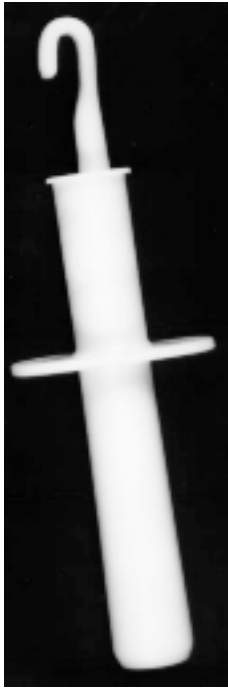

(71)ANSØGER(E):
(74)FULDMÆGTIG:
(72)FREMBRINGER(E):
(30)PRIORITET:
(22)ANSØGNINGSDATO:

N.V. Organon, Kloosterstraat 6 5349 AB Oss., Holland
Chas. Hude A/S, H.C. Andersens Boulevard 33, 1553 København V, Danmark
Marieke de Weerd, Bachlaan 612 NL-5011 BN Tilburg, Holland
1998-01-28 BX 74047-00
1998-07-27

(21) MA 1998 00736

(54) 1) Overspændingsafleder
2) del dertil

(51)-Cl.13 03

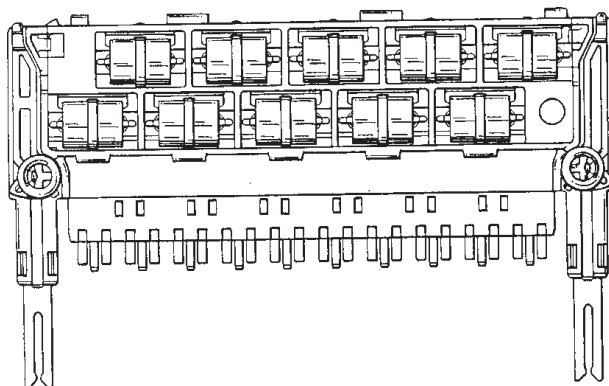
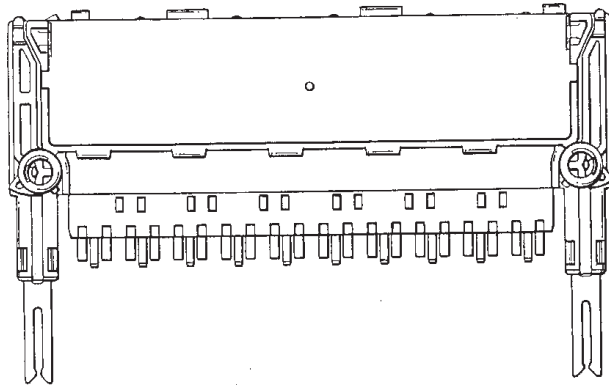

Løbenr. 1

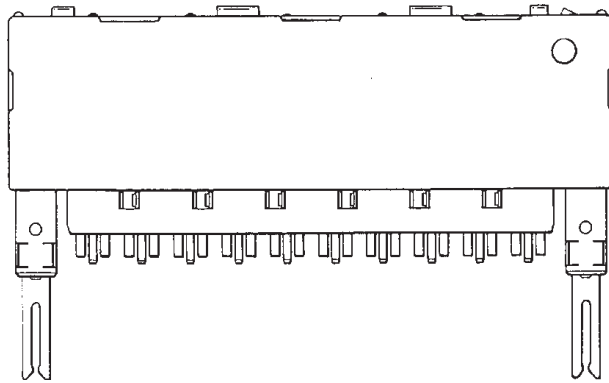
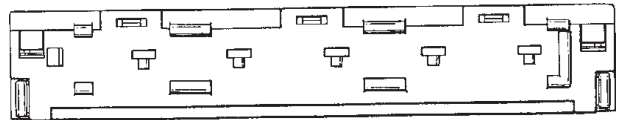
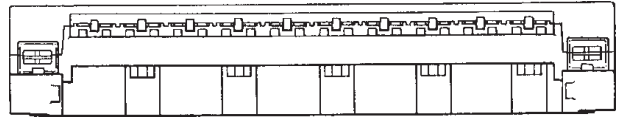
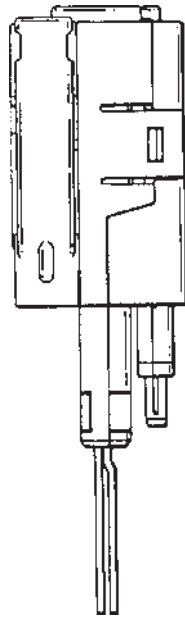
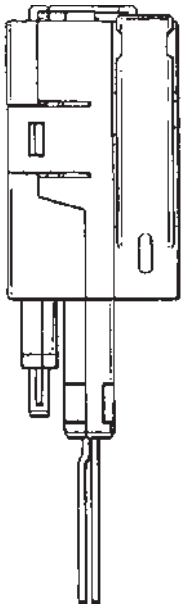

Løbenr. 1

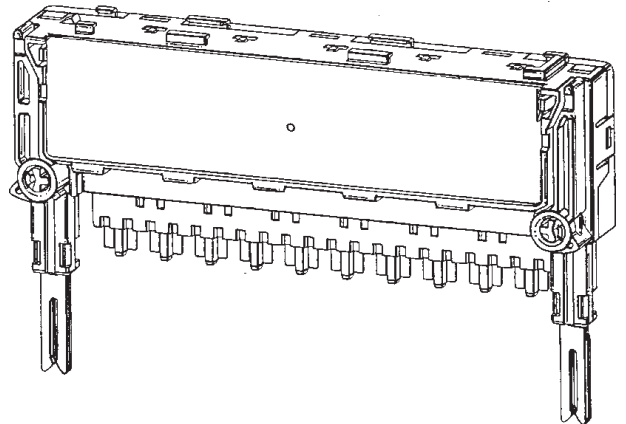
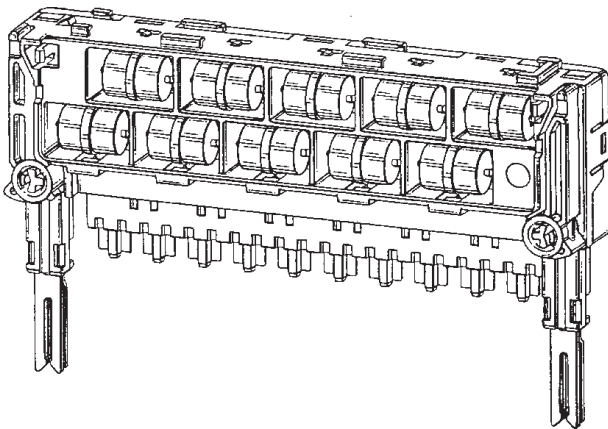

Løbenr. 2

(71)ANSØGER(E):
 (74)FULDMÆGTIG:
 (72)FREMBRINGER(E):
 (30)PRIORITET:
 (22)ANSØGNINGSDATO:

KRONE Aktiengesellschaft, Beeskowdamm 3-11 D-14167 Berlin, Tyskland
 Budde, Schou & Co. A/S, Vestergade 31, 1456 København K, Danmark
 Heiko Polzehl, Oranienburger Strasse 217a D-13437 Berlin, Tyskland
 1998-03-17 DE M 9802847.2;1998-03-17 DE M 9802851.0
 1998-07-28

(21) MA 1998 00741

(54) En rist til et gulv afløb

(51)-Cl.23 01

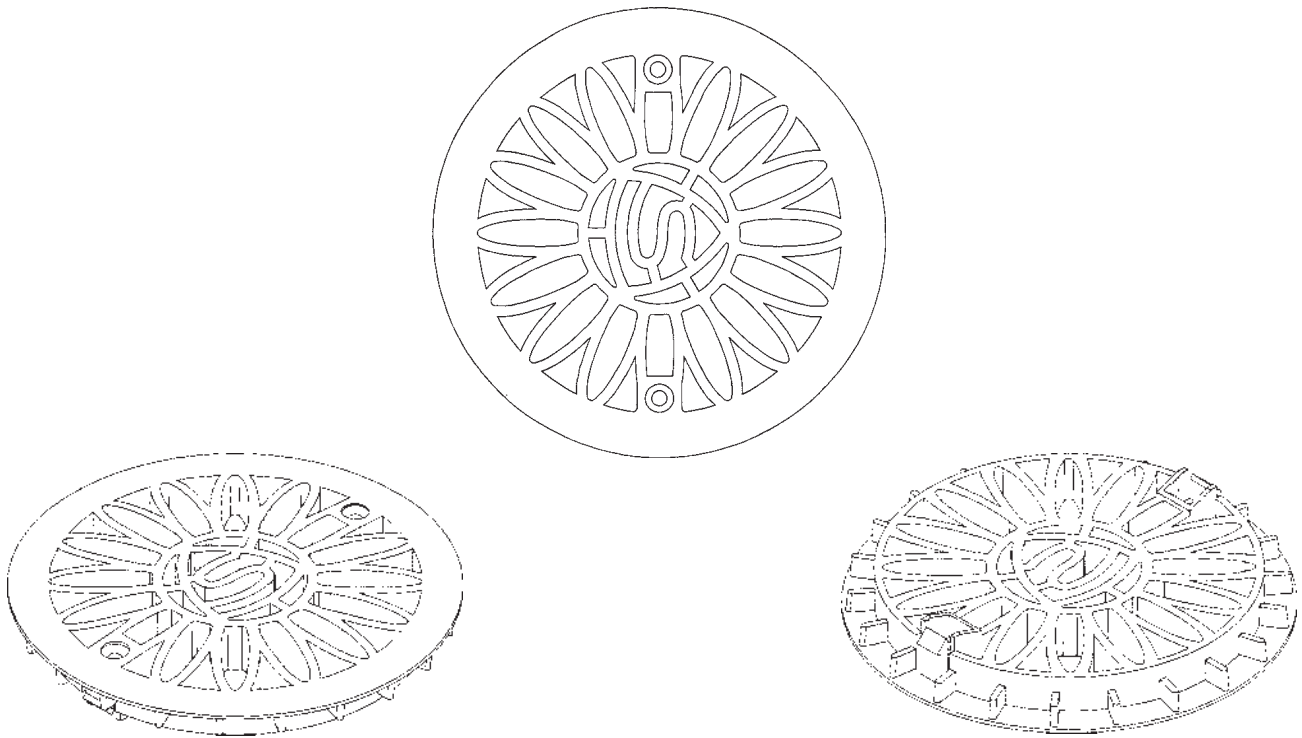

(71)ANSØGER(E):
 (74)FULDMÆGTIG:
 (72)FREMBRINGER(E):
 (30)PRIORITET:
 (22)ANSØGNINGSDATO:

AB SJÖBO BRUK, Södergatan 7 S-275 21 Sjöbo, Sverige
 Larsen & Birkeholm A/S Skandinavisk Patentbureau, Banegårdspladsen 1, 1570 København V, Danmark
 Eskil Andersson, Ångsgatan 1C S-275 35 Sjöbo, Sverige
 1998-02-11 SE 98-0338
 1998-07-31

(21) MA 1998 00755

(54) 1) En tandbørste
 2) skaft dertil

(51)-Cl.04 02

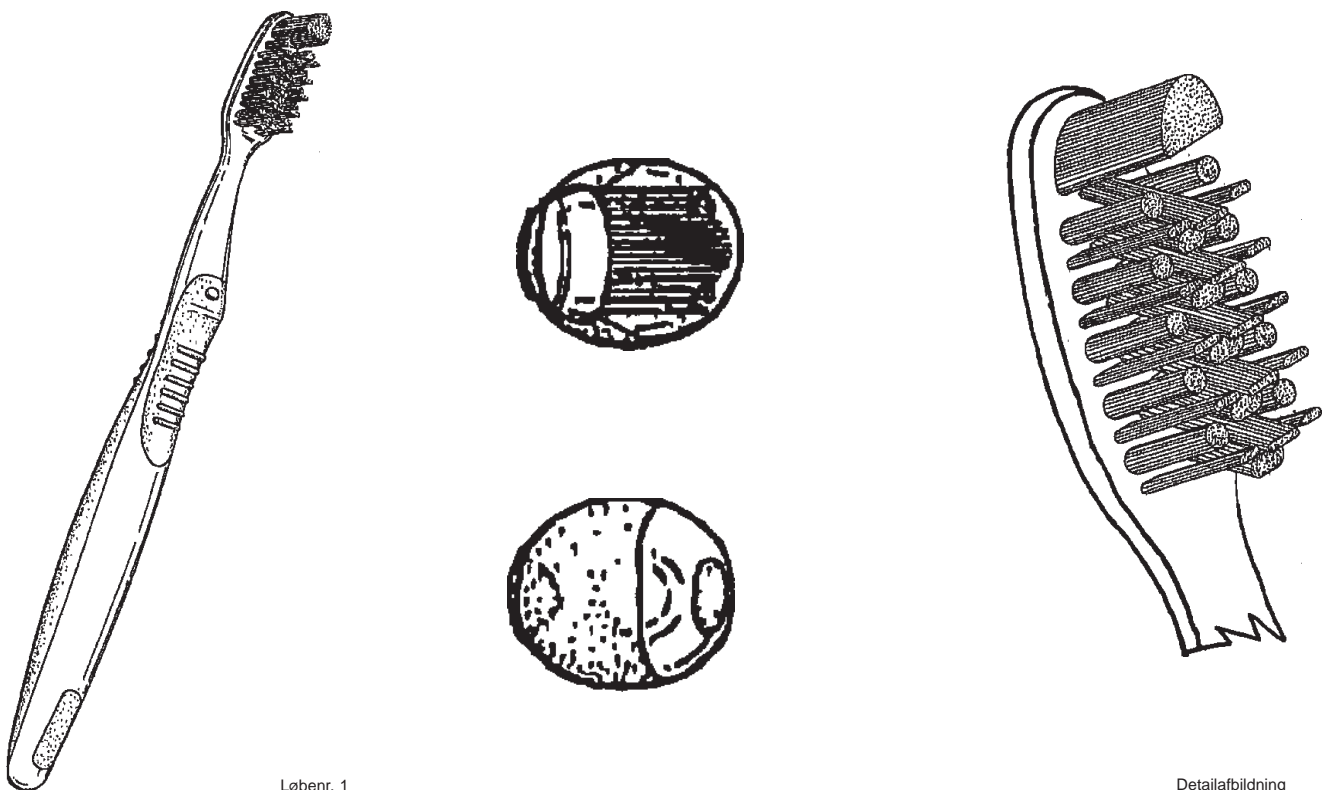

Løbenr. 1

Detailafbildning

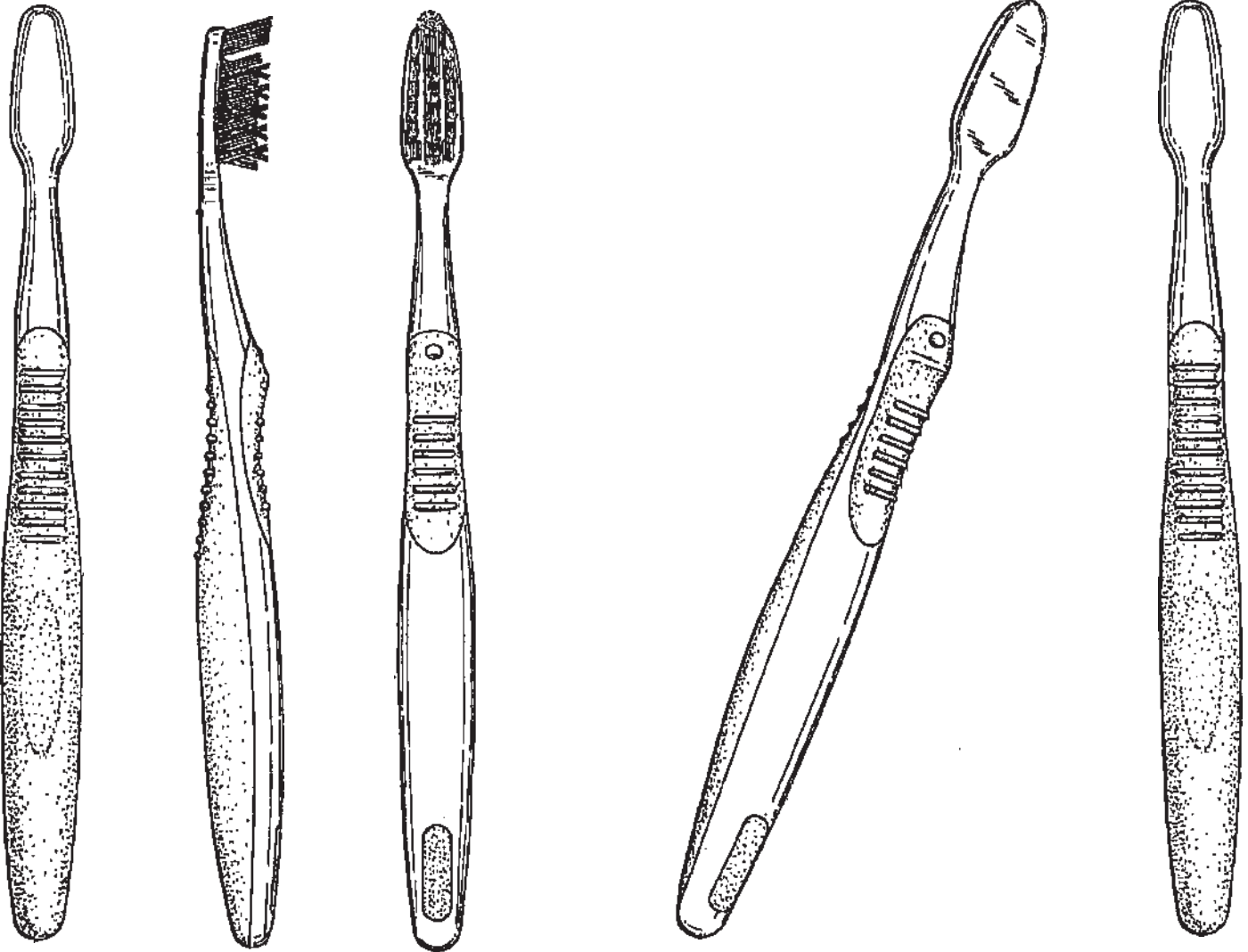

Løbenr. 1

Løbenr. 2

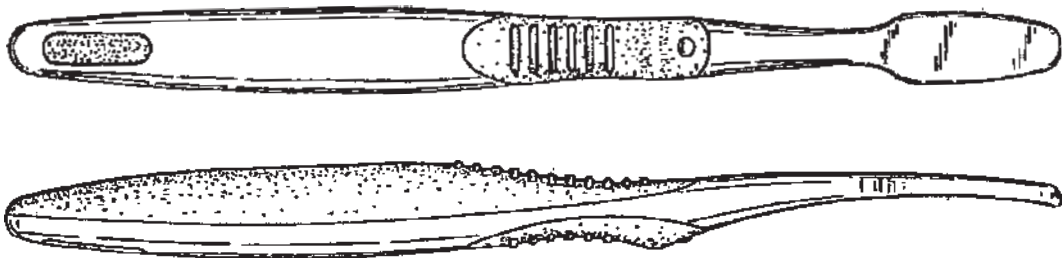

Løbenr. 2

(71)ANSØGER(E):
 (74)FULDMÆGTIG:
 (72)FREMBRINGER(E):

GILLETTE CANADA INC., 16700 Trans Canada, Kirkland, Quebec, Canada
 Hofman-Bang & Boutard, Lehmann & Ree A/S, Hans Bekkevolds Allé 7, 2900 Hellerup, Danmark
 Donna Beals, 840 Talisman Drive Sunnyvale, CA 94087, USA ; William Alan Bredall, 257 Marvella Circle
 Pacifica, CA 94044, USA ; Bradley Castillo, 2409 Talavera Drive San Ramon, CA 94583, USA ; Jürgen
 Greubel, Baderstrasse 77 D-65321 Heidenrod, Tyskland ; Jeffrey Alan Hofer, 6074 Paseo Pueblo San Jose,
 CA 95120, USA ; Maisie Wong-Paredes, 509 Osprey Drive Redwood Shores, CA 94065, USA ; Jeffrey Alan
 Salazar, 421 Oxford Way Belmont, CA 94002, USA ; Peter Schneider, AM hasensprung 23 D-61462
 Königstein, Tyskland ; Kenneth Brad Wilson, 2034 9th Street #33 Coralville, IA 52241, USA ; Max Yoshimoto,
 1621 18th Street San Francisco, CA 94107, USA ; Edgardo Gotangco, 9209 Shelter Creek Lane San Bruno,
 CA 94066, USA

(30)PRIORITET:
 (22)ANSØGNINGS DATO:

1998-02-09 US 29/083432;1998-02-09 US 29/083434
 1998-08-06

(21) MA 1998 00757

(54) 1-2 Sensorer til et sæt i detekteringsanlæg

(51)-Cl.13 99

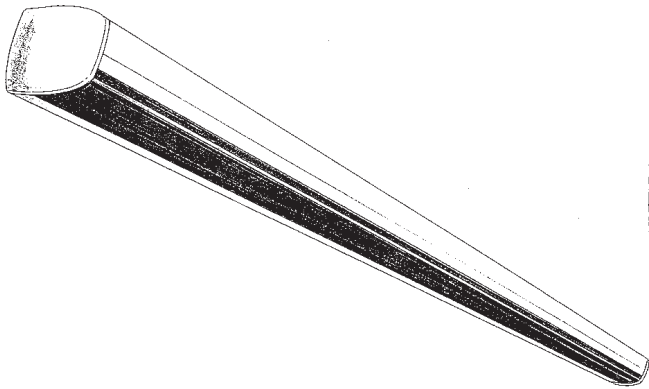

Løbenr. 1

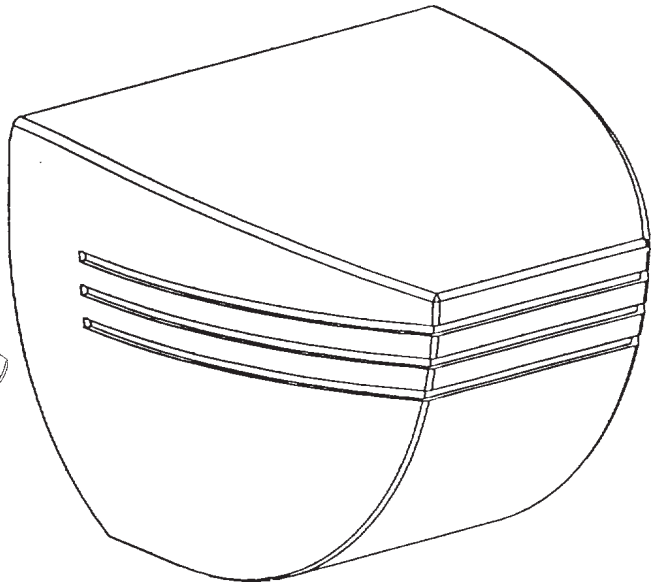

Løbenr. 2

(71)ANSØGER(E):
 (74)FULDMÆGTIG:
 (72)FREMBRINGER(E):
 (30)PRIORITET:
 (22)ANSØGNINGSDATO:

DORMA GmbH + Co. KG, Breckerfelder Strasse 42-48 D-58256 Ennepetal, Tyskland
 Linds Patentbureau, Ellekrattet 20, 2950 Vedbæk, Danmark
 Lothar Ginzel, Am Hermannsbrunnen 26 D-58239 Schwerte, Tyskland
 1998-02-09 DE M 98 01 195.2
 1998-08-07

(21) MA 1998 00759

(54) En skænk

(51)-Cl.06 03

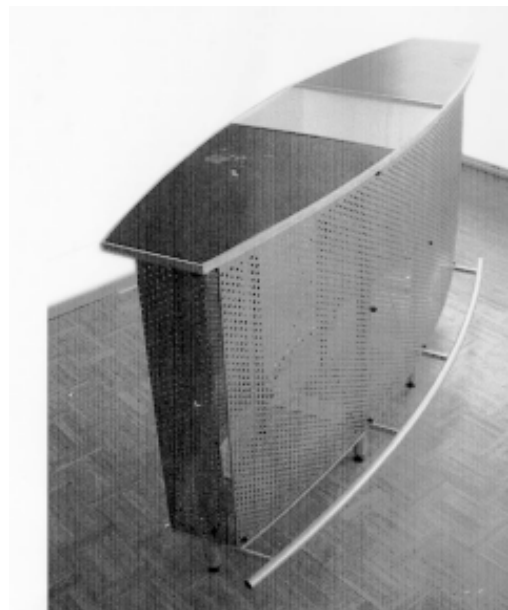
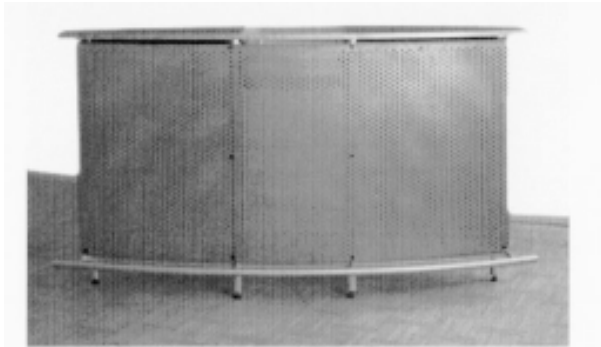

(71)ANSØGER(E):
 (72)FREMBRINGER(E):
 (22)ANSØGNINGSDATO:

Simon Skafdrup, Fynsgade 8, 3th., 8000 Århus C, Danmark; Michael Sørensen, Nørreallé 53, P 3.sal, 8000 Århus C, Danmark
 Simon Skafdrup, Fynsgade 8, 3th., 8000 Århus C, Danmark; Michael Sørensen, Nørreallé 53, P 3.sal, 8000 Århus C, Danmark
 1998-08-07

(21) MA 1998 00760

(54) En parasolfod

(51)-Cl.03 03



(71)ANSØGER(E):
(72)FREMBRINGER(E):
(22)ANSØGNINGSDATO:

Max Michael Jensen, Lyngvej 16, 4400 Kalundborg, Danmark
Max Michael Jensen, Lyngvej 16, 4400 Kalundborg, Danmark
1998-08-07

(21) MA 1998 00763

(54) En støvsuger

(51)-Cl.15 05

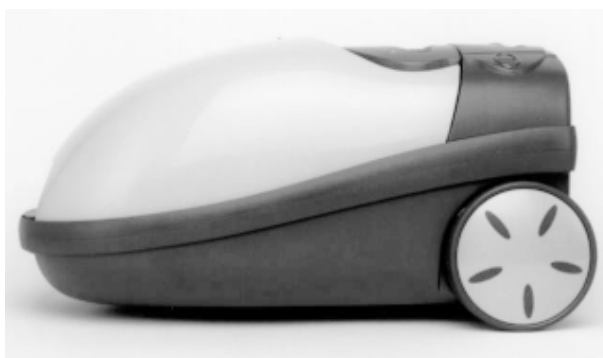

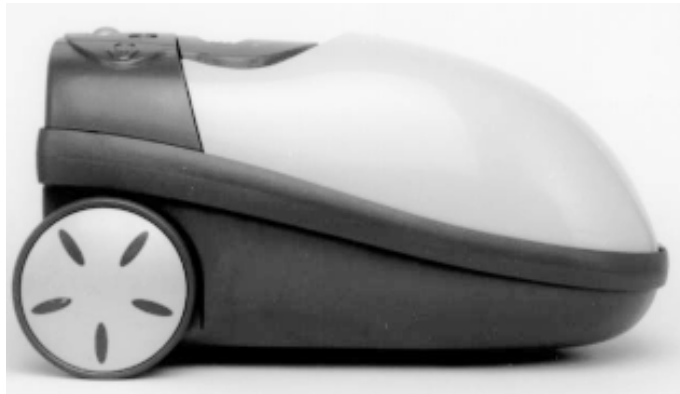

(71)ANSØGER(E):
(74)FULDMÆGTIG:
(72)FREMBRINGER(E):
(30)PRIORITET:
(22)ANSØGNINGSDATO:

MOULINEX S.A., 76-78 Avenue des Champs Elysées F-75008 Paris, Frankrig
Larsen & Birkeholm A/S Skandinavisk Patentbureau, Banegårdspladsen 1, 1570 København V, Danmark
Jean-Marie Clouet, La Dijonnerie F-72610 Ancinnes, Frankrig
1998-02-11 FR 98/0924
1998-08-10

(21) MA 1998 01037

(54) Et håndtag til en barbermaskine.

(51)-Cl.28 03

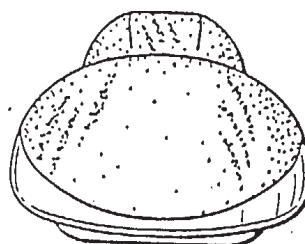
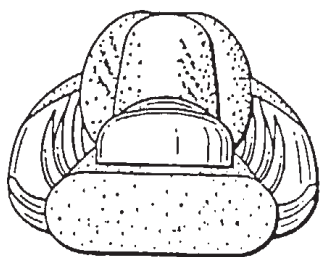
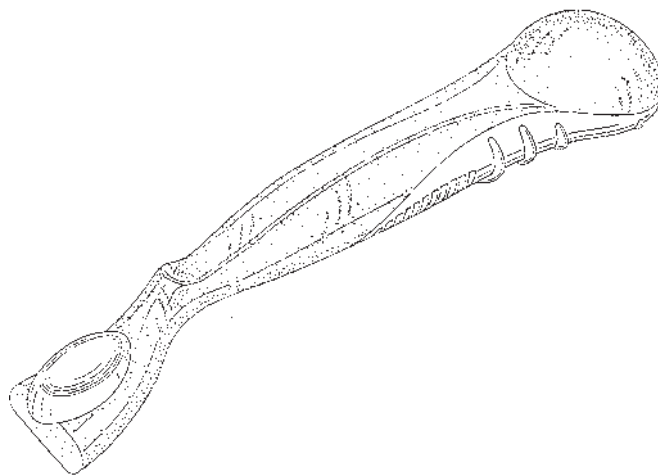
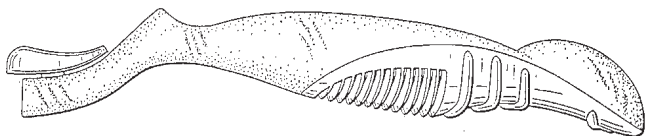
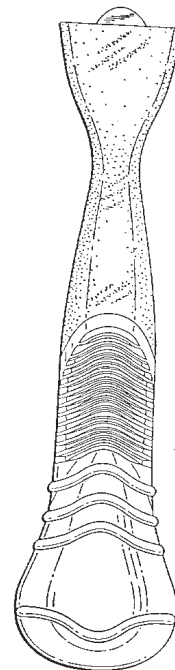
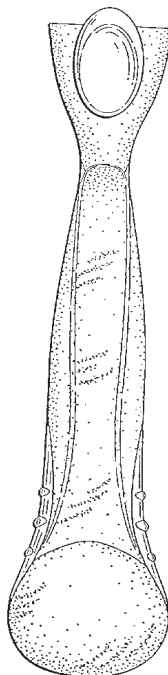
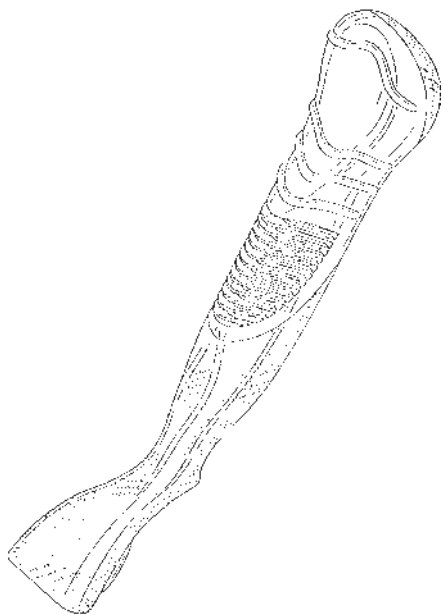

(71)ANSØGER(E):
 (74)FULDMÆGTIG:
 (72)FREMBRINGER(E):
 (30)PRIORITET:
 (22)ANSØGNINGSDATO:

The Gillette Company, Prudential Tower Building, Boston, MA 02199, USA
 Hofman-Bang & Boutard, Lehmann & Ree A/S, Hans Bekkevolds Allé 7, 2900 Hellerup, Danmark
 Jill Marie Shurtleff, 846 East 4th Street South Boston MA 02127, USA
 1998-04-24 US 29/087,024
 1998-06-19

Offentligt tilgængelige mønsteransøgninger

Akterne i nedenstående ansøgninger er tilgængelige for enhver, jfr. mønsterlovens § 19.

Klasse 19 Stationery and office equipment, artists' and teaching materials

(21)MA 1998 01221

(54)1) en kuglepen, 2) en skrueblyant, 3) en blækkuglepen, 4) en fyldepen, 5) en kalligrafpen, 6) låg dertil, 7) en kulepen,) en skrueblyant, 9) en blækkuglepen, 10) en fyldepen, 11) en kalligrafpen, alt til et sæt

(71)ANSØGER(E):

Hermann Böhler GmbH, Scheffelstrasse 34-36 D-68723 Schwetzingen, Tyskland

(30)PRIORITET:

1998-05-18 DE M 98 04 930.5;1998-06-05 DE M 98 05 464.3

(22)ANSØGNINGSDATO:

1998-11-18

Prisliste

Pr. 1. juli 1998

Patenter

Supplerende beskyttelsescertifikater

Brugsmodeller

Mønstre (design)

Chips (halvledertopografier)

Vare- og fællesmærker

Skorstensmærker og kontorflag

Kommunevåbener og -segl

Publikationer

Erhvervsservice

Kopiservice

Kurser og foredrag

Prisliste vedr. internationale ansøgninger (PCT) og europæiske patentansøgninger (EPK) samt vedr. ansøgninger om international varemærkeregistrering og EU-varemærkeregistrering kan fås ved henvendelse til direktoratet

Erhvervsministeriet

Patentdirektoratet

Helgeshøj Allé 81
2630 Taastrup
Telefon 43 50 80 00
Telefax 43 50 80 01
Postgiro 8 98 99 23

E-mail: Patentdirektoratet@dkpto.dk
web: www.dkpto.dk



Patenter

kr.

1. **Ansøgningsgebyr**
 - a. Grundgebyr 3000,00
 - b. Tillægsgebyr for hvert patentkrav ud over 10 300,00
 - c. Tillægsgebyr for nyhedsundersøgelse og patenterbarhedsvurdering på grundlag af engelsksproget patentansøgning 1500,00
 2. **Gebyrer for nyhedsundersøgelse af international type (PL §9)**
 - I Når den svenske patentmyndighed er nyhedsundersøgende:
 - a. Grundgebyr 5300,00
 - b. Tillægsgebyr for hvert krav ud over 10 115,00
 - c. Ekspeditionsgebyr 500,00
 - II Når Den Europæiske Patentmyndighed er nyhedsundersøgende:
 - a. Grundgebyr 11390,00
 - b. Ekspeditionsgebyr 500,00
 3. **Gebyr for senere indlevering af dansk oversættelse af international ansøgning** 1100,00
 4. **Genoptagelsesgebyr** 700,00
 5. **Patentmeddelelsesgebyr**
 - a. Grundgebyr 2850,00
 - b. Tillægsgebyr for hver side ud over 35 sider 80,00
 - c. Tillægsgebyr for hvert patentkrav, for hvilket der ikke er betalt ansøgningsgebyr 300,00
 6. **Gebyr for publicering af oversættelser af europæiske patentskrifter**
 - a. Grundgebyr 2850,00
 - b. Tillægsgebyr for hver side ud over 35 sider 80,00
 7. **Gebyr for publicering af ændrede patentskrifter**
 - a. Grundgebyr 2850,00
 - b. Tillægsgebyr for hver side ud over 35 sider 80,00
 8. **Genoprettelsesgebyr** 3000,00
 9. **Årsgebyrer**
 1. gebyrår 500,00
 2. gebyrår 500,00
 3. gebyrår 500,00
 4. gebyrår 1000,00
 5. gebyrår 1150,00
 6. gebyrår 1300,00
 7. gebyrår 1500,00
 8. gebyrår 1700,00
 9. gebyrår 1900,00
 10. gebyrår 2150,00
 11. gebyrår 2400,00
 12. gebyrår 2650,00
 13. gebyrår 2900,00
 14. gebyrår 3150,00
 15. gebyrår 3400,00
 16. gebyrår 3650,00
 17. gebyrår 3900,00
 18. gebyrår 4200,00
 19. gebyrår 4500,00
 20. gebyrår 4800,00
- Årsgebyrer, der betales senere end forfaldsdag, forhøjes med 20%.
Gebyret skal være betalt inden 6 måneder efter forfaldsdagen.
10. **Gebyr for fremsættelse af indsigelse** 2000,00
 11. **Gebyr for administrativ omprøvning** 7000,00
 12. **Klagegebyr** 8000,00

Ovennævnte priser skal ikke tillægges moms

Supplerende beskyttelsescertifikater

kr.

1. **Ansøgningsgebyr** 3000,00
 2. **Genoptagelsesgebyr** 600,00
 3. **Genoprettelsesgebyr** 3000,00
 4. **Årsgebyr pr. påbegyndt gebyrår** 4800,00
- Årsgebyrer, der betales senere end forfaldsdag, forhøjes med 20%.
Gebyret skal være betalt inden 6 måneder efter forfaldsdagen.
5. **Gebyr for administrativ omprøvning** 1500,00
- Der skal betales et gebyr på 7000 kr. for eventuel omprøvning af grundpatentet
6. **Klagegebyr** 4000,00

Ovennævnte priser skal ikke tillægges moms

Brugsmodeller

kr.

1. **Ansøgningsgebyr** 2000,00
 2. **Gebyr for senere indlevering af dansk oversættelse af international ansøgning** 1100,00
 3. **Genoptagelsesgebyr** 400,00
 4. **Fornylsesgebyrer**
 - For 1. periode 2000,00
 - For 2. periode 3000,00
- Fornylsesgebyrer, der betales efter udløbet af den pågældende registreringsperiode, forhøjes med 20%.
5. **Gebyr for prøvning før eller efter registrering**
 - a. Grundgebyr 4000,00
 - b. Tillægsgebyr for prøvning før registrering på grundlag af engelsksproget brugsmodelansøgning 1000,00
 6. **Gebyr for behandling af anmodning om udslettelse** 2000,00
 7. **Gebyr for bekendtgørelse af ændret registrering og publicering af ændret formulering** 1100,00
 8. **Klagegebyr** 5000,00

Ovennævnte priser skal ikke tillægges moms

Chips (halvledertopografier)

kr.

1. **Ansøgningsgebyr** 1500,00
2. **Gebyr for behandling af anmodning af overførelse af ansøgning om registrering** 1000,00
3. **Klagegebyr** 4000,00

Ovennævnte priser skal ikke tillægges moms

Mønstre (design)

1. Ansøgningsgebyr	kr. 1300,00
Tillægsgebyrer:	
a. Ved samregistrering for hvert mønster ud over det første	800,00
b. For bekendtgørelse af hver afbildning ud over den første	400,00
2. Genoptagelsesgebyr	200,00
3. Fornyelsesgebyr	2200,00
Tillægsgebyr ved fornyelse:	
Ved samregistrering for hvert mønster ud over det første	1100,00

Fornyelsesgebyrer inkl. tillægsgebyr, der betales efter udløbet af den pågældende registreringsperiode, forhøjes med 20%.

4. Klagegebyr	4000,00
---------------	---------

Ovennævnte priser skal ikke tillægges moms

Vare- og fællesmærker

1. Ansøgningsgebyr	kr.
a. Grundgebyr	2700,00
b. Tillægsgebyr for hver klasse ud over 3	600,00
Der er i alt 42 klasser	
2. Gebyr for videreførelse af Madrid-Protokol-registrering som dansk vare- eller fællesmærke-ansøgning	1500,00
3. Fornyelsesgebyr	
a. Grundgebyr	2800,00
b. Tillægsgebyr for hver klasse ud over 3	600,00
Fornyelsesgebyrer inkl. klassegebyr, der betales efter udløbet af den pågældende registreringsperiode, forhøjes med 20%.	
4. Gebyr for anmodning om deling af en ansøgning eller en registrering for hver udskilt ansøgning eller registrering	2000,00
5. Gebyr for fremsættelse af indsigelse	2000,00
6. Gebyr for administrativ ophævelse	2500,00
7. Klagegebyr	4000,00
8. Gebyr for overvågning af dansk varemærkerettighed	
Årligt gebyr	1400,00

Ovennævnte priser skal ikke tillægges moms

Skorstensmærker og kontorflag

1. Ansøgningsgebyr	kr. 2000,00
--------------------	-------------

Ovennævnte pris skal ikke tillægges moms

Kommunevåbener og -segl

1. Ansøgningsgebyr	kr. 2000,00
--------------------	-------------

Ovennævnte pris skal ikke tillægges moms

Publikationer

1. Årsabonnement	kr. 1000,00
a. Dansk Patenttidende	1000,00
b. Patentskrifter	
– på papir	8000,00
– på CD-ROM (ESPACE-DK)	5000,00
c. Dansk Patentregister	400,00
d. Sammendrag af almindeligt tilgængelige danske patentansøgninger	
– Alle sektioner	8000,00
– sektion A	1600,00
– sektion B	1600,00
– sektion C07 + C12	1600,00
– sektion C, resten	900,00
– sektion D	500,00
– sektion E	900,00
– sektion F	900,00
– sektion G	900,00
– sektion H	900,00
e. Oversættelser af EP-skrifter	8000,00
f. Dansk Brugsmodeltidende	600,00
g. Brugsmodelskrifter	8000,00
h. Dansk Varemærketidende	1000,00
i. Dansk Varemærkerregister	200,00
j. Varemærke-særtidende med §13-afslag	100,00
k. Varemærkeindsigelsestidende	200,00
l. Nye danske varemærkeansøgninger, ugeliste	450,00
m. Dansk Mønstertidende	600,00
n. Dansk Mønsterregister	200,00
o. Patenthåndbog, ved tegning af abonnement	500,00
– løbblade hertil, pr. side	10,00
p. Brugsmodelhåndbog, ved tegning af abonnement	500,00
– løbblade hertil, pr. side	10,00
q. Ankenævnskendelser	
– alle kendelser	4200,00
– kendelser/patent- og brugsmodelområdet	2000,00
– kendelser/vare- og fællesmærkeområdet	2000,00
– kendelser/mønster og chipsområdet	400,00

Abonnementer tillægges porto

2. Løssalg	
a. Dansk Patenttidende	40,00
b. Dansk Patentregister	400,00
c. Sammendrag af alm. tilgængelige patentansøgninger	30,00
d. Dansk Varemærketidende	40,00
e. Dansk Varemærkerregister	200,00
f. Varemærke-særtidende med §13-afslag	100,00
g. Varemærkeindsigelsestidende	200,00
h. Varemærkeindsigelsestidende, udk. 1995	300,00
i. Dansk Mønstertidende	40,00
j. Dansk Mønsterregister	200,00
k. Dansk Brugsmodeltidende	40,00
l. Sammendrag af alm. tilgængelige brugsmodel-ansøgninger	30,00
m. Fremlæggelses- og patentskrifter på CD-ROM (ESPACE-DK)	
– 1993-1997, pr. årgang	5000,00
– 1990-1992, pr. årgang	2000,00

Ovennævnte priser skal ikke tillægges moms

Fremlæggelses-, patent- og brugsmodelskrifter samt oversættelser af EP-skrifter leveres til gældende kopipris

3. Love og bekendtgørelser	
vedr. industriel ejendomsret	12,00-33,00
4. Gennemførelsesforskrifter til EPK i dansk oversættelse	200,00
5. Landekoderegister	100,00
6. Andre publikationer	
a. Varemærkeklassifikation	
– alfabetisk liste	500,00
– klassesdelt liste	400,00
b. Mønsterklassifikation	35,00
– ændringer og tilføjelser hertil	15,00
c. Registreringspraksis, varemærker	185,00
– tillæg hertil	65,00
d. "Fra væsen til virksomhed", Danske patenter gennem 100 år (fås på dansk og engelsk), inkl. moms	195,00

Ovennævnte priser tillægges moms, hvis andet ikke er angivet

Erhvervsservice

1. Timepris*	kr. 750,00
2. Løbende overvågninger	
a. Konkurrentovervågning Første søgning inkl. oprettelse af søgeprofil og levering af op til 40 nyeste referencer	2000,00
Overvågningskørsel pr. gang efter tilbud	
b. Overvågning af ansøgninger Overvågning af dansk patent-, brugsmodel-, mønster- eller varemærkeansøgning sammensættes af: Årligt gebyr	350,00
Gebyr pr. meddelelse	350,00
c. Øvrige overvågninger beregnes efter timepris Hertil skal lægges evt. online-udgifter	
3. Navneundersøgelser*	
a. International undersøgelse af patentrettigheder i 1-2 navne inkl. op til 40 referencer	2000,00
Yderligere referencer, pr. reference	16,00
Yderligere navne, pr. navn	700,00
b. Undersøgelse af patent- og brugsmodelrettigheder med gyldighed for Danmark i 1-2 navne	1500,00
Yderligere navne, pr. navn	350,00
c. Øvrige navneundersøgelser beregnes efter timepris Hertil skal lægges evt. online-udgifter	
4. Patentfamilieundersøgelser og statusundersøgelser*	
a. Patentfamilieundersøgelse	800,00
b. Patentfamilieundersøgelse, inkl. status	1600,00
c. Tillæg for statusoplysninger, der knytter sig til tidligere udførte patentfamilieundersøgelser	1600,00
d. Statusundersøgelse af udenlandske rettigheder Første nummer	700,00
Pr. følgende nummer	350,00
e. Statusundersøgelse af danske rettigheder, pr. nummer	350,00
f. Øvrige undersøgelser beregnes efter timepris Hertil skal lægges evt. online-udgifter	
5. Kollisionsundersøgelser af varemærker, inkl. 3 klasser*	
Yderligere klasser, pr. 10 klasser	500,00
6. Skanning af varemærker*	
a. Første klasse	500,00
b. Yderligere klasser, pr. klasse	200,00
c. Skanning af alle 42 klasser	3000,00
7. LOGO-skanning*, inkl. op til 25 referencer	1800,00
Yderligere referencer, pr. 25 referencer	500,00
8. Varemærkedatabase*	
a. Første klasse	6000,00
b. Yderligere klasser, pr. klasse	3000,00
9. Skanning af varemærker ansøgt eller registreret i udlandet*	
a. Første klasse for 1-2 lande	1000,00
b. Følgende lande, pr. land	500,00
c. Følgende klasser, pr. klasse	200,00
10. Gebyr for levering pr. telefax	75,00

* Hastelevering kan aftales mod pristillæg.

Ovennævnte priser tillægges moms

Kopiservice

1. Fotokopier af patent- og brugsmodelpublikationer	kr.
a. Ekspeditionsgebyr	30,00
b. Kopipris, pr. side	3,25
Dog minimum 30 kr. pr. publikation (svarende til 9 sider)	
2. Fotokopier, taget på læsesalen ved kontant betaling, pr. side, inkl. moms	3,00
3. Udenlandske patentpublikationer, der ikke findes i egne samlinger	
I ved hjemtagning fra udlandet:	
a. Pris for hjemtagning	100,00
b. Pris pr. publikation	100,00
Hjemtagning af sagsakter fra USA og patentpublikationer og sagsakter fra Sydafrika: Pris efter aftale.	
II ved levering af tilsvarende publikation fra egne samlinger	
a. Identifikation	100,00
b. Kopipris (3,25 kr. pr. side)	
4. Engelsksprogede sammendrag, der ikke findes i egne samlinger, pr. sammendrag	
	50,00
5. Tidsskriftsartikler o.l., der ikke findes i egne samlinger	
a. Pris for hjemtagning	100,00
b. Pris pr. artikel	100,00
6. Aktindsigt i europæiske patenter og patentansøgninger	
a. Ekspeditionsgebyr (inkl. EPO-gebyr)	315,00
b. Kopier	
- ved tilsendelse, pr. side	3,25
- ved afhentning, pr. side	2,50
- ved afhentning og kontant betaling, pr. side inkl. moms	3,00
Ovennævnte priser tillægges moms, hvis andet ikke er angivet	
7. Bekræftet kopi af en patent-, brugsmodel-, mønster- eller varemærkeansøgning	
Hertil skal lægges kopiprisen	300,00
8. Bekræftet udskrift af patent-, certifikat-, brugsmodel-, topografi-, mønster- eller varemærkesagsregistret	
	300,00
9. Udskrift af patent-, certifikat-, brugsmodel-, topografi-, mønster- eller varemærkesagsregistret	
	50,00
10. Udskrift af registret over kommunevåbener og -segl	
	200,00
Ovennævnte priser skal ikke tillægges moms	
11. Leveringsgebyrer	
a. Levering pr. telefax	75,00
b. Ekspreslevering pr. telefax	275,00
c. Ekspreslevering pr. post	200,00
Hertil lægges porto	
Ovennævnte priser tillægges moms	

Kurser og foredrag

1. Kurser	kr.
Priser på åbne og virksomhedsinterne kurser fås ved direkte henvendelse til KursusCentret	
2. Foredrag*	
Første time	2000,00
Følgende timer, pr. time	1500,00
* Særpriser afhængig af deltagerantal og forberedelsestid	
Ovennævnte priser skal ikke tillægges moms	

INID-koder

Internationally agreed Numbers for the Identification of Data (INID)

- (11) Serial number of the registration
- (15) Date of the registration
- (17) Expected duration of the registration/renewal
- (18) Expected expiration date of the registration/renewal
- (21) Serial number of the application
- (22) Date of filing of the application
- (23) Exhibition priority data
- (24) Date from which the industrial design right has effect
- (29) Indication of the form in which the industrial design is filed
- (30) Data relating to priority under the Paris Convention
- (43) Date of publication of the industrial design before examination
- (44) Date of publication of the industrial design after examination
- (45) Date of publication of the registered industrial design
- (46) Date of expiration of deferment
- (51) Class and subclass of the Locarno Classification
- (54) Designation of article(s) or product(s) covered by the industrial design or title of the industrial design
- (55) Reproduction of the industrial design (e.g., drawing, photograph) and explanations relating to the reproduction
- (57) Description of characteristic features of the industrial design including indication of colors
- (58) Date of recording of any kind of amendment in the Register
- (62) Serial number(s) and, if available, filing date(s) of application(s), registration(s) or document(s) related by division
- (66) Serial number(s) of application(s) concerning design(s) which is(are) variant(s) of the present one
- (71) Name(s) and address(es) of the applicant
- (72) Name(s) of the creator(s)
- (73) Name(s) and address(es) of the owner(s)
- (74) Name(s) and address(es) of the representative(s)

Domestic Codes for the Identification of Data

- (DL) Data concerning license
- (DP) Data concerning pawning

Internationalt vedtagne Numre til Identifikation af Data (INID)

- Registreringsnummer
- Registreringsdato
- Forventet registreringsperiode/fornyelsesperiode
- Forventet udløbsdato for registrering/fornyelse
- Ansøgningsnummer
- Ansøgningsdato
- Udstillingsprioritetsoplysninger
- Indleveringsdato

- Model indleveret

- Konventionsprioritetsoplysninger

- Dato for offentlig tilgængelighed

- Bekendtgørelsesdato for ansøgningen

- Bekendtgørelsesdato for registreringen

- Udsættelsesdato

- Klasser
- Vareangivelse

- Mønstret

- Beskrivelse herunder farver

- Dato for tilførsel/udslettelse

- Nummer på hovedansøgning eller udskilt ansøgning

- Beslægtede ansøgninger

- Ansøgners navn og -adresse

- Frembringers navn og -adresse
- Indehavernavn og -adresse

- Fuldmægtignavn og -adresse

Interne koder til identifikation af data

- Licensoplysninger
- Pantoplysninger

Patentdirektoratet

Helgeshøj Allé 81
DK-2630 Taastrup

B



Returneres ved varig adresseændring

Erhvervsministeriet

Patentdirektoratet

Helgeshøj Allé 81
DK-2630 Taastrup



Telefon (+45) 43 50 80 00
Telefax (+45) 43 50 80 01
Telex 16046 DPO DK
Giro 8 989923

ISSN 0903-8809