

Dansk Mønster Tidende



Indholdsfortegnelse

Bekendtgørelse af mønsteransøgninger	779
Omtryk	808
Offentligt tilgængelige mønsteransøgninger	809
Registrerede mønstre	811
Henlagte, afslåede eller tilbagetagne mønsteransøgninger	812
Fornyelse af mønsterregistreringer	813

Abonnementsprisen for årgangen er 1000,- kr. Abonnement tegnes i Patentdirektoratet, Helgeshøj Allé 81, 2630 Tåstrup, tlf. 43 50 85 40 eller 43 50 85 35, Gironr. 4 02 05 53, hvor enkelte numre sælges for en pris af 40 kr.

Ansvarlig for redaktion: Niels Ravn
Trykt hos Patentdirektoratet

ISSN 0903-8809

Bekendtgørelse af Mønsteransøgninger

Indsigelser mod registreringen skal fremsættes skriftligt i 2 eksemplarer til registreringsmyndigheden inden 2 måneder fra bekendtgørelsesdagen, jfr. lov om mønstre nr 218 af 27. maj 1970, § 18, stk. 2.
Er det bekendtgjort, at model af mønstret er indleveret, kan dette ses i direktoratet.
Hvis afbildningen er udført i farver, er dette angivet.
Er mønstret forbilledt for et ornament, er dette angivet.

(21) MA 1997 01125

(54) En trækvogn til børn

(51)-Cl.12.12

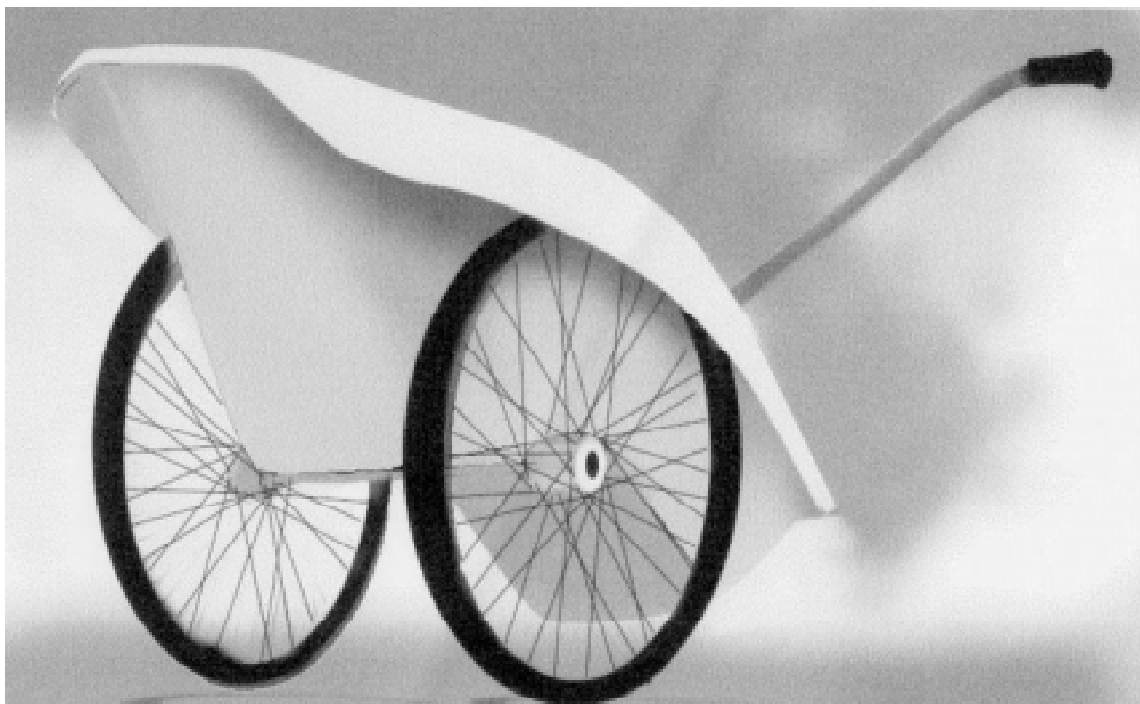
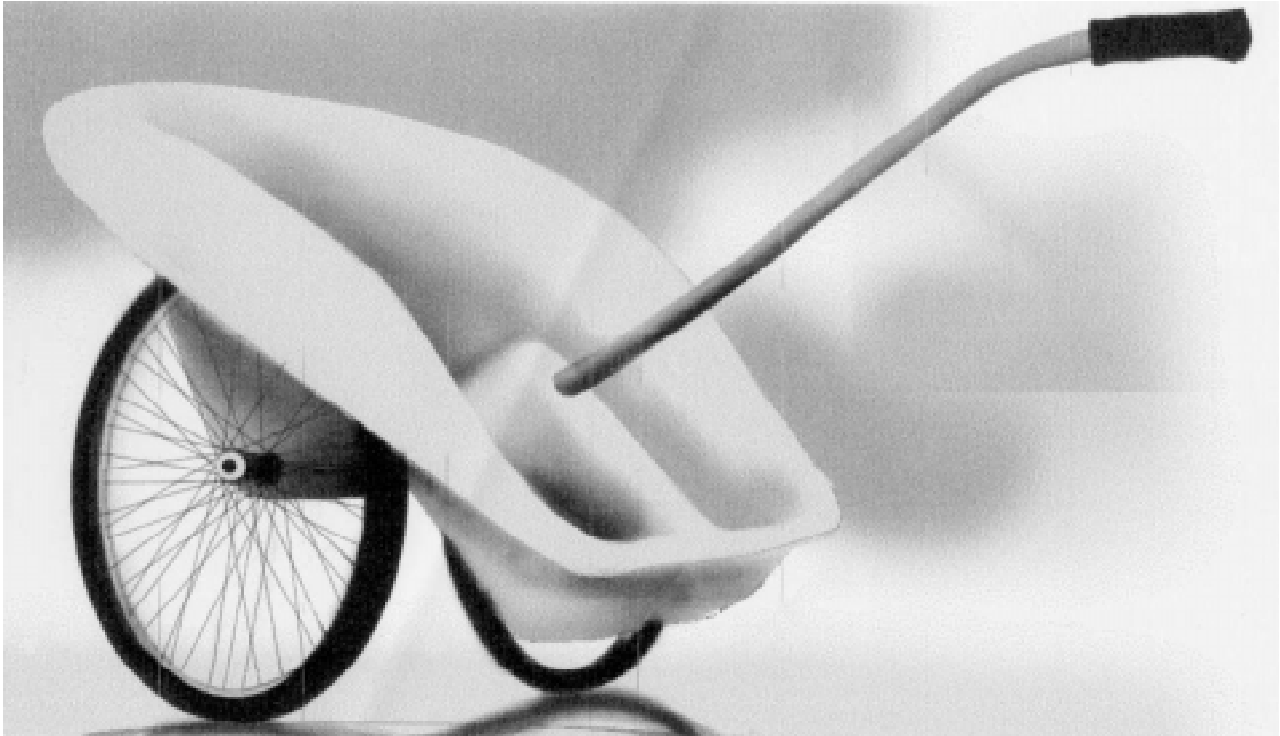

(71)ANSØGER(E):
(72)FREMBRINGER(E):
(22)ANSØGNINGSDATO:

Marie Tshisonya Petersen, Mariendalsvej 44 II th., 2000 Frederiksberg, Danmark
Marie Tshisonya Petersen, Mariendalsvej 44 II th., 2000 Frederiksberg, Danmark
1997-10-29

(21) MA 1998 00253

(54) Et skib

(51)-Cl.12 06

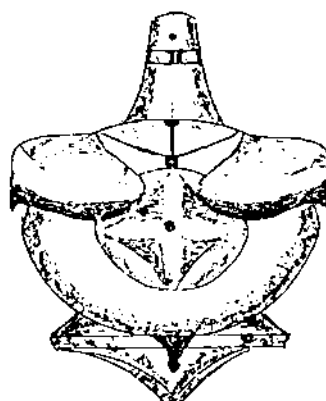
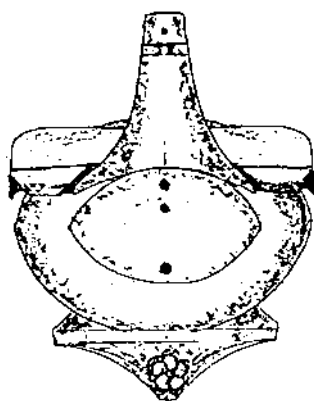
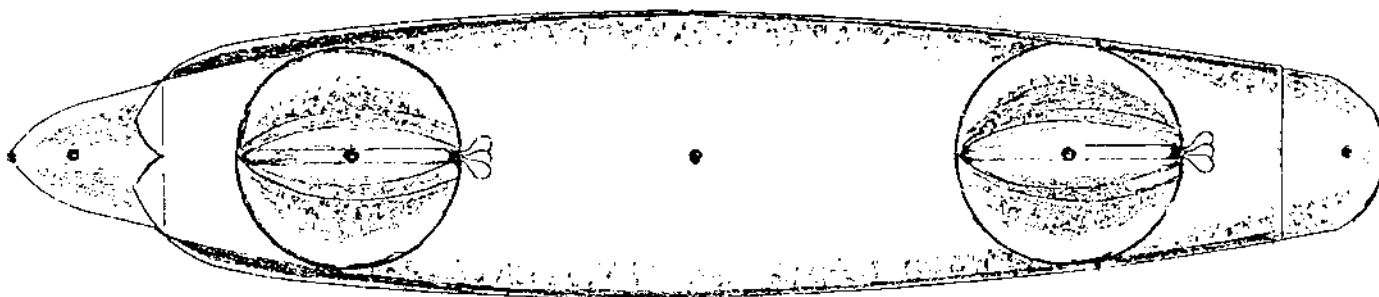
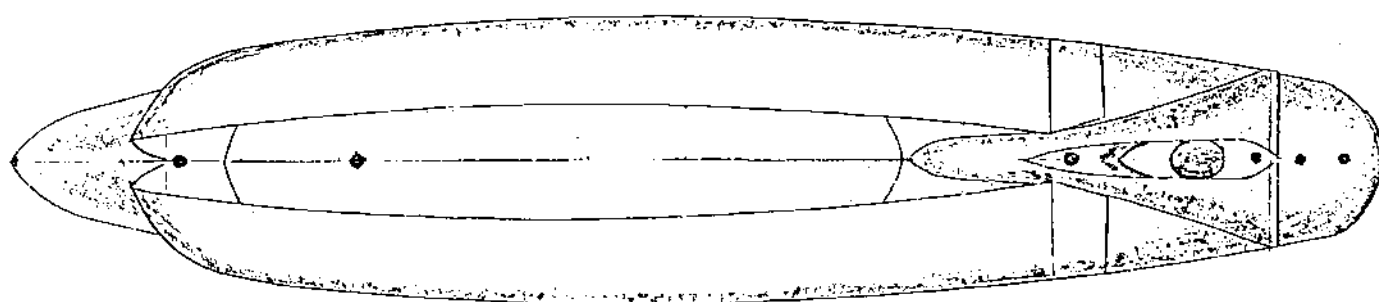
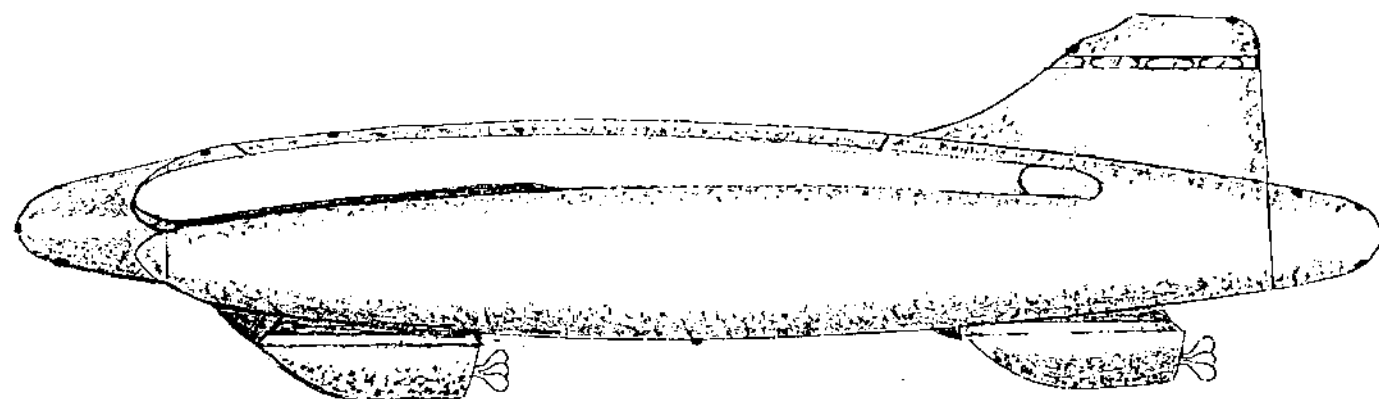

(71)ANSØGER(E):
 (72)FREMBRINGER(E):
 (22)ANSØGNINGSDATO:

Ejler Lind Andersen Kløve, Henning Smithsvej 10, I.tv, 9000 Ålborg, Danmark
 Ejler Lind Andersen Kløve, Henning Smithsvej 10, I.tv, 9000 Ålborg, Danmark
 1998-03-05

(21) MA 1998 00270

(54) En solskærm til en bil

(51)-Cl.12 16

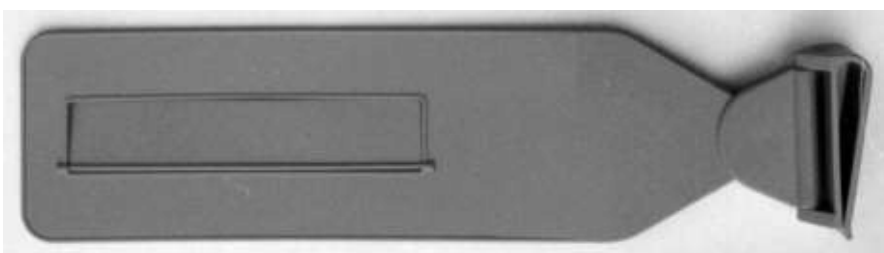

(71)ANSØGER(E):
(72)FREMBRINGER(E):
(30)PRIORITET:
(22)ANSØGNINGSDATO:

Knut Aale-Hansen, Måsaveien 8 D 1406 Hebekk, Norge
Knut Aale-Hansen, Måsaveien 8 D 1406 Hebekk, Norge
1997-10-29 NO 970476
1998-03-10

(21) MA 1998 00373

(54) Et hjørnebeslag til rammer; Et hjørnebeslag til rammer (51)-Cl.06 07;08 09

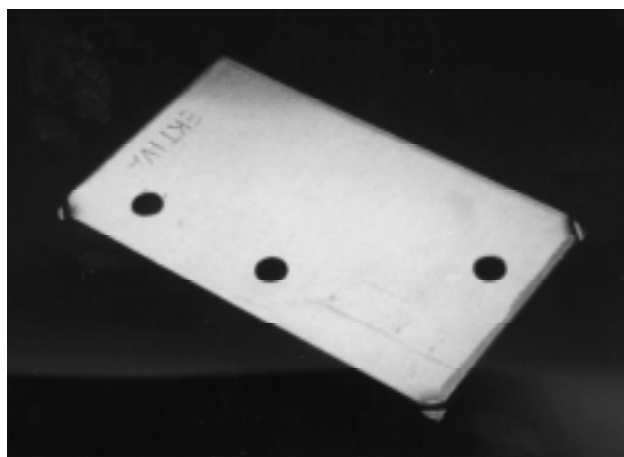
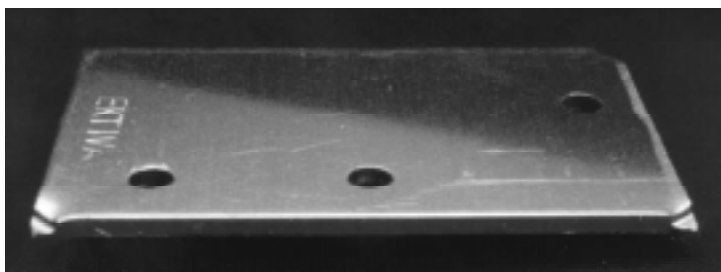

(71)ANSØGER(E):
(72)FREMBRINGER(E):
(22)ANSØGNINGSDATO:

Activa Metal, Toggangen 46, st.th., 2730 Herlev, Danmark
Poul Vindø-Knudsen, Mågevej 79, 4.tv., 2400 København NV, Danmark
1998-04-03

(21) MA 1998 00447

(54) En bageriovn

(51)-Cl.31 00



(71)ANSØGER(E):
(74)FULDMÆGTIG:
(72)FREMBRINGER(E):
(22)ANSØGNINGSDATO:

FN aerotherm a/s, Lollandsvej 14, 5500 Middelfart, Danmark
Larsen & Birkeholm A/S Skandinavisk Patentbureau, Banegårdspladsen 1, 1570 København V, Danmark
Ole Knudsen, c/o FN aerotherm a/s Lollandsvej 14, 5500 Middelfart, Danmark
1998-04-21

(21) MA 1998 00450

(54) Løbenr.1) En dispenser med hætte,
løbenr. 2) dispenser,
løbenr. 3) hætte til dispenser;

(51)-Cl.09 01;09 07

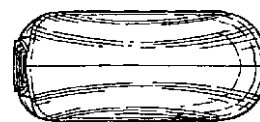
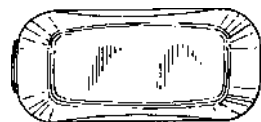
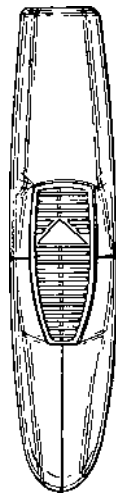
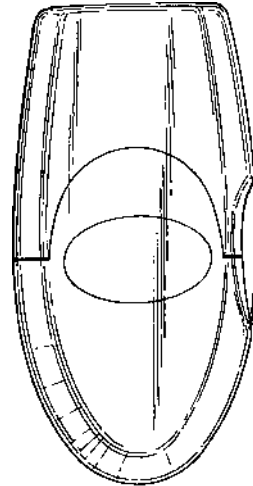
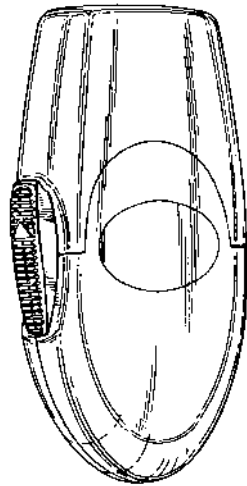

Løbenr.1

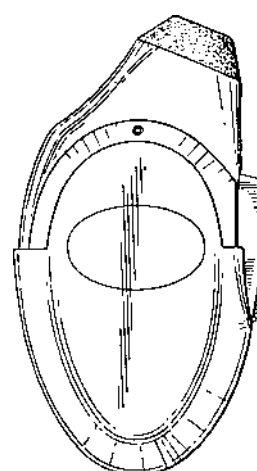
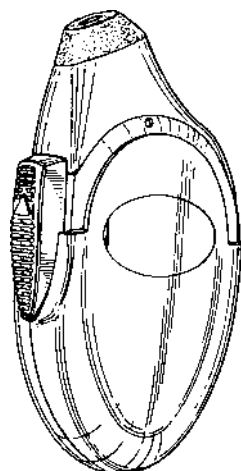

Løbenr.2

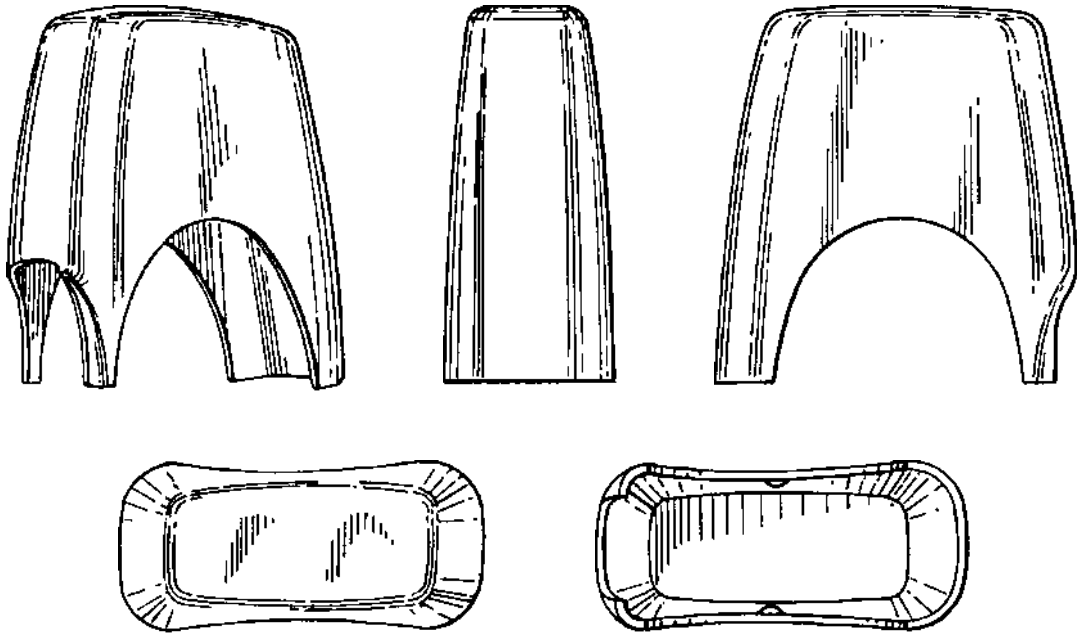

Løbenr.3

(71)ANSØGER(E):
 (74)FULDMÆGTIG:
 (72)FREMBRINGER(E):

The Procter & Gamble Company, One Procter & Gamble Plaza Cincinnati Ohio 45202, USA
 Hofman-Bang & Boutard, Lehmann & Ree A/S, Hans Bekkevolds Allé 7, 2900 Hellerup, Danmark
 Michael Edward Butler, 53 Laburnum Road South Wimbledon London SW19 1BH, Storbritannien ; Paul John Rennie, 27 Common Close Horsel Surrey GU21 4DB, Storbritannien ; Richard John Stevens, 3 Hazel Street Leicester LE2 7JN, Storbritannien ; Shane Michael de la Harpe, 2 Merwin Way Windsor Berkshire SL4 4RP, Storbritannien ; John Edward Sheppard, 24 Sherrard Road Market Harborough Leicestershire LE16 7LD, Storbritannien

(30)PRIORITET:
 (22)ANSØGNINGSDATO:

1997-10-22 GB 2070045
 1998-04-22

(21) MA 1998 00454

(54) En støvleknægt

(51)-Cl.07 99

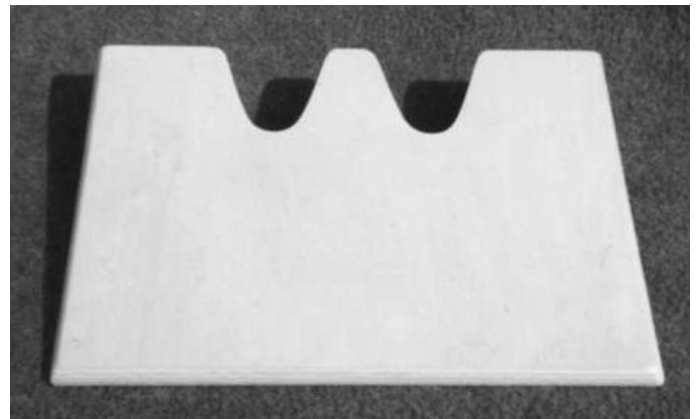

(71)ANSØGER(E):
 (72)FREMBRINGER(E):
 (22)ANSØGNINGSDATO:

Jens Anker Th. Nielsen, Jernbanegade 8, 7870 Roslev, Danmark
 Jens Anker Th. Nielsen, Jernbanegade 8, 7870 Roslev, Danmark
 1998-04-24

(21) MA 1998 00458

(54) En etiket til nøglemarkering

(51)-Cl.19 08

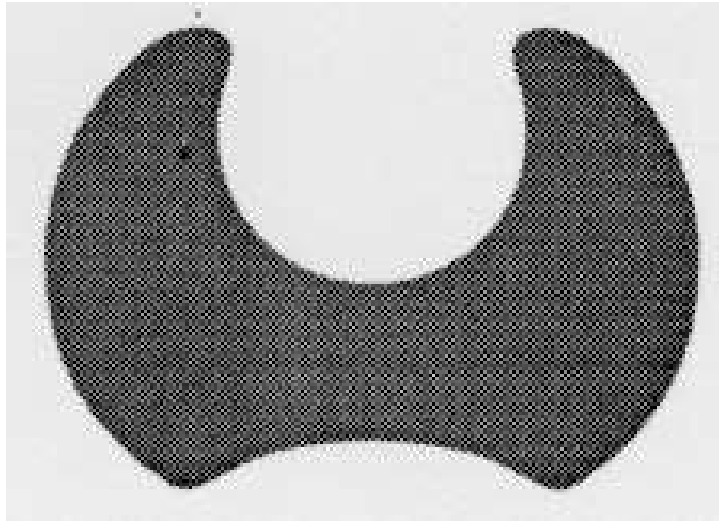

(71)ANSØGER(E):
(72)FREMBRINGER(E):
(22)ANSØGNINGSDATO:

Peter Skovboe, Tjb. Stationsvej 1, 1.sal, 6731 Tjæreborg, Danmark
Peter Skovboe, Tjb. Stationsvej 1, 1.sal, 6731 Tjæreborg, Danmark
1998-04-27

(21) MA 1998 00477

(54) Et maskinanlæg, der ved alkalisk vaskeproces rengører emner (affedtning) (51)-Cl.15 09

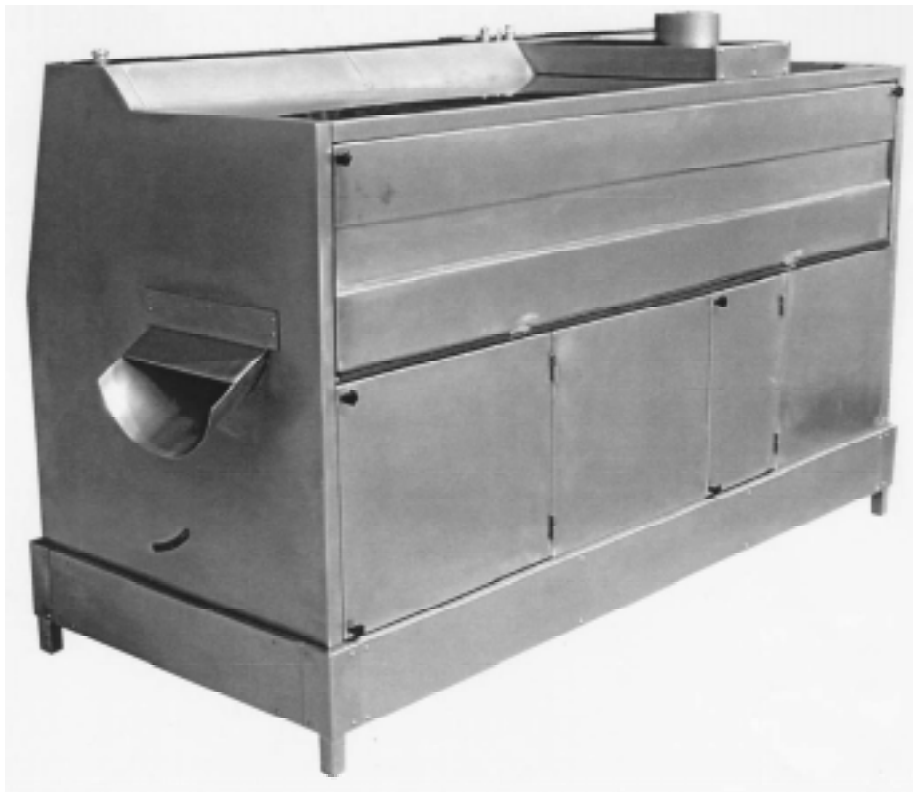
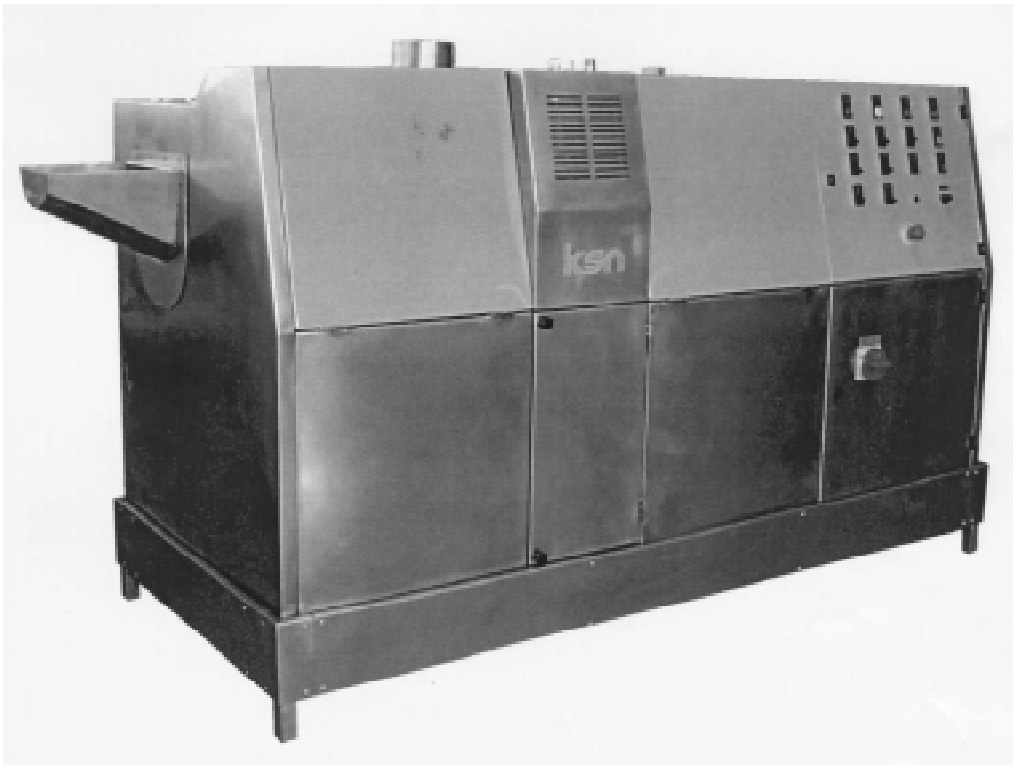

(71)ANSØGER(E):
(72)FREMBRINGER(E):
(22)ANSØGNINGSDATO:

KSN Industri A/S, Baldersvej 2, 8850 Bjerringbro, Danmark
Niels Klode Larsen, Kærsangervej 4, 8643 Ans By, Danmark; Erik Nyhus, Engesvangvej 36, 8600 Silkeborg,
Danmark
1998-05-06

(21) MA 1998 00479

(54) En flaske

(51)-Cl.09 01

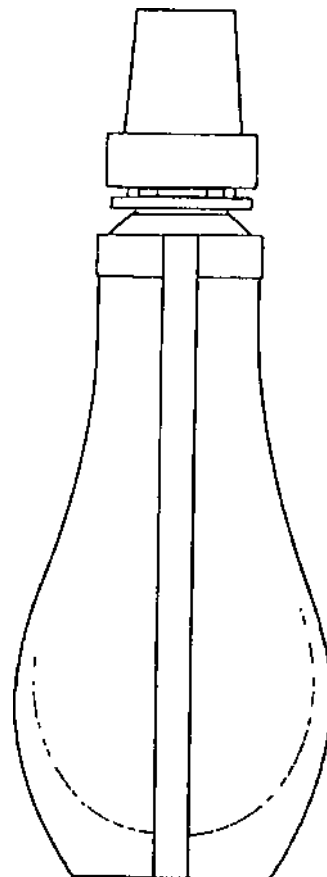
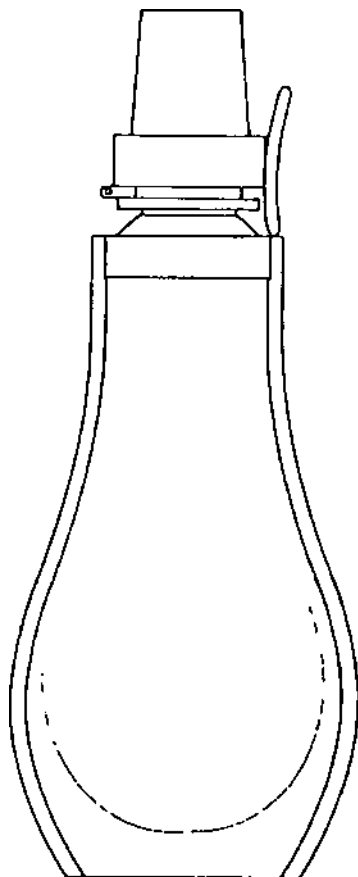
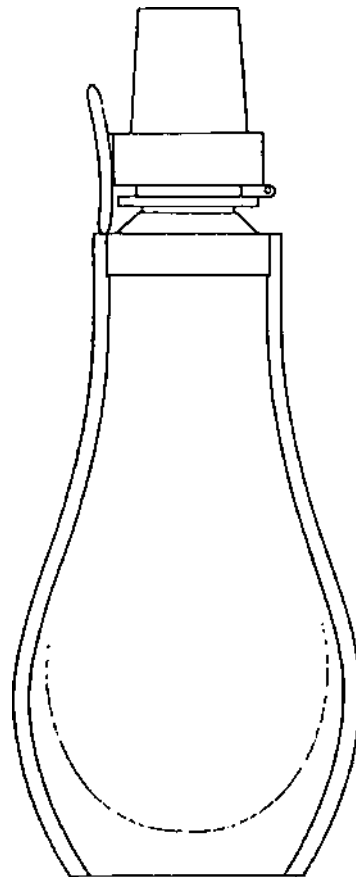
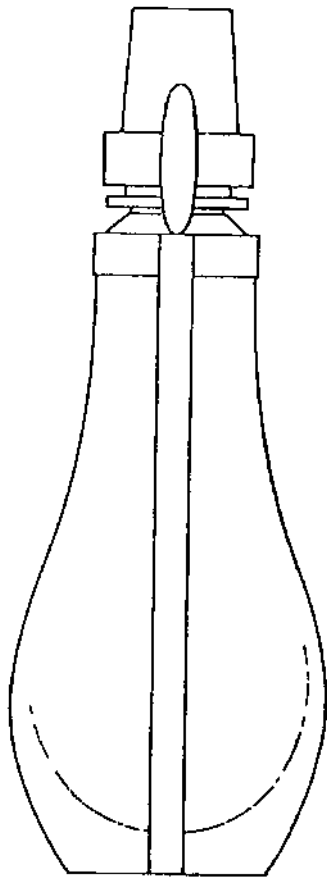

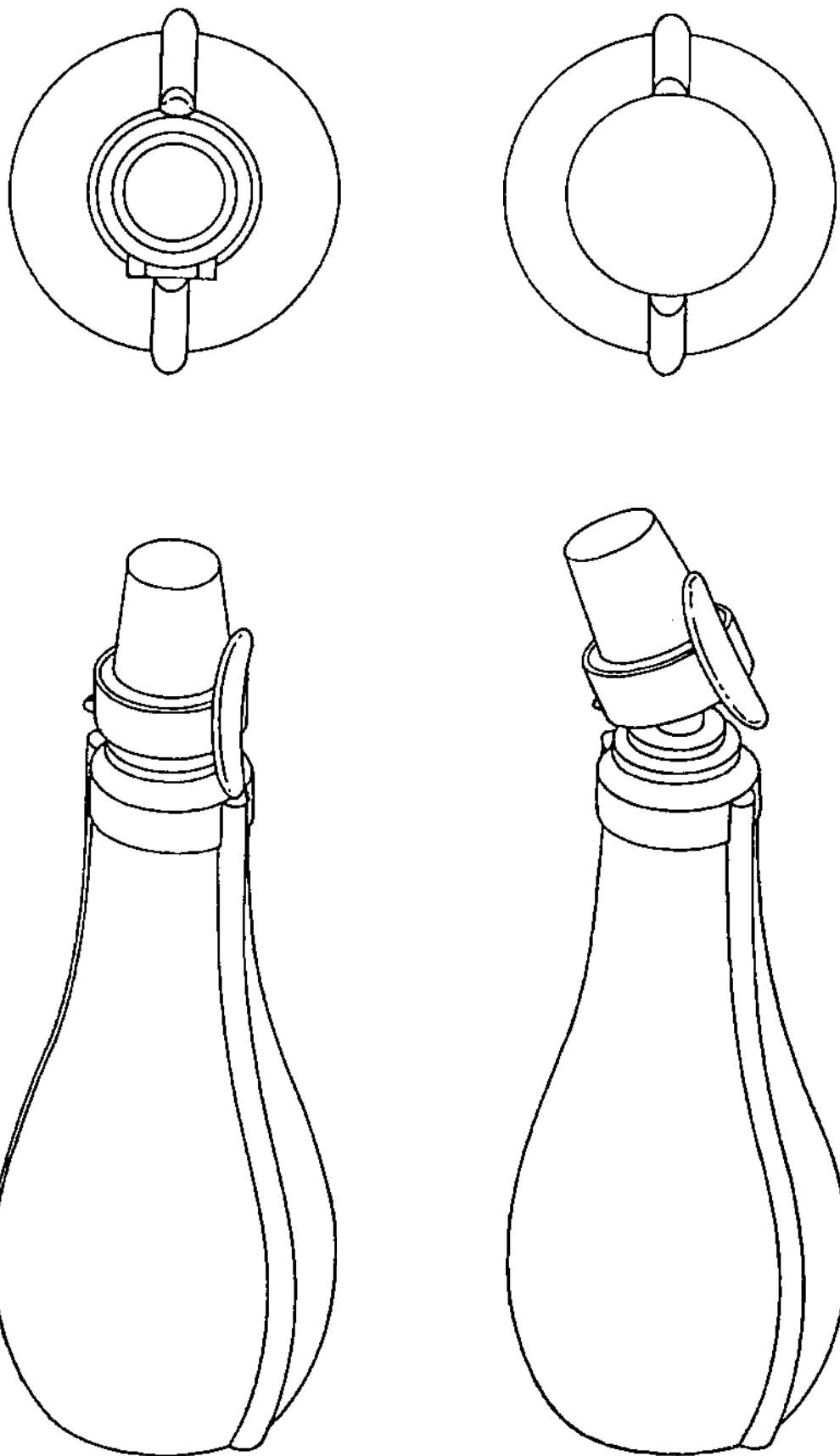

(71)ANSØGER(E):
(74)FULDMÆGTIG:
(72)FREMBRINGER(E):
(30)PRIORITET:
(22)ANSØGNINGSDATO:

Guerlain Societe Anonyme, 68 avenue des Champs-Elysées F-75008 Paris, Frankrig
Hofman-Bang & Boutard, Lehmann & Ree A/S, Hans Bekkevolds Allé 7, 2900 Hellerup, Danmark
Robert Granai, 206, Rue Lafayette 75010 - Paris, Frankrig
1997-11-06 WO/DMA/003.908
1998-05-06

(21) MA 1998 00485

(54) En dispenser med låg

(51)-Cl.09 01

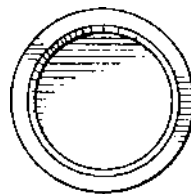
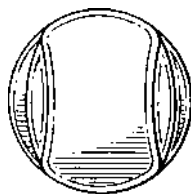
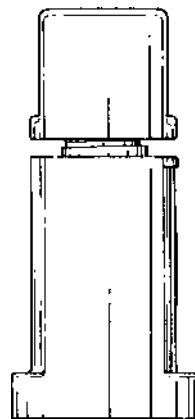
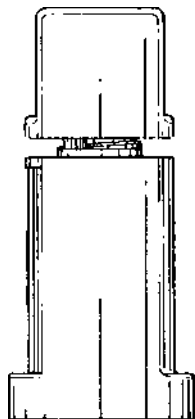
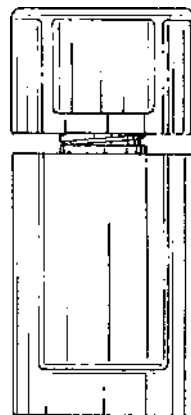
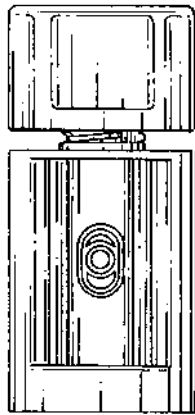
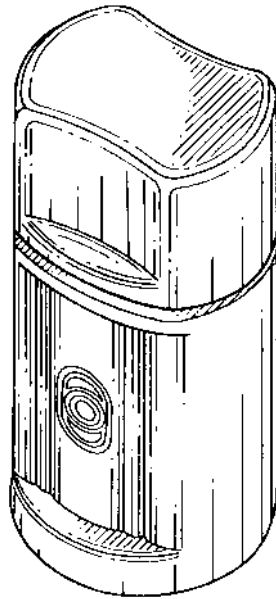

(71)ANSØGER(E):
(74)FULDMÆGTIG:
(72)FREMBRINGER(E):
(30)PRIORITET:
(22)ANSØGNINGSDATO:

Merck & co., Inc., 126 East Lincoln Avenue, Rahway NJ 07065, USA
Plougmann, Vingtoft & Partners A/S, Sankt Annæ Plads 11, 1021 København K, Danmark
Arthur L. Lifshy, 3 Corona Road East Brunswick NJ 08816, USA
1997-12-18 US 29/080,877
1998-05-07

(21) MA 1998 00488

(54) En CD-reol

(51)-Cl.06 04

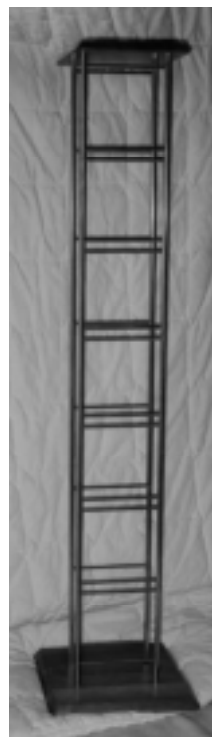

(71)ANSØGER(E):
(72)FREMBRINGER(E):
(22)ANSØGNINGSDATO:

Kurt Schlott, Vendersgade 21, 8700 Horsens, Danmark
Kurt Schlott, Vendersgade 21, 8700 Horsens, Danmark
1998-05-11

(21) MA 1998 00489

(54) 1) En glaskrukke 2) låg dertil

(51)-Cl.09 01;09-07

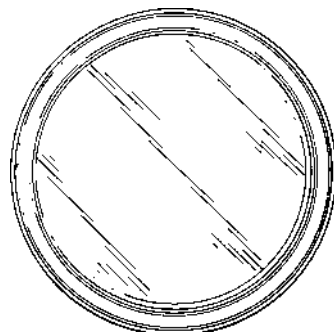
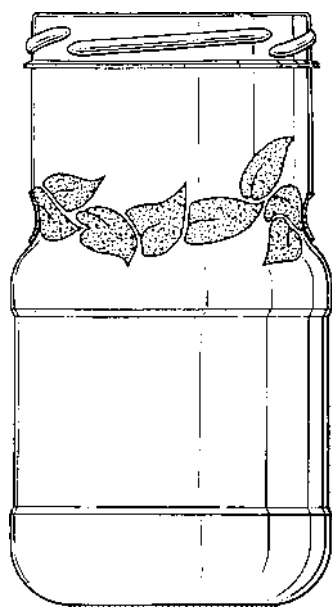

Løbenr.1

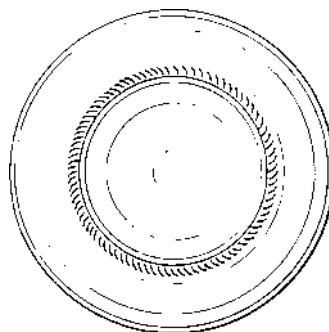

Løbenr.2

(71)ANSØGER(E):
(74)FULDMÆGTIG:
(72)FREMBRINGER(E):
(30)PRIORITET:
(22)ANSØGNINGSDATO:

N.V. Master Foods S.A., Boulevard du Souverain 100-bte. 7 1170 Bruxelles, Belgien
Chas. Hude A/S, H.C. Andersens Boulevard 33, 1553 København V, Danmark
Gerard van Zantvoort, c/o Masterfoods Postbus 1002 3260 AA Oud Beijerland, Holland ; Nicholas John Gerard
Hazell, c/o Masterfoods Postbus 1002 3260 AA Oud Beijerland, Holland
1998-01-05 GB 2071452
1998-05-11

(21) MA 1998 00490

(54) 1) En glaskrukke 2) låg dertil

(51)-Cl.09 01 ;09-07

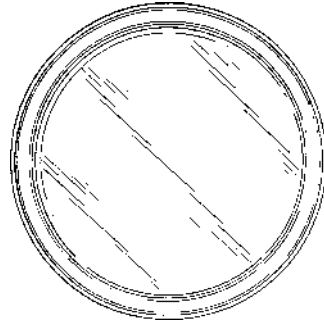
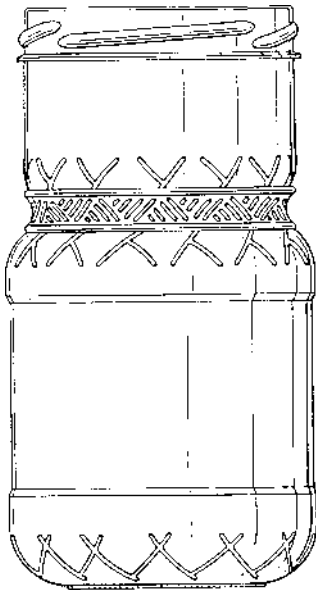

Løbenr.1

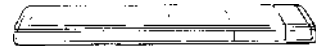
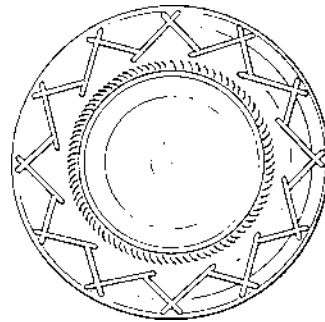

Løbenr.2

(71)ANSØGER(E):
(74)FULDMÆGTIG:
(72)FREMBRINGER(E):

Mars U.K. Limited,, 3D Dundee Road, Slough, Berkshire SL1 4LG, Storbritannien
Chas. Hude A/S, H.C. Andersens Boulevard 33, 1553 København V, Danmark
Gerard van Zantvoort, c/o Masterfoods Postbus 1002 3260 AA Oud Beijerland, Holland ; Nicholas John Gerard
Hazell, c/o Masterfoods Postbus 1002 3260 AA Oud Beijerland, Holland
1998-01-05 GB 2071450
1998-05-11

(30)PRIORITET:
(22)ANSØGNINGSDATO:

(21) MA 1998 00491

(54) En emballage, specielt til skalamodeller

(51)-Cl.09 03

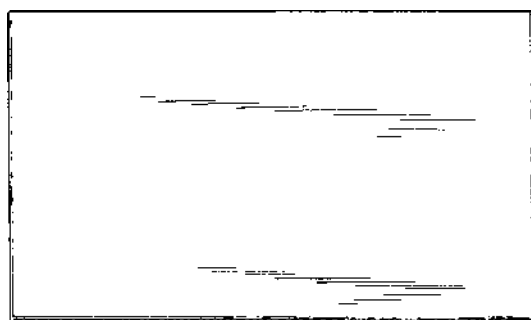
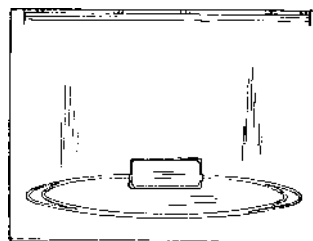
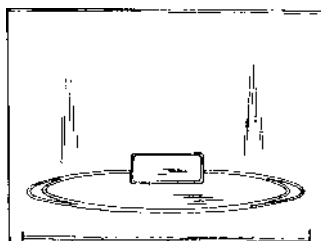
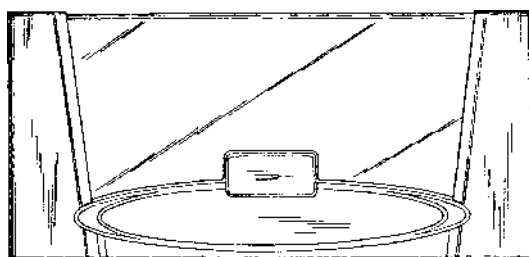
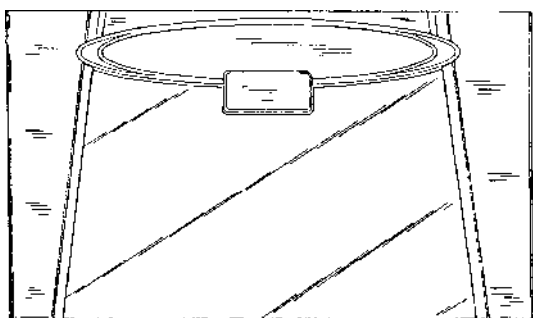
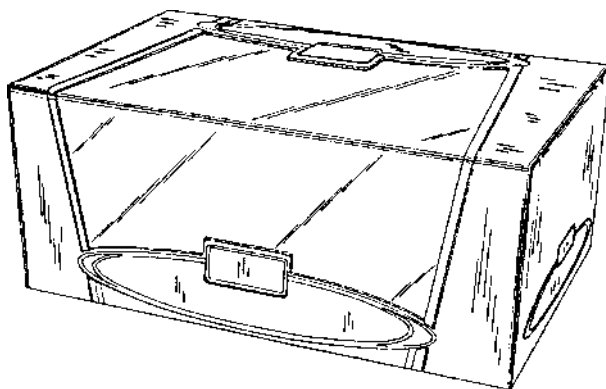

(71)ANSØGER(E):
 (74)FULDMÆGTIG:
 (72)FREMBRINGER(E):
 (30)PRIORITET:
 (22)ANSØGNINGSDATO:

B Burago S.p.A., 15 Via Spallanzani 20129 Milan, Italien
 Chas. Hude A/S, H.C. Andersens Boulevard 33, 1553 København V, Danmark
 Mario Besana, 9 Via Juvara 20129 Milano, Italien
 1997-11-13 WO DM/042029
 1998-05-11

(21) MA 1998 00493

(54) Et forskalningsbeslag til brug ved støbning

(51)-Cl.08 08

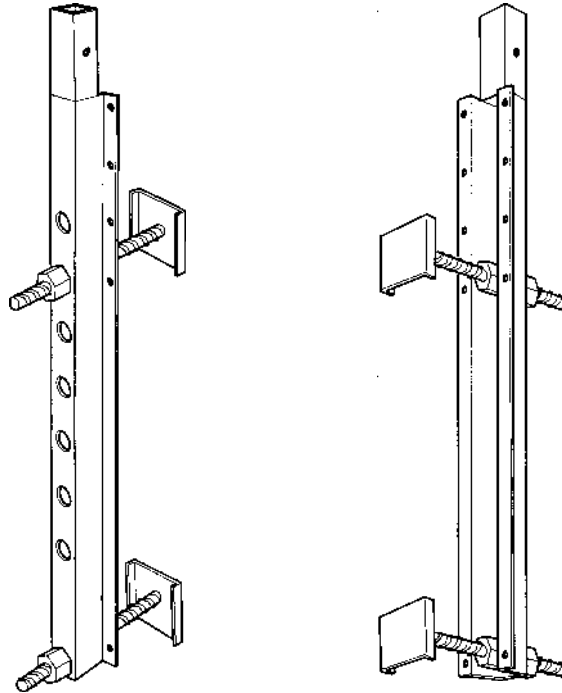

(71)ANSØGER(E):
 (74)FULDMÆGTIG:
 (72)FREMBRINGER(E):
 (30)PRIORITET:
 (22)ANSØGNINGSDATO:

Combisafe International AB, Storsjöstråket 15 S-831 34 Östersund, Sverige
 Albihs Patentbyrå Stockholm AB, Box 5581 Linnégaten 2 SE-114 85 STOCKHOLM, Sverige
 Joakim Svedberg, Rådhusgatan 28 D S-831 31 Östersund, Sverige
 1997-11-03 SE 97-2460
 1998-05-11

(21) MA 1998 00496

(54) En bærbar ukrudtbekæmper

(51)-Cl.08 01

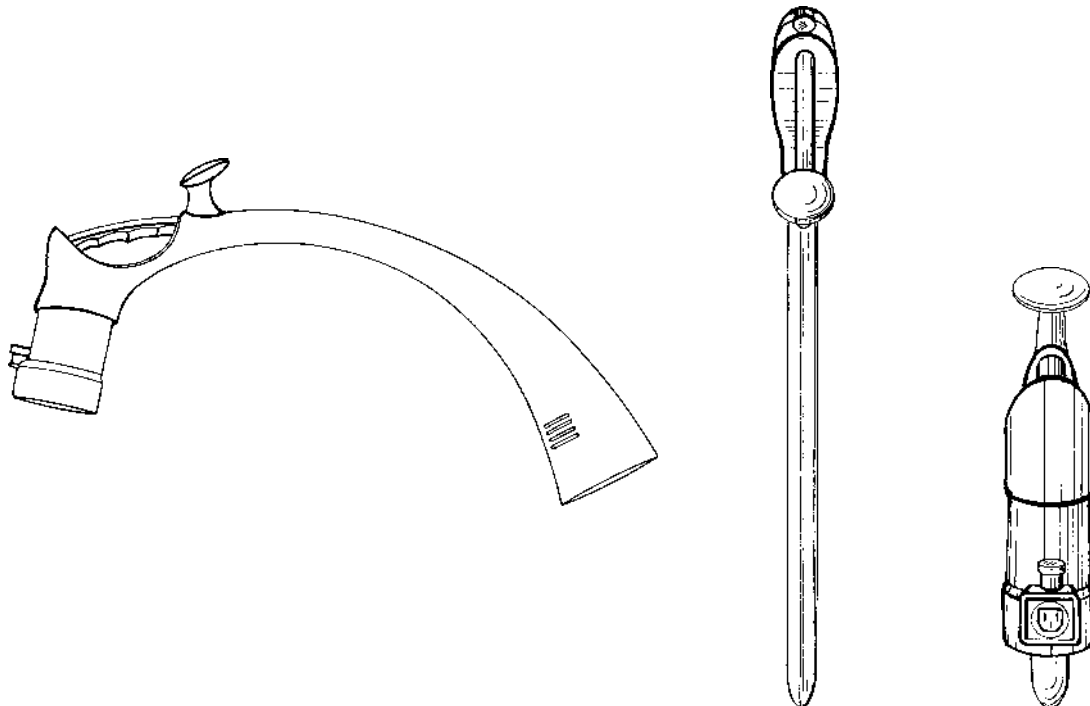

(71)ANSØGER(E):
 (74)FULDMÆGTIG:
 (72)FREMBRINGER(E):
 (22)ANSØGNINGSDATO:

Fiskars Danmark A/S, Vestre Ringvej 45, 8600 Silkeborg, Danmark
 Internationalt Patent-Bureau, Høje Taastrup Boulevard 23, 2630 Tåstrup, Danmark
 Erik Thorø Lauridsen, Birkevej 12 Lindved, 7100 Vejle, Danmark
 1998-05-11

(21) MA 1998 00497

(54) En flaske

(51)-Cl.09 01

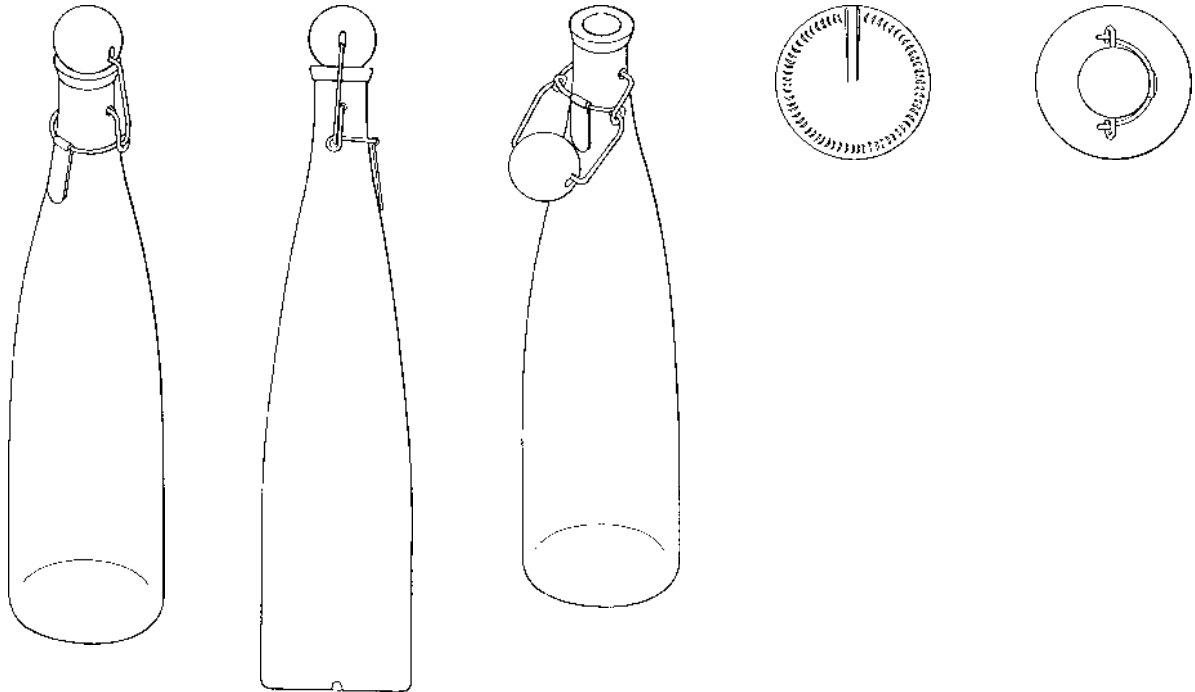

(71)ANSØGER(E):
 (74)FULDMÆGTIG:
 (72)FREMBRINGER(E):
 (30)PRIORITET:
 (22)ANSØGNINGSDATO:

THE PURE WATER COMPANY AS, Hans Nilsen Hauges Gate 39, 0481 Oslo, Norge
 Chas. Hude A/S, H.C. Andersens Boulevard 33, 1553 København V, Danmark
 Knut Bang, P.O. Box 2410 Solli 0201 Oslo, Norge
 1997-11-11 NO 970760
 1998-05-11

(21) MA 1998 00506

(54) En bakke til pottedplanter

(51)-Cl.09 03



(71)ANSØGER(E):
 (74)FULDMÆGTIG:
 (72)FREMBRINGER(E):
 (30)PRIORITET:
 (22)ANSØGNINGSDATO:
 (66)BEMÆRKNINGER:

Sivepo C.V., Schipholweg 1 2316XB Leiden, Holland
 Ostenfeld Patentbureau A/S, Bredgade 41, 1011 København K, Danmark
 Johannes Duivendoorn, Havenstraat 31 2211 EG Noordwijkerhout, Holland
 1997-11-13 BX 73803-01/04
 1998-05-13
 Ansøger har samme dag indleveret MA 0507-0509 1998.

(21) MA 1998 00507

(54) En bakke til potteplanter

(51)-Cl.09 03



(71)ANSØGER(E):
 (74)FULDMÆGTIG:
 (72)FREMBRINGER(E):
 (30)PRIORITET:
 (22)ANSØGNINGSDATO:
 (66)BEMÆRKNINGER:

Sivepo C.V., Schipholweg 1 2316XB Leiden, Holland
 Ostenfeld Patentbureau A/S, Bredgade 41, 1011 København K, Danmark
 Johannes Duivendoorn, Havenstraat 31 2211 EG Noordwijkerhout, Holland
 1997-11-13 BX 73803-01/04
 1998-05-13
 Ansøger har samme dag indleveret MA 0506, 0508-0509 1998.

(21) MA 1998 00508

(54) En bakke til potteplanter

(51)-Cl.09 03



(71)ANSØGER(E):
 (74)FULDMÆGTIG:
 (72)FREMBRINGER(E):
 (30)PRIORITET:
 (22)ANSØGNINGSDATO:
 (66)BEMÆRKNINGER:

Sivepo C.V., Schipholweg 1 2316XB Leiden, Holland
 Ostenfeld Patentbureau A/S, Bredgade 41, 1011 København K, Danmark
 Johannes Duivendoorn, Havenstraat 31 2211 EG Noordwijkerhout, Holland
 1997-11-13 BX 73803-01/04
 1998-05-13
 Ansøger har samme dag indleveret MA 0506-0507 og 0509 1998.

(21) MA 1998 00509

(54) En bakke til pottedplanter

(51)-Cl.09 03



(71)ANSØGER(E):
 (74)FULDMÆGTIG:
 (72)FREMBRINGER(E):
 (30)PRIORITET:
 (22)ANSØGNINGSDATO:
 (66)BEMÆRKNINGER:

Sivepo C.V., Schipholweg 1 2316XB Leiden, Holland
 Ostenfeld Patentbureau A/S, Bredgade 41, 1011 København K, Danmark
 Johannes Duivenvoorden, Havenstraat 31 2211 EG Noordwijkerhout, Holland
 1997-11-13 BX 73803-01/04
 1998-05-13
 Ansøger har samme dag indleveret MA 0506-0508 1998.

(21) MA 1998 00516

(54) En æskekartonnage

(51)-Cl.09 03

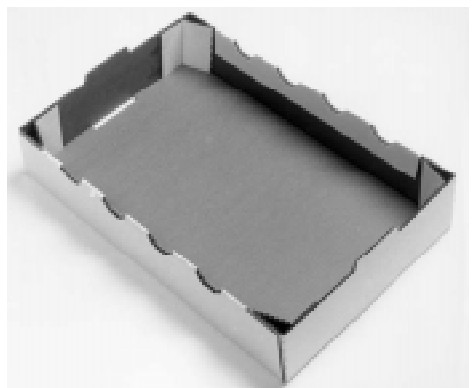
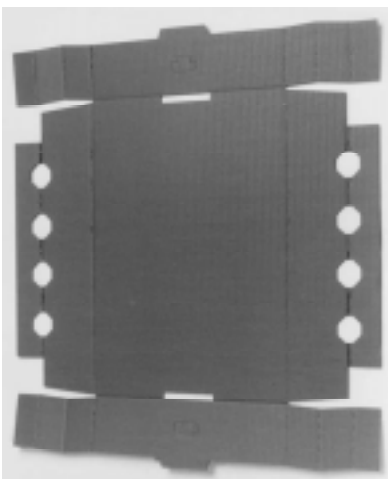

(71)ANSØGER(E):
 (74)FULDMÆGTIG:
 (72)FREMBRINGER(E):
 (30)PRIORITET:
 (22)ANSØGNINGSDATO:

Munksjö Förpackningar AB, Box 693 S-601 15 Norrköping, Sverige
 Jette Sandel Trademarks A/S, Mølledamsvej 10, 3460 Birkerød, Danmark
 Allan Pettersson, Gamla Rådstugugaten 5 S-602 24 Norrköping, Sverige
 1997-11-19 SE 97-2514
 1998-05-15

(21) MA 1998 00517

(54) En pudsemaskine (håndværktøj)

(51)-Cl.08 05

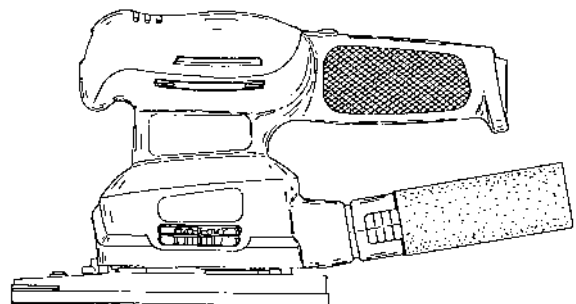
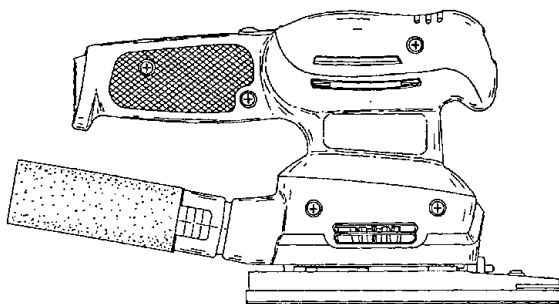
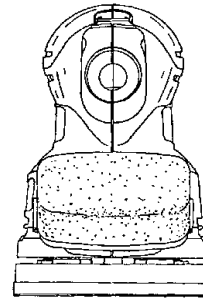
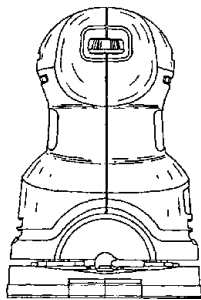
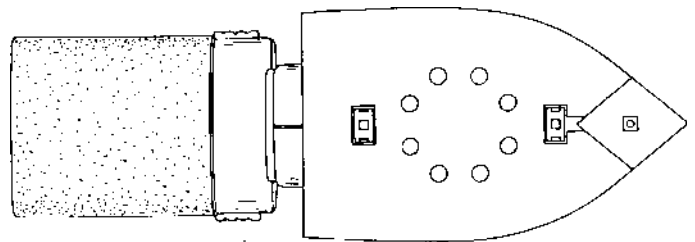
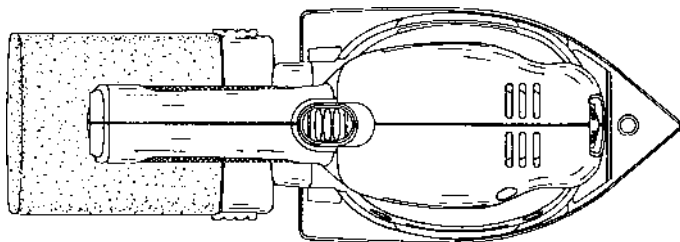
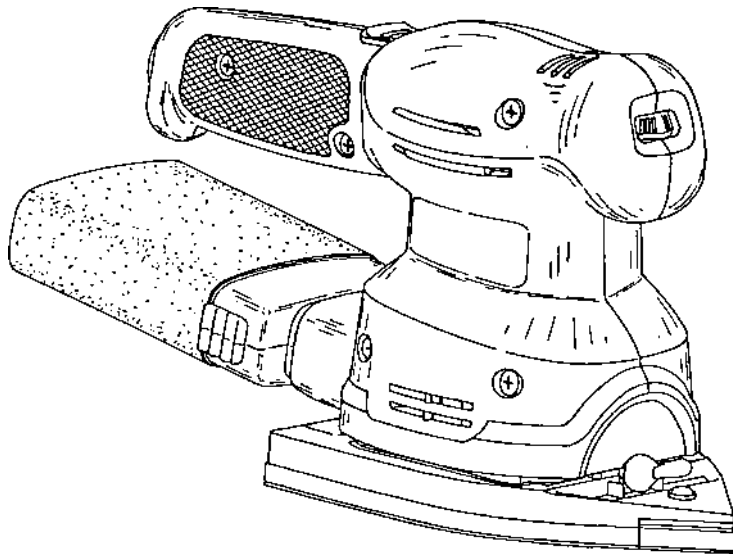

(71)ANSØGER(E):
 (74)FULDMÆGTIG:
 (72)FREMBRINGER(E):
 (30)PRIORITET:
 (22)ANSØGNINGSDATO:

BLACK & DECKER INC., Drummond Plaza Office Park, 1423 Kirkwood Highway Newark Delaware 19711, USA
 Hofman-Bang & Boutard, Lehmann & Ree A/S, Hans Bekkevolds Allé 7, 2900 Hellerup, Danmark
 Barry Pears, 12 Grey Ridges Brandon County Durham, DH7 8QL, Storbritannien
 1997-11-15 GB 2070498
 1998-05-15

(21) MA 1998 00524

(54) En dekorationsgenstand

(51)-Cl.11 02

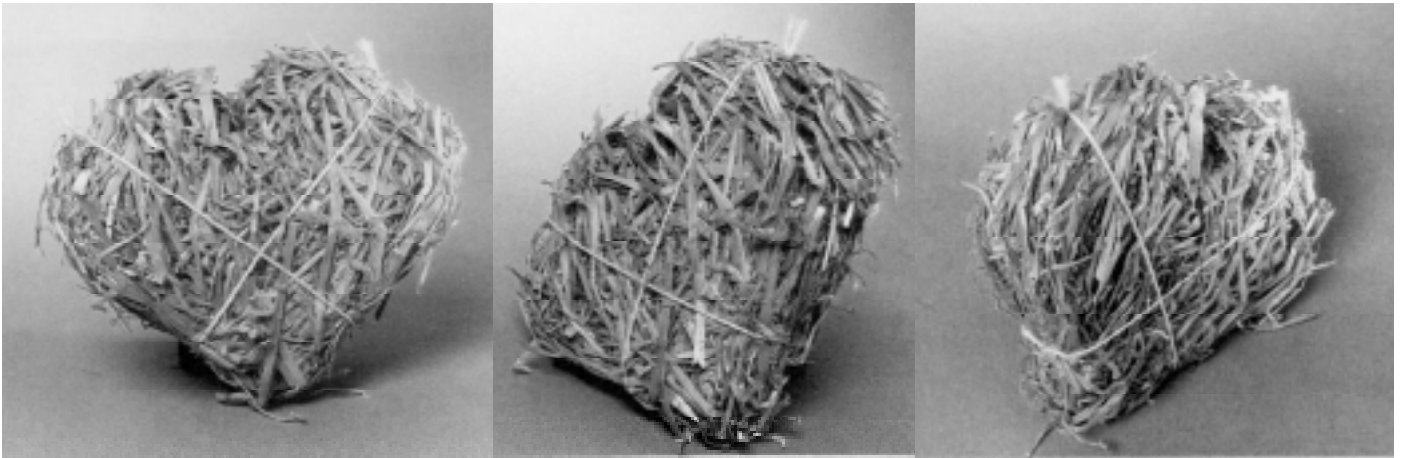

(71)ANSØGER(E):

HENNING SALLING-POULSEN, NÆSTHOLDTVEJ 11, GØDSTRUP, 7400 Herning, Danmark; Henning Salling-Poulsen, Næstholtvej 11, gødstrup, 7400 Herning, 7400 Herning, Danmark

(72)FREMBRINGER(E):

Henning Salling-Poulsen, Næstholtvej 11, gødstrup, 7400 Herning, 7400 Herning, Danmark

(22)ANSØGNINGSDATO:

1998-05-18

(21) MA 1998 00526

(54) En radiatortermostat

(51)-Cl.10 05



(71)ANSØGER(E):

Giacomini S.p.A., Via per Alzo 39 I-28017 S. Maurizio d'Opaglio, Italien

(74)FULDMÆGTIG:

Internationalt Patent-Bureau, Høje Taastrup Boulevard 23, 2630 Tåstrup, Danmark

(72)FREMBRINGER(E):

Gilda Giacomini, c/o Giacomini S.p.A., Via per Alzo, 39, I-28017 S. Maurizio d'Opaglio, Italien

(30)PRIORITET:

1997-11-21 IT CO97O000006

(22)ANSØGNINGSDATO:

1998-05-18

(21) MA 1998 00528

(54) En proptrækker

(51)-Cl.07 06

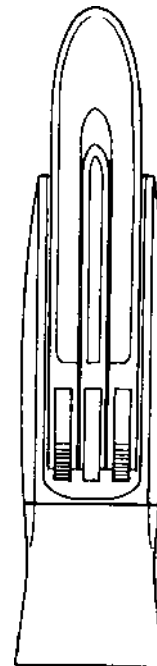
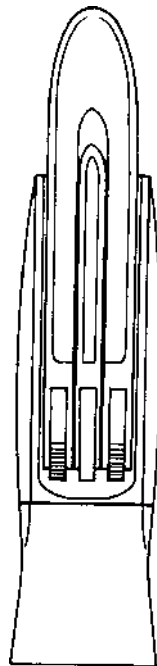
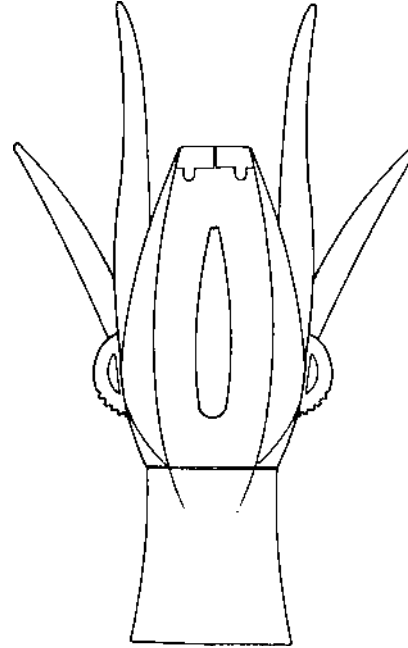
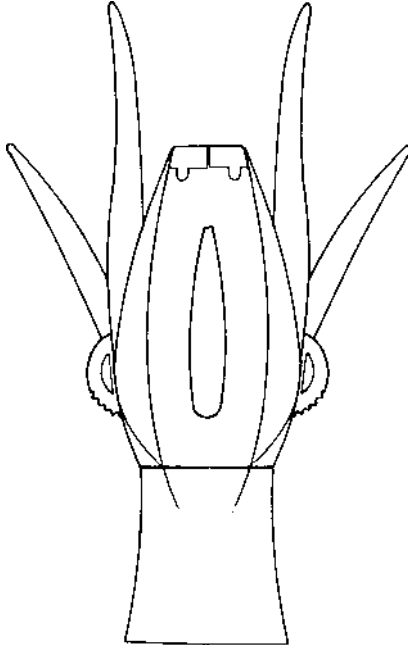
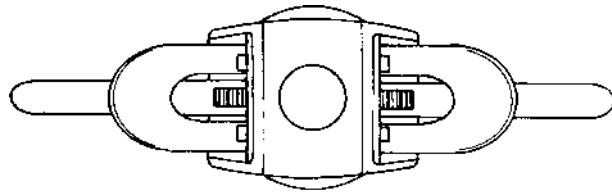
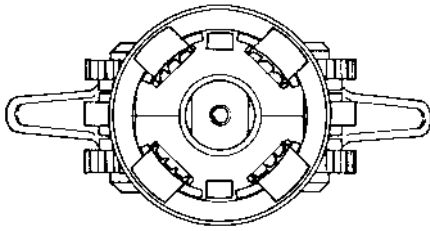

(71)ANSØGER(E):
(74)FULDMÆGTIG:
(72)FREMBRINGER(E):
(22)ANSØGNINGSDATO:

Vacu Products B.V., Kalfjeslaan 68 2623 AJ Delft, Holland
Ostenfeld Patentbureau A/S, Bredgade 41, 1011 København K, Danmark
Julian Claude Peck, Quayside, BDC, Ouseburn Building, Albion Row, East Quayside, Newcastle upon Tyne, NE6 1LL, Storbritannien
1998-05-18

(21) MA 1998 00541

(54) 1) En holder til sæbedispenser

(51)-Cl.23 02

2) toiletrulleholder

3) holder til drikkekrus

4) holder til håndtørrer

5)holder til papirsdispenser

6) arm til låsemekanisme, alle delene til et indmuringskabinet



Løbenr.1

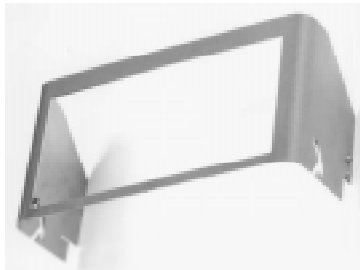
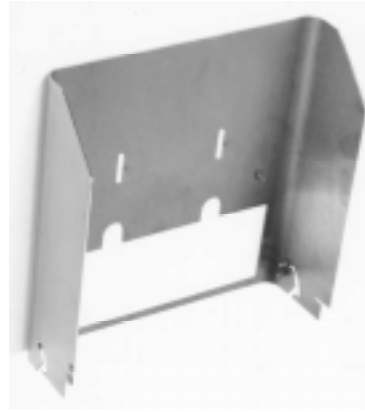

Løbenr.2

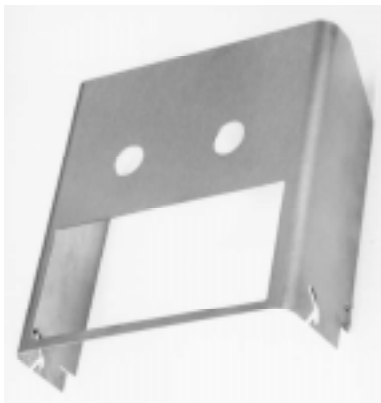
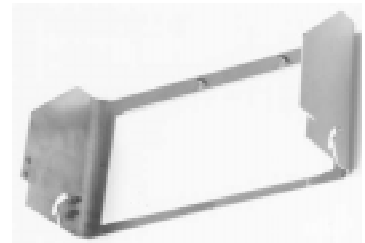

Løbenr.3



Løbenr.4



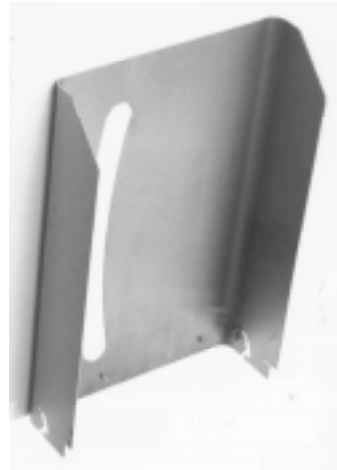

Løbenr.5



Løbenr.6

(71)ANSØGER(E):
 (74)FULDMÆGTIG:
 (72)FREMBRINGER(E):
 (22)ANSØGNINGSDATO:

d line international as, Carl Jacobsens Vej 28, 1790 København V, Danmark
 Hofman-Bang & Boutard, Lehmann & Ree A/S, Hans Bekkevolds Allé 7, 2900 Hellerup, Danmark
 Knud Holscher, Paradisvænget 24, 2840 Holte, Danmark
 1998-05-19

(21) MA 1998 00546

(54) En fane

(51)-Cl.11 05



(71)ANSØGER(E):
 (74)FULDMÆGTIG:
 (72)FREMBRINGER(E):
 (30)PRIORITET:
 (22)ANSØGNINGSDATO:

Autobahn Tank & Rast AG, Andreas Hermes-Str. 7-9 D-53175 Bonn, Tyskland
 Internationalt Patent-Bureau, Høje Taastrup Boulevard 23, 2630 Tåstrup, Danmark
 Walter Brecht, Elsterstrasse 31 D-5060 Bergisch Gladbach 1, Tyskland
 1997-09-03 DE M 97 08 409.3
 1998-03-03

(21) MA 1998 00547

(54) En fane

(51)-Cl.11 05



(71)ANSØGER(E):
(74)FULDMÆGTIG:
(72)FREMBRINGER(E):
(30)PRIORITET:
(22)ANSØGNINGSDATO:

Autobahn Tank & Rast AG, Andreas Hermes-Str. 7-9 D-53175 Bonn, Tyskland
Internationalt Patent-Bureau, Høje Taastrup Boulevard 23, 2630 Tåstrup, Danmark
Walter Brecht, Elsterstrasse 31 D-5060 Bergisch Gladbach 1, Tyskland
1997-09-03 DE M 97 08 409.3
1998-03-03

(21) MA 1998 00548

(54) En fane

(51)-Cl.11 05



(71)ANSØGER(E):
(74)FULDMÆGTIG:
(72)FREMBRINGER(E):
(30)PRIORITET:
(22)ANSØGNINGSDATO:

Autobahn Tank & Rast AG, Andreas Hermes-Str. 7-9 D-53175 Bonn, Tyskland
Internationalt Patent-Bureau, Høje Taastrup Boulevard 23, 2630 Tåstrup, Danmark
Walter Brecht, Elsterstrasse 31 D-5060 Bergisch Gladbach 1, Tyskland
1997-09-03 DE M 97 08 409.3
1998-03-03

(21) MA 1998 00549

(54) En fane

(51)-Cl.11 05



(71)ANSØGER(E):
(74)FULDMÆGTIG:
(72)FREMBRINGER(E):
(30)PRIORITET:
(22)ANSØGNINGSDATO:

Autobahn Tank & Rast AG, Andreas Hermes-Str. 7-9 D-53175 Bonn, Tyskland
Internationalt Patent-Bureau, Høje Taastrup Boulevard 23, 2630 Tåstrup, Danmark
Walter Brecht, Elsterstrasse 31 D-5060 Bergisch Gladbach 1, Tyskland
1997-09-03 DE M 97 08 409.3
1998-03-03

(21) MA 1998 00622

(54) En glasvase

(51)-Cl.11 02

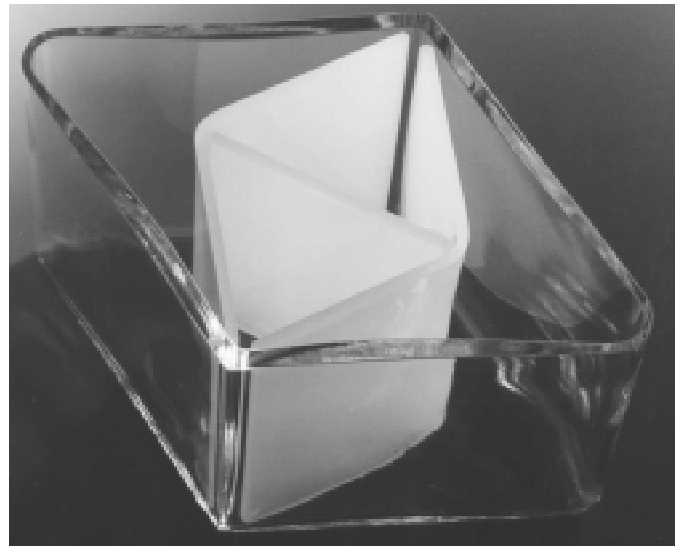
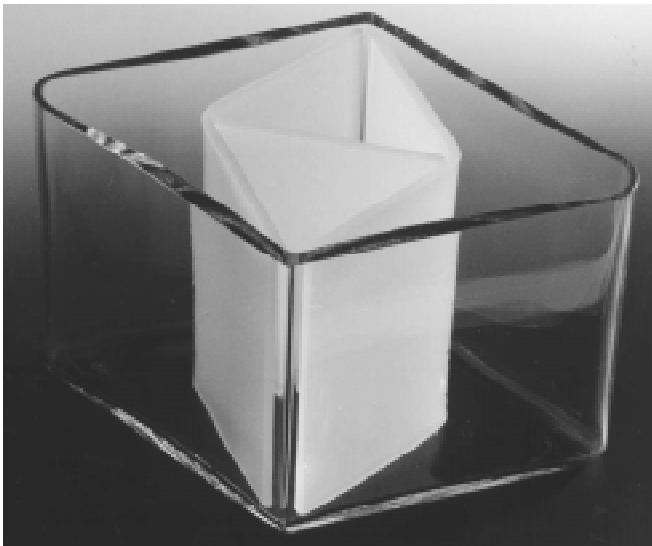

(71)ANSØGER(E):
(72)FREMBRINGER(E):
(22)ANSØGNINGSDATO:

Hackman A/S, Hørkær 12b, 2730 Herlev, Danmark
Erik Bering, Købmagergade 7, 1150 København K, Danmark
1998-06-19

(21) MA 1998 00686

(54) 1) Et bord 2) del dertil

(51)-Cl.06 03



Løbenr.1



Løbenr.2

(71)ANSØGER(E):
(72)FREMBRINGER(E):
(22)ANSØGNINGSDATO:

Jørgen Knudsen, Grønnegade 37, 1107 København K, Danmark
Jørgen Knudsen, Grønnegade 37, 1107 København K, Danmark
1998-07-07

(21) MA 1998 01080

(54) 1) En regnjakke
2) regnbukser;
3) en kasket, alt til et regnsæt

(51)-Cl.02 02;02 03



Løbenr.1

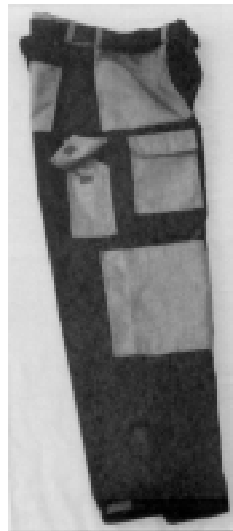
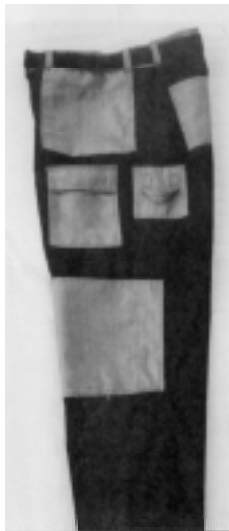

Løbenr.2



Løbenr.3

(71)ANSØGER(E):
(72)FREMBRINGER(E):
(22)ANSØGNINGSDATO:

Jette Puggaard, Nørremøllevej 48, 8800 Viborg, Danmark
Jette Puggaard, Nørremøllevej 48, 8800 Viborg, Danmark
1998-10-15

(21) MA 1998 01147

(54) **Ornament til blomstervaser, urtepotter og vægudsmykning;** (51)-Cl.03 01;05 05;06 01;06 03;06 13;11 02;19 07
Ornament til borde;Ornament til stole;Ornament til tekstilmetervarer;
Ornament til tæpper;Ornament til undervisningsmateriale;
Ornament til varer til rejsebrug

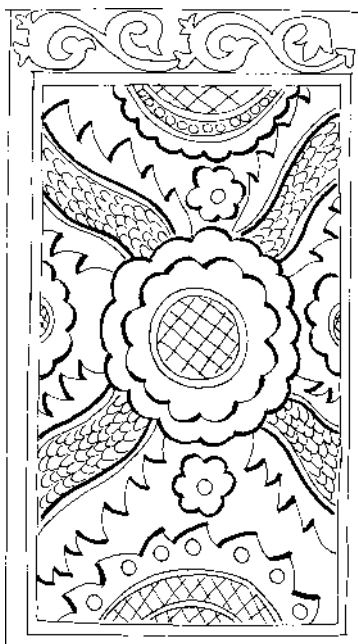

(71)ANSØGER(E):

Grethe Michaelsen, Strandvejen 3 Reersø, 4281 Gørlev Sjælland, Danmark

(72)FREMBRINGER(E):

Grethe Michaelsen, Strandvejen 3 Reersø, 4281 Gørlev Sjælland, Danmark

(22)ANSØGNINGSDATO:

1998-11-02

(66)BEMÆRKNINGER:

Ansøger har samme dag indleveret MA 1148 og 1149 1998.

(21) MA 1998 01148

(54) **Ornament til blomstervaser, urtepotter og vægudsmykning;** (51)-Cl.03 01;05 05;06 01;06 03;06 13;11 02;19 07
Ornament til borde;Ornament til stole; Ornament til tekstilmetervarer;
Ornament til tæpper; Ornament til undervisningsmateriale;
Ornament til varer til rejsebrug

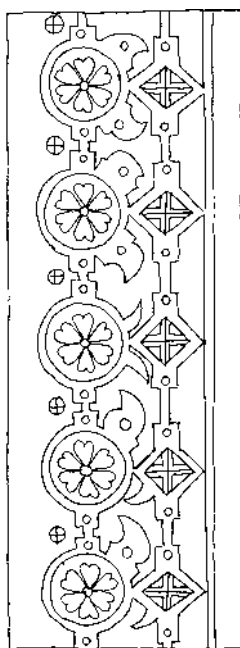

(71)ANSØGER(E):

Grethe Michaelsen, Strandvejen 3 Reersø, 4281 Gørlev Sjælland, Danmark

(72)FREMBRINGER(E):

Grethe Michaelsen, Strandvejen 3 Reersø, 4281 Gørlev Sjælland, Danmark

(22)ANSØGNINGSDATO:

1998-11-02

(66)BEMÆRKNINGER:

Ansøger har samme dag indleveret MA 1147 og 1149 1998.

(21) MA 1998 01149

(54) Ornamet til blomstervaser, urtepotter og vægudsmykning; (51)-Cl.03 01;05 05;06 01;06 03;06 13;11 02;19 07
Ornamet til borde;Ornamet til stole;Ornamet til tekstilmetervarer;
Ornamet til tæpper;Ornamet til undervisningsmateriale;
Ornamet til varer til rejsebrug

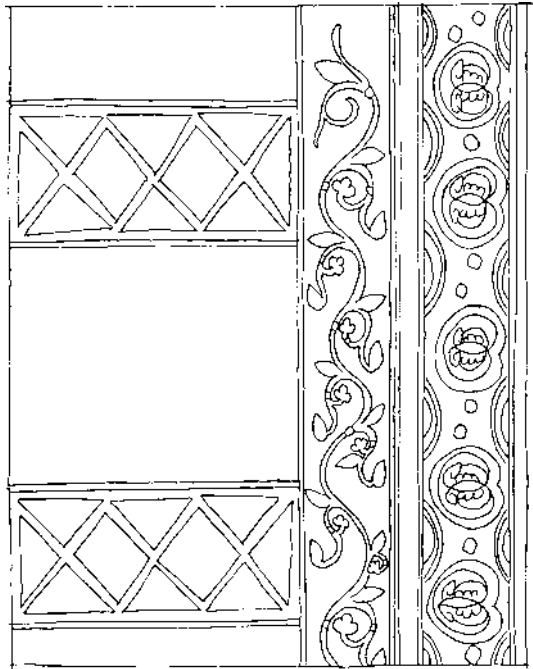

(71)ANSØGER(E):
(72)FREMBRINGER(E):
(22)ANSØGNINGSDATO:
(66)BEMÆRKNINGER:

Grethe Michaelsen, Strandvejen 3 Reersø, 4281 Gørlev Sjælland, Danmark
Grethe Michaelsen, Strandvejen 3 Reersø, 4281 Gørlev Sjælland, Danmark
1998-11-02
Ansøger har samme dag indleveret MA 1147 og 1148 1998.

Omtryk

(21) MA 1998 00326

(54) En flaske til drikkevarer

(51)-Cl. 09 01

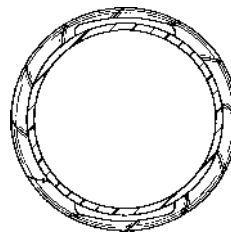
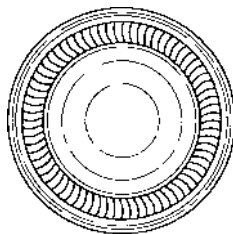
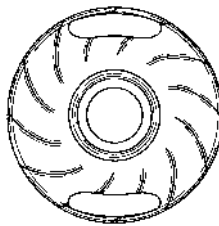
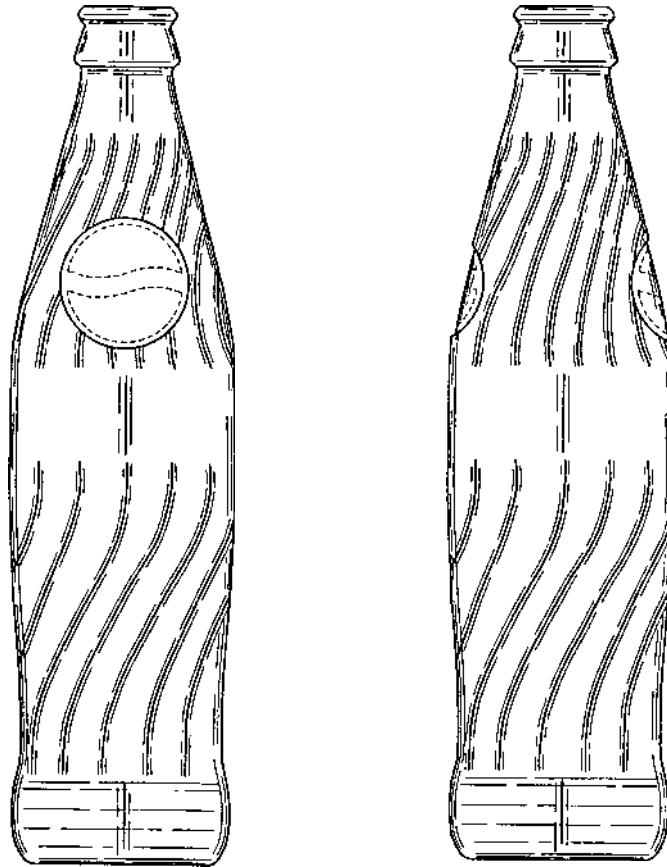

(71) ANSØGER(E):
(74) FULDMÆGTIG:
(72) FREMBRINGER(E):

PepsiCo Inc., 700 Anderson Hill Road Purchase New York 10577, USA
Hofman-Bang & Boutard, Lehmann & Ree A/S, Hans Bekkevolds Allé 7, 2900 Hellerup, Danmark
Brian Swette, 55 Upland Drive Greenwich Connecticut 06830, USA ; Robert Meyer, 154 Cheese Spring Road
Wilton Connecticut 06897, USA ; Lisa J. Francella, 195 Ivy Hill Crescent Rye Brooke New York 10573, USA ;
Ghassan Safadi, 45 Windy Knolls Greenwich Connecticut 06831, USA ; Alex Gnann, 168 Hillside Lake Road
Wappingers Falls New York 12590, USA

(30) PRIORITET:
(22) ANSØGNINGSDATO:

1997-09-23 US 29/076866
1998-03-23

Offentligt tilgængelige mønsteransøgninger

Akterne i nedenstående ansøgninger er tilgængelige for enhver, jfr. mønsterlovens § 19.

Klasse 06 Furnishing

(21)MA 1998 01214	(54)1-10) Butiksindegningsystem;1-10) Butiksindegningsystem;1-10) Butiksindegningsystem
(71)ANSØGER(E):	zero International Holding GmbH & Co. Kommanditgesellschaft, Hemelinger Strasse 16-18 D-28205 Bremen, Tyskland
(30)PRIORITET:	1998-05-15 DE M 9804791.4
(22)ANSØGNINGSDATO:	1998-11-16

Klasse 09 Packages and containers for the transport or handling of goods

(21)MA 1998 00647	(54)En holder til affaldssæk
(71)ANSØGER(E):	Göran Reimer, Rådmandsgatan 15 c 211 46 Malmö, Sverige
(30)PRIORITET:	1997-12-29 SE 972771
(22)ANSØGNINGSDATO:	1998-06-25

(21)MA 1998 01196	(54)En flaske
(71)ANSØGER(E):	UNILEVER N.V., Weena 455 NL-3013 AL Rotterdam, Holland
(30)PRIORITET:	1998-05-13 GB 2074655
(22)ANSØGNINGSDATO:	1998-11-11

(21)MA 1998 01197	(54)En flaske
(71)ANSØGER(E):	UNILEVER N.V., Weena 455 NL-3013 AL Rotterdam, Holland
(30)PRIORITET:	1998-05-13 GB 2074654
(22)ANSØGNINGSDATO:	1998-11-11

Klasse 13 Equipment for production, distribution or transformation of electricity

(21)MA 1998 01092	(54)Lyssensorsøjle
(71)ANSØGER(E):	INES Elektronik-Systementwicklung-Produktions GmbH, Am Industriepark 11, 84453 Mühldorf (Inn), Tyskland
(30)PRIORITET:	1998-04-17 DE M 98 03 993.8
(22)ANSØGNINGSDATO:	1998-10-16

Klasse 14 Recording, communication or information retrieval equipment

(21)MA 1998 01172	(54)En styreenhed til en spillemaskine;En styreenhed til en spillemaskine
(71)ANSØGER(E):	Sega Enterprises, Ltd., 2-12, haneda 1-chome, Ohta-ku, Tokyo 144-0043, Japan
(30)PRIORITET:	1998-05-14 JP 10-13796/1998
(22)ANSØGNINGSDATO:	1998-11-05

Klasse 15 Machines, not elsewhere specified

(21)MA 1998 01166	(54)En gulvrenøgøringsmaskine
(71)ANSØGER(E):	Rotowash Reinigungsmashinen Ges. m.b.H., Karl-Flink_Park 1 A-8435 WAGNA, Østrig
(30)PRIORITET:	1998-05-08 AT MU 2193/98;1998-05-08 AT MU 2193/98
(22)ANSØGNINGSDATO:	1998-11-05

(21)MA 1998 01167	(54)En gulvrenøgøringsmaskine
(71)ANSØGER(E):	Rotowash Reinigungsmashinen Ges. m.b.H., Karl-Flink_Park 1 A-8435 WAGNA, Østrig
(30)PRIORITET:	1998-05-08 AT MU 2194
(22)ANSØGNINGSDATO:	1998-11-05

(21)MA 1998 01168	(54)En gulvrenøgøringsmaskine
(71)ANSØGER(E):	Rotowash Reinigungsmashinen Ges. m.b.H., Karl-Flink_Park 1 A-8435 WAGNA, Østrig
(30)PRIORITET:	1998-05-08 AT MU 2195/98
(22)ANSØGNINGSDATO:	1998-11-05

(21)MA 1998 01183	(54)En sigte
(71)ANSØGER(E):	Svedala-Arbrå AB, S-820 10 ARBRÅ, Sverige
(30)PRIORITET:	1998-05-14 SE 98-1068
(22)ANSØGNINGSDATO:	1998-11-09

Klasse 21 Games, toys, tents and sports goods

(21)MA 1998 01170	(54)1)En bærbar spillemaskine 2) dele dertil
(71)ANSØGER(E):	Sega Enterprises, Ltd., 2-12, haneda 1-chome, Ohta-ku, Tokyo 144-0043, Japan
(30)PRIORITET:	1998-05-07 JP 10-12914/1998
(22)ANSØGNINGSDATO:	1998-11-05

(21)MA 1998 01171

(71)ANSØGER(E):

(30)PRIORITET:

(22)ANSØGNINGSDATO:

(54)En videospillemaskine

Sega Enterprises, Ltd., 2-12, haneda 1-chome, Ohta-ku, Tokyo 144-0043, Japan

1998-05-14 JP 10-13795/1998

1998-11-05

Registrerede mønstre

(11) Ansøgningsnummer Reg. Tid. nr.	(44) Bekendtgjort nummer	(11) Registrerings- dato	(15) Registrerings- er gyldig til	(18) Registreringen
MA 1997 00244	15, 1998	MR 1998 00872	19981111	20020227
MA 1997 00848	15, 1998	MR 1998 00873	19981111	20020819
MA 1997 00979	15, 1998	MR 1998 00874	19981111	20020924
MA 1998 00003	15, 1998	MR 1998 00875	19981111	20030102
MA 1998 00042	15, 1998	MR 1998 00877	19981111	20030114
MA 1998 00061	15, 1998	MR 1998 00878	19981111	20030119
MA 1998 00151	15, 1998	MR 1998 00879	19981111	20030210
MA 1998 00214	15, 1998	MR 1998 00880	19981111	20030220
MA 1998 00215	15, 1998	MR 1998 00881	19981111	20030220
MA 1998 00217	15, 1998	MR 1998 00882	19981111	20030220
MA 1998 00231	15, 1998	MR 1998 00883	19981111	20030226
MA 1998 00245	15, 1998	MR 1998 00884	19981111	20030303
MA 1998 00487	15, 1998	MR 1998 00885	19981111	20030511
MA 1998 00505	15, 1998	MR 1998 00876	19981111	20030518
MA 1998 00685	15, 1998	MR 1998 00886	19981111	20030707

Henlagte, afslåede eller tilbagetagne mønsteransøgninger

Henlagte, afslåede eller tilbagetagne mønsteransøgninger, som er offentligt tilgængelige

(21) Ansøgningsnummer	(44) Bekendtgjort i Tidende nr.	(43) Offentliggjort i tidende
(21) MA 1998 00066	(44)	(43) 5, 1998
(21) MA 1998 00532	(44)	(43)
(21) MA 1998 00580	(44)	(43)
(21) MA 1998 00619	(44)	(43)
(21) MA 1998 00642	(44)	(43)
(21) MA 1998 00808	(44)	(43)
(21) MA 1998 00809	(44)	(43)
(21) MA 1998 00810	(44)	(43)
(21) MA 1998 00973	(44)	(43) 19, 28

Fornyelse af mønsterregistreringer

Fornyelse af registreringer foretaget i medfør af lov om mønstre nr. 218 af 27. maj 1970

(11) Registreringsnummer	(18) Gyldig til
MR 1995 00112	20030404
MR 1995 00112	20030404
MR 1990 01361	
MR 1990 00759	
MR 1990 01030	
MR 1990 00758	
MR 1994 00517	20030607
MR 1990 01203	
MR 1994 00770	20030614
MR 1990 01224	
MR 1995 00204	20030622
MR 1994 00356	20030526
MR 1990 01229	
MR 1990 01228	
MR 1990 01225	
MR 1994 00705	20030522
MR 1990 00411	
MR 1994 00599	20030623
MR 1994 00600	20030623
MR 1990 01078	
MR 1990 01077	
MR 1994 00792	20030526
MR 1994 00511	20030602
MR 1994 00581	20030609
MR 1990 00881	
MR 1990 00882	
MR 1990 01193	
MR 1994 00501	20030504
MR 1994 00506	20030519
MR 1995 00205	20030622
MR 1990 01553	
MR 1994 00637	20030621
MR 1994 00628	20030608
MR 1994 00627	20030608
MR 1994 00629	20030608
MR 1990 00923	
MR 1994 00580	20030608
MR 1990 01359	
MR 1990 01393	
MR 1990 00888	
MR 1994 00510	20030601
MR 1994 00709	20030613
MR 1994 00588	20030615
MR 1990 01200	
MR 1990 00615	

Prisliste

Pr. 1. juli 1998

Patenter

Supplerende beskyttelsescertifikater

Brugsmodeller

Mønstre (design)

Chips (halvledertopografier)

Vare- og fællesmærker

Skorstensmærker og kontorflag

Kommunevåbener og -segl

Publikationer

Erhvervsservice

Kopiservice

Kurser og foredrag

Prisliste vedr. internationale ansøgninger (PCT) og europæiske patentansøgninger (EPK) samt vedr. ansøgninger om international varemærkeregistrering og EU-varemærkeregistrering kan fås ved henvendelse til direktoratet

Erhvervsministeriet

Patentdirektoratet

Helgeshøj Allé 81
2630 Taastrup
Telefon 43 50 80 00
Telefax 43 50 80 01
Postgiro 8 98 99 23

E-mail: Patentdirektoratet@dkpto.dk
web: www.dkpto.dk



Patenter

	kr.
1. Ansøgningsgebyr	
a. Grundgebyr	3000,00
b. Tillægsgebyr for hvert patentkrav ud over 10	300,00
c. Tillægsgebyr for nyhedsundersøgelse og patenterbarhedsvurdering på grundlag af engelsksproget patentansøgning	1500,00
2. Gebyrer for nyhedsundersøgelse af international type (PL §9)	
I Når den svenske patentmyndighed er nyhedsundersøgende:	
a. Grundgebyr	5300,00
b. Tillægsgebyr for hvert krav ud over 10	115,00
c. Ekspeditionsgebyr	500,00
II Når Den Europæiske Patentmyndighed er nyhedsundersøgende:	
a. Grundgebyr	11390,00
b. Ekspeditionsgebyr	500,00
3. Gebyr for senere indlevering af dansk oversættelse af international ansøgning	1100,00
4. Genoptagelsesgebyr	700,00
5. Patentmeddelelsesgebyr	
a. Grundgebyr	2850,00
b. Tillægsgebyr for hver side ud over 35 sider	80,00
c. Tillægsgebyr for hvert patentkrav, for hvilket der ikke er betalt ansøgningsgebyr	300,00
6. Gebyr for publicering af oversættelser af europæiske patentskrifter	
a. Grundgebyr	2850,00
b. Tillægsgebyr for hver side ud over 35 sider	80,00
7. Gebyr for publicering af ændrede patentskrifter	
a. Grundgebyr	2850,00
b. Tillægsgebyr for hver side ud over 35 sider	80,00
8. Genoprettelsesgebyr	3000,00
9. Årsgebyrer	
1. gebyrår	500,00
2. gebyrår	500,00
3. gebyrår	500,00
4. gebyrår	1000,00
5. gebyrår	1150,00
6. gebyrår	1300,00
7. gebyrår	1500,00
8. gebyrår	1700,00
9. gebyrår	1900,00
10. gebyrår	2150,00
11. gebyrår	2400,00
12. gebyrår	2650,00
13. gebyrår	2900,00
14. gebyrår	3150,00
15. gebyrår	3400,00
16. gebyrår	3650,00
17. gebyrår	3900,00
18. gebyrår	4200,00
19. gebyrår	4500,00
20. gebyrår	4800,00
Årsgebyrer, der betales senere end forfaldsdag, forhøjes med 20%. Gebyret skal være betalt inden 6 måneder efter forfaldsdagen.	
10. Gebyr for fremsættelse af indsigelse	2000,00
11. Gebyr for administrativ omprøvning	7000,00
12. Klagegebyr	8000,00

Ovennævnte priser skal ikke tillægges moms

Supplerende beskyttelsescertifikater

	kr.
1. Ansøgningsgebyr	3000,00
2. Genoptagelsesgebyr	600,00
3. Genoprettelsesgebyr	3000,00
4. Årsgebyr pr. påbegyndt gebyrår	4800,00
Årsgebyrer, der betales senere end forfaldsdag, forhøjes med 20%. Gebyret skal være betalt inden 6 måneder efter forfaldsdagen.	
5. Gebyr for administrativ omprøvning	1500,00
Der skal betales et gebyr på 7000 kr. for eventuel omprøvning af grundpatentet	
6. Klagegebyr	4000,00

Ovennævnte priser skal ikke tillægges moms

Brugsmodeller

	kr.
1. Ansøgningsgebyr	2000,00
2. Gebyr for senere indlevering af dansk oversættelse af international ansøgning	1100,00
3. Genoptagelsesgebyr	400,00
4. Fornyelsesgebyrer	
For 1. periode	2000,00
For 2. periode	3000,00
Fornyelsesgebyrer, der betales efter udløbet af den pågældende registreringsperiode, forhøjes med 20%.	
5. Gebyr for prøvning før eller efter registrering	
a. Grundgebyr	4000,00
b. Tillægsgebyr for prøvning før registrering på grundlag af engelsksproget brugsmodelansøgning	1000,00
6. Gebyr for behandling af anmodning om udslettelse	2000,00
7. Gebyr for bekendtgørelse af ændret registrering og publicering af ændret formulering	1100,00
8. Klagegebyr	5000,00

Ovennævnte priser skal ikke tillægges moms

Chips (halvledertopografier)

	kr.
1. Ansøgningsgebyr	1500,00
2. Gebyr for behandling af anmodning af overførelse af ansøgning om registrering	1000,00
3. Klagegebyr	4000,00

Ovennævnte priser skal ikke tillægges moms

Mønstre (design)

1. Ansøgningsgebyr	kr. 1300,00
Tillægsgebyrer:	
a. Ved samregistrering for hvert mønster ud over det første	800,00
b. For bekendtgørelse af hver afbildning ud over den første	400,00
2. Genoptagelsesgebyr	200,00
3. Fornyelsesgebyr	2200,00
Tillægsgebyr ved fornyelse:	
Ved samregistrering for hvert mønster ud over det første	1100,00
Fornyelsesgebyrer inkl. tillægsgebyr, der betales efter udløbet af den pågældende registreringsperiode, forhøjes med 20%.	
4. Klagegebyr	4000,00
Ovennævnte priser skal ikke tillægges moms	

Vare- og fællesmærker

1. Ansøgningsgebyr	kr.
a. Grundgebyr	2700,00
b. Tillægsgebyr for hver klasse ud over 3	600,00
Der er i alt 42 klasser	
2. Gebyr for videreførelse af Madrid-Protokol-registrering som dansk vare- eller fællesmærke-ansøgning	1500,00
3. Fornyelsesgebyr	
a. Grundgebyr	2800,00
b. Tillægsgebyr for hver klasse ud over 3	600,00
Fornyelsesgebyrer inkl. klassegebyr, der betales efter udløbet af den pågældende registreringsperiode, forhøjes med 20%.	
4. Gebyr for anmodning om deling af en ansøgning eller en registrering for hver udskilt ansøgning eller registrering	2000,00
5. Gebyr for fremsættelse af indsigelse	2000,00
6. Gebyr for administrativ ophævelse	2500,00
7. Klagegebyr	4000,00
8. Gebyr for overvågning af dansk varemærkerettighed	
Årligt gebyr	1400,00
Ovennævnte priser skal ikke tillægges moms	

Skorstensmærker og kontorflag

1. Ansøgningsgebyr	kr. 2000,00
Ovennævnte pris skal ikke tillægges moms	

Kommunevåbener og -segl

1. Ansøgningsgebyr	kr. 2000,00
Ovennævnte pris skal ikke tillægges moms	

Publikationer

1. Årsabonnement	kr.
a. Dansk Patenttidende	1000,00
b. Patentskrifter	
– på papir	8000,00
– på CD-ROM (SPACE-DK)	5000,00
c. Dansk Patentregister	400,00
d. Sammendrag af almindeligt tilgængelige danske patentansøgninger	
– Alle sektioner	8000,00
– sektion A	1600,00
– sektion B	1600,00
– sektion C07 + C12	1600,00
– sektion C, resten	900,00
– sektion D	500,00
– sektion E	900,00
– sektion F	900,00
– sektion G	900,00
– sektion H	900,00
e. Oversættelser af EP-skrifter	8000,00
f. Dansk Brugsmodeltidende	600,00
g. Brugsmodelskrifter	8000,00
h. Dansk Varemærketidende	1000,00
i. Dansk Varemærkeregister	200,00
j. Varemærke-særtidende med §13-afslag	100,00
k. Varemærkeindsigelsestidende	200,00
l. Nye danske varemærkeansøgninger, ugeliste	450,00
m. Dansk Mønstertidende	600,00
n. Dansk Mønsterregister	200,00
o. Patenthåndbog, ved tegning af abonnement	500,00
– løslade hertil, pr. side	10,00
p. Brugsmodelhåndbog, ved tegning af abonnement	500,00
– løslade hertil, pr. side	10,00
q. Ankenævnskendelser	
– alle kendelser	4200,00
– kendelser/patent- og brugsmodelområdet	2000,00
– kendelser/vare- og fællesmærkeområdet	2000,00
– kendelser/mønster og chipsområdet	400,00

Abonnementer tillægges porto

2. Løssalg	
a. Dansk Patenttidende	40,00
b. Dansk Patentregister	400,00
c. Sammendrag af alm. tilgængelige patentansøgninger	30,00
d. Dansk Varemærketidende	40,00
e. Dansk Varemærkeregister	200,00
f. Varemærke-særtidende med §13-afslag	100,00
g. Varemærkeindsigelsestidende	200,00
h. Varemærkeindsigelsestidende, udk. 1995	300,00
i. Dansk Mønstertidende	40,00
j. Dansk Mønsterregister	200,00
k. Dansk Brugsmodeltidende	40,00
l. Sammendrag af alm. tilgængelige brugsmodel-ansøgninger	30,00
m. Fremlæggelses- og patentskrifter på CD-ROM (SPACE-DK)	
– 1993-1997, pr. årgang	5000,00
– 1990-1992, pr. årgang	2000,00

Ovennævnte priser skal ikke tillægges moms

Fremlæggelses-, patent- og brugsmodelskrifter samt oversættelser af EP-skrifter leveres til gældende kopipris

3. Love og bekendtgørelser	
vedr. industriel ejendomsret	12,00-33,00
4. Gennemførelsesforskrifter til EPK i dansk oversættelse	200,00
5. Landekoderegister	100,00
6. Andre publikationer	
a. Varemærkeklassifikation	
– alfabetisk liste	500,00
– klassedelt liste	400,00
b. Mønsterklassifikation	35,00
– ændringer og tilføjelser hertil	15,00
c. Registreringspraksis, varemærker	185,00
– tillæg hertil	65,00
d. "Fra væsen til virksomhed", Danske patenter gennem 100 år (fås på dansk og engelsk), inkl. moms	195,00

Ovennævnte priser tillægges moms, hvis andet ikke er angivet

Erhvervsservice

1. Timepris*	kr. 750,00
2. Løbende overvågninger	
a. Konkurrentovervågning	
Første søgning inkl. oprettelse af søgeprofil og levering af op til 40 nyeste referencer	2000,00
Overvågningskørsel pr. gang efter tilbud	
b. Overvågning af ansøgninger	
Overvågning af dansk patent-, brugsmode-, mønster- eller varemærkeansøgning sammensættes af:	
Årligt gebyr	350,00
Gebyr pr. meddelelse	350,00
c. Øvrige overvågninger beregnes efter timepris	
Hertil skal lægges evt. online-udgifter	
3. Navneundersøgelser*	
a. International undersøgelse af patentrettigheder i 1-2 navne inkl. op til 40 referencer	2000,00
Yderligere referencer, pr. reference	16,00
Yderligere navne, pr. navn	700,00
b. Undersøgelse af patent- og brugsmodelettigheder med gyldighed for Danmark i 1-2 navne	1500,00
Yderligere navne, pr. navn	350,00
c. Øvrige navneundersøgelser beregnes efter timepris	
Hertil skal lægges evt. online-udgifter	
4. Patentfamilieundersøgelser og statusundersøgelser*	
a. Patentfamilieundersøgelse	800,00
b. Patentfamilieundersøgelse, inkl. status	1600,00
c. Tillæg for statusoplysninger, der knytter sig til tidligere udførte patentfamilieundersøgelser	1600,00
d. Statusundersøgelse af udenlandske rettigheder	
Første nummer	700,00
Pr. følgende nummer	350,00
e. Statusundersøgelse af danske rettigheder, pr. nummer	350,00
f. Øvrige undersøgelser beregnes efter timepris	
Hertil skal lægges evt. online-udgifter	
5. Kollisionsundersøgelser af varemærker, inkl. 3 klasser*	
Yderligere klasser, pr. 10 klasser	500,00
6. Skanning af varemærker*	
a. Første klasse	500,00
b. Yderligere klasser, pr. klasse	200,00
c. Skanning af alle 42 klasser	3000,00
7. LOGO-skanning*, inkl. op til 25 referencer	1800,00
Yderligere referencer, pr. 25 referencer	500,00
8. Varemærkedatabase*	
a. Første klasse	6000,00
b. Yderligere klasser, pr. klasse	3000,00
9. Skanning af varemærker ansøgt eller registreret i udlandet*	
a. Første klasse for 1-2 lande	1000,00
b. Følgende lande, pr. land	500,00
c. Følgende klasser, pr. klasse	200,00
10. Gebyr for levering pr. telefax	75,00

* Hastelevering kan aftales mod pristillæg.

Ovennævnte priser tillægges moms

Kopiservice

1. Fotokopier af patent- og brugsmodepublikationer	kr.
a. Ekspeditionsgebyr	30,00
b. Kopipris, pr. side	3,25
Dog minimum 30 kr. pr. publikation (svarende til 9 sider)	
2. Fotokopier, taget på læsesalen	
ved kontant betaling, pr. side, inkl. moms	3,00
3. Udenlandske patentpublikationer, der ikke findes i egne samlinger	
I ved hjemtagning fra udlandet:	
a. Pris for hjemtagning	100,00
b. Pris pr. publikation	100,00
Hjemtagning af sagsakter fra USA og patentpublikationer og sagsakter fra Sydafrika: Pris efter aftale.	
II ved levering af tilsvarende publikation fra egne samlinger	
a. Identifikation	100,00
b. Kopipris (3,25 kr. pr. side)	
4. Engelsksprogede sammendrag, der ikke findes i egne samlinger, pr. sammendrag	50,00
5. Tidsskriftsartikler o.l., der ikke findes i egne samlinger	
a. Pris for hjemtagning	100,00
b. Pris pr. artikel	100,00
6. Aktindsigt i europæiske patenter og patentansøgninger	
a. Ekspeditionsgebyr (inkl. EPO-gebyr)	315,00
b. Kopier	
- ved tilsendelse, pr. side	3,25
- ved afhentning, pr. side	2,50
- ved afhentning og kontant betaling, pr. side inkl. moms	3,00
Ovennævnte priser tillægges moms, hvis andet ikke er angivet	
7. Bekræftet kopi af en patent-, brugsmode-, mønster- eller varemærkeansøgning	300,00
Hertil skal lægges kopiprisen	
8. Bekræftet udskrift af patent-, certifikat-, brugsmode-, topografi-, mønster- eller varemærkesagsregistret	300,00
9. Udskrift af patent-, certifikat-, brugsmode-, topografi-, mønster- eller varemærkesagsregistret	50,00
10. Udskrift af registret over kommunevåbener og -segl	200,00
Ovennævnte priser skal ikke tillægges moms	
11. Leveringsgebyrer	
a. Levering pr. telefax	75,00
b. Ekspreslevering pr. telefax	275,00
c. Ekspreslevering pr. post	200,00
Hertil lægges porto	
Ovennævnte priser tillægges moms	

Kurser og foredrag

1. Kurser	kr.
Priser på åbne og virksomhedsinterne kurser fås ved direkte henvendelse til KursusCentret	
2. Foredrag*	
Første time	2000,00
Følgende timer, pr. time	1500,00
* Særpriser afhængig af deltagerantal og forberedelsestid	
Ovennævnte priser skal ikke tillægges moms	

INID-koder

Internationally agreed Numbers for the Identification of Data (INID)

- (11) Serial number of the registration
- (15) Date of the registration
- (17) Expected duration of the registration/renewal
- (18) Expected expiration date of the registration/renewal
- (21) Serial number of the application
- (22) Date of filing of the application
- (23) Exhibition priority data
- (24) Date from which the industrial design right has effect
- (29) Indication of the form in which the industrial design is filed
- (30) Data relating to priority under the Paris Convention
- (43) Date of publication of the industrial design before examination
- (44) Date of publication of the industrial design after examination
- (45) Date of publication of the registered industrial design
- (46) Date of expiration of deferment
- (51) Class and subclass of the Locarno Classification
- (54) Designation of article(s) or product(s) covered by the industrial design or title of the industrial design
- (55) Reproduction of the industrial design (e.g., drawing, photograph) and explanations relating to the reproduction
- (57) Description of characteristic features of the industrial design including indication of colors
- (58) Date of recording of any kind of amendment in the Register
- (62) Serial number(s) and, if available, filing date(s) of application(s), registration(s) or document(s) related by division
- (66) Serial number(s) of application(s) concerning design(s) which is(are) variant(s) of the present one
- (71) Name(s) and address(es) of the applicant
- (72) Name(s) of the creator(s)
- (73) Name(s) and address(es) of the owner(s)
- (74) Name(s) and address(es) of the representative(s)

Domestic Codes for the Identification of Data

- (DL) Data concerning license
- (DP) Data concerning pawning

Internationalt vedtagne Numre til Identifikation af Data (INID)

- Registreringsnummer
- Registreringsdato
- Forventet registreringsperiode/fornyelsesperiode
- Forventet udløbsdato for registrering/fornyelse
- Ansøgningsnummer
- Ansøgningsdato
- Udstillingsprioritetsoplysninger
- Indleveringsdato

- Model indleveret

- Konventionsprioritetsoplysninger

- Dato for offentlig tilgængelighed

- Bekendtgørelsesdato for ansøgningen

- Bekendtgørelsesdato for registreringen

- Udsættelsesdato

- Klasser
- Vareangivelse

- Mønstreet

- Beskrivelse herunder farver

- Dato for tilførsel/udslettelse

- Nummer på hovedansøgning eller udskilt ansøgning

- Beslægtede ansøgninger

- Ansøgningsnavn og -adresse

- Frembringers navn og -adresse
- Indehavernavn og -adresse

- Fuldmægtignavn og -adresse

Interne koder til identifikation af data

- Licensoplysninger
- Pantoplysninger

Patentdirektoratet

Helgeshøj Allé 81
DK-2630 Taastrup

B



Returneres ved varig adresseændring

Erhvervsministeriet

Patentdirektoratet

Helgeshøj Allé 81
DK-2630 Taastrup



Telefon (+45) 43 50 80 00
Telefax (+45) 43 50 80 01
Telex 16046 DPO DK
Giro 8 989923

ISSN 0903-8809