

Dansk Mønster Tidende



Indholdsfortegnelse

Bekendtgørelse af mønsteransøgninger	541
Offentligt tilgængelige mønsteransøgninger	548
Registrerede mønstre	551
Henlagte, afslåede eller tilbagetagne mønsteransøgninger	552
Udslettelse af mønsterregistreringer	553
Andre meddelelser	554

Abonnementsprisen for årgangen er 600,- kr. Abonnement tegnes i Patentdirektoratet, Helgeshøj Allé 81, 2630 Tåstrup, tlf. 43 50 85 40 eller 43 50 85 35, Gironr. 4 02 05 53. Prisen for et enkelt nummer er 40 kr. For forsendelse tillægges porto.

Ansvarlig for redaktion: Niels Ravn
Trykt hos Patentdirektoratet

ISSN 0903-8825

Bekendtgørelse af Mønsteransøgninger

Indsigelser mod registreringen skal fremsættes skriftligt i 2 eksemplarer til registreringsmyndigheden inden 2 måneder fra bekendtgørelsesdagen, jfr. lov om mønstre nr 218 af 27. maj 1970, § 18, stk. 2.

Er det bekendtgjort, at model af mønstret er indleveret, ken dette ses i direktoratet. Hvis afbildningen er udført i farver, er dette angivet.

Er mønstret forbillede for et ornamet, er dette angivet.

(21) **MA 1997 01061**

(54) **Et postkort**

(51)-Cl.19 01

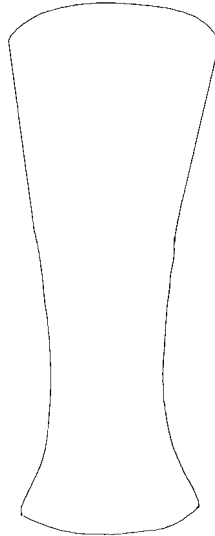

(71)ANSØGER(E):

Yasmin Oxford, Profiles of Denmark Platanvej 5, 92, 1810 Frederiksberg C, Danmark

(74)FULDMÆGTIG:

(72)FREMBRINGER(E):

Yasmin Oxford, Profiles of Denmark Platanvej 5, 92, 1810 Frederiksberg C, Danmark

(22)ANSØGNINGSDATO:

1997-07-17

(66)BEMÆRKNINGER:

Ansøgeren har samme dag indleveret MA 0724 1997, MA 1060 1997, MA 1062 1997 - 1066 1997.

(21) **MA 1997 01062**

(54) **Et postkort**

(51)-Cl.19 01

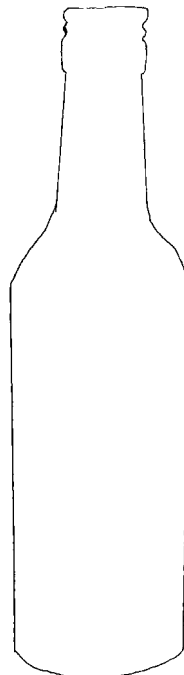

(71)ANSØGER(E):

Yasmin Oxford, Profiles of Denmark Platanvej 5, 92, 1810 Frederiksberg C, Danmark

(74)FULDMÆGTIG:

(72)FREMBRINGER(E):

Yasmin Oxford, Profiles of Denmark Platanvej 5, 92, 1810 Frederiksberg C, Danmark

(22)ANSØGNINGSDATO:

1997-07-17

(66)BEMÆRKNINGER:

(§19) m/MA 0724 1997, MA 1060 1997, MA 1061 1997, MA 1063 - 1066 1997.

(21) MA 1997 01063

(54) Et postkort

(51)-Cl.19 01

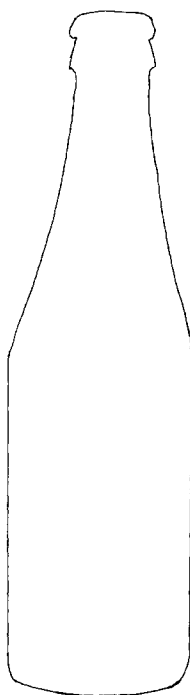

(71)ANSØGER(E):

Yasmin Oxford, Profiles of Denmark Platanvej 5, 92, 1810 Frederiksberg C, Danmark

(74)FULDMÆGTIG:

(72)FREMBRINGER(E):

Yasmin Oxford, Profiles of Denmark Platanvej 5, 92, 1810 Frederiksberg C, Danmark

(22)ANSØGNINGSDATO:

1997-07-17

(66)BEMÆRKNINGER:

(§19) MA 0724 1997, MA 1060 - 1062, MA 1064 - 1066 1997.

(21) MA 1997 01067

(54) Postkort

(51)-Cl.19 01

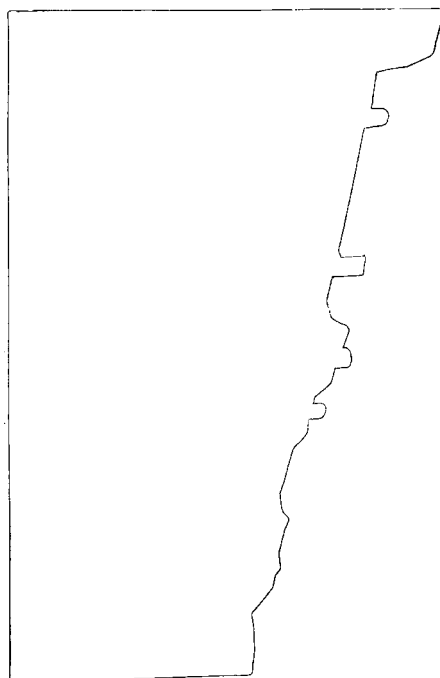

(71)ANSØGER(E):

Yasmin Oxford, Profiles of Denmark Platanvej 5, 92, 1810 Frederiksberg C, Danmark

(74)FULDMÆGTIG:

(72)FREMBRINGER(E):

Yasmin Oxford, Profiles of Denmark Platanvej 5, 92, 1810 Frederiksberg C, Danmark

(22)ANSØGNINGSDATO:

1997-07-15

(66)BEMÆRKNINGER:

Ansøger har samme dag indleveret (§19) MA 0712 1997, MA 1068 - 1072 1997.

(21) MA 1997 01070

(54) Et postkort

(51)-Cl.19 01

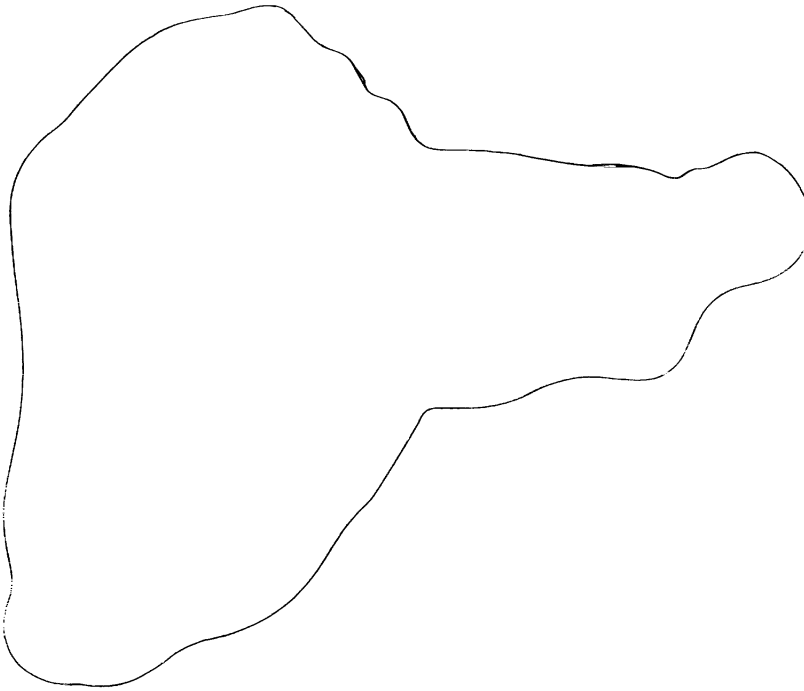

(71)ANSØGER(E): Yasmin Oxford, Profiles of Denmark Platanvej 5, 92, 1810 Frederiksberg C, Danmark
(74)FULDMÆGTIG: Yasmin Oxford, Profiles of Denmark Platanvej 5, 92, 1810 Frederiksberg C, Danmark
(72)FREMBRINGER(E): Yasmin Oxford, Profiles of Denmark Platanvej 5, 92, 1810 Frederiksberg C, Danmark
(22)ANSØGNINGSDATO: 1997-10-15
(66)BEMÆRKNINGER: Ansøger har samme indleveret MA 0712 1997, MA 1067 - 1069, MA 1071 - 1072 1997.

(21) MA 1997 01256

(54) En prop til en flacon

(51)-Cl.09 07

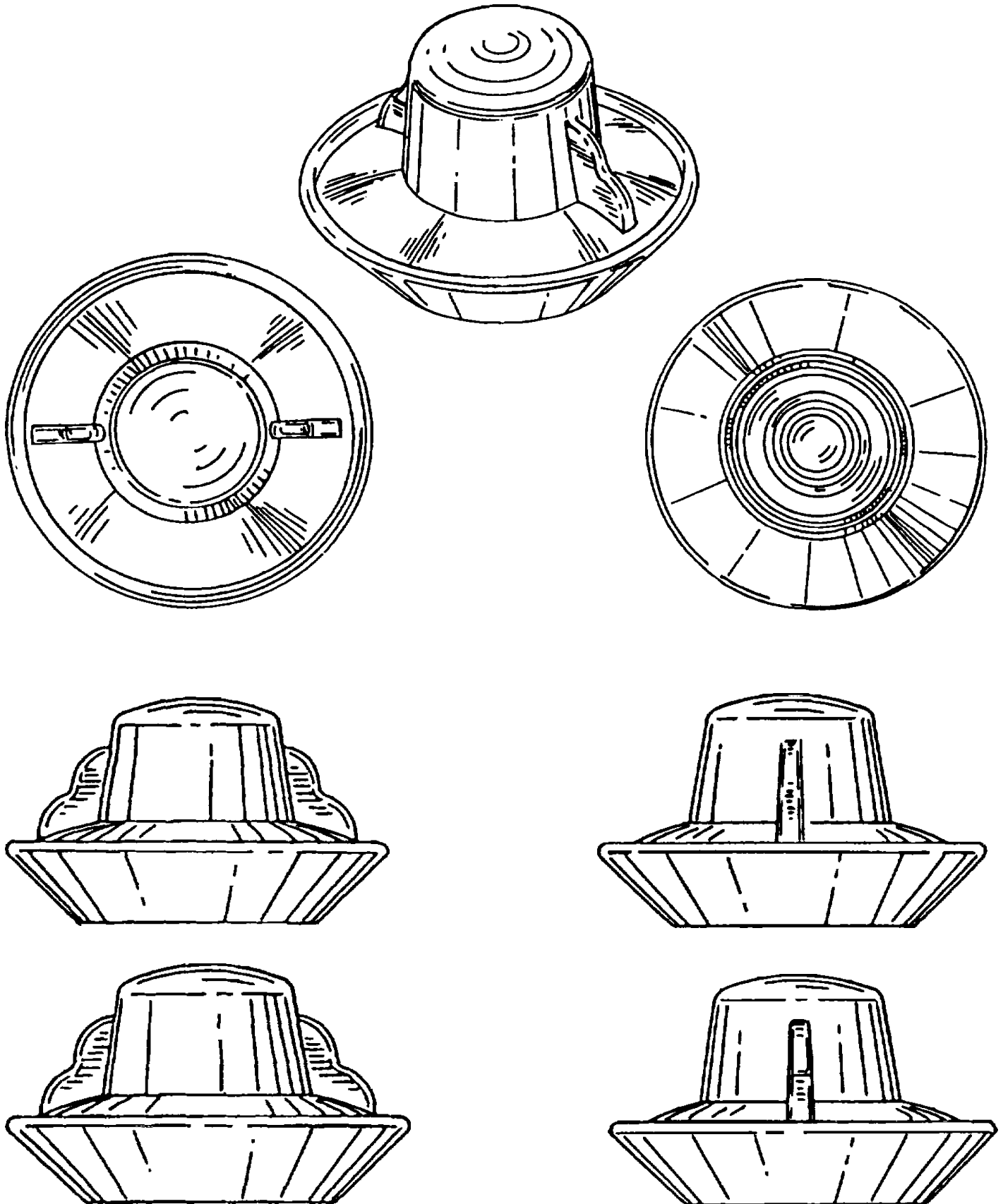

(71)ANSØGER(E):
 (74)FULDMÆGTIG:
 (72)FREMBRINGER(E):
 (30)PRIORITET:
 (22)ANSØGNINGSDATO:

Dart Industries Inc., 14901 S. Orange Blossom Trail Orlando, FL 32837, USA
 Hofman-Bang & Boutard, Lehmann & Ree A/S, Hans Bekkevolds Allé 7, 2900 Hellerup, Danmark
 Stig Lillelund, Garderhøjvej 33, 2820 Gentofte, Danmark; Jakob Heiberg, Grønnævænge 15, 2920
 Charlottenlund, Danmark; Hanne Dalsgaard Jeppesen, Rudevang 108, 2840 Holte, Danmark
 1997-06-27 US 29/073,228
 1997-12-23

(21) MA 1997 01266

(54) En bogstøtte

(51)-Cl.06 06

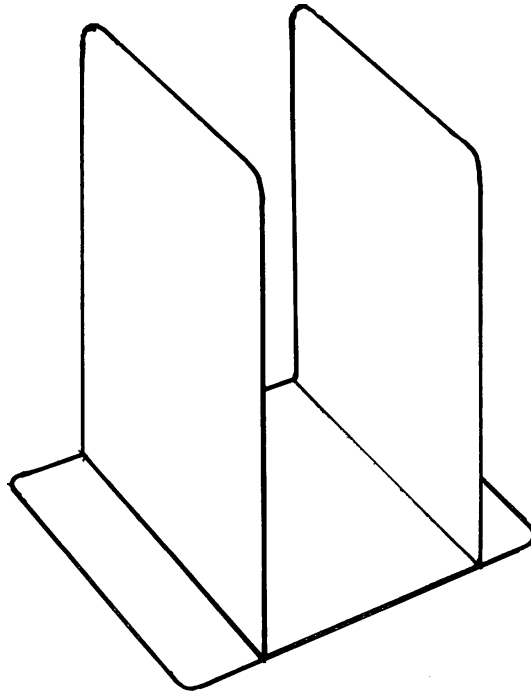

(71)ANSØGER(E):
(74)FULDMÆGTIG:
(72)FREMBRINGER(E):
(22)ANSØGNINGSDATO:

Jørgen Kristian Gram, Højbjergkrogen 15, 3460 Birkerød, Danmark
Jette Sandel Trademarks A/S, Postbox 130 Mølledamsvej 10, 3460 Birkerød, Danmark
Jørgen Kristian Gram, Højbjergkrogen 15, 3460 Birkerød, Danmark
1997-12-23

(21) MA 1998 00001

(54) En rampe til handicapbowling

(51)-Cl.21 02

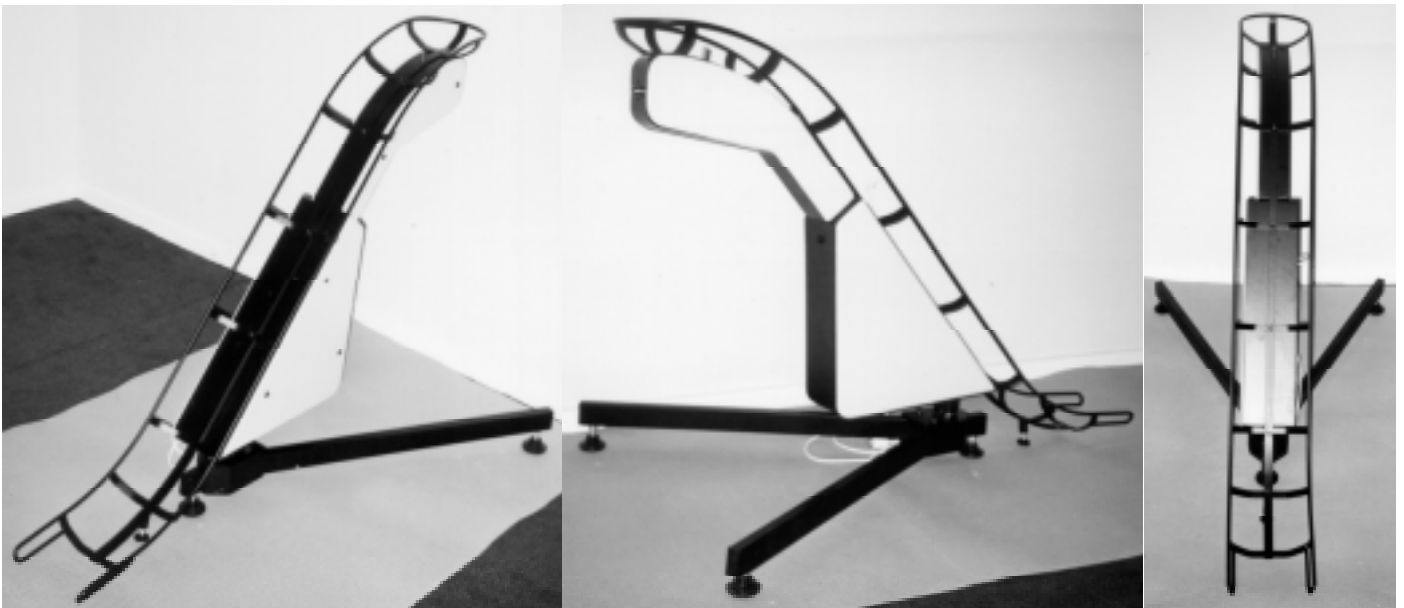

(71)ANSØGER(E):
(74)FULDMÆGTIG:
(72)FREMBRINGER(E):
(22)ANSØGNINGSDATO:

Handy Bowl I/S, Vesterbro 81 B, 9000 Ålborg, Danmark
PATRADE A/S, Store Torv 1, 8000 Århus C, Danmark
Jørgen Hansen, Skjødsholmvej 88, 9490 Pandrup, Danmark
1998-01-02

(21) MA 1998 00009

(54) En lysestage

(51)-Cl.26 01



(71)ANSØGER(E):
 (74)FULDMÆGTIG:
 (72)FREMBRINGER(E):
 (22)ANSØGNINGSDATO:

Ole Andreasen, Kretavej 5 4tv, 2300 København S, Danmark
 Ole Andreasen, Kretavej 5 4tv, 2300 København S, Danmark
 1998-01-06

(21) MA 1998 00164

(54) En bordplade

(51)-Cl.06 06

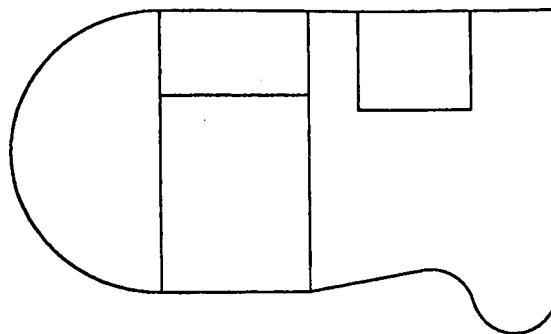
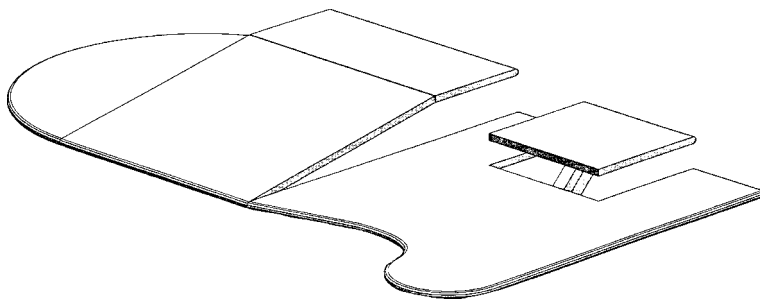

(71)ANSØGER(E):
 (74)FULDMÆGTIG:
 (72)FREMBRINGER(E):
 (22)ANSØGNINGSDATO:
 (66)BEMÆRKNINGER:

Grethe Jochumsen Hedelund, Græsted Stationsvej 14, 3230 Græsted, Danmark
 Grethe Jochumsen Hedelund, Græsted Stationsvej 14, 3230 Græsted, Danmark
 1998-02-12
 Ansøger har samme dag indleveret MA 0346 1997, MA 0347 1997.

(21) MA 1998 00202

(54) Et dæk til køretøjer

(51)-Cl.12 15

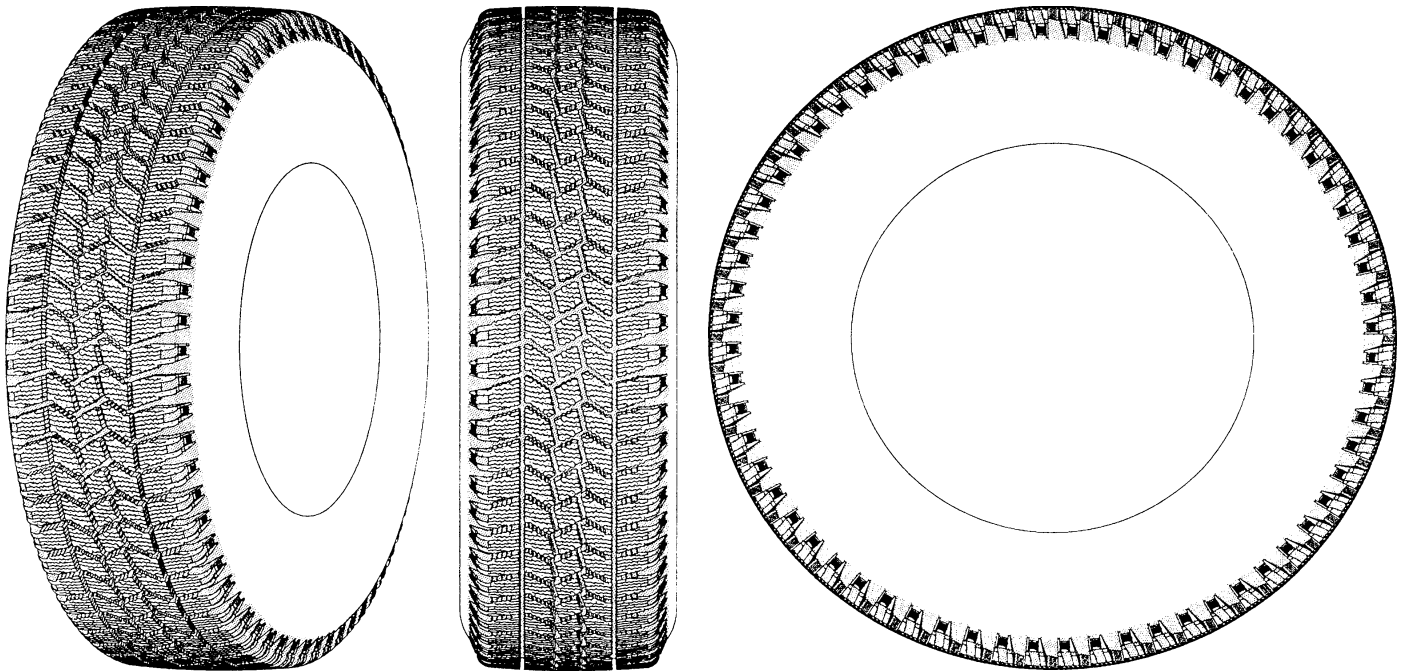

(71)ANSØGER(E):
 (74)FULDMÆGTIG:
 (72)FREMBRINGER(E):
 (30)PRIORITET:
 (22)ANSØGNINGSDATO:

The Goodyear Tire & Rubber Company, 1144, East Market Street Akron Ohio 44316-0001, USA
 Budde, Schou & Co. A/S, Vestergade 31, 1456 København K, Danmark
 Richard Heinen, 30, Rue de la Charmoye B-6720 Habay-La-Neuve, Belgien
 1997-08-28 US 29/075.990
 1998-02-19

(21) MA 1998 00511

(54) 1) Et spillebræt 2-3) brikker dertil

(51)-Cl.21 01

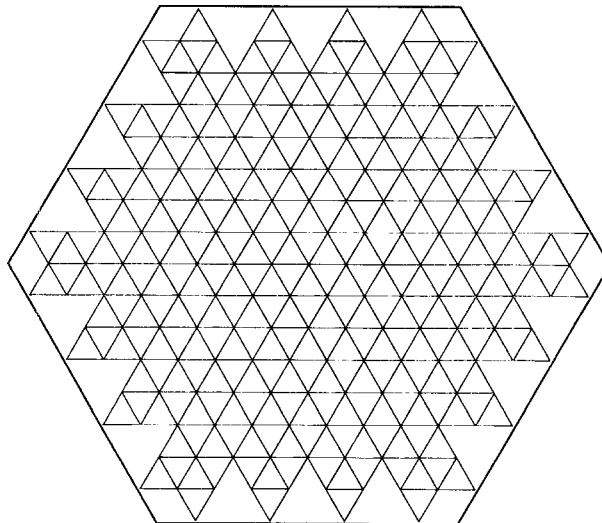

Løbenr. 1

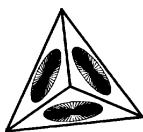

Løbenr. 2a

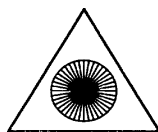

Løbenr. 2b

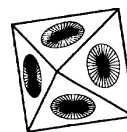

Løbenr. 3a

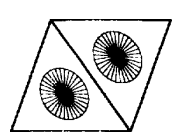

Løbenr. 3b

(71)ANSØGER(E):
 (74)FULDMÆGTIG:
 (72)FREMBRINGER(E):
 (22)ANSØGNINGSDATO:

A.A. Scandesign v/Steen Aurbo, Ålborgvej 14, 8620 Kjellerup, Danmark
 Steen Aurbo, Ålborgvej 14, 8620 Kjellerup, Danmark
 1998-05-14

Offentligt tilgængelige mønsteransøgninger

Akterne i nedenstående ansøgninger er tilgængelige for enhver, jfr. mønsterlovens § 19.

Klasse 01 Foodstuffs

(21)MA 1998 00222 (54) En ispind
(71)ANSØGER(E): Schöller Lebensmittel GMBH & Co. KG, Bucher Strasse 137 D-90419 Nürnberg, Tyskland
(30)PRIORITET: 1997-11-28 DE 3026384
(22)ANSØGNINGSDATO: 1998-02-23

(21)MA 1998 00515 (54) 1) En chokoladeholder; 2) Emballeret chokolade dertil; 3) Uemballeret chokolade dertil
(71)ANSØGER(E): Nidar AS, Bromstadveien 2 7005 Trondheim, Norge
(30)PRIORITET: 1997-12-29 NO 3029261
(22)ANSØGNINGSDATO: 1998-05-14

Klasse 02 Articles of clothing and haberdashery

(21)MA 1997 01271 (54) En hat
(71)ANSØGER(E): Ole Marcus Pedersen, Borgergade 23, 9000 Ålborg, Danmark
(22)ANSØGNINGSDATO: 1997-12-29

Klasse 03 Travel goods, cases, parasols and personal belongings, not elsewhere specified

(21)MA 1997 01203 (54) Kombineret smykke og pengeboks; Kombineret smykke og pengeboks
(71)ANSØGER(E): Kim Kamp, Kølvej 31, 8500 Grenå, Danmark
(22)ANSØGNINGSDATO: 1997-11-28

(21)MA 1998 00011 (54) En rygtaske
(71)ANSØGER(E): Kirsti Jensen, Smederupvej 9, 8300 Odder, Danmark
(22)ANSØGNINGSDATO: 1998-01-07

Klasse 06 Furnishing

(21)MA 1997 01201 (54) En armstøtteplade til brug af computermus
(71)ANSØGER(E): Allan Lou, Danavej 2, 4640 Fakse, Danmark; Jannie Lou, Danavej 2, 4640 Fakse, Danmark
(22)ANSØGNINGSDATO: 1997-11-28

(21)MA 1997 01272 (54) En stol
(71)ANSØGER(E): Steelcase Strafor, 56, rue Jean Giraudoux F-67200 Strasbourg, Frankrig
(22)ANSØGNINGSDATO: 1997-12-29

(21)MA 1998 00244 (54) Kombineret skulptur og møbel; Kombineret skulptur og møbel; Kombineret skulptur og møbel
(71)ANSØGER(E): Verner Panton, Kohlenberggrasse 21 CH-4051 Basel, Schweiz
(30)PRIORITET: 1997-12-11 WO 3026613
(22)ANSØGNINGSDATO: 1998-03-03

Klasse 07 Household goods, not elsewhere specified

(21)MA 1998 00013 (54) Et husholdningsredskab til brug ved udskæring af brød
(71)ANSØGER(E): Lars Nielsen, Stenmurevej 32, 5874 Hesselager, Danmark
(22)ANSØGNINGSDATO: 1998-01-08

(21)MA 1998 00018 (54) En udstikkerform til bagværk
(71)ANSØGER(E): Dragsbæk Margarinefabrik A/S, Simons Bakke 46, 7700 Thisted, Danmark
(22)ANSØGNINGSDATO: 1998-01-08

Klasse 08 Tools and hardware

(21)MA 1998 00006 (54) En knage
(71)ANSØGER(E): Unique Interieuer ApS, kalkbrænderiløbskaj 4, 2100 København Ø, Danmark
(22)ANSØGNINGSDATO: 1998-01-06

Klasse 09 Packages and containers for the transport or handling of goods

(21)MA 1997 01226 (54) En emballage
(71)ANSØGER(E): Ulla Gjesing Welinder, Øster Farimagsgade 71, 3. tv., 2100 København Ø, Danmark
(22)ANSØGNINGSDATO: 1997-12-09

- (21)MA 1998 00236 (54) En flaske
 (71)ANSØGER(E): Rosti A/S, Brydehusvej 32, 2750 Ballerup, Danmark
 (22)ANSØGNINGSDATO: 1997-12-11
- (21)MA 1998 00360 (54) En doseringsske til partikulært materiale
 (71)ANSØGER(E): Unilever NV, Weena 455 NL-3013 Rotterdam, Holland
 (30)PRIORITET: 1997-12-12 GB 3027710
 (22)ANSØGNINGSDATO: 1998-04-01
- (21)MA 1998 00489 (54) En glaskrukke
 (71)ANSØGER(E): N.V. Master Foods S.A., Boulevard du Souverain 100-bte. 7 1170 Bruxelles, Belgien
 (30)PRIORITET: 1998-01-05 GB 3028957
 (22)ANSØGNINGSDATO: 1998-05-11
- (21)MA 1998 00490 (54) En glaskrukke
 (71)ANSØGER(E): Mars U.K. Limited., 3D Dundee Road, Slough, Berkshire SL1 4LG, Storbritannien
 (30)PRIORITET: 1998-01-05 GB 3028968
 (22)ANSØGNINGSDATO: 1998-05-11
- (21)MA 1998 00515 (54) 1) En chokoladeholder; 2) Emballeret chokolade dertil; 3) Uemballeret chokolade dertil
 (71)ANSØGER(E): Nidar AS, Bromstadveien 2 7005 Trondheim, Norge
 (30)PRIORITET: 1997-12-29 NO 3029261
 (22)ANSØGNINGSDATO: 1998-05-14

Klasse 10 Clocks and watches and other measuring instruments, checking and signalling instruments

- (21)MA 1998 00526 (54)En radiatortermostat
 (71)ANSØGER(E): Giacomini S.p.A., Via per Alzo 39 I-28017 San Maurizio d'Opaglio (NO), Italien
 (30)PRIORITET: 1997-11-21 IT 7443723
 (22)ANSØGNINGSDATO: 1998-05-18

Klasse 11 Articles of adornment

- (21)MA 1998 00244 (54) Kombineret skulptur og møbel; Kombineret skulptur og møbel; Kombineret skulptur og møbel
 (71)ANSØGER(E): Verner Pantan, Kohlenberggrasse 21 CH-4051 Basel, Schweiz
 (30)PRIORITET: 1997-12-11 WO 3026613
 (22)ANSØGNINGSDATO: 1998-03-03

Klasse 14 Recording, communication or information retrieval equipment

- (21)MA 1998 00004 (54) En højttaler
 (71)ANSØGER(E): Peter Lyngdorf, Hørhavevej 66A, 8270 Højbjerg, Danmark
 (22)ANSØGNINGSDATO: 1998-01-05

- (21)MA 1998 00142 (54) En basisstation for en trådløs telefon
 (71)ANSØGER(E): Siemens Aktiengesellschaft, Wittelsbacherplatz 2 D-80333 München, Tyskland
 (30)PRIORITET: 1997-12-12 DE 3025703
 (22)ANSØGNINGSDATO: 1998-02-09

Klasse 19 Stationery and office equipment, artists' and teaching materials

- (21)MA 1997 01203 (54) Kombineret smykke og pengeboks; Kombineret smykke og pengeboks
 (71)ANSØGER(E): Kim Kamp, Kølvej 31, 8500 Grenå, Danmark
 (22)ANSØGNINGSDATO: 1997-11-28

Klasse 26 Lighting apparatus

- (21)MA 1997 01229 (54) Kombineret fyrfadsløsestage og duftstage
 (71)ANSØGER(E): Peter Lennard Loholt (Loholt Glaskunst), Valhøjvej 15 "Langhuset", 2500 Valby, Danmark
 (22)ANSØGNINGSDATO: 1997-12-10

- (21)MA 1998 00529 (54)Et belysningsarmatur
 (71)ANSØGER(E): Belsys AB, Fanergatan 17 S-566 00 Habo , Sverige
 (30)PRIORITET: 1997-12-12 SE 7489224
 (22)ANSØGNINGSDATO: 1998-05-19

Klasse 28 Pharmaceutical and cosmetic products, toilet articles and apparatus

- (21)MA 1997 01227 (54) En hårnål
 (71)ANSØGER(E): Deichmann + Co. Ltd., 109 Juko Tower 8 Tai Chung Rd, Tsuen Wan Hong Kong, Hong Kong
 (22)ANSØGNINGSDATO: 1997-12-09

Klasse 30 Articles for the care and handling of animals

(21)MA 1997 01235 (54) Et fodertrug
(71)ANSØGER(E): Christian Dahl, Schlossberg 1 C Niehuus D-24955 Harrislee, Tyskland
(22)ANSØGNINGSDATO: 1997-12-15

(21)MA 1998 00005 (54) foder- og drikkeautomat til vilde fugle
(71)ANSØGER(E): Ove Frederik Nielsen, Parallevej 57, 2650 Hvidovre, Danmark
(22)ANSØGNINGSDATO: 1998-01-05

(21)MA 1998 00007 (54) En ædeboks til fravænnede og drægtige søer
(71)ANSØGER(E): Langkjær Staldinventar, Parkallé 64, 7480 Vildbjerg, Danmark
(22)ANSØGNINGSDATO: 1998-01-06

Klasse 99 Miscellaneous

(21)MA 1997 01267 (54) En mejsekugleholder
(71)ANSØGER(E): Husk dokumentation tegnestue v/Jens Erik Christensen, Haugevej 25, 7400 Herning, Danmark
(22)ANSØGNINGSDATO: 1997-12-23

(21)MA 1997 01268 (54) En mejsekugleholder
(71)ANSØGER(E): Husk dokumentation tegnestue v/Jens Erik Christensen, Haugevej 25, 7400 Herning, Danmark
(22)ANSØGNINGSDATO: 1997-12-23

Registrerede mønstre

(11) Ansøgningsnummer	(44) Bekendtgjort i Reg. Tid. nr.	(11) Registreringsnummer	(15) Registreringsdato	(18) Registreringen er gyldig til
MA 1997 00293	13 1997 0407	MR 1998 00485	19980708	20010912
MA 1997 00846	05 1998 0306	MR 1998 00457	19980707	20020218
MA 1997 00864	05 1998 0306	MR 1998 00456	19980707	20020226
MA 1997 00914	05 1998 0306	MR 1998 00455	19980706	20020305
MA 1997 01041	05 1998 0306	MR 1998 00458	19980708	20020407
MA 1997 01042	05 1998 0306	MR 1998 00459	19980708	20020407
MA 1997 01103	05 1998 0306	MR 1998 00460	19980708	20020421
MA 1997 01131	05 1998 0306	MR 1998 00461	19980708	20020430
MA 1997 01132	05 1998 0306	MR 1998 00462	19980708	20020430
MA 1997 01142	05 1998 0306	MR 1998 00463	19980708	20020505
MA 1997 01149	05 1998 0306	MR 1998 00464	19980708	20020507
MA 1997 01164	05 1998 0306	MR 1998 00465	19980708	20020514
MA 1997 01165	05 1998 0306	MR 1998 00466	19980708	20020514
MA 1997 01166	05 1998 0306	MR 1998 00470	19980708	20020514
MA 1997 01182	05 1998 0306	MR 1998 00467	19980708	20020519
MA 1997 01183	05 1998 0306	MR 1998 00468	19980708	20020519
MA 1997 01204	05 1998 0306	MR 1998 00469	19980708	20020528
MA 1997 01250	05 1998 0306	MR 1998 00471	19980708	20020619
MA 1997 01274	05 1998 0306	MR 1998 00472	19980708	20020630
MA 1997 01275	05 1998 0306	MR 1998 00473	19980708	20020630
MA 1997 01276	05 1998 0306	MR 1998 00474	19980708	20020630
MA 1998 00020	05 1998 0306	MR 1998 00475	19980708	20020505
MA 1998 00021	05 1998 0306	MR 1998 00476	19980708	20020505
MA 1998 00022	05 1998 0306	MR 1998 00477	19980708	20020505
MA 1998 00023	05 1998 0306	MR 1998 00478	19980708	20020505
MA 1998 00024	05 1998 0306	MR 1998 00479	19980708	20020505
MA 1998 00028	05 1998 0306	MR 1998 00480	19980708	20020712
MA 1998 00030	05 1998 0306	MR 1998 00481	19980708	20020712
MA 1998 00068	05 1998 0306	MR 1998 00482	19980708	20020519
MA 1998 00070	05 1998 0306	MR 1998 00483	19980708	20020722
MA 1998 00128	05 1998 0306	MR 1998 00484	19980708	20020803

Henlagte, afslåede eller tilbagetagne mønsteransøgninger

Henlagte, afslåede eller tilbagetagne mønsteransøgninger, som er offentligt tilgængelige

(21) Ansøgningsnummer	(44) Bekendtgjort i Tidende nr.	(43) Offentliggjort i tidende
(21) MA 1997 00021	(44)	(43)
(21) MA 1997 00056	(44)	(43)
(21) MA 1997 00103	(44)	(43)
(21) MA 1997 00253	(44)	(43)
(21) MA 1997 00644	(44)	(43)
(21) MA 1997 00708	(44)	(43)
(21) MA 1997 00712	(44)	(43) 4, 1998
(21) MA 1997 00724	(44)	(43) 5, 1998
(21) MA 1997 00806	(44)	(43)
(21) MA 1997 00845	(44)	(43)
(21) MA 1997 00865	(44)	(43)
(21) MA 1997 00888	(44)	(43)
(21) MA 1997 00897	(44)	(43)
(21) MA 1997 00912	(44)	(43)
(21) MA 1997 00946	(44)	(43)
(21) MA 1997 00952	(44)	(43)
(21) MA 1997 00965	(44)	(43)
(21) MA 1997 00978	(44)	(43)
(21) MA 1997 01002	(44)	(43)
(21) MA 1997 01007	(44)	(43)
(21) MA 1997 01011	(44)	(43)
(21) MA 1997 01033	(44)	(43)
(21) MA 1997 01060	(44)	(43)
(21) MA 1997 01064	(44)	(43)
(21) MA 1997 01065	(44)	(43)
(21) MA 1997 01066	(44)	(43)
(21) MA 1997 01068	(44)	(43)
(21) MA 1997 01069	(44)	(43)
(21) MA 1997 01071	(44)	(43)
(21) MA 1997 01072	(44)	(43)
(21) MA 1997 01090	(44)	(43)
(21) MA 1997 01130	(44)	(43)
(21) MA 1997 01133	(44)	(43)
(21) MA 1997 01161	(44)	(43)
(21) MA 1997 01174	(44)	(43)
(21) MA 1997 01218	(44)	(43)
(21) MA 1997 01225	(44)	(43)
(21) MA 1997 01230	(44)	(43)
(21) MA 1997 01236	(44)	(43)
(21) MA 1997 01255	(44)	(43)
(21) MA 1998 00039	(44)	(43) 6, 1998
(21) MA 1998 00043	(44)	(43) 6, 1998
(21) MA 1998 00044	(44)	(43) 6, 1998
(21) MA 1998 00052	(44)	(43)
(21) MA 1998 00059	(44)	(43)
(21) MA 1998 00060	(44)	(43)
(21) MA 1998 00063	(44)	(43)
(21) MA 1998 00076	(44)	(43)
(21) MA 1998 00077	(44)	(43)
(21) MA 1998 00078	(44)	(43)
(21) MA 1998 00105	(44)	(43)
(21) MA 1998 00112	(44)	(43) 6, 1998
(21) MA 1998 00114	(44)	(43) 6, 1998
(21) MA 1998 00124	(44)	(43)
(21) MA 1998 00332	(44)	(43)

Udslettelser af registreringer

Udslettelser af registreringer foretaget i medfør af lov om mønstre nr. 218 af 27. maj 1970

(11)MR 1989 00015
(11)MR 1993 00785
(11)MR 1993 00656
(11)MR 1993 00746
(11)MR 1993 01093
(11)MR 1993 01094
(11)MR 1993 01095
(11)MR 1993 00657
(11)MR 1993 00660
(11)MR 1994 00478
(11)MR 1993 00663
(11)MR 1993 00664
(11)MR 1993 00666
(11)MR 1993 00667
(11)MR 1994 00718
(11)MR 1993 00668
(11)MR 1993 00669
(11)MR 1993 00670
(11)MR 1993 00975
(11)MR 1993 00976
(11)MR 1993 00977
(11)MR 1993 00978
(11)MR 1994 00247
(11)MR 1993 00787
(11)MR 1993 00673
(11)MR 1994 00129
(11)MR 1993 00836
(11)MR 1994 00441
(11)MR 1998 00015

Information om erhvervsservice pr. 1. juli 1998

„Fra den 1. juli 1998 er der åbnet mulighed for at Patentdirektoratet kan levere erhvervsservice også inden for design området (Mønster).

Det betyder at De som kunde nu kan:

- Få hurtig og fyldestgørende information om hvilke produkter der inden for Deres branche er designbeskyttet
- Få udarbejdet nyhedsundersøgelser
- Få oplysninger om hvilke virksomheder, der beskytter deres produkter
- Få inspiration til brug for produktudvikling
- Få overvågning af nye designs
- Få oplysninger om hvilke design rettigheder, der skal respekteres i forbindelse med produktion og lancering af et nyt produkt

Kontakt Patentdirektoratet på telefon 4350 8310 og tal med en af vore konsulenter.“

Prisliste

Pr. 1. juli 1998

Patenter

Supplerende beskyttelsescertifikater

Brugsmodeller

Mønstre (design)

Chips (halvledertopografier)

Vare- og fællesmærker

Skorstensmærker og kontorflag

Kommunevåbener og -segl

Publikationer

Erhvervsservice

Kopiservice

Kurser og foredrag

Prisliste vedr. internationale ansøgninger (PCT) og europæiske patentansøgninger (EPK) samt vedr. ansøgninger om international varemærkeregistret og EU-varemærkeregistret kan fås ved henvendelse til direktoratet

Erhvervsministeriet

Patentdirektoratet

Helgeshøj Allé 81
2630 Taastrup
Telefon 43 50 80 00
Telefax 43 50 80 01
Postgiro 8 98 99 23

E-mail: Patentdirektoratet@dkpto.dk
web: www.dkpto.dk



Patenter

kr.

1. **Ansøgningsgebyr**
 - a. Grundgebyr 3000,00
 - b. Tillægsgebyr for hvert patentkrav ud over 10 300,00
 - c. Tillægsgebyr for nyhedsundersøgelse og patentbarhedsvurdering på grundlag af engelsksproget patentansøgning 1500,00
 2. **Gebyrer for nyhedsundersøgelse af international type (PL §9)**
 - I Når den svenske patentmyndighed er nyhedsundersøgende:
 - a. Grundgebyr 5300,00
 - b. Tillægsgebyr for hvert krav ud over 10 115,00
 - c. Ekspeditionsgebyr 500,00
 - II Når Den Europæiske Patentmyndighed er nyhedsundersøgende:
 - a. Grundgebyr 11390,00
 - b. Ekspeditionsgebyr 500,00
 3. **Gebyr for senere indlevering af dansk oversættelse af international ansøgning.** 1100,00
 4. **Genoptagelsesgebyr.** 700,00
 5. **Patentmeddelelsesgebyr**
 - a. Grundgebyr 2850,00
 - b. Tillægsgebyr for hver side ud over 35 sider 80,00
 - c. Tillægsgebyr for hvert patentkrav, for hvilket der ikke er betalt ansøgningsgebyr 300,00
 6. **Gebyr for publicering af oversættelser af europæiske patentskrifter**
 - a. Grundgebyr 2850,00
 - b. Tillægsgebyr for hver side ud over 35 sider 80,00
 7. **Gebyr for publicering af ændrede patentskrifter**
 - a. Grundgebyr 2850,00
 - b. Tillægsgebyr for hver side ud over 35 sider 80,00
 8. **Genoprettelsesgebyr.** 3000,00
 9. **Årsgebyrer**
 1. gebyrår 500,00
 2. gebyrår 500,00
 3. gebyrår 500,00
 4. gebyrår 1000,00
 5. gebyrår 1150,00
 6. gebyrår 1300,00
 7. gebyrår 1500,00
 8. gebyrår 1700,00
 9. gebyrår 1900,00
 10. gebyrår 2150,00
 11. gebyrår 2400,00
 12. gebyrår 2650,00
 13. gebyrår 2900,00
 14. gebyrår 3150,00
 15. gebyrår 3400,00
 16. gebyrår 3650,00
 17. gebyrår 3900,00
 18. gebyrår 4200,00
 19. gebyrår 4500,00
 20. gebyrår 4800,00
- Årsgebyrer, der betales senere end forfaldsdag, forhøjes med 20%.
Gebyret skal være betalt inden 6 måneder efter forfaldsdagen.
10. **Gebyr for fremsættelse af indsigelse.** 2000,00
 11. **Gebyr for administrativ omprøvning.** 7000,00
 12. **Klagegebyr.** 8000,00

Ovennævnte priser skal ikke tillægges moms

Supplerende beskyttelsescertifikater

kr.

1. **Ansøgningsgebyr.** 3000,00
 2. **Genoptagelsesgebyr.** 600,00
 3. **Genoprettelsesgebyr.** 3000,00
 4. **Årsgebyr pr. påbegyndt gebyrår.** 4800,00
- Årsgebyrer, der betales senere end forfaldsdag, forhøjes med 20%.
Gebyret skal være betalt inden 6 måneder efter forfaldsdagen.
5. **Gebyr for administrativ omprøvning.** 1500,00
- Der skal betales et gebyr på 7000 kr. for eventuel omprøvning af grundpatentet
6. **Klagegebyr.** 4000,00

Ovennævnte priser skal ikke tillægges moms

Brugsmodeller

kr.

1. **Ansøgningsgebyr.** 2000,00
 2. **Gebyr for senere indlevering af dansk oversættelse af international ansøgning.** 1100,00
 3. **Genoptagelsesgebyr.** 400,00
 4. **Fornylsesgebyrer**
 - For 1. periode 2000,00
 - For 2. periode 3000,00
- Fornylsesgebyrer, der betales efter udløbet af den pågældende registreringsperiode, forhøjes med 20%.
5. **Gebyr for prøvning før eller efter registrering**
 - a. Grundgebyr 4000,00
 - b. Tillægsgebyr for prøvning før registrering på grundlag af engelsksproget brugsmodelansøgning 1000,00
 6. **Gebyr for behandling af anmodning om udslettelse.** 2000,00
 7. **Gebyr for bekendtgørelse af ændret registrering og publicering af ændret formulering.** 1100,00
 8. **Klagegebyr.** 5000,00

Ovennævnte priser skal ikke tillægges moms

Chips (halvledertopografier)

kr.

1. **Ansøgningsgebyr.** 1500,00
2. **Gebyr for behandling af anmodning af overførelse af ansøgning om registrering.** 1000,00
3. **Klagegebyr.** 4000,00

Ovennævnte priser skal ikke tillægges moms

Mønstre (design)

1. Ansøgningsgebyr kr. 1300,00

Tillægsgebyrer:

- a. Ved samregistrering for hvert mønster ud over det første 800,00
b. For bekendtgørelse af hver afbildning ud over den første 400,00

2. Genoptagelsesgebyr 200,00

3. Fornyelsesgebyr 2200,00

Tillægsgebyr ved fornyelse:

Ved samregistrering for hvert mønster ud over det første 1100,00

Fornyelsesgebyrer inkl. tillægsgebyr, der betales efter udløbet af den pågældende registreringsperiode, forhøjes med 20%.

4. Klagegebyr 4000,00

Ovennævnte priser skal ikke tillægges moms

Vare- og fællesmærker

1. Ansøgningsgebyr kr. 2700,00

- a. Grundgebyr 2700,00
b. Tillægsgebyr for hver klasse ud over 3 600,00
Der er i alt 42 klasser

2. Gebyr for videreførelse af Madrid-Protokolregistrering som dansk vare- eller fællesmærkeansøgning 1500,00

3. Fornyelsesgebyr
a. Grundgebyr 2800,00
b. Tillægsgebyr for hver klasse ud over 3 600,00

Fornyelsesgebyrer inkl. klassegebyr, der betales efter udløbet af den pågældende registreringsperiode, forhøjes med 20%.

4. Gebyr for anmodning om deling af en ansøgning eller en registrering for hver udskilt ansøgning eller registrering 2000,00

5. Gebyr for fremsættelse af indsigelse 2000,00

6. Gebyr for administrativ ophævelse 2500,00

7. Klagegebyr 4000,00

8. Gebyr for overvågning af dansk varemærkeretlighed
Årligt gebyr 1400,00

Ovennævnte priser skal ikke tillægges moms

Skorstensmærker og kontorflag

1. Ansøgningsgebyr kr. 2000,00

Ovennævnte pris skal ikke tillægges moms

Kommunevåbener og -segl

1. Ansøgningsgebyr kr. 2000,00

Ovennævnte pris skal ikke tillægges moms

Publikationer

1. Årsabonnement kr.

- a. Dansk Patenttidende 1000,00
b. Patentskrifter
– på papir 8000,00
– på CD-ROM (ESPACE-DK) 5000,00
c. Dansk Patentregister 400,00
d. Sammendrag af almindeligt tilgængelige danske patentansøgninger
– Alle sektioner 8000,00
– sektion A 1600,00
– sektion B 1600,00
– sektion C07 + C12 1600,00
– sektion C, resten 900,00
– sektion D 500,00
– sektion E 900,00
– sektion F 900,00
– sektion G 900,00
– sektion H 900,00
e. Oversættelser af EP-skrifter 8000,00
f. Dansk Brugsmodeltidende 600,00
g. Brugsmodelskrifter 8000,00
h. Dansk Varemærketidende 1000,00
i. Dansk Varemærkerregister 200,00
j. Varemærke-særtidende med §13-afslag 100,00
k. Varemærkeindsigelsestidende 200,00
l. Nye danske varemærkeansøgninger, ugeliste 450,00
m. Dansk Mønsterbidende 600,00
n. Dansk Mønsterregister 200,00
o. Patenthåndbog, ved tegning af abonnement 500,00
– løslade hertil, pr. side 10,00
p. Brugsmodelhåndbog, ved tegning af abonnement 500,00
– løslade hertil, pr. side 10,00
q. Ankenævnskendelser
– alle kendelser 4200,00
– kendelser/patent- og brugsmodelområdet 2000,00
– kendelser/vare- og fællesmærkeområdet 2000,00
– kendelser/mønster og chipsområdet 400,00

Abonnementer tillægges porto

2. Løssalg

- a. Dansk Patenttidende 40,00
b. Dansk Patentregister 400,00
c. Sammendrag af alm. tilgængelige patentansøgninger 30,00
d. Dansk Varemærketidende 40,00
e. Dansk Varemærkerregister 200,00
f. Varemærke-særtidende med §13-afslag 100,00
g. Varemærkeindsigelsestidende 200,00
h. Varemærkeindsigelsestidende, udk. 1995 300,00
i. Dansk Mønsterbidende 40,00
j. Dansk Mønsterregister 200,00
k. Dansk Brugsmodeltidende 40,00
l. Sammendrag af alm. tilgængelige brugsmodelansøgninger 30,00
m. Fremlæggelses- og patentskrifter på CD-ROM (ESPACE-DK)
– 1993-1997, pr. årgang 5000,00
– 1990-1992, pr. årgang 2000,00

Ovennævnte priser skal ikke tillægges moms

Fremlæggelses-, patent- og brugsmodelskrifter samt oversættelser af EP-skrifter leveres til gældende kopipris

3. Love og bekendtgørelser
vedr. industriel ejendomsret 12,00-33,00

4. Gennemførelsesforskrifter til EPK i dansk oversættelse 200,00

5. Landekoderegister 100,00

6. Andre publikationer

- a. Varemærkeklassifikation
– alfabetisk liste 500,00
– klassedelte liste 400,00
b. Mønsterklassifikation 35,00
– ændringer og tilføjelser hertil 15,00
c. Registreringspraksis, varemærker 185,00
– tillæg hertil 65,00
d. "Fra væsen til virksomhed", Danske patenter gennem 100 år (fås på dansk og engelsk), inkl. moms 195,00

Ovennævnte priser tillægges moms, hvis andet ikke er angivet

Erhvervsservice

1. Timepris*	kr. 750,00
2. Løbende overvågninger	
a. Konkurrentovervågning	
Første søgning inkl. oprettelse af søgeprofil og levering af op til 40 nyeste referencer	2000,00
Overvågningskørsel pr. gang efter tilbud	
b. Overvågning af ansøgninger	
Overvågning af dansk patent-, brugsmodel-, mønster- eller varemærkansøgning sammensættes af:	
Årligt gebyr	350,00
Gebyr pr. meddelelse	350,00
c. Øvrige overvågninger beregnes efter timepris	
Hertil skal lægges evt. online-udgifter	
3. Navneundersøgelser*	
a. International undersøgelse af patentrettigheder i 1-2 navne inkl. op til 40 referencer	2000,00
Yderligere referencer, pr. reference	16,00
Yderligere navne, pr. navn	700,00
b. Undersøgelse af patent- og brugsmodelrettigheder med gyldighed for Danmark i 1-2 navne	1500,00
Yderligere navne, pr. navn	350,00
c. Øvrige navneundersøgelser beregnes efter timepris	
Hertil skal lægges evt. online-udgifter	
4. Patentfamilieundersøgelser og statusundersøgelser*	
a. Patentfamilieundersøgelse	800,00
b. Patentfamilieundersøgelse, inkl. status	1600,00
c. Tillæg for statusoplysninger, der knytter sig til tidligere udførte patentfamilieundersøgelser	1600,00
d. Statusundersøgelse af udenlandske rettigheder	
Første nummer	700,00
Pr. følgende nummer	350,00
e. Statusundersøgelse af danske rettigheder, pr. nummer	350,00
f. Øvrige undersøgelser beregnes efter timepris	
Hertil skal lægges evt. online-udgifter	
5. Kollisionsundersøgelser af varemærker, inkl. 3 klasser*	
Yderligere klasser, pr. 10 klasser	500,00
6. Skanning af varemærker*	
a. Første klasse	500,00
b. Yderligere klasser, pr. klasse	200,00
c. Skanning af alle 42 klasser	3000,00
7. LOGO-skanning*, inkl. op til 25 referencer	1800,00
Yderligere referencer, pr. 25 referencer	500,00
8. Varemærkedatabase*	
a. Første klasse	6000,00
b. Yderligere klasser, pr. klasse	3000,00
9. Skanning af varemærker ansøgt eller registreret i udlandet*	
a. Første klasse for 1-2 lande	1000,00
b. Følgende lande, pr. land	500,00
c. Følgende klasser, pr. klasse	200,00
10. Gebyr for levering pr. telefax	75,00

* Hastelevering kan aftales mod pristillæg.

Ovennævnte priser tillægges moms

Kopiservice

1. Fotokopier af patent- og brugsmodelpublikationer	kr.
a. Ekspeditionsgebyr	30,00
b. Kopipris, pr. side	3,25
Dog minimum 30 kr. pr. publikation (svarende til 9 sider)	
2. Fotokopier, taget på læsesalen	
ved kontant betaling, pr. side, inkl. moms	3,00
3. Udenlandske patentpublikationer, der ikke findes i egne samlinger	
I ved hjemtagning fra udlandet:	
a. Pris for hjemtagning	100,00
b. Pris pr. publikation	100,00
Hjemtagning af sagsakter fra USA og patentpublikationer og sagsakter fra Sydafrika: Pris efter aftale.	
II ved levering af tilsvarende publikation fra egne samlinger	
a. Identifikation	100,00
b. Kopipris (3,25 kr. pr. side)	
4. Engelsksprogede sammendrag, der ikke findes i egne samlinger, pr. sammendrag	
	50,00
5. Tidsskriftsartikler o.l., der ikke findes i egne samlinger	
a. Pris for hjemtagning	100,00
b. Pris pr. artikel	100,00
6. Aktindsigt i europæiske patenter og patentansøgninger	
a. Ekspeditionsgebyr (inkl. EPO-gebyr)	315,00
b. Kopier	
– ved tilsendelse, pr. side	3,25
– ved afhentning, pr. side	2,50
– ved afhentning og kontant betaling, pr. side inkl. moms	3,00

Ovennævnte priser tillægges moms, hvis andet ikke er angivet

7. Bekræftet kopi af en patent-, brugsmodel-, mønster- eller varemærkansøgning	300,00
Hertil skal lægges kopiprisen	
8. Bekræftet udskrift af patent-, certifikat-, brugsmodel-, topografi-, mønster- eller varemærkesagsregistret	300,00
9. Udskrift af patent-, certifikat-, brugsmodel-, topografi-, mønster- eller varemærkesagsregistret	50,00
10. Udskrift af registret over kommunevåbener og -segl	200,00

Ovennævnte priser skal ikke tillægges moms

11. Leveringsgebyrer	
a. Levering pr. telefax	75,00
b. Ekspreslevering pr. telefax	275,00
c. Ekspreslevering pr. post	200,00
Hertil lægges porto	

Ovennævnte priser tillægges moms

Kurser og foredrag

1. Kurser	kr.
Priser på åbne og virksomhedsinterne kurser fås ved direkte henvendelse til KursusCentret	
2. Foredrag*	
Første time	2000,00
Følgende timer, pr. time	1500,00

* Særpriser afhængig af deltagerantal og forberedelsestid

Ovennævnte priser skal ikke tillægges moms

INID-koder

Internationally agreed Numbers for the Identification of Data (INID)

- (11) Serial number of the registration
- (15) Date of the registration
- (17) Expected duration of the registration/renewal
- (18) Expected expiration date of the registration/renewal
- (21) Serial number of the application
- (22) Date of filing of the application
- (23) Exhibition priority data
- (24) Date from which the industrial design right has effect
- (29) Indication of the form in which the industrial design is filed
- (30) Data relating to priority under the Paris Convention
- (43) Date of publication of the industrial design before examination
- (44) Date of publication of the industrial design after examination
- (45) Date of publication of the registered industrial design
- (46) Date of expiration of deferment
- (51) Class and subclass of the Locarno Classification
- (54) Designation of article(s) or product(s) covered by the industrial design or title of the industrial design
- (55) Reproduction of the industrial design (e.g., drawing, photograph) and explanations relating to the reproduction
- (57) Description of characteristic features of the industrial design including indication of colors
- (58) Date of recording of any kind of amendment in the Register
- (62) Serial number(s) and, if available, filing date(s) of application(s), registration(s) or document(s) related by division
- (66) Serial number(s) of application(s) concerning design(s) which is(are) variant(s) of the present one
- (71) Name(s) and address(es) of the applicant
- (72) Name(s) of the creator(s)
- (73) Name(s) and address(es) of the owner(s)
- (74) Name(s) and address(es) of the representative(s)

Domestic Codes for the Identification of Data

- (DL) Data concerning license
- (DP) Data concerning pawning

Internationalt vedtagne Numre til Identifikation af Data (INID)

- Registreringsnummer
- Registreringsdato
- Forventet registreringsperiode/fornyelsesperiode
- Forventet udløbsdato for registrering/fornyelse
- Ansøgningsnummer
- Ansøgningsdato
- Udstillingsprioritetsoplysninger
- Indleveringsdato

- Model indleveret

- Konventionsprioritetsoplysninger

- Dato for offentlig tilgængelighed

- Bekendtgørelsesdato for ansøgningen

- Bekendtgørelsesdato for registreringen

- Udsættelsesdato

- Klasser
- Vareangivelse

- Mønstreet

- Beskrivelse herunder farver

- Dato for tilførsel/udslettelse

- Nummer på hovedansøgning eller udskilt ansøgning

- Beslægtede ansøgninger

- Ansøgningsnavn og -adresse

- Frembringers navn og -adresse
- Indehavernavn og -adresse

- Fuldmægtignavn og -adresse

Interne koder til identifikation af data

- Licensoplysninger
- Pantoplysninger

Patentdirektoratet

Helgeshøj Allé 81
DK-2630 Taastrup

B



Returneres ved varig adresseændring

Erhvervsministeriet

Patentdirektoratet

Helgeshøj Allé 81
DK-2630 Taastrup



Telefon (+45) 43 50 80 00

Telefax (+45) 43 50 80 01