

Dansk Mønster Tidende



Indholdsfortegnelse

Bekendtgørelse af mønsteransøgninger	480
Omtryk	–
Offentligt tilgængelige mønsteransøgninger	532
Registrerede mønstre	535
Henlagte, afslåede eller tilbagetagne mønsteransøgninger	537
Ændringer	–
Fornyelse af mønsterregistreringer.....	538
Udslettelse af mønsterregistreringer	539
Rettelser.....	–
Andre meddelelser.....	–

Abonnementsprisen for årgangen er 600,- kr. Abonnement tegnes i Patentdirektoratet, Helgeshøj Allé 81, 2630 Tåstrup, tlf. 43 50 85 40 eller 43 50 85 35. Gironr. 4 02 05 53. Prisen for et enkelt nummer er 40 kr. For forsendelse tillægges porto.

Ansvarlig for redaktion: Niels Ravn
Trykt hos Levinson Digital Center a/s, Glostrup

ISSN 0903-8825

Bekendtgørelse af mønsteransøgninger

Indsigelser mod registreringen skal fremsættes skriftligt i 2 eksemplarer til registreringsmyndigheden inden 2 måneder fra bekendtgørelsesdagen, jfr. lov om mønstre nr 218 af 27. maj 1970, § 18, stk. 2.

Er det bekendtgjort, at model af mønstret er indleveret, kan denne ses i direktoratet.

Hvis afbildningen er udført i farver, er dette angivet.

Er mønstret forbillede for et ornament, er dette angivet.

(21) MA 0936 1997

(54) En bagagevogn

(51) - Cl. 12-02

(55)



(71) ANSØGER(E):

N. V. Luchthaven Schiphol, Evert van de Beekstraat 202; 1118 CP Luchthaven Schiphol, NL

(74) FULDMÆGTIG:

Hofman-Bang & Boutard, Lehmann & Ree A/S, Hans Bekkevolds Allé 7, Hellerup

(72) FREMBRINGER(E):

Rob van Holsteijn, Beatrix van Schagenlaan 15; NL-2636 HS Schipluiden, NL
Rene Kemma, Avenue Albert 126; B-1190 Bruxelles, BE
William Li, Poptahof Zuid 634; NL-2624 CN Delft, NL

(30) PRIORITET:

11 mar 1997 Beneluxlandene 28155-00

(22) ANSØGNINGSDATO:

11 sep 1997

(21) MA 1136 1997

(54) Et bil

(51) - Cl. 12-08

(55)



(71) ANSØGER(E):

(74) FULDMÆGTIG:

(72) FREMBRINGER(E):

SEAT, S. A., Zona Franca, Calle 2 no 1; E-08040 Barcelona, ES

Patentbureauet Magnus Jensens Efff., Frederiksborgvej 15, Farum

Vicente Aquilera Caelles, c/o Zona Franca; Calle 2, no. 2; E-08040 Barcelona, ES

(30) PRIORITET:

(22) ANSØGNINGSDATO:

(66) BEMÆRKNINGER:

14 aug 1997 Spanien 140.818

04 nov 1997

Ansøger har samme dag indleveret MA 1137 1997

(21) MA 1031 1997

(54) 1) En lyd giver
2-4) dele dertil

(51) - Cl. 10-05 , -06

(55)

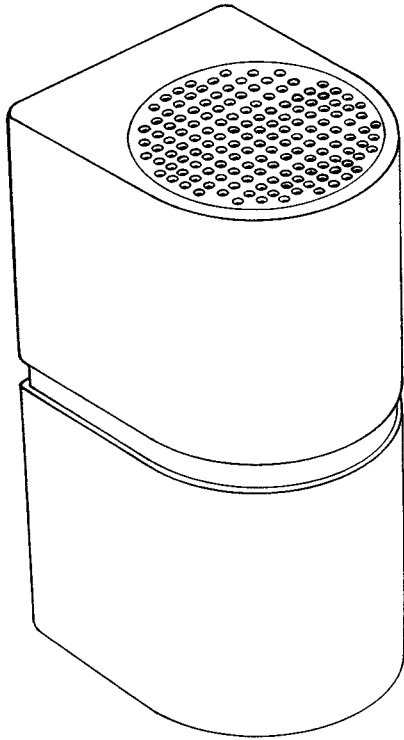

Løbenr. 1

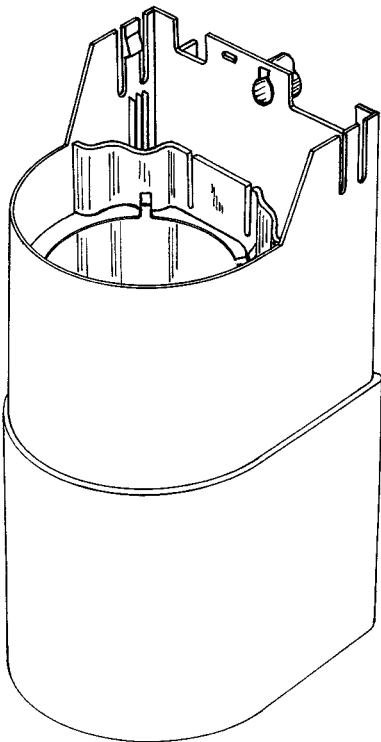
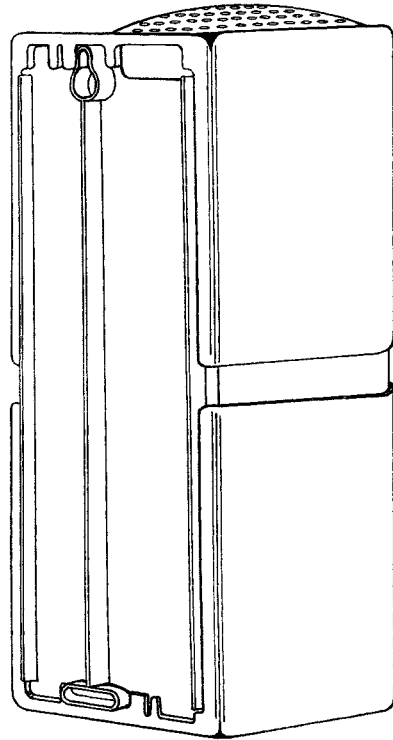

Løbenr. 2

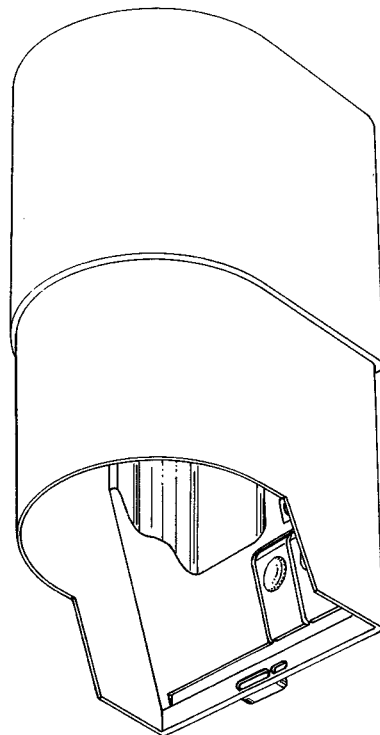

Løbenr. 3

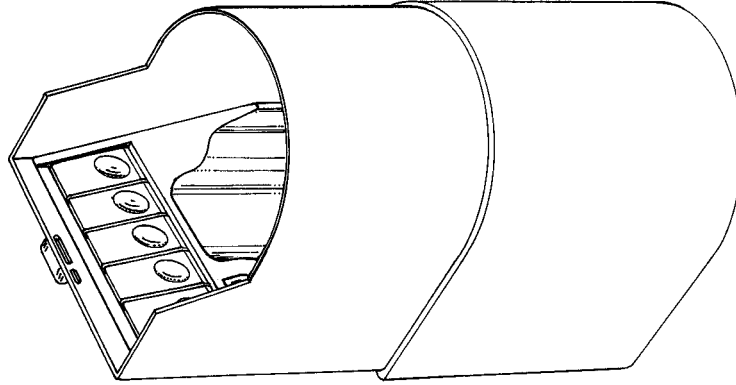

Løbenr. 4

- (71) ANSØGER(E): **Servodan A/S**, Stenager 5; 6400 Sønderborg, DK
 (74) FULDMÆGTIG: Larsen & Birkeholm A/S Skandinavisk Patentbureau, Banegårdspladsen 1; Postboks 362, København V
 (72) FREMBRINGER(E): Mikael Koch, Kongsvænget 36; 2830 Virum, DK
 (22) ANSØGNINGSDATO: 03 okt 1997
 (66) BEMÆRKNINGER: Ansøger har samme dag indleveret MA 1030 1997.

(21) MA 1195 1997

(54) En varevogn

(51) - Cl. 12-08

(55)

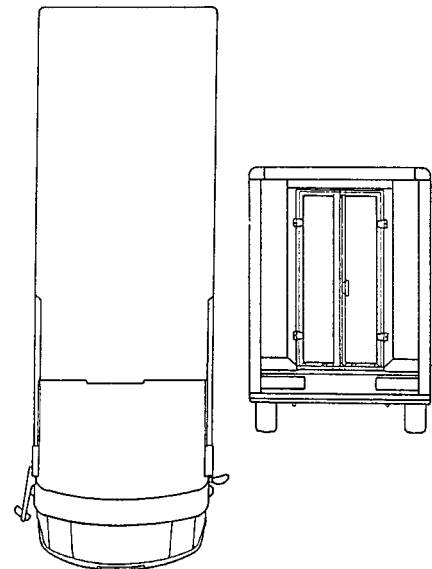
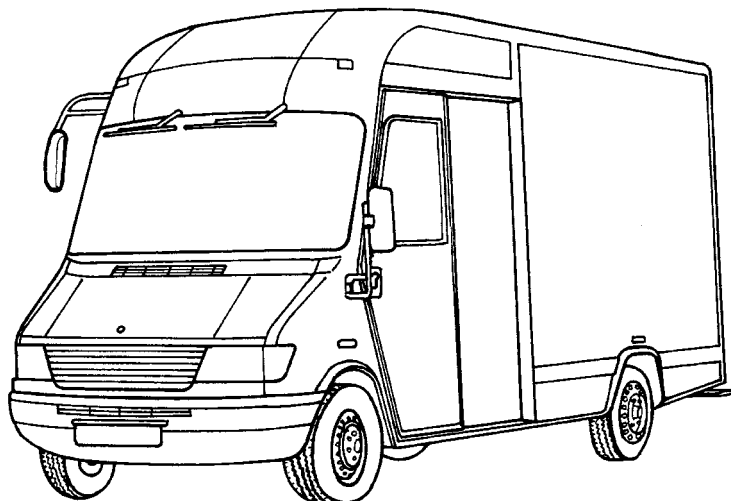

- (71) ANSØGER(E): **Spier Verwaltungs GmbH & Co. KG**, Schorlemer Strasse 1; D-32839 Steinheim, DE
 (74) FULDMÆGTIG: Linds Patentbureau, Ellekrattet 20, Vedbæk
 (72) FREMBRINGER(E): Willi Spier, Heideweg 14; D-32839 Steinheim, DE
 (30) PRIORITET: 15 okt 1997 Tyskland M 97 09 507.9
 (22) ANSØGNINGSDATO: 25 nov 1997

(21) MA 1219 1997

(54) En tandbørste

(51) - Cl. 04-02

(55)

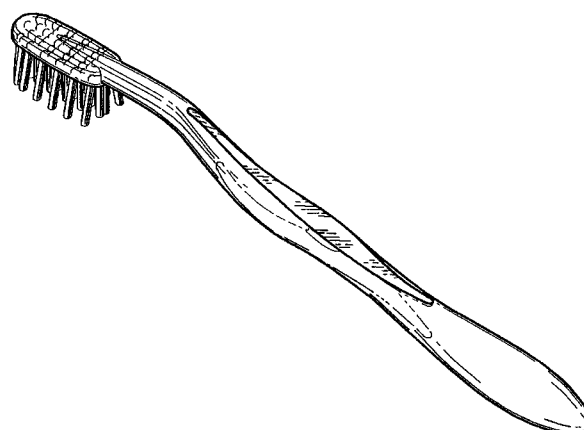
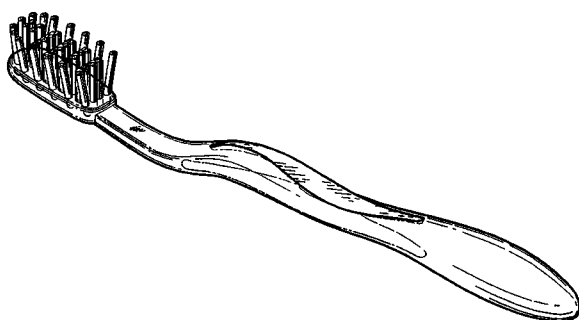

(71) ANSØGER(E):

Colgate-Palmolive Company, a corporation of the State of Delaware, 300, Park Avenue; New York; N. Y. 10022, US

(74) FULDMÆGTIG:

Chas. Hude A/S, H. C. Andersens Boulevard 33, København V

(72) FREMBRINGER(E):

Robert Moskovich, 20 Jensen Street; East Brunswick; New Jersey 08816, US

(30) PRIORITET:

05 jun 1997 USA 29/071,638

(22) ANSØGNINGSDATO:

04 dec 1997

(66) BEMÆRKNINGER:

Ansøger har samme dag indleveret MA 1220 1997, 0474 og 0475 1998.

(21) MA 1220 1997

(54) En tandbørste

(51) - Cl. 04-02

(55)

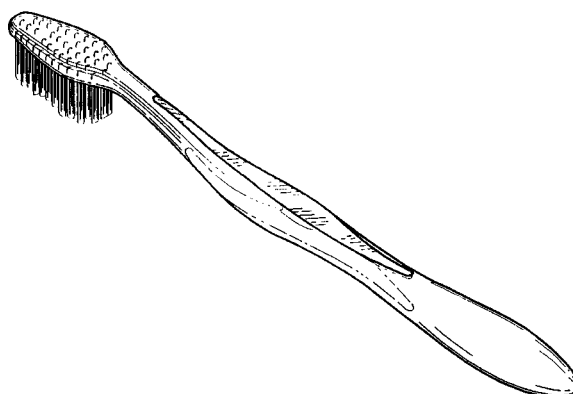
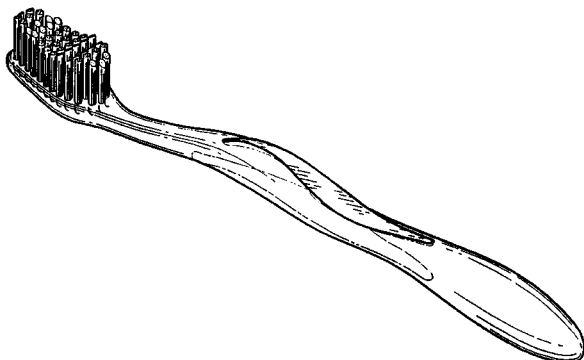
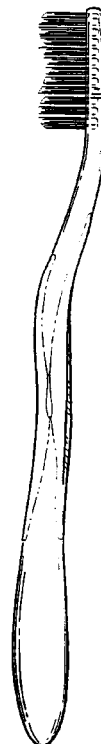
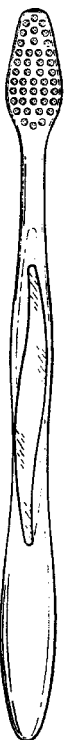

(71) ANSØGER(E):

Colgate-Palmolive Company, a corporation of the State of Delaware, 300, Park Avenue; New York, N. Y. 10022, US

(74) FULDMÆGTIG:

Chas. Hude A/S, H. C. Andersens Boulevard 33, København V

(72) FREMBRINGER(E):

Robert Moskovich, 20 Jensen Street; East Brunswick; New Jersey 08816, US

(30) PRIORITET:

05 jun 1997 USA 29/071,629

(22) ANSØGNINGSDATO:

04 dec 1997

(66) BEMÆRKNINGER:

Ansøger har samme dag indleveret MA 1219 1997, 0474 og 0475 1998.

(21) MA 1240 1997

(54) Et elektrisk varmforselingsapparat

(51) - Cl. 08-05

(55)

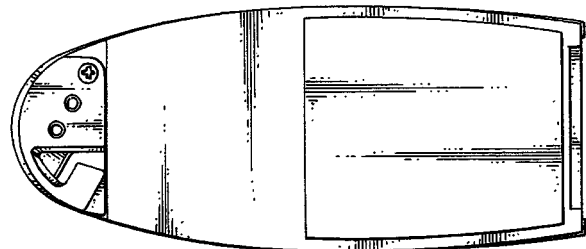
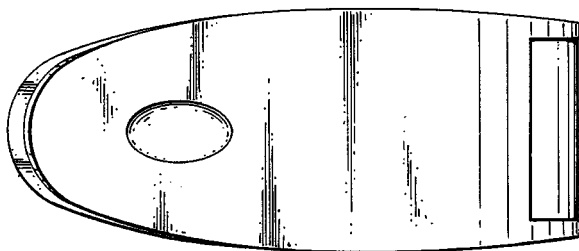
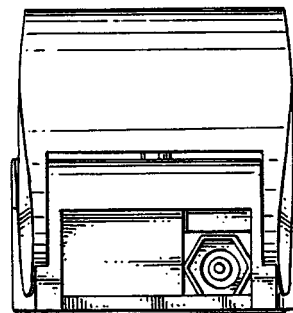
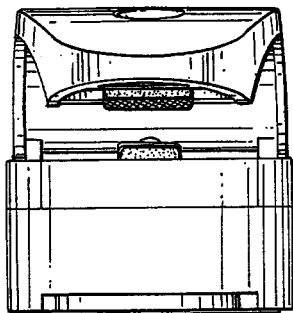
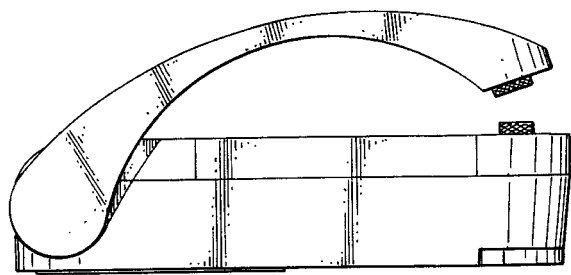
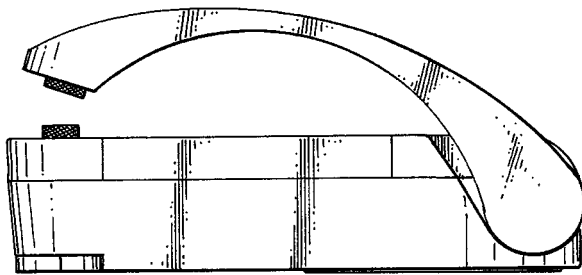
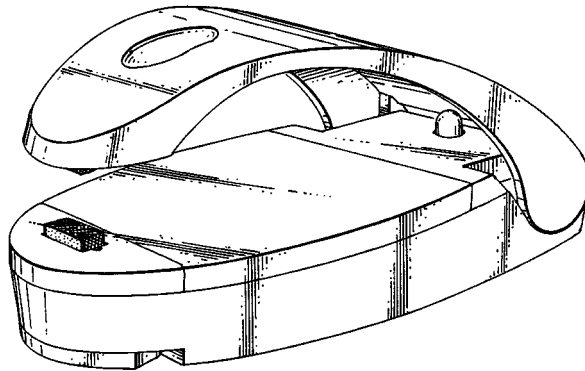

(71) ANSØGER(E):

Ammy Chou, 4th FL., No. 276, Sec. 1; Ta Tung Rd., Hsi Chih; Taipei Hsien, TW

(74) FULDMÆGTIG:

Chas. Hude A/S, H. C. Andersens Boulevard 33, København V

(72) FREMBRINGER(E):

Ansøgeren

(22) ANSØGNINGSDATO:

16 dec 1997

(21) MA 1242 1997

(54) **Kombineret børste og skraber til rensning af mundhulen, især tungen.**
Kombineret børste og skraber til rensning af mundhulen, især tungen (til farmaceutisk brug).

(51) - Cl. 04-02

(51) - Cl. 28-03

(55)

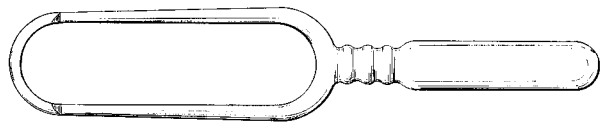
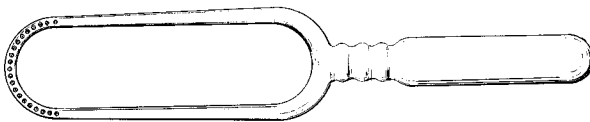
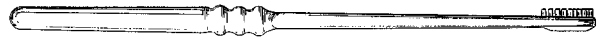
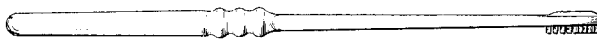
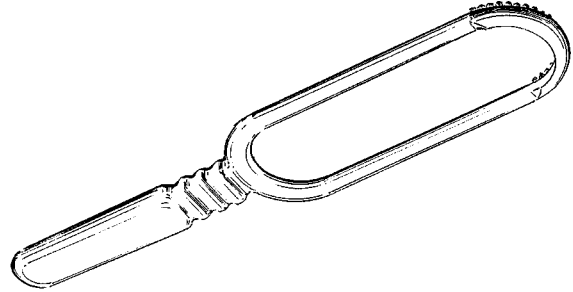
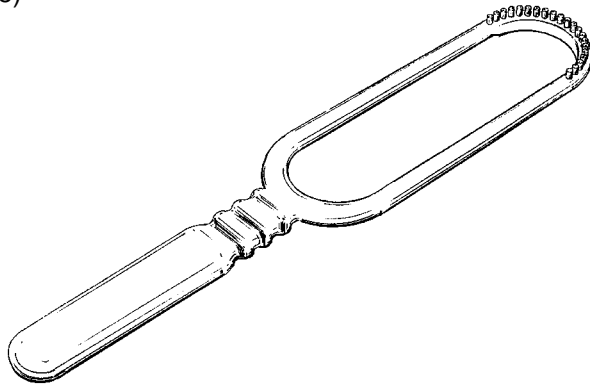

(71) ANSØGER(E):

(74) FULDMÆGTIG:

(72) FREMBRINGER(E):

(30) PRIORITET:

(22) ANSØGNINGSDATO:

(29) BEMÆRKNINGER:

Olav Mølster, N-6901 Florø, NO

Ostenfeld Patentbureau A/S, Bredgade 41; Box 1183, København K

Ansøgeren

18 jun 1997 USA 29/072,464

17 dec 1997

Der er i forbindelse med ansøgningen indleveret 1 model.

(21) MA 0045 1998

(54) En opslags- og husketavle med tilbehørs-
hylde

(51) - Cl. 19-99

(55)

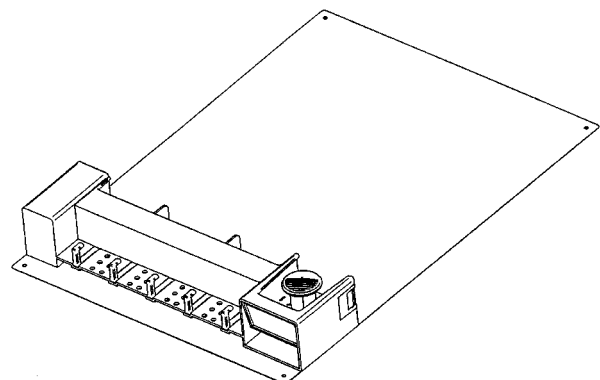
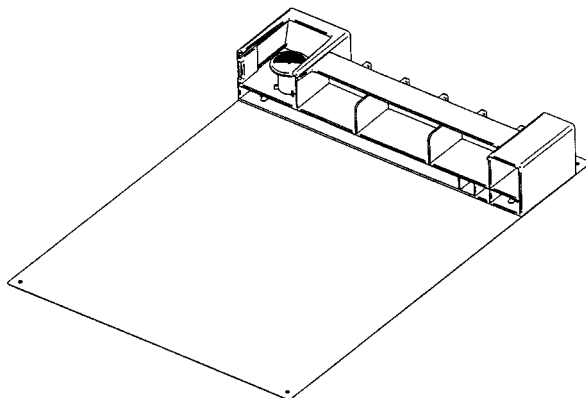
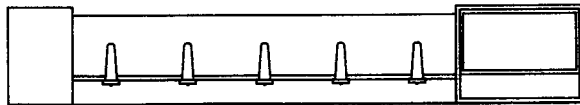
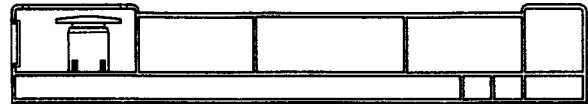
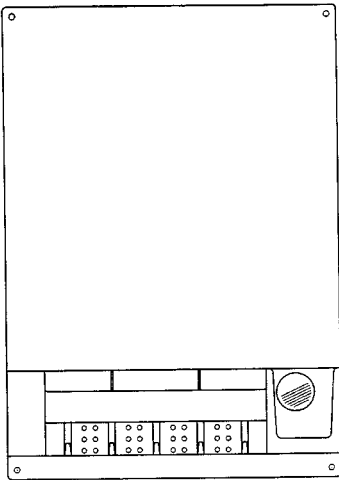

(71) ANSØGER(E):

Bielefelder Küchenmaschinen- und Transportgeräte-Fabrik vom Braucke GmbH, Telgenbrink 105; 33739 Bielefeld, DE

(74) FULDMÆGTIG:

Chas. Hude A/S, H. C. Andersens Boulevard 33, København V

(72) FREMBRINGER(E):

Manfred vom Braucke, Telgenbrink 103; D-33739 Bielefeld, DE

Hans vom Braucke, Karlstrasse 23; D-32602 Vlotho, DE

(30) PRIORITET:

18 jul 1997 Tyskland M9706593.5

(22) ANSØGNINGSDATO:

14 jan 1998

(21) MA 1231 1997

(54) En flaske

(51) - Cl. 09-01

(55)

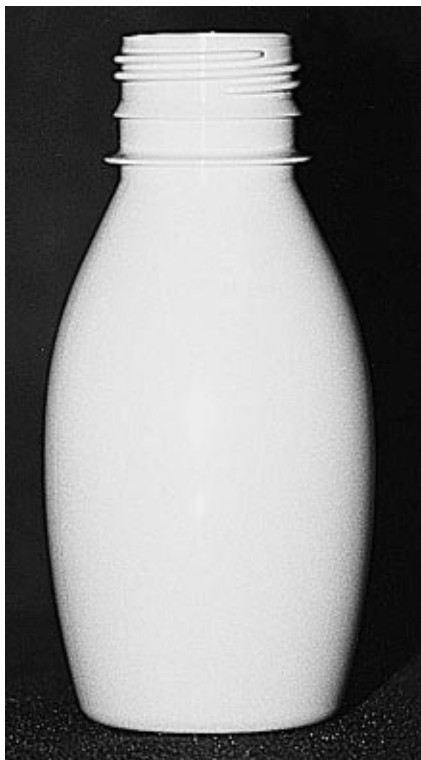

(71) ANSØGER(E):

Rosti A/S, Brydehusvej 32; 2750 Ballerup, DK

(72) FREMBRINGER(E):

Jørgen Nielsen, Digterparken 14; 2750 Ballerup, DK

(22) ANSØGNINGSDATO:

11 dec 1997

(66) BEMÆRKNINGER:

Ans. har samme dag indleveret MA 0236 1998

(21) MA 0080 1998

(54) Et skinnekøretøj

(51) - Cl. 12-03

(55)

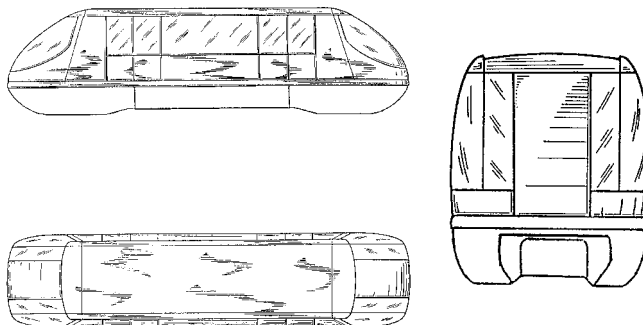

(71) ANSØGER(E):

ABB Daimler-Benz Transportation (Technology) GmbH, Saatwinkler Damm 43; D-13627 Berlin, DE

(74) FULDMÆGTIG:

Budde, Schou & Co. A/S, Vestergade 31, København K

(72) FREMBRINGER(E):

Benjamin Dimson, 12747 Barrett Lane; Santa Ana; CA 92705 (Orange County), US

Gerhard Steinle, 200 Paris Lane, No. 312; Newport Beach; CA 92663 (Orange County), US

Richard Plavetich, 455 Los Robles; Laguna Beach; CA 92651 (Orange County), US

Paul Terry, 25512 Via Inez Road; San Juan Capistrano; CA 92675 (Orange County), US

Andre Frey, 1975 Linda Flora Drive; Los Angeles; CA 90077 (Los Angeles County), US

(30) PRIORITET:

31 okt 1997 USA 29/078.792

(22) ANSØGNINGSDATO:

23 jan 1998

(66) BEMÆRKNINGER:

Ansøger har samme dag indleveret MA 0081-0089 1998

(21) MA 0081 1998

(54) Et skinnekøretøj

(51) - Cl. 12-03

(55)

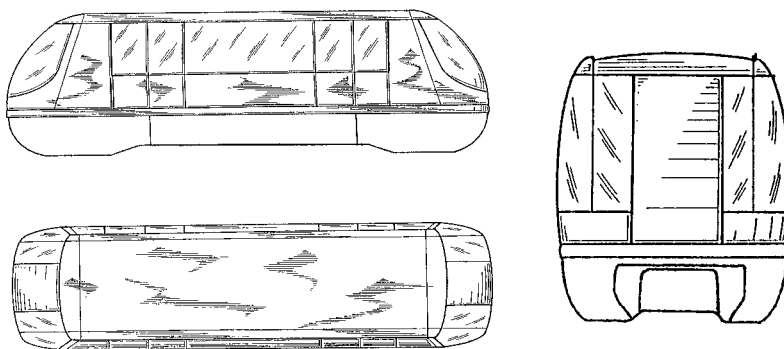

(71) ANSØGER(E):

ABB Daimler-Benz Transportation (Technology) GmbH, Saatwinkler Damm 43; D-13627 Berlin, DE

(74) FULDMÆGTIG:

Budde, Schou & Co. A/S, Vestergade 31, København K

(72) FREMBRINGER(E):

Benjamin Dimson, 12747 Barrett Lane; Santa Ana; CA 92705 (Orange County), US

Gerhard Steinle, 200 Paris Lane, No. 312; Newport Beach; CA 92663 (Orange County), US

Richard Plavetich, 455 Los Robles; Laguna Beach; CA 92651 (Orange County), US

Paul Terry, 25512 Via Inez Road; San Juan Capistrano; CA 92675 (Orange County), US

Andre Frey, 1975 Linda Flora Drive; Los Angeles; CA 90077 (Los Angeles County), US

(30) PRIORITET:

31 okt 1997 USA 29/078.792

(22) ANSØGNINGSDATO:

23 jan 1998

(66) BEMÆRKNINGER:

Ansøger har samme dag indleveret MA 0080 og 0082-0089 1998

(21) MA 0082 1998

(54) Et skinnekøretøj

(51) - Cl. 12-03

(55)

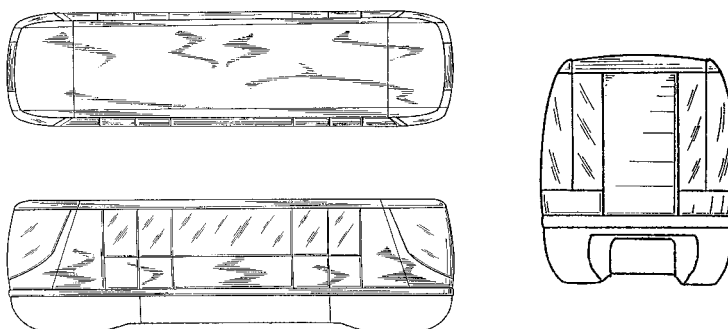

(71) ANSØGER(E):

ABB Daimler-Benz Transportation (Technology) GmbH, Saatwinkler Damm 43; D-13627 Berlin, DE

(74) FULDMÆGTIG:

Budde, Schou & Co. A/S, Vestergade 31, København K

(72) FREMBRINGER(E):

Benjamin Dimson, 12747 Barrett Lane; Santa Ana; CA 92705 (Orange County), US

Gerhard Steinle, 200 Paris Lane, No. 312; Newport Beach; CA 92663 (Orange County), US

Richard Plavetich, 455 Los Robles; Laguna Beach; CA 92651 (Orange County), US

Paul Terry, 25512 Via Inez Road; San Juan Capistrano; CA 92675 (Orange County), US

Andre Frey, 1975 Linda Flora Drive; Los Angeles; CA 90077 (Los Angeles County), US

(30) PRIORITET:

31 okt 1997 USA 29/078.792

(22) ANSØGNINGSDATO:

23 jan 1998

(66) BEMÆRKNINGER:

Ansøger har samme dag indleveret MA 0080-0081 og 0083-0089 1998

(21) MA 0083 1998

(54) Et skinnekøretøj

(51) - Cl. 12-03

(55)

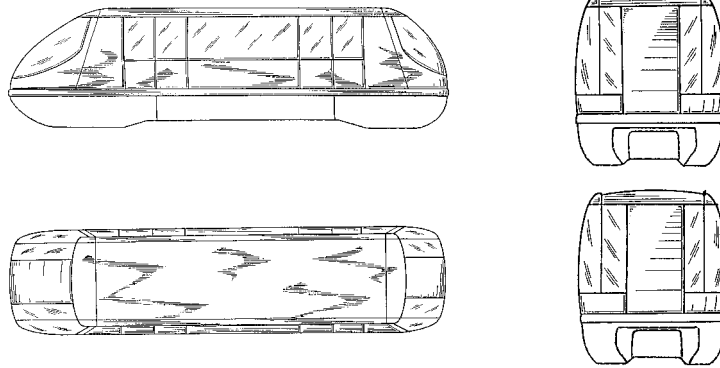

(71) ANSØGER(E):

ABB Daimler-Benz Transportation (Technology) GmbH, Saatwinkler Damm 43; D-13627, DE

(74) FULDMÆGTIG:

Budde, Schou & Co. A/S, Vestergade 31, København K

(72) FREMBRINGER(E):

Benjamin Dimson, 12747 Barrett Lane; Santa Ana; CA 92705 (Orange County), US

Gerhard Steinle, 200 Paris Lane, No. 312; Newport Beach; CA 92663 (Orange County), US

Richard Plavetich, 455 Los Robles; Laguna Beach; CA 92651 (Orange County), US

Paul Terry, 25512 Via Inez Road; San Juan Capistrano; CA 92675 (Orange County), US

Andre Frey, 1975 Linda Flora Drive; Los Angeles; CA 90077 (Los Angeles County), US

(30) PRIORITET:

31 okt 1997 USA 29/078.792

(22) ANSØGNINGSDATO:

23 jan 1998

(66) BEMÆRKNINGER:

Ansøger har samme dag indleveret MA 0080-0082 og 0084-0089 1998

(21) MA 0084 1998

(54) Et skinnekøretøj

(51) - Cl. 12-03

(55)

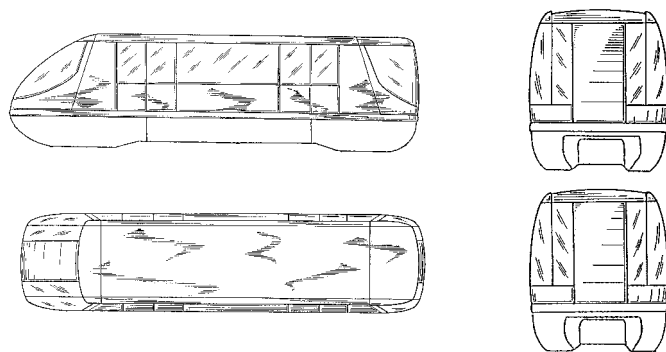

(71) ANSØGER(E):

ABB Daimler-Benz Transportation (Technology) GmbH, Saatwinkler Damm 43; D-13627, DE

(74) FULDMÆGTIG:

Budde, Schou & Co. A/S, Vestergade 31, København K

(72) FREMBRINGER(E):

Benjamin Dimson, 12747 Barrett Lane; Santa Ana; CA 92705 (Orange County), US

Gerhard Steinle, 200 Paris Lane, No. 312; Newport Beach; CA 92663 (Orange County), US

Richard Plavetich, 455 Los Robles; Laguna Beach; CA 92651 (Orange County), US

Paul Terry, 25512 Via Inez Road; San Juan Capistrano; CA 92675 (Orange County), US

Andre Frey, 1975 Linda Flora Drive; Los Angeles; CA 90077 (Los Angeles County), US

(30) PRIORITET:

31 okt 1997 USA 29/078.792

(22) ANSØGNINGSDATO:

23 jan 1998

(66) BEMÆRKNINGER:

Ansøger har samme dag indleveret MA 0080-0083 og 0085-0089 1998

(21) MA 0085 1998

(54) Et skinnekøretøj

(51) - Cl. 12-03

(55)

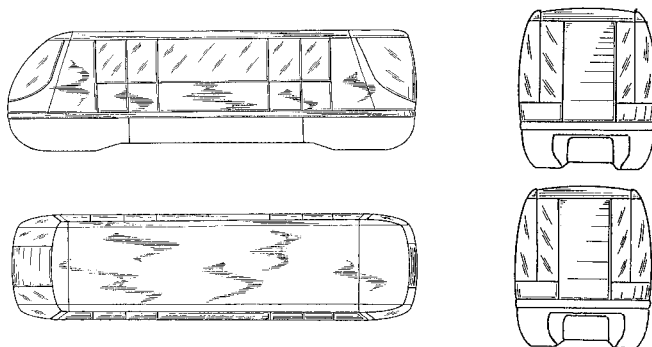

(71) ANSØGER(E):

ABB Daimler-Benz Transportation (Technology) GmbH, Saatwinkler Damm 43; D-13627, DE

(74) FULDMÆGTIG:

Budde, Schou & Co. A/S, Vestergade 31, København K

(72) FREMBRINGER(E):

Benjamin Dimson, 12747 Barrett Lane; Santa Ana; CA 92705 (Orange County), US

Gerhard Steinle, 200 Paris Lane, No. 312; Newport Beach; CA 92663 (Orange County), US

Richard Plavetich, 455 Los Robles; Laguna Beach; CA 92651 (Orange County), US

Paul Terry, 25512 Via Inez Road; San Juan Capistrano; CA 92675 (Orange County), US

Andre Frey, 1975 Linda Flora Drive; Los Angeles; CA 90077 (Los Angeles County), US

(30) PRIORITET:

31 okt 1997 USA 29/078.792

(22) ANSØGNINGSDATO:

23 jan 1998

(66) BEMÆRKNINGER:

Ansøger har samme dag indleveret MA 0080-0084 og 0086-0089 1998

(21) MA 0086 1998

(54) Et skinnekøretøj

(51) - Cl. 12-03

(55)

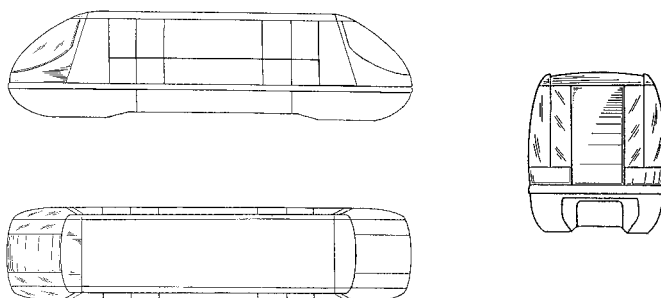

(71) ANSØGER(E):

ABB Daimler-Benz Transportation (Technology) GmbH, Saatwinkler Damm 43; D-13627 Berlin, DE

(74) FULDMÆGTIG:

Budde, Schou & Co. A/S, Vestergade 31, København K

(72) FREMBRINGER(E):

Benjamin Dimson, 12747 Barrett Lane; Santa Ana; CA 92705 (Orange County), US

Gerhard Steinle, 200 Paris Lane, No. 312; Newport Beach; CA 92663 (Orange County), US

Richard Plavetich, 455 Los Robles; Laguna Beach; CA 92651 (Orange County), US

Paul Terry, 25512 Via Inez Road; San Juan Capistrano; CA 92675 (Orange County), US

Andre Frey, 1975 Linda Flora Drive; Los Angeles; CA 90077 (Los Angeles County), US

(30) PRIORITET:

31 okt 1997 USA 29/078.792

(22) ANSØGNINGSDATO:

23 jan 1998

(66) BEMÆRKNINGER:

Ansøger har samme dag indleveret MA 0080-0085 og 0087-0089 1998

(21) MA 0087 1998

(54) Et skinnekøretøj

(51) - Cl. 12-03

(55)

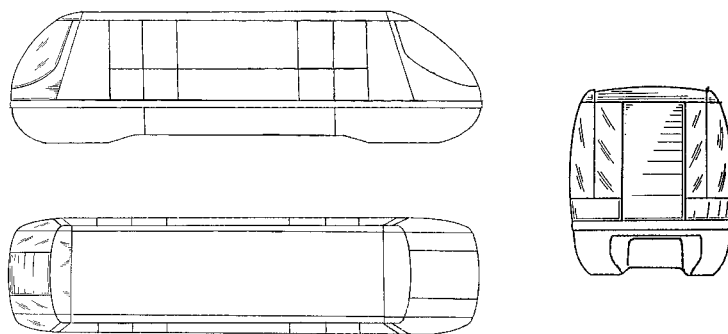

(71) ANSØGER(E):

ABB Daimler-Benz Transportation (Technology) GmbH, Saatwinkler Damm 43; D-13627, DE

(74) FULDMÆGTIG:

Budde, Schou & Co. A/S, Vestergade 31, København K

(72) FREMBRINGER(E):

Benjamin Dimson, 12747 Barrett Lane; Santa Ana; CA 92705 (Orange County), US

Gerhard Steinle, 200 Paris Lane, No. 312; Newport Beach; CA 92663 (Orange County), US

Richard Plavetich, 455 Los Robles; Laguna Beach; CA 92651 (Orange County), US

Paul Terry, 25512 Via Inez Road; San Juan Capistrano; CA 92675 (Orange County), US

Andre Frey, 1975 Linda Flora Drive; Los Angeles; CA 90077 (Los Angeles County), US

(30) PRIORITET:

31 okt 1997 USA 29/078.792

(22) ANSØGNINGSDATO:

23 jan 1998

(66) BEMÆRKNINGER:

Ansøger har samme dag indleveret MA 0080-0086 og 0088-0089 1998

(21) MA 0088 1998

(54) Et skinnekøretøj

(51) - Cl. 12-03

(55)

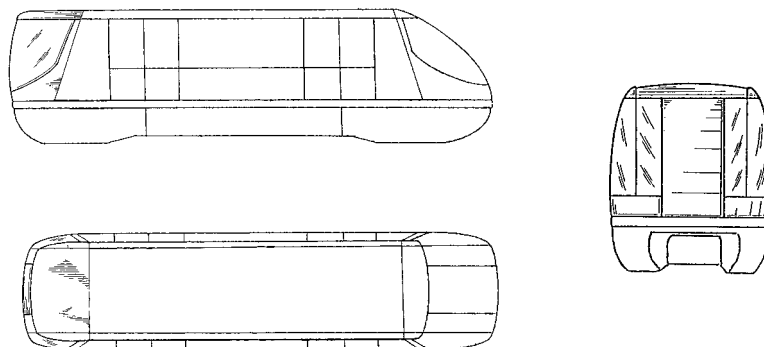

(71) ANSØGER(E):

ABB Daimler-Benz Transportation (Technologi) GmbH, Saatwinkler Damm 43; D-13627 Berlin, DE

(74) FULDMÆGTIG:

Budde, Schou & Co. A/S, Vestergade 31, København K

(72) FREMBRINGER(E):

Benjamin Dimson, 12747 Barrett Lane; Santa Ana; CA 92705 (Orange County), US

Gerhard Steinle, 200 Paris Lane, No. 312; Newport Beach; CA 92663 (Orange County), US

Richard Plavetich, 455 Los Robles; Laguna Beach; CA 92651 (Orange County), US

Paul Terry, 25512 Via Inez Road; San Juan Capistrano; CA 92675 (Orange County), US

Andre Frey, 1975 Linda Flora Drive; Los Angeles; CA 90077 (Los Angeles County), US

(30) PRIORITET:

31 okt 1997 USA 29/078.792

(22) ANSØGNINGSDATO:

23 jan 1998

(66) BEMÆRKNINGER:

Ansøger har samme dag indleveret MA 0080-0087 og 0089 1998

(21) MA 0102 1998

(54) En håndslåmaskine

(51) - Cl. 15-03

(55)

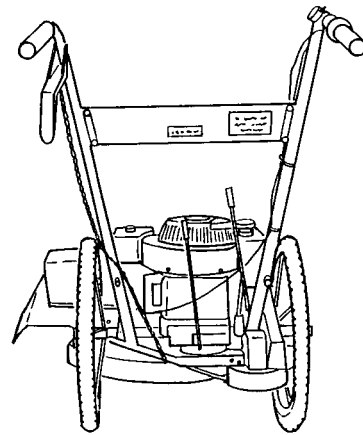
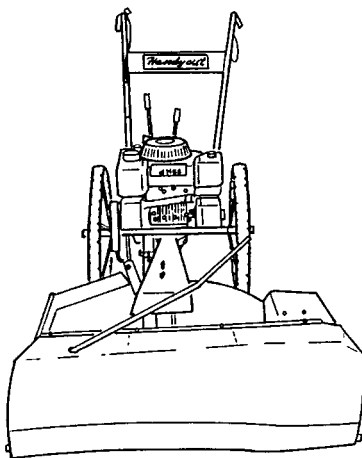
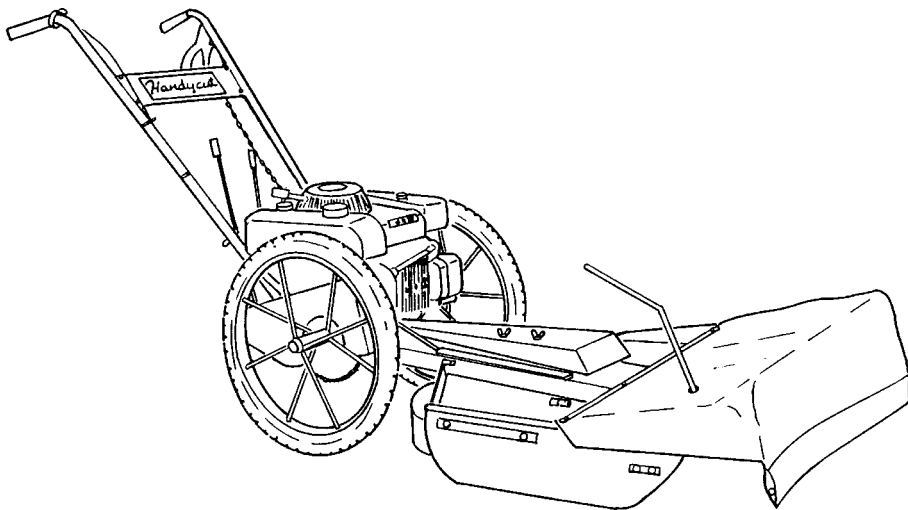
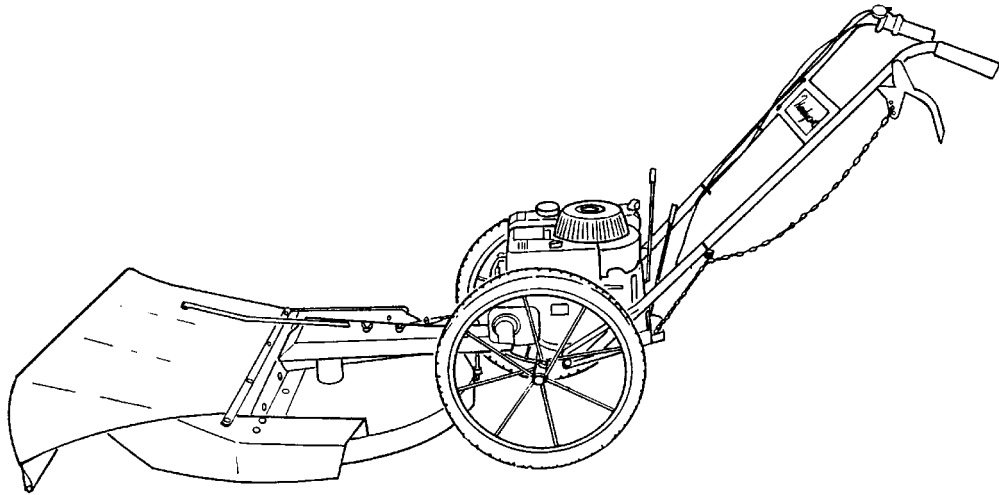

(71) ANSØGER(E):

Peter Hansen, Søvej 6; DK-6320 Egersund, DK

(74) FULDMÆGTIG:

Internationalt Patent-Bureau, Høje Taastrup Boulevard 23, Taastrup

(72) FREMBRINGER(E):

Ansøgeren

(22) ANSØGNINGSDATO:

29 jan 1998

(21) MA 0115 1998

(54) 1) Et speedometer
2) omdrejningstæller, begge dele til en bil

(51) - Cl. 12-16

(55)

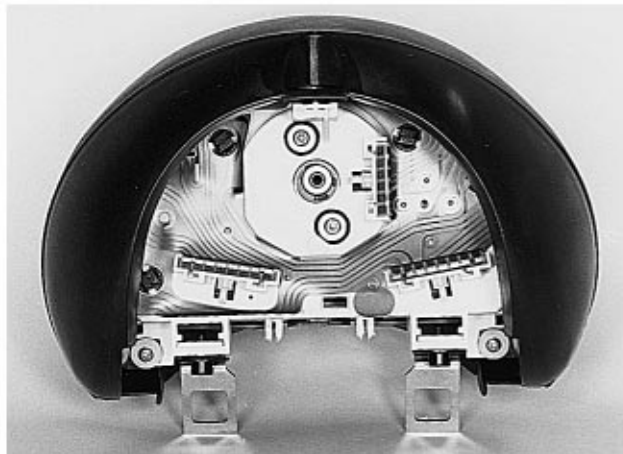

Løbenr. 1



Løbenr. 2

(71) ANSØGER(E):
(74) FULDMÆGTIG:**FIAT AUTO S. p. A.**, Corso Giovanni Agnelli No. 200; 10135 Torino, IT
Hofman-Bang & Boutard, Lehmann & Ree A/S, Hans Bekkevolds Allé 7, Hellerup(72) FREMBRINGER(E):
(30) PRIORITET:
(22) ANSØGNINGSDATO:
(66) BEMÆRKNINGER:Attilio Pecorelli, Via Governow 19; Torino, IT
30 jul 1997 Italien TO 97 O 000167
30 jan 1998

Ansøger har samme dag indleveret MA 0116-0118 1998

(21) MA 0116 1998

(54) 1) En forlygte
2) baglygte, begge lygter til en bil

(51) - Cl. 26-06

(55)

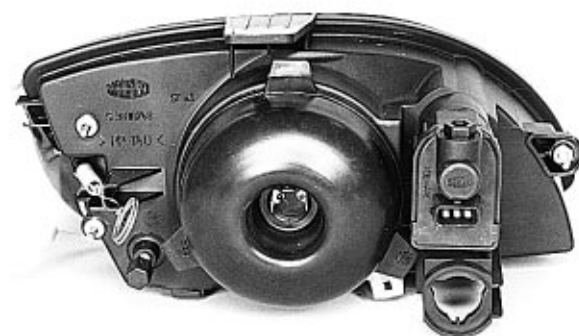

Løbenr. 1

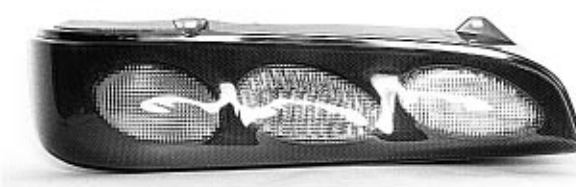
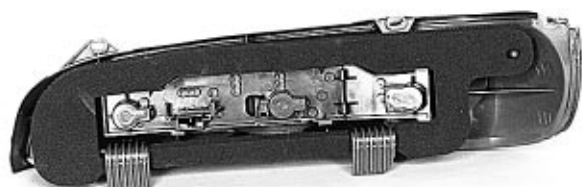

Løbenr. 2

(71) ANSØGER(E):
(74) FULDMÆGTIG:**FIAT AUTO S. p. A.**, Corso Giovanni Agnelli No. 200; 10135 Torino, IT
Hofman-Bang & Boutard, Lehmann & Ree A/S, Hans Bekkevolds Allé 7, Hellerup(72) FREMBRINGER(E):
(30) PRIORITET:
(22) ANSØGNINGSDATO:
(66) BEMÆRKNINGER:Attilio Pecorelli, Via Governow 19; Torino, IT
30 jul 1997 Italien TO 97 O 000168
30 jan 1998
Ansøger har samm dag indleveret MA 0115, 0117 og 0118 1998

(21) MA 0117 1998

(54) 1) En bil,
2) hjulkapsel
3) rat
4) hjulfælg
5) sidespejl
6) forkofanger
7) bagko fanger, alle dele til bilen

(51) - Cl. 12-08 , -16

(55)



Løbenr. 1

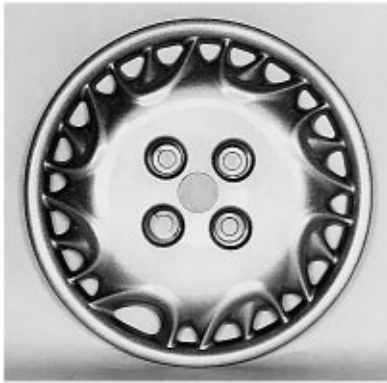

Løbenr. 2



Løbenr. 3



Løbenr. 4

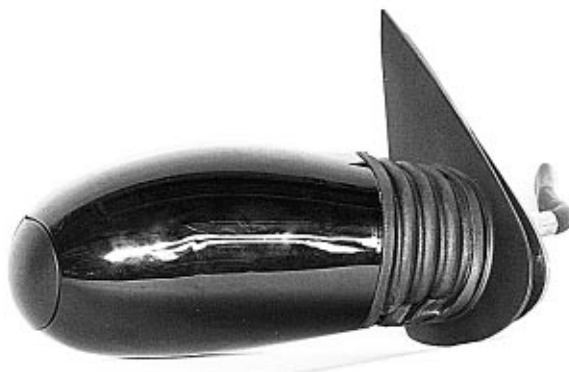

Løbenr. 5



Løbenr. 6



Løbenr. 7

(71) ANSØGER(E):
 (74) FULDMÆGTIG:

(72) FREMBRINGER(E):
 (30) PRIORITET:
 (22) ANSØGNINGSDATO:
 (66) BEMÆRKNINGER:

FIAT AUTO S. p. A., Corso Giovanni Agnelli No. 200; 10135 Torino, IT
 Hofman-Bang & Boutard, Lehmann & Ree A/S, Hans Bekkevolds Allé 7, Hellerup
 Attilio Pecorelli, Via Governow 19; Torino, IT
 30 jul 1997 Italien TO 97 O 000169
 30 jan 1998
 Ansøger har samme dag indleveret MA 0115, 0116 og 0118 1998

(21) MA 0089 1998

(54) Et skinnekøretøj

(51) - Cl. 12-03

(55)

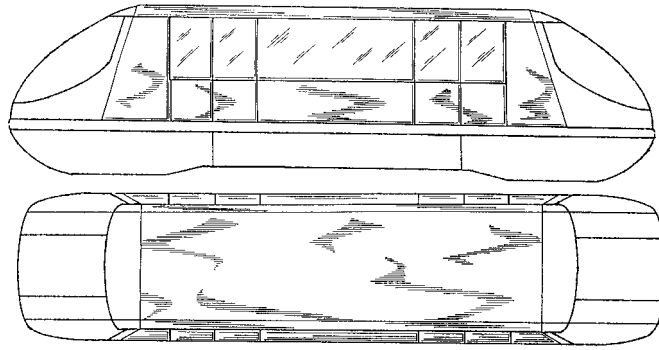

(71) ANSØGER(E):

ABB Daimler-Benz Transportation (Technology) GmbH, Saatwinkler Damm 43; D-13627 Berlin, DE

(74) FULDMÆGTIG:

Budde, Schou & Co. A/S, Vestergade 31, København K

(72) FREMBRINGER(E):

Benjamin Dimson, 12747 Barrett Lane; Santa Ana; CA 92705 (Orange County), US

Gerhard Steinle, 200 Paris Lane, No. 312; Newport Beach; CA 92663 (Orange County), US

Richard Plavetich, 455 Los Robles; Laguna Beach; CA 92651 (Orange County), US

Paul Terry, 25512 Via Inez Road; San Juan Capistrano; CA 92675 (Orange County), US

Andre Frey, 1975 Linda Flora Drive; Los Angeles; CA 90077 (Los Angeles County), US

(30) PRIORITET:

31 okt 1997 USA 29/078.792

(22) ANSØGNINGSDATO:

23 jan 1998

(66) BEMÆRKNINGER:

Ansøger har samme dag indleveret MA 0080-0088 1998

(21) MA 0118 1998

(54) **1) En bil**
2) bagkofanger
3) forkofanger, alle delene til bilen

(51) - Cl. 12-08 , -16

(55)



Løbenr. 1



Løbenr. 1



Løbenr. 2



Løbenr. 3

(71) ANSØGER(E):
 (74) FULDMÆGTIG:

FIAT AUTO S. p. A., Corso Giovanni Agnelli No. 200; 10135 Torino, IT
 Hofman-Bang & Boutard, Lehmann & Ree A/S, Hans Bekkevolds Allé 7, Hellerup

(72) FREMBRINGER(E):
 (30) PRIORITET:
 (22) ANSØGNINGSDATO:
 (66) BEMÆRKNINGER:

Attilio Pecorelli, Via Governow 19; Torino, IT
 30 jul 1997 Italien TO 97 O 000169
 30 jan 1998

Ansøger har samme dag indleveret MA 0115-0117 1998

(21) MA 0119 1998

- (54) 1) En bil
- 2) instrumentbræt
- 3) bagkofanger
- 4) rat
- 5) sidespejl
- 6) forkofanger
- 7) hjulfælg
- 8) hjulkapsel, alle delene til bilen

(51) - Cl. 12-08 , -16

(55)





Løbenr. 2



Løbenr. 3



Løbenr. 4

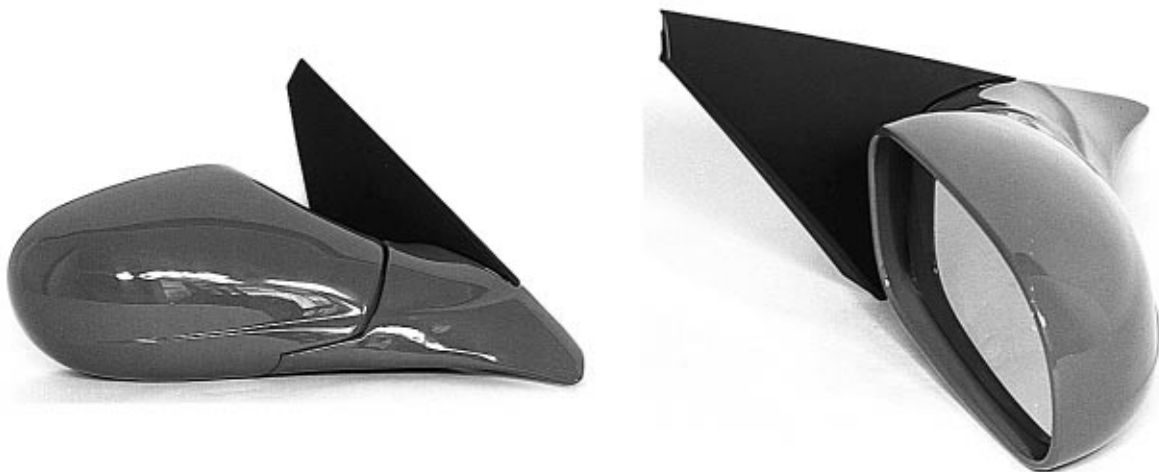

Løbenr. 5



Løbenr. 6

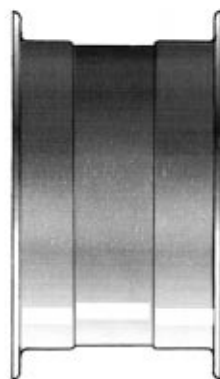
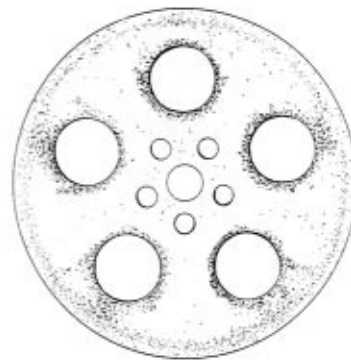
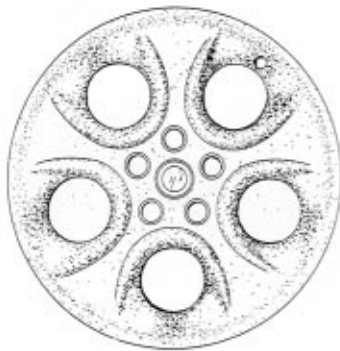

Løbenr. 7

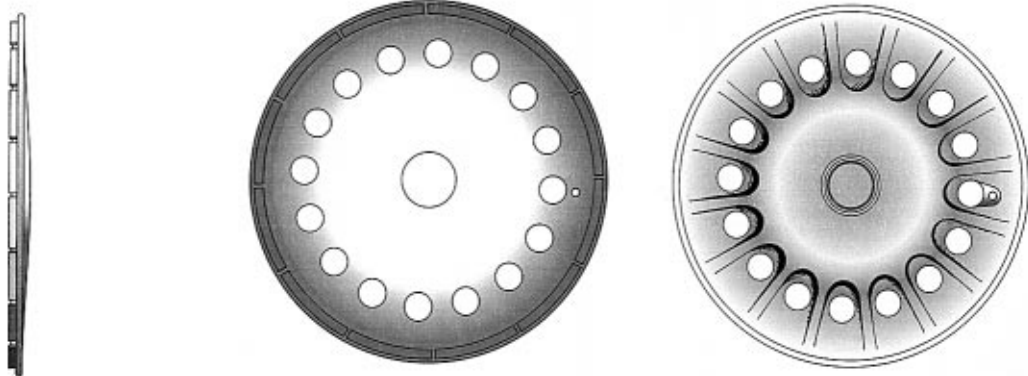

Løbenr. 8

- (71) ANSØGER(E): **FIAT AUTO S. p. A.**, Corso Giovanni Agnelli No. 200; 10135 Torino, IT
 (74) FULDMÆGTIG: Hofman-Bang & Boutard, Lehmann & Ree A/S, Hans Bekkevolds Allé 7, Hellerup
 (72) FREMBRINGER(E): Luciano Chidini, Corso Garibaldi, 28; Mortara (Pavia), IT
 (30) PRIORITET: 01 aug 1997 Italien TO 97 O 000171
 (22) ANSØGNINGSDATO: 30 jan 1998
 (66) BEMÆRKNINGER: Ansøger har samme dag indleveret MA 0120 og 0122 1998

(21) MA 0138 1998

(54) Et vægophæng af stof

(51) - Cl. 20-99

(55)

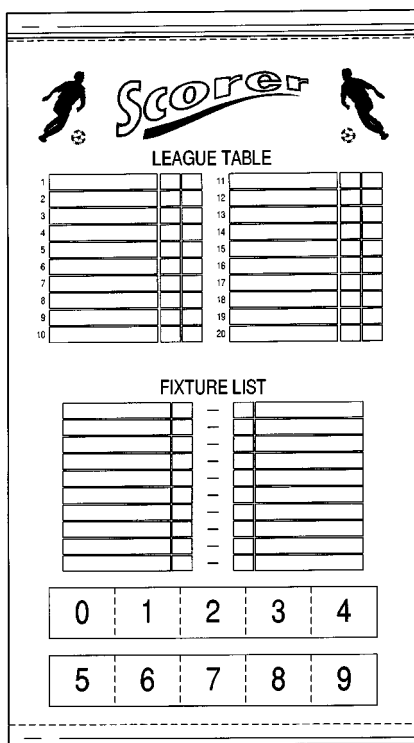

- (71) ANSØGER(E): **Zenzen Limited**, The Business Centre, 37 The Avenue; Chiswick; London W4 1HA, GB
 (74) FULDMÆGTIG: Ostenfeld Patentbureau A/S, Bredgade 41; Box 1183, København K
 (72) FREMBRINGER(E): Caroline Denise Langley, Flat 2, 61 Bisney Road; Pokfulam, HK
 (30) PRIORITET: 15 aug 1997 Storbritannien 2068395
 (22) ANSØGNINGSDATO: 06 feb 1998

(21) MA 0120 1998

(54) 1-2) baglygter
3) forlygte, alle lygterne til en bil

(51) - Cl. 26-06

(55)



Løbenr. 1



Løbenr. 2



Løbenr. 3

- (71) ANSØGER(E): **FIAT AUTO S. p. A.**, Corso Giovanni Agnelli No. 200; 10135 Torino, IT
 (74) FULDMÆGTIG: Hofman-Bang & Boutard, Lehmann & Ree A/S, Hans Bekkevolds Allé 7, Hellerup
 (72) FREMBRINGER(E): Luciano Chidini, Corso Garibaldi, 28; Mortara (Pavia), IT
 (30) PRIORITET: 01 aug 1997 Italien TO 97 O 000172
 (22) ANSØGNINGSDATO: 30 jan 1998
 (66) BEMÆRKNINGER: Ansøger har samme dag indleveret MA 0119 og 0122 1998

(21) **MA 0139 1998**(54) **En varevogn**

(51) - Cl. 12-08

(55)

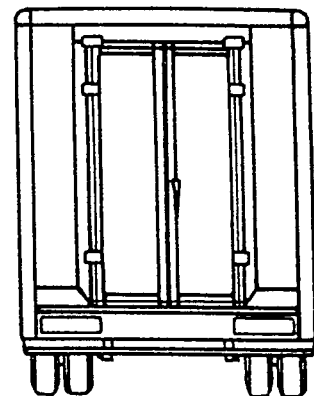
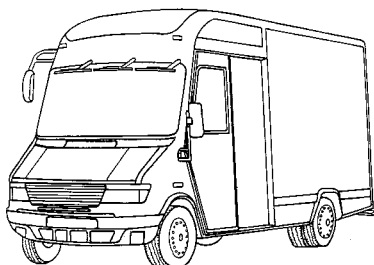
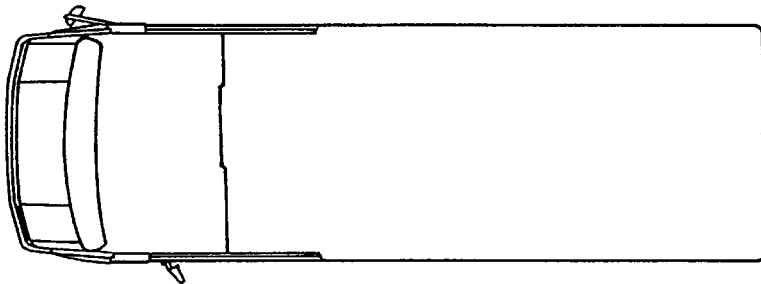

- (71) ANSØGER(E): **Spier Verwaltungs GmbH & Co. KG**, Schorlemer Strasse 1; D-32839 Steinheim, DE
 (74) FULDMÆGTIG: Linds Patentbureau, Ellekrattet 20, Vedbæk
 (72) FREMBRINGER(E): Willi Spier, Heideweg 14; D-32839 Steinheim, DE
 (30) PRIORITET: 06 aug 1997 Tyskland M97 07 300.8
 (22) ANSØGNINGSDATO: 06 feb 1998
 (66) BEMÆRKNINGER: Ansøger har samme dag indleveret MA 0140 1998

(21) MA 0122 1998

(54) 1) En hjulfælg
2) hjulkapsel, begge dele til en bil

(51) - Cl. 12-16

(55)

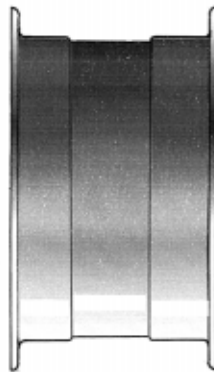
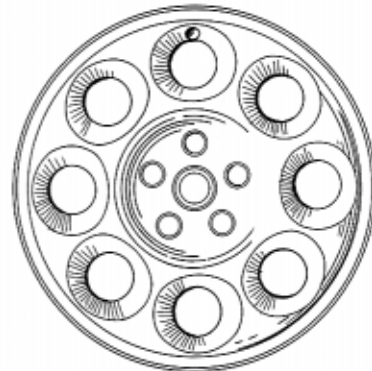

Løbenr. 1

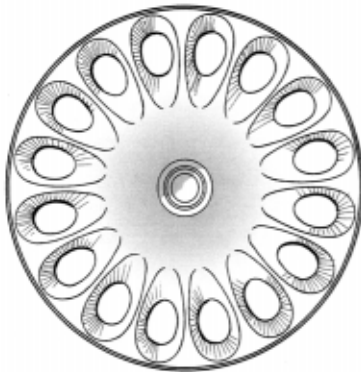

Løbenr. 2

(71) ANSØGER(E):
(74) FULDMÆGTIG:**FIAT AUTO S. p. A.**, Corso Giovanni Agnelli No. 200; 10135 Torino, IT
Hofman-Bang & Boutard, Lehmann & Ree A/S, Hans Bekkevolds Allé 7, Hellerup(72) FREMBRINGER(E):
(30) PRIORITET:
(22) ANSØGNINGSDATO:
(66) BEMÆRKNINGER:Luciano Chidini, Corso Garibaldi, 28; Mortara (Pavia), IT
01 aug 1997 Italien TO 97 O 000171

30 jan 1998

Ansøger har samme dag indleveret MA 0119 og 0120 1998

(21) MA 0140 1998

(54) En varevogn

(51) - Cl. 12-08

(55)

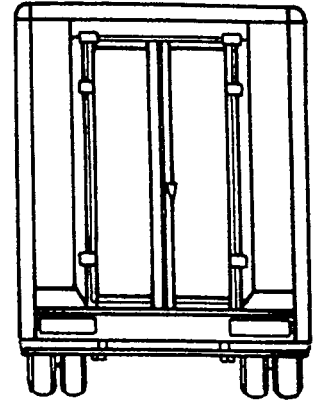
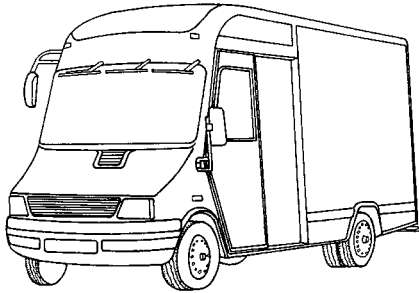
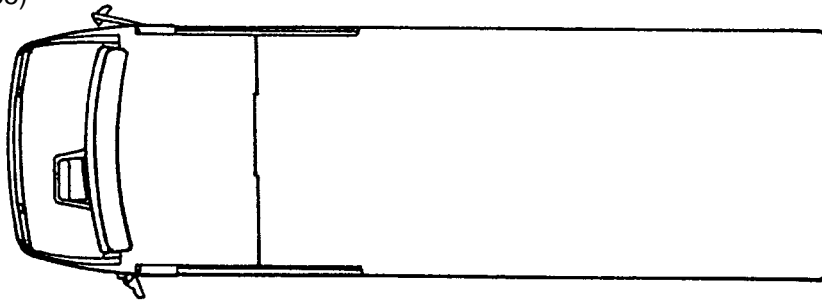

(71) ANSØGER(E):

Spier Verwaltungs GmbH & Co. KG, Schorlemer Strasse 1; D-32839 Steinheim, DE

(74) FULDMÆGTIG:

Linds Patentbureau, Ellekrattet 20, Vedbæk

(72) FREMBRINGER(E):

Willi Spier, Heideweg 14; D-32839 Steinheim, DE

(30) PRIORITET:

06 aug 1997 Tyskland M97 07 300.8

(22) ANSØGNINGSDATO:

06 feb 1998

(66) BEMÆRKNINGER:

Ansøger har samme dag indleveret MA 0139 1998

(21) MA 0145 1998

(54) En flaske

(51) - Cl. 09-01

(55)

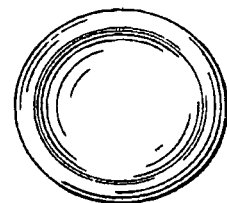
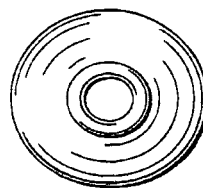
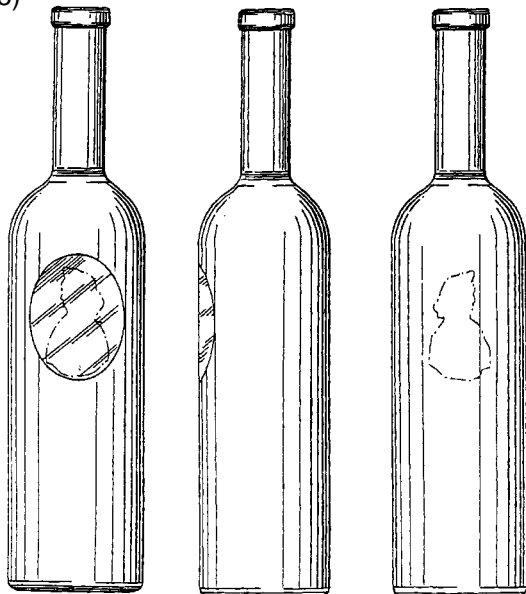

(71) ANSØGER(E):

Podlaska Wytwornia Wodek "Polmos", 8-110 Siedlce, ul. ; Kolejowa, 10, PL

(74) FULDMÆGTIG:

Budde, Schou & Co. A/S, Vestergade 31, København K

(72) FREMBRINGER(E):

Heather Cooley, 2720 Emerson Avenue South, Apt. 1; Minneapolis; Minnesota 55408, US

(30) PRIORITET:

07 aug 1997 USA 29/074.641

(22) ANSØGNINGSDATO:

09 feb 1998

BEMÆRKNINGER:

Mønstret er forbillede for et ornament.

(21) MA 0203 1998

(54) Et dæk til køretøjer

(51) - Cl. 12-15

(55)

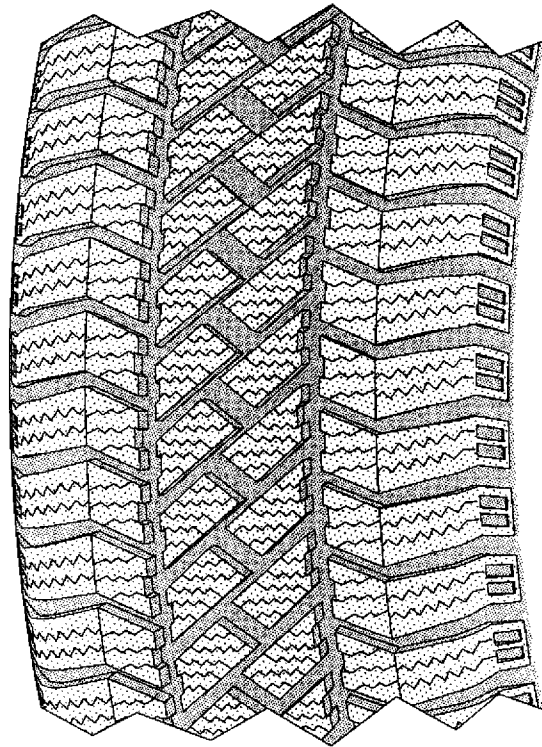
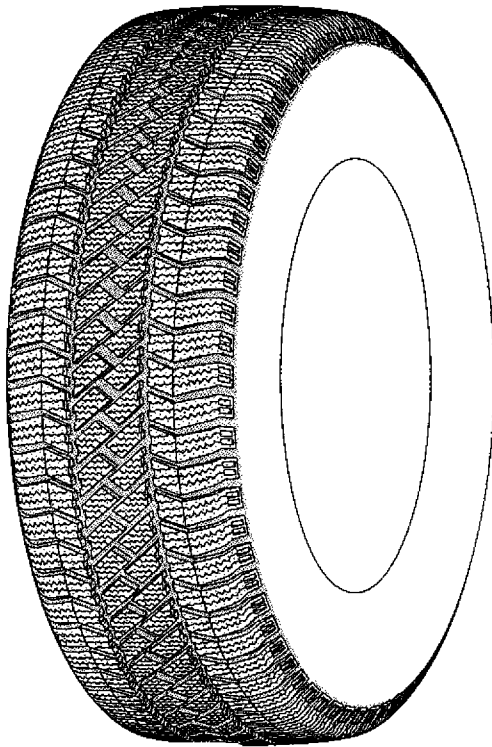

Detailafbildning

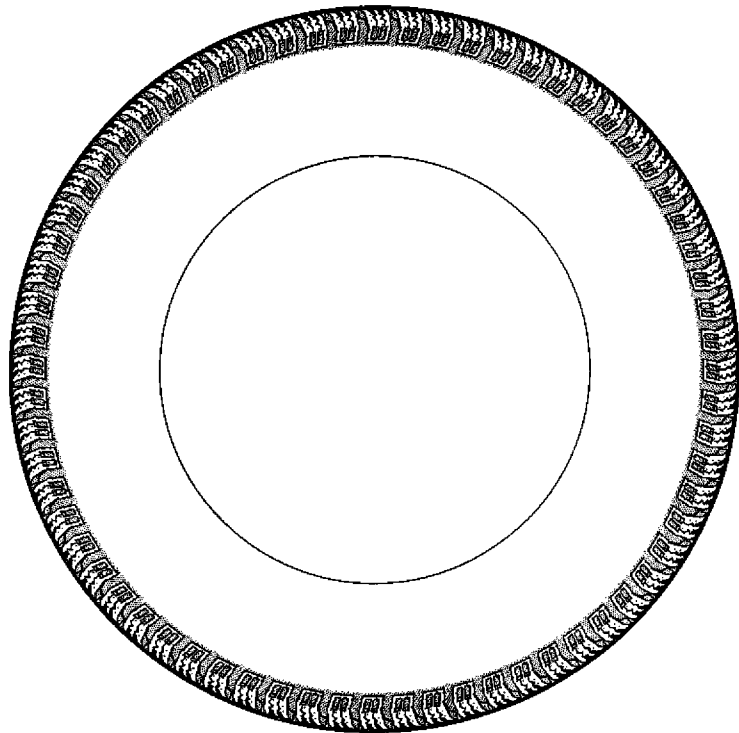
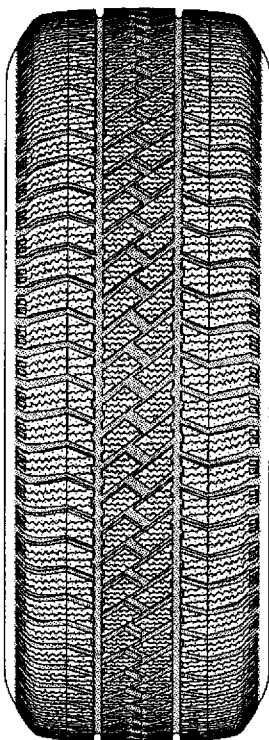

(71) ANSØGER(E):

The Goodyear Tire & Rubber Company, 1144, East Market Street; Akron; Ohio 44316-0001, US

(74) FULDMÆGTIG:

Budde, Schou & Co. A/S, Vestergade 31, København K

(72) FREMBRINGER(E):

Maurice Graas, 10, Rue Mgr Jean Bernard; L-8558 Reichlange, LU

(30) PRIORITET:

03 sep 1997 USA 29/075.631

(22) ANSØGNINGSDATO:

19 feb 1998

(21) MA 0204 1998

(54) Et dæk til køretøjer

(51) - Cl. 12-15

(55)

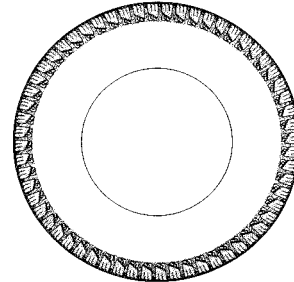
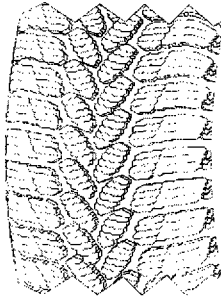
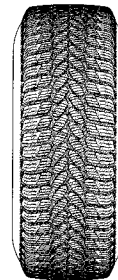
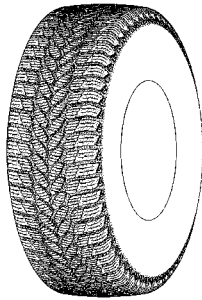

Detailafbildning

(71) ANSØGER(E):

The Goodyear Tire & Rubber Company, 1144, East Market Street; Akron; Ohio 44316-0001, US

(74) FULDMÆGTIG:

Budde, Schou & Co. A/S, Vestergade 31, København K

(72) FREMBRINGER(E):

Maurice Graas, 10, Rue Mgr Jean Bernard; L-8558 Reichlange, LU

(30) PRIORITET:

05 sep 1997 USA 29/076.126

(22) ANSØGNINGSDATO:

19 feb 1998

(21) MA 0212 1998

(54) En flaske

(51) - Cl. 09-01

(55)

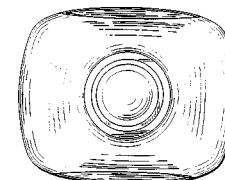
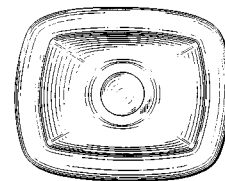
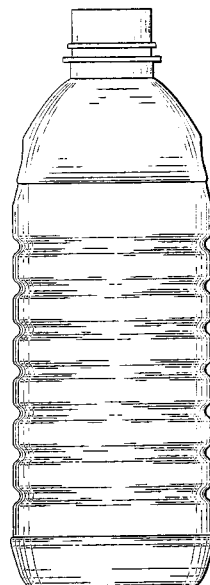
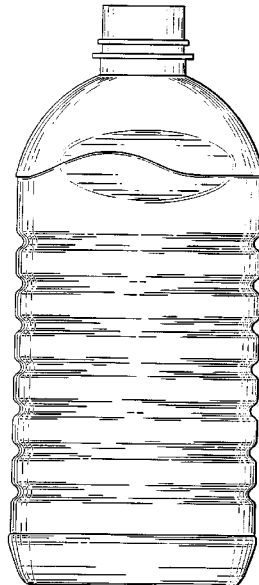
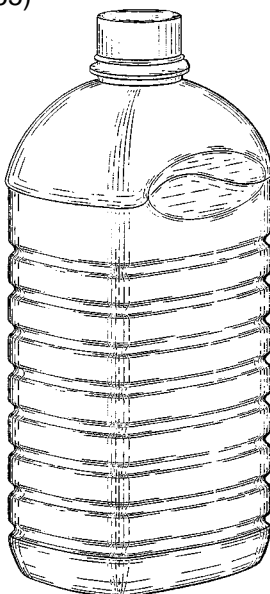

(71) ANSØGER(E):

Colgate-Palmolive Company, a corporation of the State of Delaware, 300, Park Avenue; New York; N. Y. 10022, US

(74) FULDMÆGTIG:

Chas. Hude A/S, H. C. Andersens Boulevard 33, København V

(72) FREMBRINGER(E):

Yves Guislain, 4 rue de la Coquetiere; 91470 Les Molières, FR

(30) PRIORITET:

21 aug 1997 USA 29/075,815

(22) ANSØGNINGSDATO:

20 feb 1998

(66) BEMÆRKNINGER:

ans har samme dag indleveret ma 0461 1998

(21) MA 0237 1998

(54) En kuglepen

(51) - Cl. 19-06

(55)



(71) ANSØGER(E):

Klaus Brummernhenrich, Kunststoffverarbeitung, Werkzeugbau Spritzgießerei, Daimlerstr. 16; 32108 Bad Salzuflen, DE

(74) FULDMÆGTIG:

Chas. Hude A/S, H. C. Andersens Boulevard 33, København V

(72) FREMBRINGER(E):

Klaus Brummernhenrich, Asperheide 21; 32107 Bad Salzuflen, DE

(30) PRIORITET:

03 sep 1997 Tyskland M 97 08 240.6

(22) ANSØGNINGSDATO:

27 feb 1998

(57) BEMÆRKNINGER:

Mønstret er udført i farver.

(21) MA 0263 1998

(54) Et håndtag til en pizzaskærer

(51) - Cl. 07-04

(55)

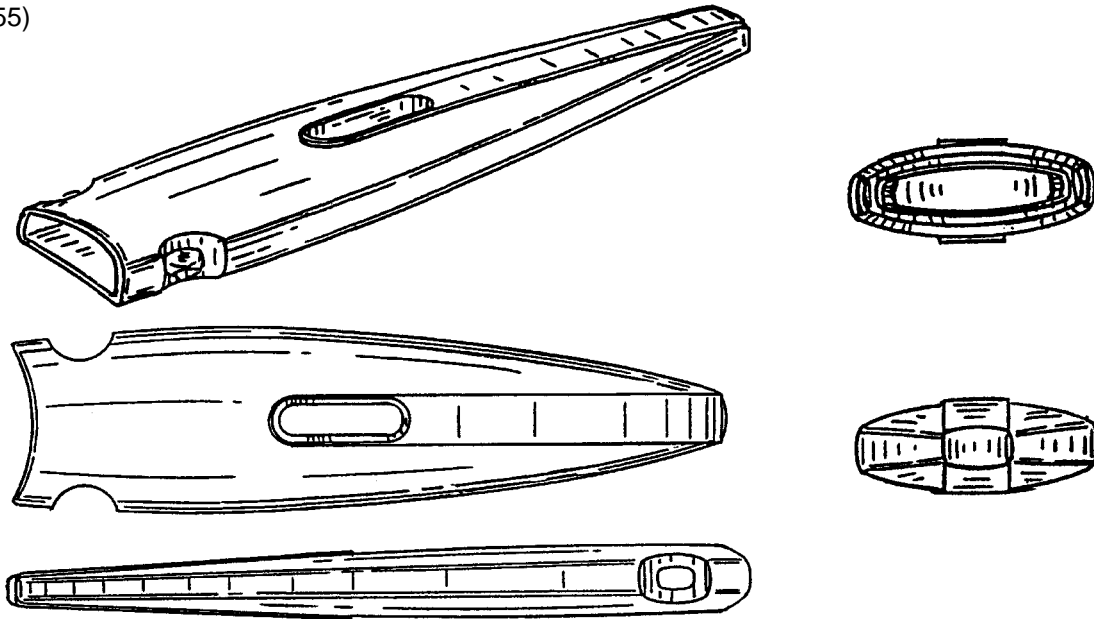

(71) ANSØGER(E):

(74) FULDMÆGTIG:

(72) FREMBRINGER(E):

(30) PRIORITET:

(22) ANSØGNINGSDATO:

Dart Industries Inc., 14901 S. Orange Blossom Trail; Orlando, FL 32837, US
 Hofman-Bang & Boutard, Lehmann & Ree A/S, Hans Bekkevolds Allé 7, Hellerup

Nele Wallays, Hof Ter Bekestraat 46; B-2018 Antwerp, BE

08 sep 1997 USA 29/076,386

06 mar 1998

(21) MA 0277 1998

(54) En doseringsindretning

(51) - Cl. 09-07

(55)

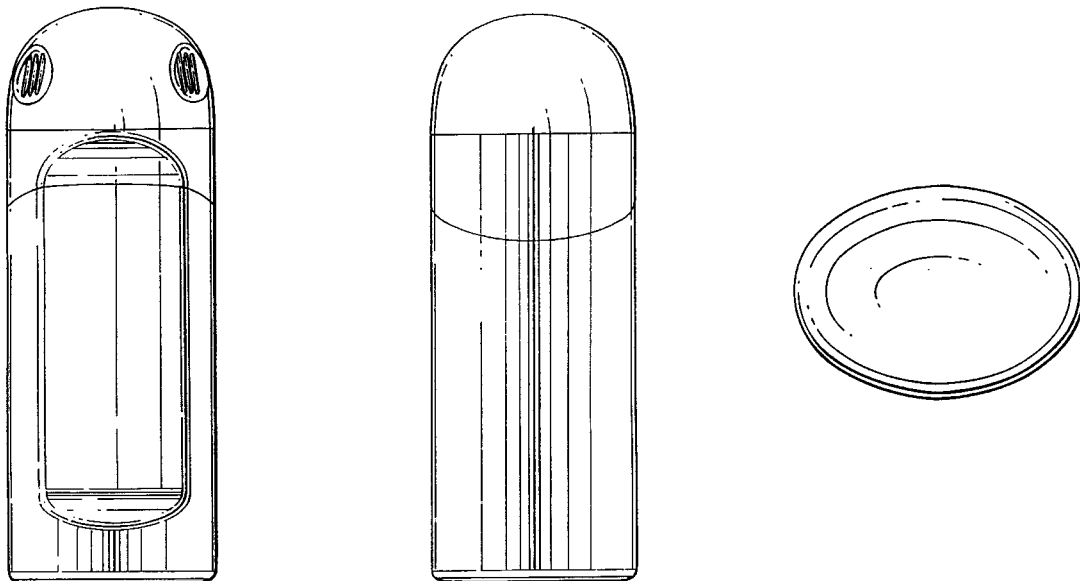

(71) ANSØGER(E):

(74) FULDMÆGTIG:

(72) FREMBRINGER(E):

(30) PRIORITET:

(22) ANSØGNINGSDATO:

Unilever NV, Weena 455; NL-3013 AL Rotterdam, NL

Budde, Schou & Co. A/S, Vestergade 31, København K

Neil Hirst, 200 Icknield Way; Letchworth; Hertfordshire SG6 4AE, GB

17 sep 1997 Storbritannien 2069246

13 mar 1998

(21) MA 0328 1998

(54) Et jalousiskab

(51) - Cl. 06-04

(55)

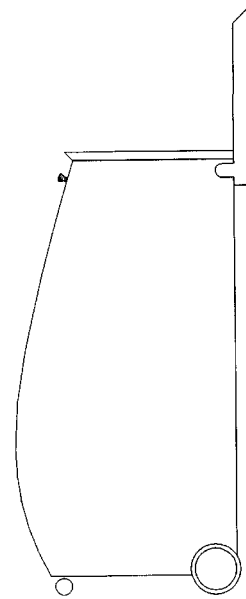
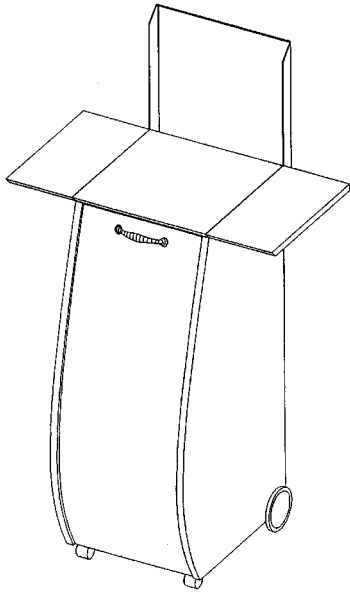

(71) ANSØGER(E):

(74) FULDMÆGTIG:

(72) FREMBRINGER(E):

(22) ANSØGNINGSDATO:

(66) BEMÆRKNINGER:

SYSTEM B8 Møbler a/s, Martin Bachs Vej 3-5; 8850 Bjerringbro, DK

Hans H. Haraldsted Ingeniør- og Handelsfirma ApS, Ellegaardspark 19, Post-box 107, Farum

Poul Christiansen, Azaleavej 27; 2000 Frederiksberg, DK

24 mar 1998

Ansøger har samme dag indleveret MA 0329 - 0331 1998.

(21) MA 0329 1998

(54) Et jalousiskab

(51) - Cl. 06-04

(55)

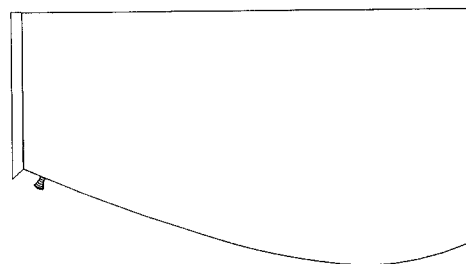
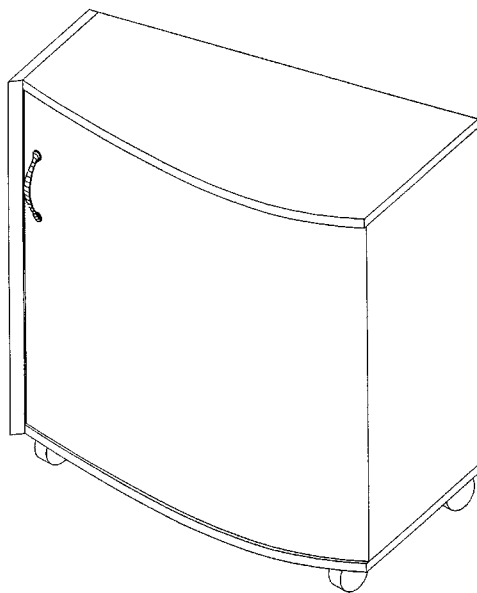

(71) ANSØGER(E):

(74) FULDMÆGTIG:

(72) FREMBRINGER(E):

(22) ANSØGNINGSDATO:

(66) BEMÆRKNINGER:

SYSTEM B8 Møbler a/s, Martin Bachs Vej 3-5; 8850 Bjerringbro, DK

Hans H. Haraldsted Ingeniør- og Handelsfirma ApS, Ellegaardspark 19, Post-box 107, Farum

Poul Christiansen, Azaleavej 27; 2000 Frederiksberg, DK

24 mar 1998

Ansøger har samme dag indleveret MA 0328, 0330 og 0331 1998.

(21) MA 0330 1998

(54) Et bord

(51) - Cl. 06-03

(55)

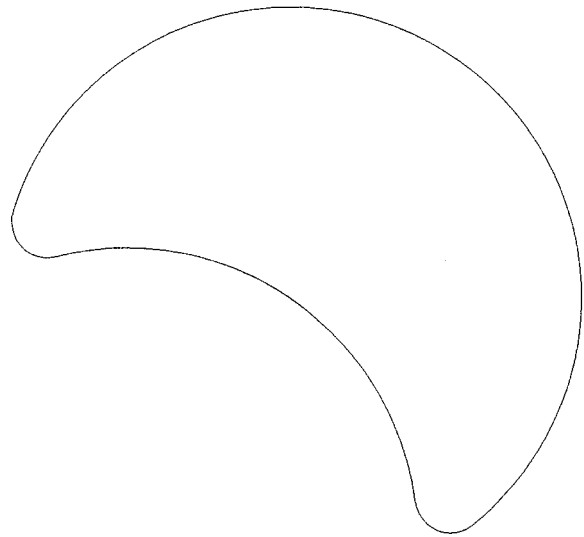
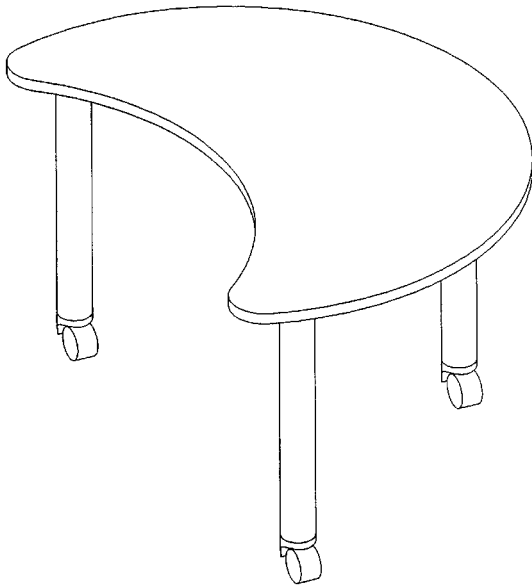

(71) ANSØGER(E):

(74) FULDMÆGTIG:

(72) FREMBRINGER(E):

(22) ANSØGNINGSDATO:

(66) BEMÆRKNINGER:

SYSTEM B8 møbler a/s, Martin Bachs Vej 3-5; 8850 Bjerringbro, DK

Hans H. Haraldsted Ingeniør- og Handelsfirma ApS, Ellegaardspark 19, Postbox 107, Farum

Poul Christiansen, Azaleavej 27; 2000 Frederiksberg, DK

24 mar 1998

Ansøger har samme dag indleveret MA 0328, 0329 og 0331 1998.

(21) MA 0331 1998

(54) Et bord

(51) - Cl. 06-03

(55)

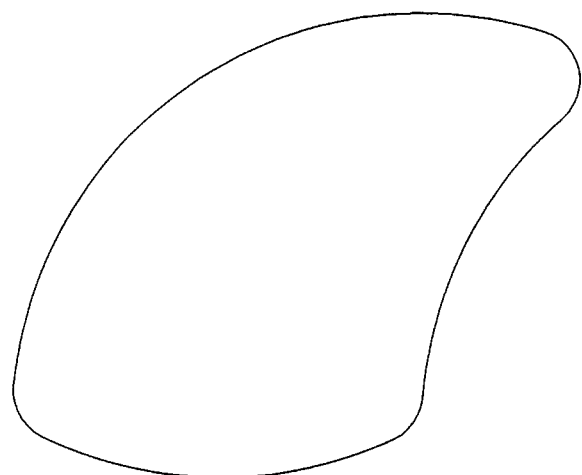
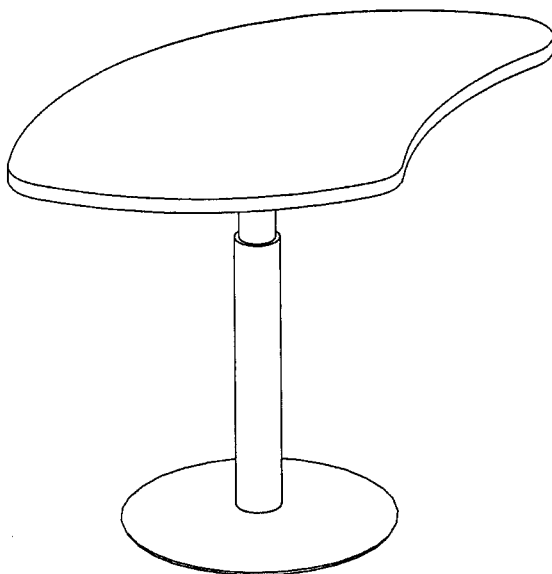

(71) ANSØGER(E):

(74) FULDMÆGTIG:

(72) FREMBRINGER(E):

(22) ANSØGNINGSDATO:

(66) BEMÆRKNINGER:

SYSTEM B8 møbler a/s, Martin Bachs Vej 3-5; 8850 Bjerringbro, DK

Hans H. Haraldsted Ingeniør- og Handelsfirma ApS, Ellegaardspark 19, Postbox 107, Farum

Poul Christiansen, Azaleavej 27; 2000 Frederiksberg, DK

24 mar 1998

Ansøger har samme dag indleveret MA 0328 - 0330 1998.

(21) MA 0342 1998

(54) En flaske

(51) - Cl. 09-01

(55)

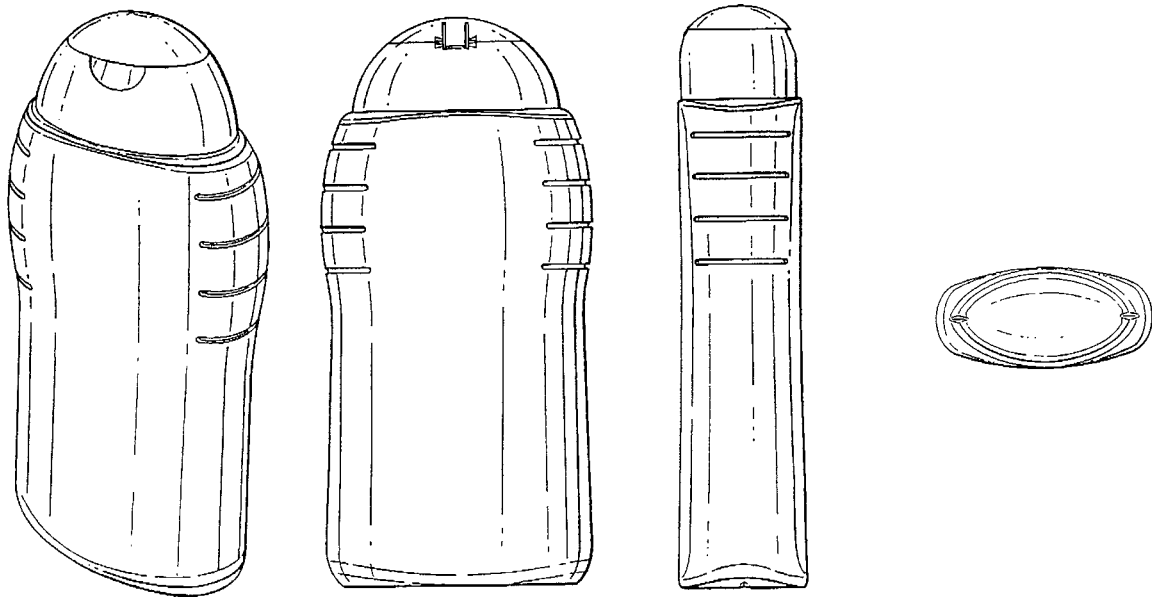

(71) ANSØGER(E):

(74) FULDMÆGTIG:

(72) FREMBRINGER(E):

Unilever NV, Weena 455; NL-3013 AL Rotterdam, NL

Budde, Schou & Co. A/S, Vestergade 31, København K

John David Lamb, The Old Chapel; Bottlesford, Near Pewsey; Wiltshire SN9 6LU, GB

(30) PRIORITET:

09 okt 1997 Storbritannien 2069715

(22) ANSØGNINGSDATO:

27 mar 1998

(21) MA 0366 1998

(54) En cykel til person- og varetransport

(51) - Cl. 12-11

(55)



(71) ANSØGER(E):

(72) FREMBRINGER(E):

(22) ANSØGNINGSDATO:

Simon Skafdrup, Fynsgade 8, 3th. ; 8000 Århus C, DK

Ansøgeren

02 apr 1998

(21) **MA 0381 1998**(54) **En lampe**

(51) - Cl. 26-05

(55)

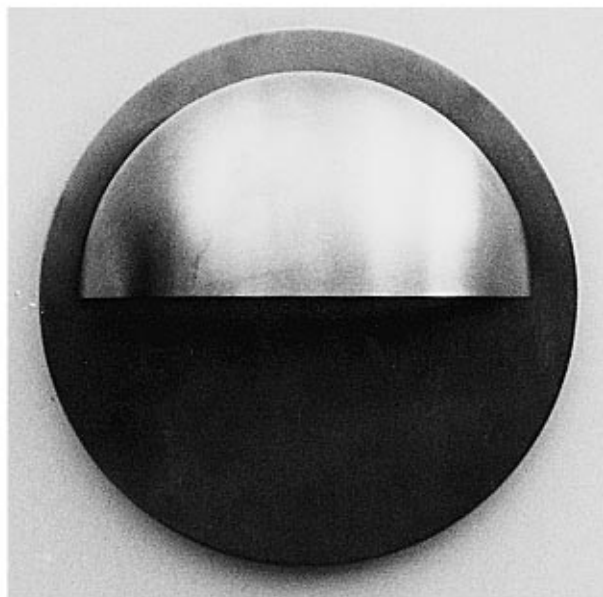

(71) ANSØGER(E):

Eddie Halgreen, Solvangsvej 5; 4681 Herfølge, DK

(72) FREMBRINGER(E):

Ansøgeren

(22) ANSØGNINGSDATO:

06 apr 1998

(21) **MA 0416 1998**(54) **1) Kombineret skrive- og computerbord
2) bord dertil**

(51) - Cl. 06-03

(55)

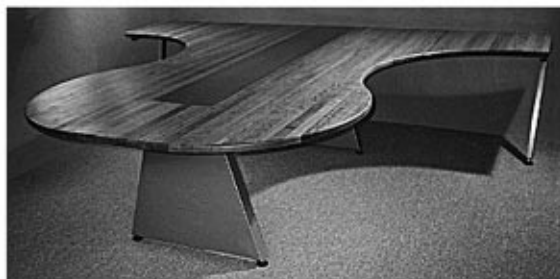

Løbenr. 1

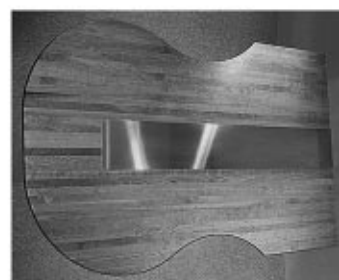

Løbenr. 2

(71) ANSØGER(E):

Symphony Office I/S, Vald. Holmers Gade 39; 2100 København Ø, DK

(72) FREMBRINGER(E):

Claus Øbirk, Rolfsvej 16, 4.tv. ; 2000 Frederiksberg, DK

(22) ANSØGNINGSDATO:

08 apr 1998

(21) MA 0449 1998

(54) En beholder med lukkeindretning

(51) - Cl. 09-01 ;07-07

(55)

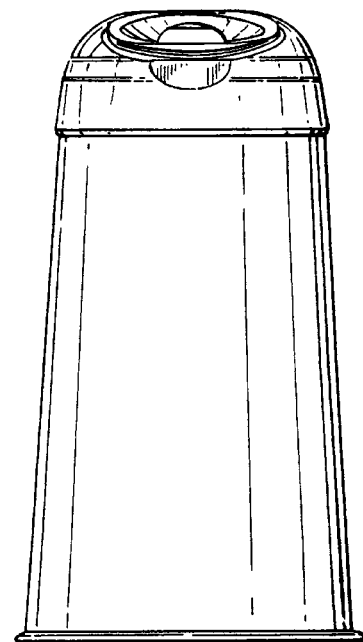
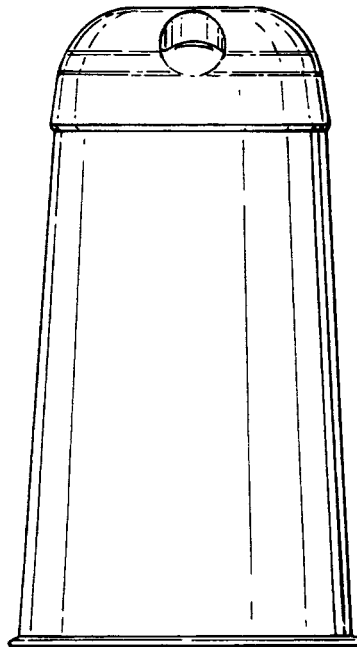
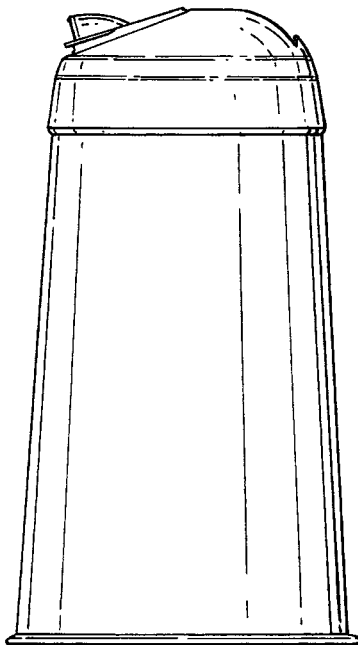
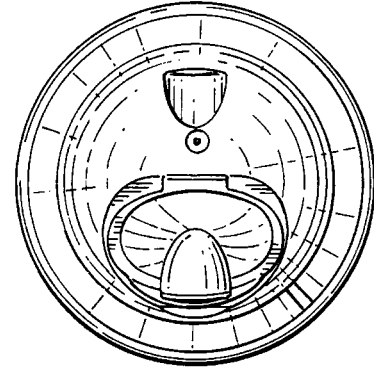
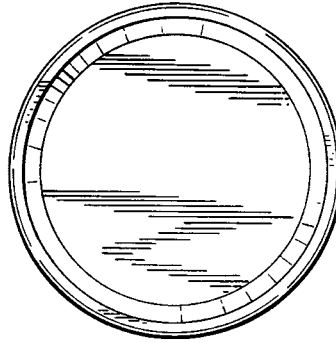
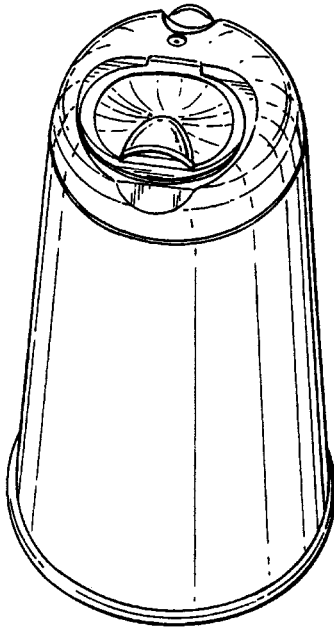

(71) ANSØGER(E):

(74) FULDMÆGTIG:

(72) FREMBRINGER(E):

Unilever N. V., Weena 455; N-3013 AL Rotterdam, NL

Budde, Schou & Co. A/S, Vestergade 31, København K

Sean Anthony Richardson, c/o Langnese-Iglo GmbH, Hauptverwaltung; Dammtorwall 15; D-20355 Hamburg, DE

Willem Hendrik Ketting, c/o Langnese-Iglo GmbH, Hauptverwaltung; Dammtorwall 15; D-20355 Hamburg, DE

(30) PRIORITET:

10 nov 1997Storbritannien 2070383

(22) ANSØGNINGSDATO:

21 apr 1998

(21) MA 0461 1998

(54) En flaske

(51) - Cl. 09-01

(55)

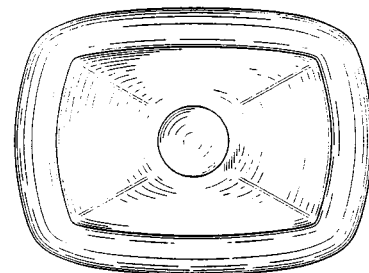
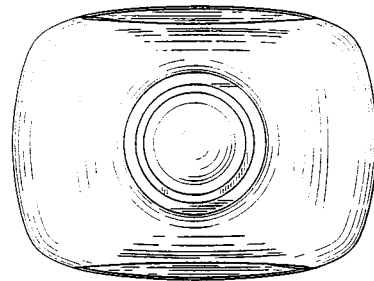
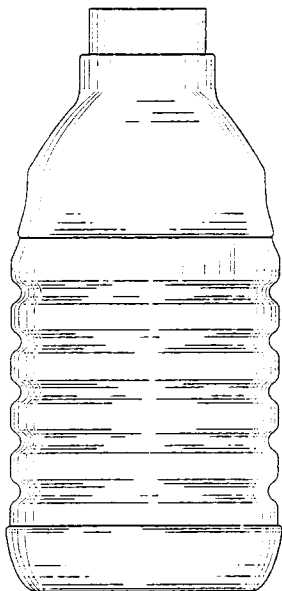
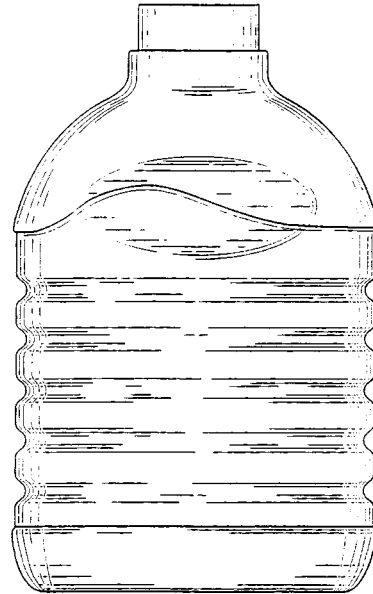
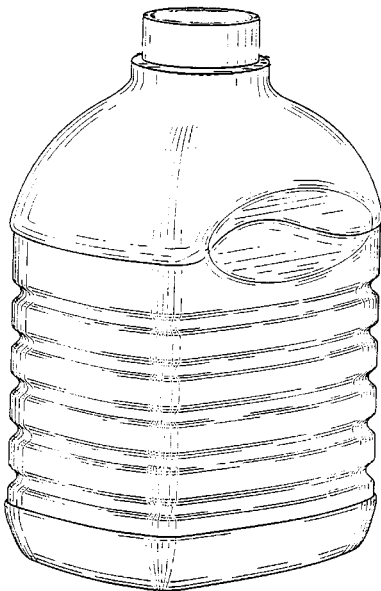

(71) ANSØGER(E):

Colgate-Palmolive Company, a corporation of the State of Delaware, 300, Park Avenue; Nev York; N. Y. 10022, US

(74) FULDMÆGTIG:

Chas. Hude A/S, H. C. Andersens Boulevard 33, København V

(72) FREMBRINGER(E):

Yves Guislain, 4 rue de la Coquetiere; 91470 Les Molières, FR

(30) PRIORITET:

21 aug 1997 USA 29/075815

(22) ANSØGNINGSDATO:

20 feb 1998

(66) BEMÆRKNINGER:

Ans har samme dag indleveret MA 0212 1998

(21) MA 0463 1998

(54) En lampe

(51) - Cl. 26-05

(55)

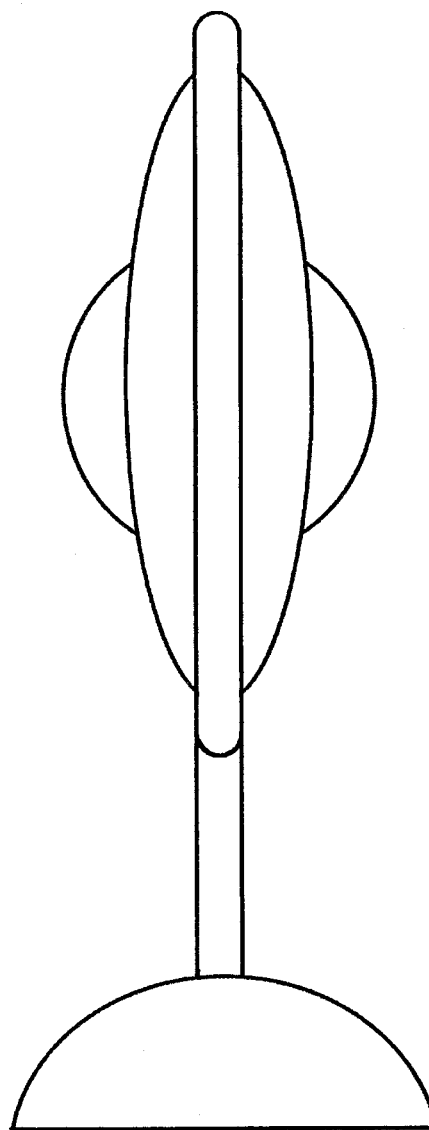
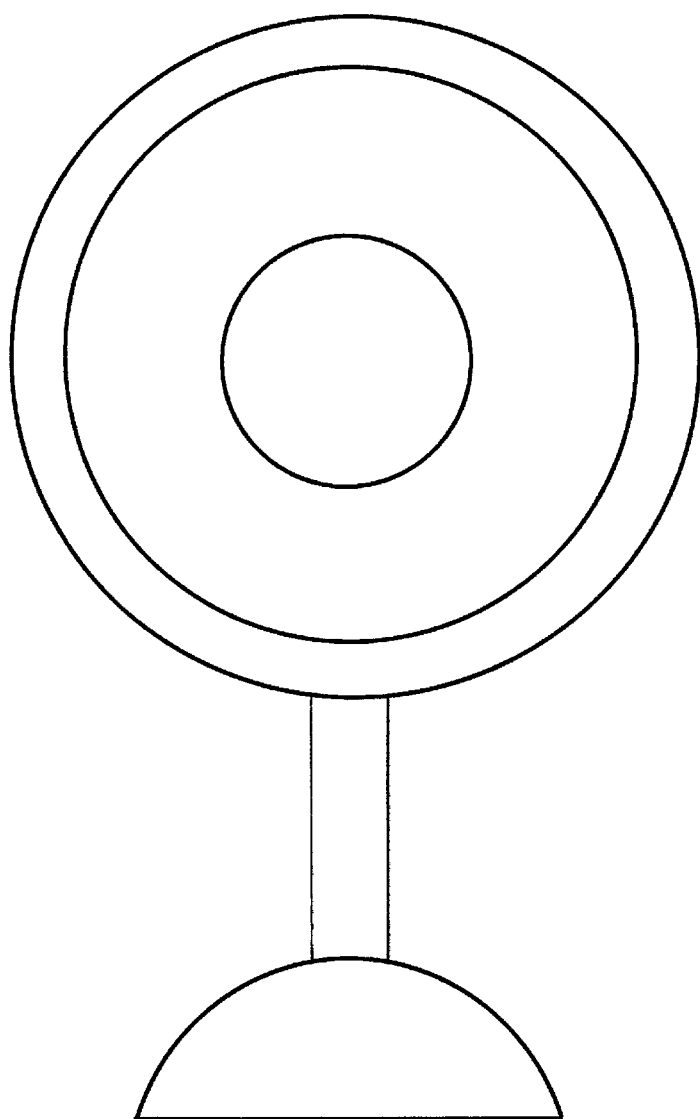

(71) ANSØGER(E):

Knud Gammelgaard, Teklaborgvej 82; 9870 Sindal, DK

(72) FREMBRINGER(E):

Niels Chr. Bach, Hørmestedvej 311; 9870 Sindal, DK

(22) ANSØGNINGSDATO:

29 apr 1998

(21) MA 0467 1998

(54) 1) En underplade med dækplade
2) underplade dertil
3-4) dækplade dertil, alt til et sæt

(51) - Cl. 08-09

(55)



Løbenr. 1

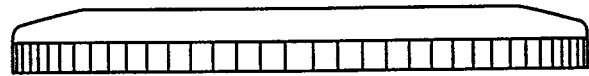

Løbenr. 2

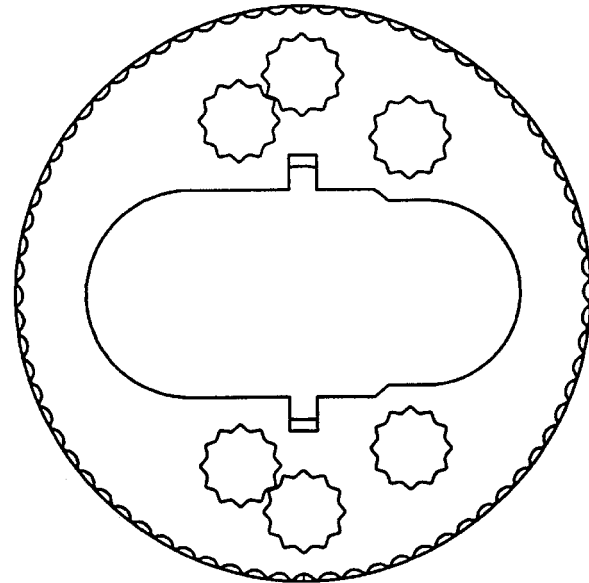
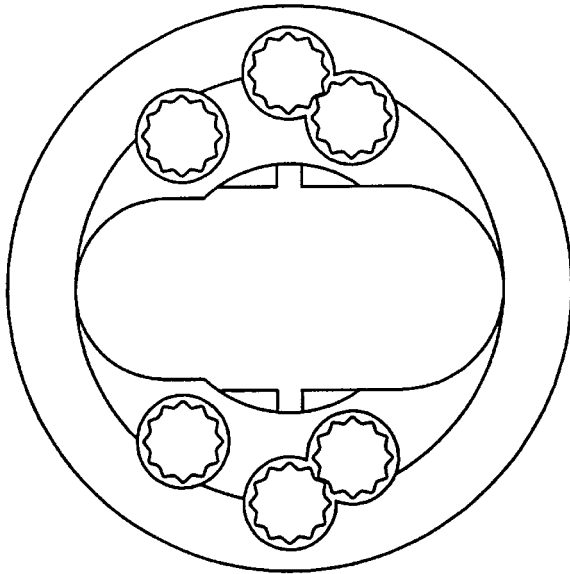

Løbenr. 2

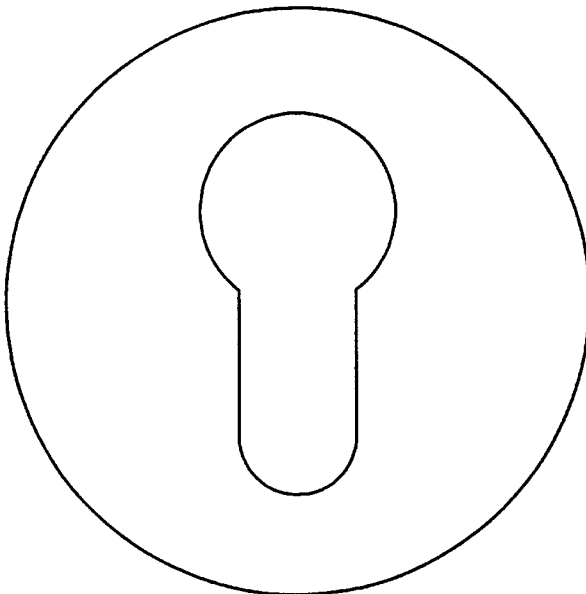

Løbenr. 3

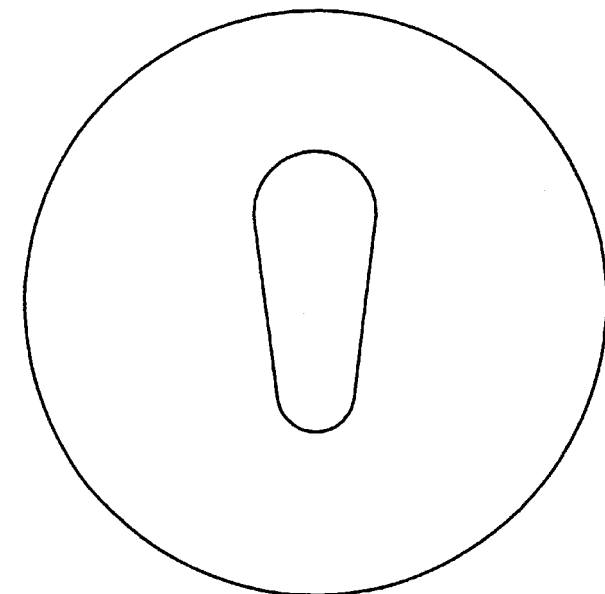

Løbenr. 4

(71) ANSØGER(E):
(74) FULDMÆGTIG:**Abloy Oy**, Wahlforssinkatu 20; FIN-80100 Joensuu, FI
Hofman-Bang & Boutard, Lehmann & Ree A/S, Hans Bekkevolds Allé 7, Hellerup(72) FREMBRINGER(E):
(30) PRIORITET:Hannu Kähönen, Karhutie 38 C; FIN-00800 Helsinki, FI
30 okt 1997 Finland 781/97(22) ANSØGNINGSDATO:
(66) BEMÆRKNINGER:

30 apr 1998

Ansøger har samme dag indleveret MA 0468 1998.

(21) MA 0472 1998

(54) En ispind, konfekturvarer

(51) - Cl. 01-01

(55)

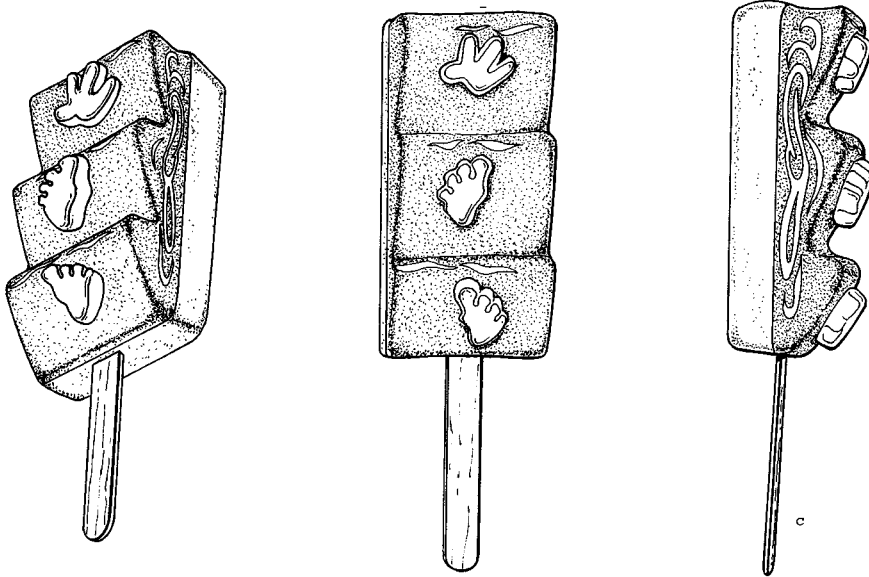

(71) ANSØGER(E):

Unilever N. V., Weena 455; NL-3013 AL Rotterdam, NL

(74) FULDMÆGTIG:

Budde, Schou & Co. A/S, Vestergade 31, København K

(72) FREMBRINGER(E):

Sean Anthony Richardson, c/o Langnese-Iglo GmbH, Hauptverwaltung; Dammtorwall 15, (Unilever Haus); D-20355 Hamburg, DE

Joachim Knappe, c/o Langnese-Iglo GmbH, Hauptverwaltung; Dammtorwall 15, (Unilever Haus); D-20355 Hamburg, DE

(30) PRIORITET:

07 nov 1997 Storbritannien 2070388

(22) ANSØGNINGSDATO:

04 maj 1998

(21) MA 0494 1998

(54) En bøjle

(51) - Cl. 06-08

(55)

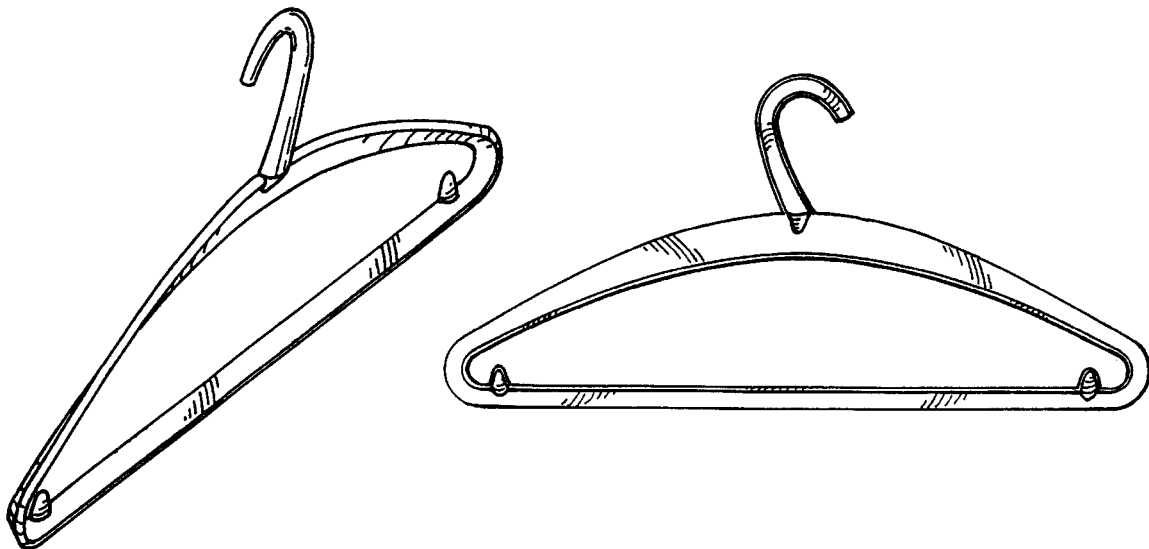

(71) ANSØGER(E):

MK-TRESMER OY, Arinatie 10-12; FIN-00370 Helsinki, FI

(74) FULDMÆGTIG:

Hofman-Bang & Boutard, Lehmann & Ree A/S, Hans Bekkevolds Allé 7, Hellerup

(72) FREMBRINGER(E):

Jos Oberdorf, Noordeinde 2d; NL-2311 CD Leiden, NL

(30) PRIORITET:

13 nov 1997 Finland 810/97

(22) ANSØGNINGSDATO:

11 maj 1998

(66) BEMÆRKNINGER:

Ansøger har samme dag indleveret MA 0494 1998.

(21) MA 0474 1998

(54) 1) En tandbørste
2) håndtag dertil

(51) - Cl. 04-02

(55)

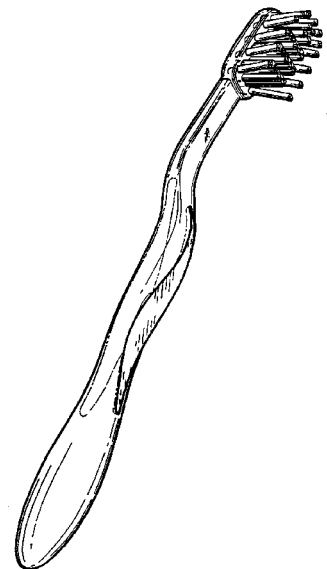
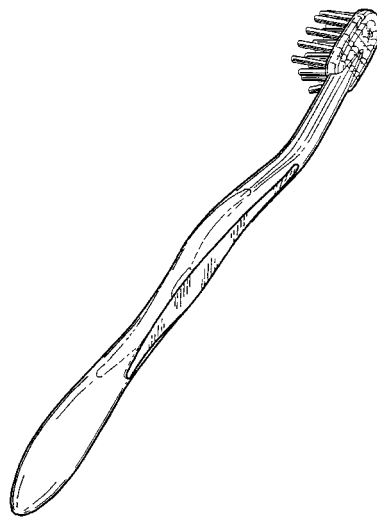
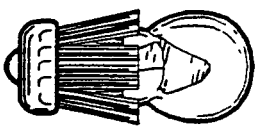
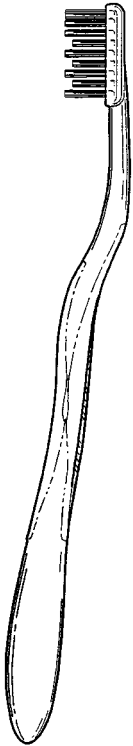

Løbenr. 1

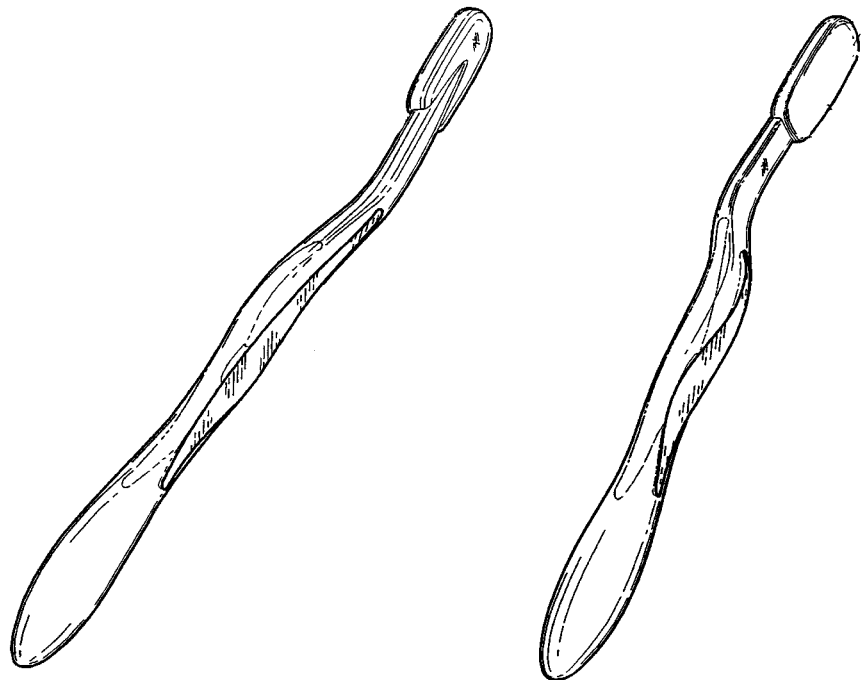
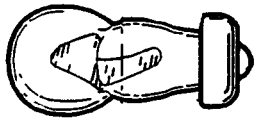
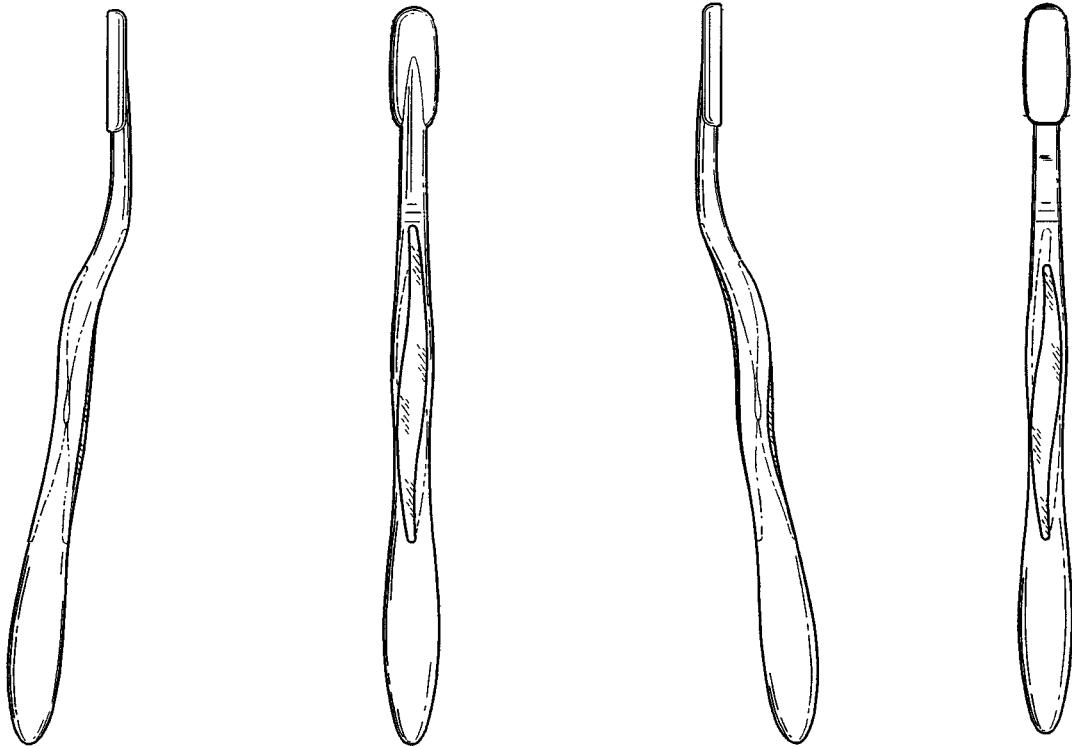

Løbenr. 2

(71) ANSØGER(E):

Colgate-Palmolive Company; a corporation of the State of Delaware, 300, Park Avenue; New York; N. Y. 10022, US

(74) FULDMÆGTIG:

Chas. Hude A/S, H. C. Andersens Boulevard 33, København V

(72) FREMBRINGER(E):

Robert Moskovich, 20 Jensen Street; East Brunswick; New Jersey 08816, US

(30) PRIORITET:

05 jun 1997 USA 29/071,638

(22) ANSØGNINGSDATO:

04 dec 1997

(66) BEMÆRKNINGER:

Ansøger har samme dag indleveret MA 1219 og 1220 1997 og 0475 1998

(21) MA 0475 1998

(54) 1) En tandbørste
2) håndtag dertil

(51) - Cl. 04-02

(55)

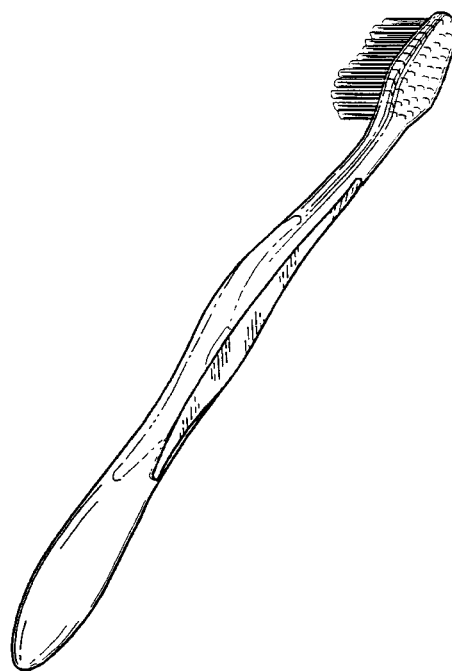
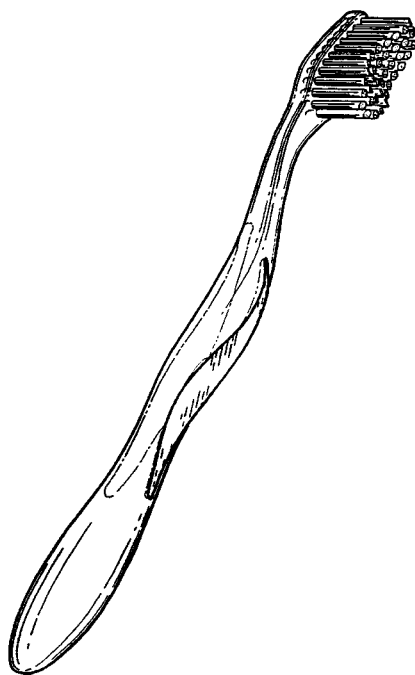
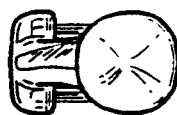
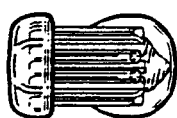
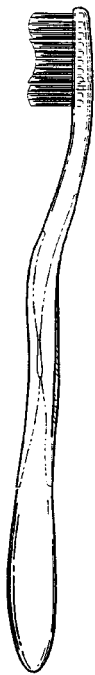

Løbenr. 1

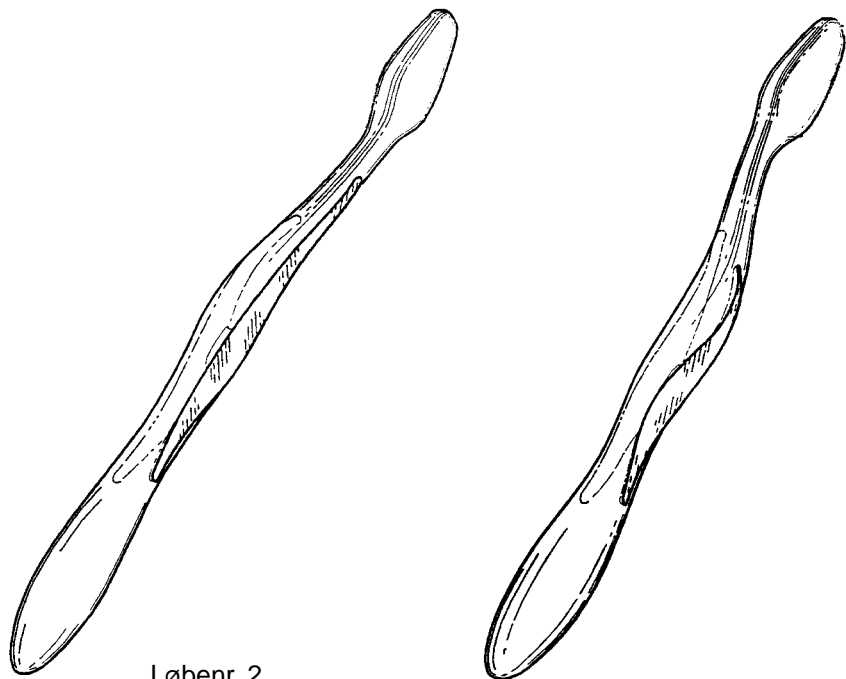
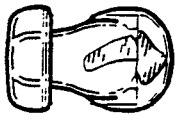
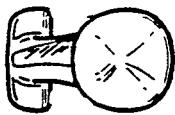
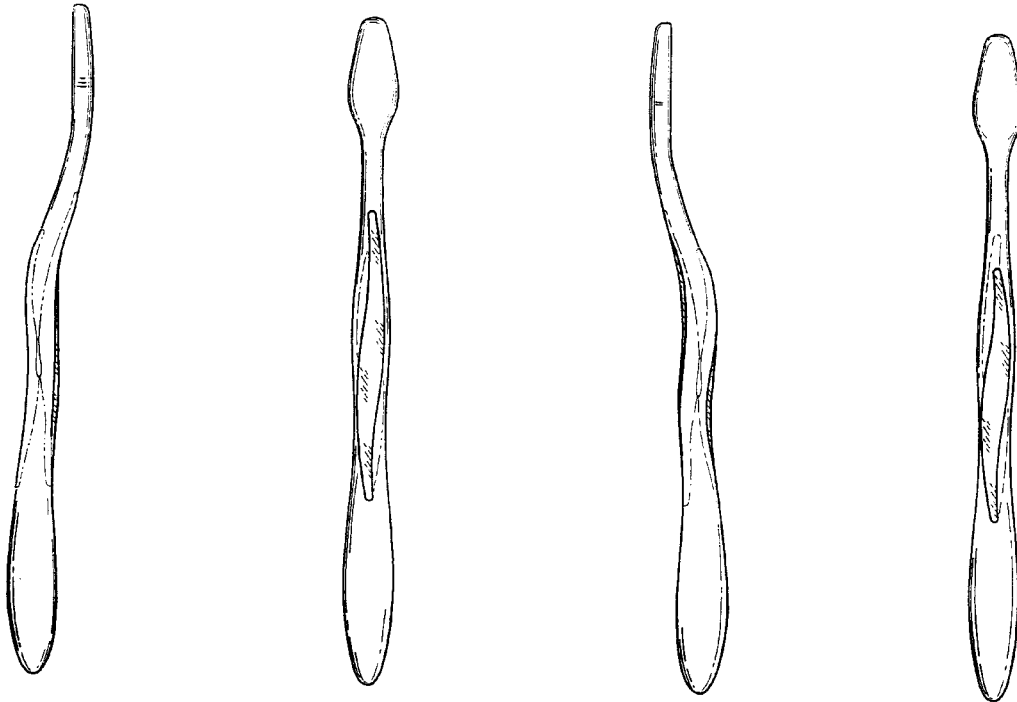

Løbenr. 2

(71) ANSØGER(E):

Colgate-Palmolive Company; a corporation of the State of Delaware, 300, Park Avenue; New York; N. Y. 10022, US

(74) FULDMÆGTIG:

Chas. Hude A/S, H. C. Andersens Boulevard 33, København V

(72) FREMBRINGER(E):

Robert Moskovich, 20 Jensen Street; East Brunswick; New Jersey 08816, US

(30) PRIORITET:

05 jun 1997 USA 29/071,629

(22) ANSØGNINGS DATO:

04 dec 1997

(66) BEMÆRKNINGER:

Ansøger har samme dag indleveret MA 1219, 1220 1997 og 0474 1998.

(21) **MA 0495 1998**(54) **En bøjle**

(51) - Cl. 06-08

(55)

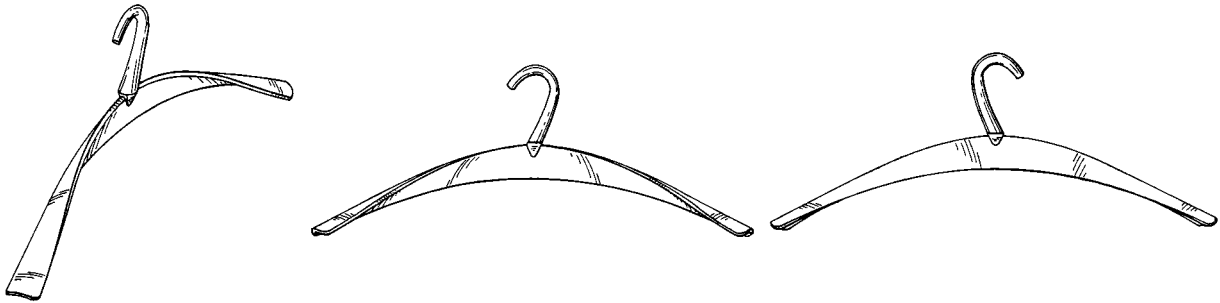

(71) ANSØGER(E):

(74) FULDMÆGTIG:

(72) FREMBRINGER(E):

(30) PRIORITET:

(22) ANSØGNINGSDATO:

(66) BEMÆRKNINGER:

MK-TRESMER OY, Arinatie 10-12; FIN-00370 Helsinki, FI

Hofman-Bang & Boutard, Lehmann & Ree A/S, Hans Bekkevolds Allé 7, Hellerup

Jos Oberdorf, Noordeinde 2d; NL-2311 CD Leiden, NL

13 nov 1997 Finland 811/97

11 maj 1998

Ansøger har samme dag indleveret MA 0494 1998.

Offentligt tilgængelige mønsteransøgninger

Akterne i nedenstående ansøgninger er tilgængelige for enhver, jfr. mønsterlovens § 19.

Klasse 1 - Næringsmidler

(21)MA 0472 1998 (54)En ispind, konfekturvarer
(71) ANSØGER(E): Unilever N. V., Weena 455; NL-3013 AL Rotterdam, NL
(30) PRIORITET: 07 nov 1997 Storbritannien 2070388
(22) ANSØGNINGS DATO: 04 maj 1998

Klasse 4 - Børstenbindervarer

(21)MA 0474 1998 (54)1) En tandbørste 2) håndtag dertil
(71) ANSØGER(E): Colgate-Palmolive Company; a corporation of the State of Delaware, 300, Park Avenue; New York; N. Y. 10022, US
(30) PRIORITET: 05 jun 1997 USA 29/071,638
(22) ANSØGNINGS DATO: 04 dec 1997

(21)MA 0475 1998 (54)1) En tandbørste 2) håndtag dertil
(71) ANSØGER(E): Colgate-Palmolive Company; a corporation of the State of Delaware, 300, Park Avenue; New York; N. Y. 10022, US
(30) PRIORITET: 05 jun 1997 USA 29/071,629
(22) ANSØGNINGS DATO: 04 dec 1997

Klasse 6 - Møbler og andre boligudstørsartikler

(21)MA 0333 1998 (54)En skal til babyseng til brug i biler
(71) ANSØGER(E): Graco Children's Products Inc., 51 South Pine Street; P. O. Box 100; Elverson, Pa. 19520, US
(30) PRIORITET: 31 okt 1997 USA 29/078,890
(22) ANSØGNINGS DATO: 24 mar 1998

Klasse 8 - Værktøj og isenkramvarer

(21)MA 0467 1998 (54)1) En underplade med dækplade 2) underplade dertil 3-4) dækplade dertil, alt til et sæt
(71) ANSØGER(E): Abloy Oy, Wahlforssinkatu 20; FIN-80100 Joensuu, FI
(30) PRIORITET: 30 okt 1997 Finland 781/97
(22) ANSØGNINGS DATO: 30 apr 1998

(21)MA 0468 1998 (54)En fingerdrejeanordning med plade
(71) ANSØGER(E): Abloy Oy, Wahlforssinkatu 20; FIN-80100 Joensuu, FI
(30) PRIORITET: 30 okt 1997 Finland 780/97
(22) ANSØGNINGS DATO: 30 apr 1998

Klasse 9 - Emballage og beholdere til transport eller håndtering af varer

(21)MA 0145 1998 (54)En flaske
(71) ANSØGER(E): Podlaska Wytwornia Wodek "Polmos", 8-110 Siedlce, ul. ; Kolejowa, 10, PL
(30) PRIORITET: 07 aug 1997 USA 29/074.641
(22) ANSØGNINGS DATO: 09 feb 1998

(21)MA 0342 1998 (54)En flaske
(71) ANSØGER(E): Unilever NV, Weena 455; NL-3013 AL Rotterdam, NL
(30) PRIORITET: 09 okt 1997 Storbritannien 2069715
(22) ANSØGNINGS DATO: 27 mar 1998

(21)MA 0434 1998 (54)En dunk
(71) ANSØGER(E): Colgate-Palmolive Company, a corporation of the State of Delaware, 300, Park Avenue; New York; N. Y. 10022, US
(30) PRIORITET: 27 okt 1997 USA 29/078460
(22) ANSØGNINGS DATO: 17 apr 1998

Klasse 11 - Udsmykingsartikler

(21)MA 0448 1998 (54)En urtepotteskjuler
(71) ANSØGER(E): Westerwälder Blumentopf-Fabrik Spang GmbH & Co. KG, Rheinstrasse 113-120; D-56235 Ransbach-Baumbach, DE
(30) PRIORITET: 24 okt 1997 Tyskland M 9709922.8
(22) ANSØGNINGS DATO: 21 apr 1998

Klasse 12 - Transportmidler og hejseapparater

(21)MA 0080 1998 (54)Et skinnekøretøj
(71) ANSØGER(E): ABB Daimler-Benz Transportation (Technology) GmbH, Saatwinkler Damm 43; D-13627 Berlin, DE

(30) PRIORITET:	31 okt 1997	USA 29/078.792
(22) ANSØGNINGSDATO:	23 jan 1998	
(21)MA 0081 1998	(54)Et skinnekøretøj	
(71) ANSØGER(E):	ABB Daimler-Benz Transportation (Technology) GmbH, Saatwinkler Damm 43; D-13627 Berlin, DE	
(30) PRIORITET:	31 okt 1997	USA 29/078.792
(22) ANSØGNINGSDATO:	23 jan 1998	
(21)MA 0082 1998	(54)Et skinnekøretøj	
(71) ANSØGER(E):	ABB Daimler-Benz Transportation (Technology) GmbH, Saatwinkler Damm 43; D-13627 Berlin, DE	
(30) PRIORITET:	31 okt 1997	USA 29/078.792
(22) ANSØGNINGSDATO:	23 jan 1998	
(21)MA 0083 1998	(54)Et skinnekøretøj	
(71) ANSØGER(E):	ABB Daimler-Benz Transportation (Technology) GmbH, Saatwinkler Damm 43; D-13627, DE	
(30) PRIORITET:	31 okt 1997	USA 29/078.792
(22) ANSØGNINGSDATO:	23 jan 1998	
(21)MA 0084 1998	(54)Et skinnekøretøj	
(71) ANSØGER(E):	ABB Daimler-Benz Transportation (Technology) GmbH, Saatwinkler Damm 43; D-13627, DE	
(30) PRIORITET:	31 okt 1997	USA 29/078.792
(22) ANSØGNINGSDATO:	23 jan 1998	
(21)MA 0085 1998	(54)Et skinnekøretøj	
(71) ANSØGER(E):	ABB Daimler-Benz Transportation (Technology) GmbH, Saatwinkler Damm 43; D-13627, DE	
(30) PRIORITET:	31 okt 1997	USA 29/078.792
(22) ANSØGNINGSDATO:	23 jan 1998	
(21)MA 0086 1998	(54)Et skinnekøretøj	
(71) ANSØGER(E):	ABB Daimler-Benz Transportation (Technology) GmbH, Saatwinkler Damm 43; D-13627 Berlin, DE	
(30) PRIORITET:	31 okt 1997	USA 29/078.792
(22) ANSØGNINGSDATO:	23 jan 1998	
(21)MA 0087 1998	(54)Et skinnekøretøj	
(71) ANSØGER(E):	ABB Daimler-Benz Transportation (Technology) GmbH, Saatwinkler Damm 43; D-13627, DE	
(30) PRIORITET:	31 okt 1997	USA 29/078.792
(22) ANSØGNINGSDATO:	23 jan 1998	
(21)MA 0088 1998	(54)Et skinnekøretøj	
(71) ANSØGER(E):	ABB Daimler-Benz Transportation (Technology) GmbH, Saatwinkler Damm 43; D-13627 Berlin, DE	
(30) PRIORITET:	31 okt 1997	USA 29/078.792
(22) ANSØGNINGSDATO:	23 jan 1998	
(21)MA 0089 1998	(54)Et skinnekøretøj	
(71) ANSØGER(E):	ABB Daimler-Benz Transportation (Technology) GmbH, Saatwinkler Damm 43; D-13627 Berlin, DE	
(30) PRIORITET:	31 okt 1997	USA 29/078.792
(22) ANSØGNINGSDATO:	23 jan 1998	
(21)MA 0118 1998	(54)1) En bil 2) bagkofanger 3)forkofanger, alle delene til bilen	
(71) ANSØGER(E):	FIAT AUTO S. p. A., Corso Giovanni Agnelli No. 200; 10135 Torino, IT	
(30) PRIORITET:	30 jul 1997	Italien TO 97 O 000169
(22) ANSØGNINGSDATO:	30 jan 1998	
(21)MA 0270 1998	(54)En solskærm til bil	
(71) ANSØGER(E):	Knut Aale-Hansen, Måsaveien 8 D; 1406 Hebekk, NO	
(30) PRIORITET:	29 okt 1997	Norge 970476
(22) ANSØGNINGSDATO:	10 mar 1998	

Klasse 19 - Papirhandlervarer og kontorartikler, materiale til brug for kunstnere og til undervisning

(21)MA 0045 1998	(54)En opslags- og husketavle med tilbehørshylde	
(71) ANSØGER(E):	Bielefelder Küchenmaschinen- und Transportgeräte-Fabrik vom Braucke GmbH, Telgenbrink 105; 33739 Bielefeld, DE	
(30) PRIORITET:	18 jul 1997	Tyskland M9706593.5
(22) ANSØGNINGSDATO:	14 jan 1998	
(21)MA 0237 1998	(54)En kuglepen	
(71) ANSØGER(E):	Klaus Brummernhenrich, Kunststoffverarbeitung, Werkzeugbau Spritzgießerei, Daimlerstr. 16; 32108 Bad Salzuflen, DE	
(30) PRIORITET:	03 sep 1997	Tyskland M 97 08 240.6
(22) ANSØGNINGSDATO:	27 feb 1998	

Klasse 20 - Udstyr til salg og reklame, skilte

(21)MA 0138 1998	(54)Et vægophæng	
(71) ANSØGER(E):	Zenzen Limited, The Business Centre, 37 The Avenue; Chiswick; London W4 1HA, GB	
(30) PRIORITET:	15 aug 1997	Storbritannien 2068395
(22) ANSØGNINGSDATO:	06 feb 1998	

Klasse 23 - Udstyr til distribution af væsker og luftarter, sanitets-, opvarmnings-, ventilations- og luftkonditioneringsudstyr, fast brændsel

(21)MA 0460 1998 (54)En luftbefugter
(71) ANSØGER(E): Hunter Fan Company, 2500 Frisco Avenue; Memphis; Tennessee 38114, US
(30) PRIORITET: 31 okt 1997 USA 29/078,886
(22) ANSØGNINGSDATO: 27 apr 1998

(21)MA 0462 1998 (54)En rørbøjning
(71) ANSØGER(E): n. v. UNION MINIERE s. a., rue du Marais 31; 1000 Brussels, BE
(30) PRIORITET: 29 okt 1997 WIPO** DM/042188
(22) ANSØGNINGSDATO: 28 apr 1998

(21)MA 0480 1998 (54)Et brusehoved
(71) ANSØGER(E): Dart Industries Inc., 14901 S. Orange Blossom Trail; Orlando, FL 32837, US
(30) PRIORITET: 06 nov 1997 USA 29/078,922
(22) ANSØGNINGSDATO: 06 maj 1998

(21)MA 0481 1998 (54)1) En vandfiltreringsindretning med sprayhoved 2) del dertil
(71) ANSØGER(E): Dart Industries Inc., 14901 S. Orange Blossom Trail; Orlando, FL 32837, US
(30) PRIORITET: 06 nov 1997 USA 20/078,923
(22) ANSØGNINGSDATO: 06 maj 1998

Klasse 25 - Bygninger og byggelementer

(21)MA 0415 1998 (54)En sten til gulvbelægning
(71) ANSØGER(E): Kann GmbH Baustoffwerke, Bendorfer Strasse; D-56170 Bendorf-Müllhofen, DE
(30) PRIORITET: 24 okt 1997 WIPO** DM/041.920
(22) ANSØGNINGSDATO: 08 apr 1998

Registrerede mønstre

(21) Ansøgningsnummer	(44) Bekendtgjort i Reg. Tid. nr	(11) Registreringsnummer	(15) Registreringsdato	(18) Registreringen er gyldig til
MA 0051 1997	03/9806 feb 1998	MR 0451 1998	30 apr 1998	20 jan 2002
MA 0079 1997	03/9806 feb 1998	MR 0452 1998	30 apr 1998	28 jan 2002
MA 0098 1997	03/9806 feb 1998	MR 0380 1998	30 apr 1998	31 jan 2002
MA 0361 1997	03/9806 feb 1998	MR 0381 1998	30 apr 1998	07 apr 2002
MA 0386 1997	03/9806 feb 1998	MR 0382 1998	30 apr 1998	10 apr 2002
MA 0430 1997	03/9806 feb 1998	MR 0383 1998	30 apr 1998	23 apr 2002
MA 0459 1997	03/9806 feb 1998	MR 0453 1998	30 apr 1998	30 apr 2002
MA 0548 1997	03/9806 feb 1998	MR 0384 1998	30 apr 1998	27 maj 2002
MA 0573 1997	03/9806 feb 1998	MR 0454 1998	30 apr 1998	02 jun 2002
MA 0605 1997	03/9806 feb 1998	MR 0385 1998	30 apr 1998	09 jun 2002
MA 0642 1997	03/9806 feb 1998	MR 0386 1998	30 apr 1998	17 jun 2002
MA 0661 1997	03/9806 feb 1998	MR 0387 1998	30 apr 1998	24 jun 2002
MA 0722 1997	03/9806 feb 1998	MR 0388 1998	30 apr 1998	17 jul 2002
MA 0726 1997	03/9806 feb 1998	MR 0389 1998	30 apr 1998	18 jul 2002
MA 0727 1997	03/9806 feb 1998	MR 0390 1998	30 apr 1998	21 jul 2002
MA 0728 1997	03/9806 feb 1998	MR 0391 1998	30 apr 1998	07 apr 2002
MA 0802 1997	03/9806 feb 1998	MR 0392 1998	30 apr 1998	06 aug 2002
MA 0814 1997	03/9806 feb 1998	MR 0393 1998	30 apr 1998	11 aug 2002
MA 0815 1997	03/9806 feb 1998	MR 0394 1998	30 apr 1998	11 aug 2002
MA 0816 1997	03/9806 feb 1998	MR 0395 1998	30 apr 1998	11 aug 2002
MA 0836 1997	03/9806 feb 1998	MR 0396 1998	30 apr 1998	15 aug 2002
MA 0837 1997	03/9806 feb 1998	MR 0397 1998	30 apr 1998	15 aug 2002
MA 0838 1997	03/9806 feb 1998	MR 0398 1998	30 apr 1998	15 aug 2002
MA 0886 1997	03/9806 feb 1998	MR 0399 1998	30 apr 1998	29 aug 2002
MA 0887 1997	03/9806 feb 1998	MR 0400 1998	30 apr 1998	29 aug 2002
MA 0891 1997	03/9806 feb 1998	MR 0401 1998	30 apr 1998	29 aug 2002
MA 0903 1997	03/9806 feb 1998	MR 0402 1998	30 apr 1998	03 sep 2002
MA 0932 1997	03/9806 feb 1998	MR 0403 1998	30 apr 1998	10 sep 2002
MA 0959 1997	03/9806 feb 1998	MR 0404 1998	30 apr 1998	18 sep 2002
MA 0963 1997	03/9806 feb 1998	MR 0405 1998	30 apr 1998	19 sep 2002
MA 0973 1997	03/9806 feb 1998	MR 0406 1998	30 apr 1998	22 sep 2002
MA 0974 1997	03/9806 feb 1998	MR 0407 1998	30 apr 1998	22 sep 2002
MA 0981 1997	03/9806 feb 1998	MR 0408 1998	30 apr 1998	24 sep 2002
MA 0983 1997	03/9806 feb 1998	MR 0409 1998	30 apr 1998	25 sep 2002
MA 0993 1997	03/9806 feb 1998	MR 0410 1998	30 apr 1998	29 sep 2002
MA 1015 1997	03/9806 feb 1998	MR 0411 1998	30 apr 1998	01 okt 2002
MA 1016 1997	03/9806 feb 1998	MR 0412 1998	30 apr 1998	01 okt 2002
MA 1017 1997	03/9806 feb 1998	MR 0413 1998	30 apr 1998	01 okt 2002
MA 1018 1997	03/9806 feb 1998	MR 0414 1998	30 apr 1998	01 okt 2002
MA 1040 1997	03/9806 feb 1998	MR 0415 1998	30 apr 1998	07 okt 2002
MA 1043 1997	03/9806 feb 1998	MR 0416 1998	30 apr 1998	07 okt 2002
MA 1052 1997	03/9806 feb 1998	MR 0417 1998	30 apr 1998	10 okt 2002
MA 1054 1997	03/9806 feb 1998	MR 0418 1998	30 apr 1998	10 okt 2002
MA 1057 1997	03/9806 feb 1998	MR 0419 1998	30 apr 1998	10 okt 2002
MA 1077 1997	03/9806 feb 1998	MR 0420 1998	30 apr 1998	14 okt 2002
MA 1078 1997	03/9806 feb 1998	MR 0421 1998	30 apr 1998	14 okt 2002
MA 1080 1997	03/9806 feb 1998	MR 0422 1998	30 apr 1998	14 okt 2002
MA 1081 1997	03/9806 feb 1998	MR 0423 1998	30 apr 1998	14 okt 2002
MA 1082 1997	03/9806 feb 1998	MR 0424 1998	30 apr 1998	14 okt 2002
MA 1083 1997	03/9806 feb 1998	MR 0425 1998	30 apr 1998	14 okt 2002
MA 1084 1997	03/9806 feb 1998	MR 0426 1998	30 apr 1998	14 okt 2002
MA 1088 1997	03/9806 feb 1998	MR 0427 1998	30 apr 1998	16 okt 2002
MA 1092 1997	03/9806 feb 1998	MR 0428 1998	30 apr 1998	17 okt 2002
MA 1093 1997	03/9806 feb 1998	MR 0429 1998	30 apr 1998	17 okt 2002
MA 1094 1997	03/9806 feb 1998	MR 0430 1998	30 apr 1998	20 okt 2002
MA 1097 1997	03/9806 feb 1998	MR 0431 1998	30 apr 1998	20 okt 2002
MA 1098 1997	03/9806 feb 1998	MR 0432 1998	30 apr 1998	20 okt 2002
MA 1109 1997	03/9806 feb 1998	MR 0433 1998	30 apr 1998	23 okt 2002
MA 1127 1997	03/9806 feb 1998	MR 0434 1998	30 apr 1998	29 okt 2002
MA 1129 1997	03/9806 feb 1998	MR 0435 1998	30 apr 1998	30 okt 2002
MA 1138 1997	03/9806 feb 1998	MR 0436 1998	30 apr 1998	04 nov 2002
MA 1146 1997	03/9806 feb 1998	MR 0437 1998	30 apr 1998	07 nov 2002
MA 1152 1997	03/9806 feb 1998	MR 0438 1998	30 apr 1998	11 nov 2002
MA 1172 1997	03/9806 feb 1998	MR 0439 1998	30 apr 1998	17 nov 2002
MA 1180 1997	03/9806 feb 1998	MR 0440 1998	30 apr 1998	19 nov 2002
MA 1181 1997	03/9806 feb 1998	MR 0441 1998	30 apr 1998	19 nov 2002
MA 1189 1997	03/9806 feb 1998	MR 0442 1998	30 apr 1998	24 nov 2002
MA 1209 1997	03/9806 feb 1998	MR 0443 1998	30 apr 1998	01 dec 2002
MA 1210 1997	03/9806 feb 1998	MR 0444 1998	30 apr 1998	01 dec 2002
MA 1211 1997	03/9806 feb 1998	MR 0445 1998	30 apr 1998	01 dec 2002
MA 1212 1997	03/9806 feb 1998	MR 0446 1998	30 apr 1998	01 dec 2002

Hvis * = se under rubrikken "ændringer".

MA 1216 1997	03/9806 feb 1998	MR 0447 1998	30 apr 1998	02 dec 2002
MA 1223 1997	03/9806 feb 1998	MR 0448 1998	30 apr 1998	01 okt 2002
MA 1252 1997	03/9806 feb 1998	MR 0449 1998	30 apr 1998	24 sep 2002
MA 1270 1997	03/9806 feb 1998	MR 0450 1998	30 apr 1998	30 apr 2002

Henlagte, afslåede eller tilbagetagne mønsteransøgninger

Henlagte, afslåede eller tilbagetagne mønsteransøgninger, som er offentligt tilgængelige.

(21) Ansøgningsnummer
MA 0436 1996
MA 0437 1996

(44) Bekendtgjort i tidende nr.

(43) Offentliggjort i tidende nr.
15/960
15/960

Fornyelse af mønsterregistreringer

Fornyelser af registreringer foretaget i medfør af lov om mønstre nr. 218 af 27. maj 1970.

(11) Registreringsnummer	(18) Gyldig til
MR 1008 1989	28 apr 2003
MR 1331 1989	18 maj 2003
MR 0017 1990	31 maj 2003
MR 0279 1990	02 maj 2003
MR 0674 1990	01 jul 2003
MR 1197 1993	28 apr 2003
MR 1198 1993	28 apr 2003
MR 1201 1993	03 maj 2003
MR 1202 1993	03 maj 2003
MR 1205 1993	06 maj 2003
MR 0082 1994	10 maj 2003
MR 0083 1994	10 maj 2003
MR 0116 1994	06 apr 2003
MR 0141 1994	06 maj 2003
MR 0211 1994	03 maj 2003
MR 0282 1994	06 apr 2003
MR 0324 1994	03 maj 2003
MR 0360 1994	03 maj 2003
MR 0436 1994	03 maj 2003
MR 0481 1994	23 apr 2003
MR 0482 1994	23 apr 2003
MR 0483 1994	23 apr 2003
MR 0484 1994	23 apr 2003
MR 0485 1994	23 apr 2003
MR 0486 1994	23 apr 2003
MR 0495 1994	23 apr 2003
MR 0496 1994	23 apr 2003
MR 0497 1994	23 apr 2003
MR 0674 1994	29 jun 2003
MR 0725 1994	21 maj 2003
MR 0111 1995	03 aug 2003

Udslettelser af registreringer

Udslettelser af registreringer foretaget i medfør af lov om mønstre nr. 218 af 27. maj 1970.

(11) Registreringsnummer.

(11) MR 0204 1984
(11) MR 0205 1984
(11) MR 0303 1984
(11) MR 0485 1984
(11) MR 0476 1989
(11) MR 0562 1989
(11) MR 0563 1989
(11) MR 0564 1989
(11) MR 0565 1989
(11) MR 0566 1989
(11) MR 0567 1989
(11) MR 0568 1989
(11) MR 0731 1989
(11) MR 0648 1993
(11) MR 0649 1993
(11) MR 0653 1993
(11) MR 0654 1993
(11) MR 0655 1993
(11) MR 0745 1993
(11) MR 0954 1993
(11) MR 1092 1993
* (11) MR 0544 1994
(11) MR 0609 1995

Prisliste

1. januar 1998

Patenter

Supplerende beskyttelsescertifikater

Brugsmodeller

Mønstre (design)

Chips (halvledertopografier)

Vare- og fællesmærker

Kommunevåbener og -segl

Publikationer

Erhvervsservice

Kopiservice

Kurser og foredrag

Prisliste vedr. internationale ansøgninger (PCT) og europæiske patentansøgninger (EPK) samt vedr. ansøgninger om international varemærkeregistriering og EU-varemærkeregistriering kan fås ved henvendelse til direktoratet.

Erhvervsministeriet

Patentdirektoratet

Helgeshøj Allé 81
2630 Taastrup
Telefon 43 50 80 00
Telefax 43 50 80 01
Telex 16046 DPO DK
Postgiro 8 989923



E-mail: Patentdirektoratet@dkpto.dk400.dk
Web: [Http://www.dkpto.dk](http://www.dkpto.dk)

Patenter

1. Ansøgningsgebyr	kr.
a. Grundgebyr	3000,00
b. Tillægsgebyr for hvert patentkrav ud over 10	300,00
c. Tillægsgebyr for nyhedsundersøgelse og patentbarhedsvurdering på grundlag af engelsksproget patentansøgning	1500,00

2. Gebyrer for nyhedsundersøgelse af international type (PL §9)

I Når den svenske patentmyndighed er nyhedsundersøgende:	
a. Grundgebyr	5300,00
b. Tillægsgebyr for hvert krav ud over 10	115,00
c. Ekspeditionsgebyr	500,00
II Når Den Europæiske Patentmyndighed er nyhedsundersøgende	
a. Grundgebyr	11390,00
b. Ekspeditionsgebyr	500,00

3. Gebyr for senere indlevering af dansk oversættelse af international ansøgning

4. Genoptagelsesgebyr	700,00
-----------------------------	--------

5. Patentmeddelelsesgebyr

a. Grundgebyr	2850,00
b. Tillægsgebyr for hver side ud over 35 sider	80,00
c. Tillægsgebyr for hvert patentkrav, for hvilket der ikke er betalt ansøgningsgebyr	300,00

6. Gebyr for publicering af oversættelser af europæiske patentskrifter

a. Grundgebyr	2850,00
b. Tillægsgebyr for hver side ud over 35 sider	80,00

7. Gebyr for publicering af ændrede patentskrifter

a. Grundgebyr	2850,00
b. Tillægsgebyr for hver side ud over 35 sider	80,00

8. Genoprettelsesgebyr

9. Årsgebyrer

1. gebyrår	500,00
2. gebyrår	500,00
3. gebyrår	500,00
4. gebyrår	1000,00
5. gebyrår	1150,00
6. gebyrår	1300,00
7. gebyrår	1500,00
8. gebyrår	1700,00
9. gebyrår	1900,00
10. gebyrår	2150,00
11. gebyrår	2400,00
12. gebyrår	2650,00
13. gebyrår	2900,00
14. gebyrår	3150,00
15. gebyrår	3400,00
16. gebyrår	3650,00
17. gebyrår	3900,00
18. gebyrår	4200,00
19. gebyrår	4500,00
20. gebyrår	4800,00

Årsgebyrer, der betales senere end forfaldsdag, forhøjes med 20%. Gebyret skal være betalt inden 6 måneder efter forfaldsdagen.

10. Gebyr for fremsættelse af indsigelse

11. Gebyr for administrativ omprøvning

12. Klagegebyr

Ovennævnte priser skal ikke tillægges moms

Supplerende beskyttelsescertifikater

1. Ansøgningsgebyr	3000,00	kr.
2. Genoptagelsesgebyr	600,00	
3. Genoprettelsesgebyr	3000,00	
4. Årsgebyr pr. påbegyndt gebyrår	4800,00	

Årsgebyrer, der betales senere end forfaldsdag, forhøjes med 20%. Gebyret skal være betalt inden 6 måneder efter forfaldsdagen.

5. Gebyr for administrativ omprøvning

Der skal betales et gebyr på 7000 kr. for eventuel omprøvning af grundpatentet

6. Klagegebyr

Ovennævnte priser skal ikke tillægges moms

Brugsmodeller

1. Ansøgningsgebyr	2000,00	kr.
2. Gebyr for senere indlevering af dansk oversættelse af international ansøgning	1100,00	
3. Genoptagelsesgebyr	400,00	
4. Fornylsesgebyrer		
For 1. periode	2000,00	
For 2. periode	3000,00	

Fornylsesgebyrer, der betales efter udløbet af den pågældende registreringsperiode, forhøjes med 20%.

5. Gebyr for prøvning før eller efter registrering

a. Grundgebyr	4000,00
b. Tillægsgebyr for prøvning før registrering på grundlag af engelsksproget brugsmodelansøgning	1000,00

6. Gebyr for behandling af anmodning om udslættelse

7. Gebyr for bekendtgørelse af ændret registrering og publicering af ændret formulering

8. Klagegebyr

Ovennævnte priser skal ikke tillægges moms

Chips (halvledertopografier)

1. Ansøgningsgebyr	1500,00	kr.
2. Gebyr for behandling af anmodning om overførelse af ansøgning om registrering	1000,00	
3. Klagegebyr	4000,00	

Ovennævnte priser skal ikke tillægges moms

Mønstre (design)

1. Ansøgningsgebyr	kr. 1300,00
Tillægsgebyrer:	
a. Ved samregistrering for hvert mønster ud over det første	800,00
b. For bekendtgørelse af hver afbildning ud over den første	400,00
2. Genoptagelsesgebyr	200,00
3. Fornyelsesgebyr	2200,00
Tillægsgebyr ved fornyelse:	
Ved samregistrering for hvert mønster ud over det første	1100,00
Fornyelsesgebyrer inkl. tillægsgebyr, der betales efter udløbet af den pågældende registreringsperiode, forhøjes med 20%.	
4. Klagegebyr	4000,00
Ovennævnte priser skal ikke tillægges moms	

Vare- og fællesmærker

1. Ansøgningsgebyr	kr.
a. Grundgebyr	2700,00
b. Tillægsgebyr for hver klasse ud over 3	600,00
Der er i alt 42 klasser	
2. Gebyr for videreførelse af international varemærke-registrering som dansk vare- eller fællesmærke-ansøgning	1500,00
3. Fornyelsesgebyr	
a. Grundgebyr	2800,00
b. Tillægsgebyr for hver klasse ud over 3	600,00
Fornyelsesgebyrer inkl. tillægsgebyr, der betales efter udløbet af den pågældende registreringsperiode, forhøjes med 20%.	
4. Gebyr for anmodning om deling af en ansøgning eller en registrering	
For hver udskilt ansøgning eller registrering	2000,00
5. Gebyr for fremsættelse af indsigelse	2000,00
6. Gebyr for administrativ ophævelse	2500,00
7. Klagegebyr	4000,00
8. Gebyr for overvågning af dansk varemærkerettighed	
Årligt gebyr	1400,00
Ovennævnte priser skal ikke tillægges moms	

Kommunevåbener og -segl

1. Ansøgningsgebyr	kr. 2000,00
Ovennævnte pris skal ikke tillægges moms	

Publikationer

1. Årsabonnement	kr.
a. Dansk Patenttidende	1000,00
b. Patentskrifter	
- på papir	8000,00
- på CD-ROM (ESPACE-DK)	5000,00
c. Dansk Patentregister	400,00
d. Sammendrag af almindeligt tilgængelige danske patentansøgninger	
- Alle sektioner	8000,00
- sektion A	1600,00
- sektion B	1600,00
- sektion C07 + C12	1600,00
- sektion C, resten	900,00
- sektion D	500,00
- sektion E	900,00
- sektion F	900,00
- sektion G	900,00
- sektion H	900,00
e. Oversættelser af EP-skrifter	8000,00
f. Dansk Brugsmodeltidende	600,00
g. Brugsmodelskrifter	8000,00
h. Dansk Varemærketidende	1000,00
i. Dansk Varemærkerregister	200,00
j. Varemærke-særtidende med §13-afslag	100,00
k. Varemærkeindsigelsestidende	200,00
l. Nye danske varemærkeansøgninger, ugeliste	450,00
m. Dansk Mønstertidende	600,00
n. Dansk Mønsterregister	200,00
o. Patenthåndbog, ved tegning af abonnement	500,00
- løblade hertil, pr side	10,00
p. Brugsmodelhåndbog, ved tegning af abonnement	500,00
- løblade hertil, pr. side	10,00
q. Ankenævnskendelser	
- alle kendelser	4200,00
- kendelser/patent- og brugsmodelområdet	2000,00
- kendelser/vare- og fællesmærkeområdet	2000,00
- kendelser/mønster- og chipsområdet	400,00

Abonnementer tillægges porto

2. Løssalg	
a. Dansk Patenttidende	40,00
b. Dansk Patentregister	400,00
c. Sammendrag af alm. tilgængelige patentansøgninger	30,00
d. Dansk Varemærketidende	40,00
e. Dansk Varemærkerregister	200,00
f. Varemærke-særtidende med § 13-afslag	100,00
g. Varemærkeindsigelsestidende	200,00
h. Varemærkeindsigelsestidende, udk. 1995	300,00
i. Dansk Mønstertidende	40,00
j. Dansk Mønsterregister	200,00
k. Dansk Brugsmodeltidende	40,00
l. Sammendrag af alm. tilgængelige brugsmodel-ansøgninger	30,00
m. Fremlæggelses- og patentskrifter på CD-ROM (ESPACE-DK)	
- 1993-1997, pr. årgang	5000,00
- 1990-1992, pr. årgang	2000,00

Ovennævnte priser skal ikke tillægges moms

Fremlæggelses-, patent- og brugsmodelskrifter samt oversættelser af EP-skrifter leveres til gældende kopipris

3. Love og bekendtgørelser	
vedr. industriel ejendomsret	12,00-33,00
4. Gennemførelsesforskrifter til EPK i dansk oversættelse	200,00
5. Landekoderegister	100,00
6. Andre publikationer	
a. Varemærkeklassifikation	
- alfabetisk liste	500,00
- klassedelt liste	400,00
b. Mønsterklassifikation	35,00
- ændringer og tilføjelser hertil	15,00
c. Registreringspraksis, varemærker	185,00
- tillæg hertil	65,00
d. "Fra væsen til virksomhed" Danske patenter gennem 100 år (fås på dansk og engelsk), inkl. moms	195,00

Ovennævnte priser tillægges moms, hvis andet ikke er angivet

Erhvervsservice

kr.

1. **Timepris*** 750,00
2. **Løbende overvågninger**
 - a. Konkurrentovervågning
Første søgning inkl. oprettelse af søgeprofil og levering af op til 40 nyeste referencer 2000,00
Overvågningskørsel pr. gang efter tilbud
 - b. Overvågning af ansøgninger
Overvågning af dansk patent-, brugsmodeleller varemærkeansøgning sammensættes af:
Årligt gebyr 350,00
Gebyr pr. meddelelse 350,00
 - c. Øvrige overvågninger beregnes efter timepris
Hertil skal lægges evt. online-udgifter
3. **Navneundersøgelser***
 - a. International undersøgelse af patentrettigheder i 1-2 navne inkl. op til 40 referencer 2000,00
Yderligere referencer, pr. reference 16,00
Yderligere navne, pr. navn 700,00
 - b. Undersøgelse af patent- og brugsmodeleller rettigheder med gyldighed for Danmark i 1-2 navne 1500,00
Yderligere navne, pr. navn 350,00
 - c. Øvrige navneundersøgelser beregnes efter timepris
Hertil skal lægges evt. online-udgifter
4. **Patentfamilieundersøgelser og statusundersøgelser***
 - a. Patentfamilieundersøgelse 800,00
 - b. Patentfamilieundersøgelse inkl. status 1600,00
 - c. Tillæg for statusoplysninger, der knytter sig til tidligere udførte patentfamilieundersøgelser 1600,00
 - d. Statusundersøgelse af udenlandske rettigheder
Første nummer 700,00
Pr. følgende nummer 350,00
 - e. Statusundersøgelse af danske rettigheder, pr. nummer .. 350,00
 - f. Øvrige undersøgelser beregnes efter timepris
Hertil skal lægges evt. online-udgifter
5. **Kollisionsundersøgelser af varemærker, inkl. 3 klasser*** 2100,00
Yderligere klasser, pr. 10 klasser 500,00
6. **Skanning af varemærker***
 - a. Første klasse 500,00
 - b. Yderligere klasser, pr. klasse 200,00
 - c. Skanning af alle 42 klasser 3000,00
7. **LOGO-skanning*, inkl. op til 25 referencer** 1800,00
Yderligere referencer, pr. 25 referencer 500,00
8. **Varemærkedatabase***
 - a. Første klasse 6000,00
 - b. Yderligere klasser, pr. klasse 3000,00
9. **Skanning af varemærker ansøgt eller registreret i udlandet***
 - a. Første klasse for 1-2 lande 1000,00
 - b. Følgende lande, pr. land 500,00
 - c. Følgende klasser, pr. klasse 200,00
10. **Gebyr for levering pr. telefaks** 75,00

* Hastelevering kan aftales mod pristillæg.

Ovennævnte priser tillægges moms

Kopiservice

kr.

1. **Fotokopier af patent- og brugsmodeleller publikationer og af danske ansøgninger**
 - a. Ekspeditionsgebyr 30,00
 - b. Kopipris, pr. side 3,25
Dog minimum 30 kr. pr. publikation (svarende til 9 sider)
2. **Fotokopier, taget på læsesalen**
Ved kontant betaling, pr. side, inkl. moms 3,00
3. **Udenlandske patentpublikationer, der ikke findes i egne samlinger**
 - I Ved hjemtagning fra udlandet
 - a. Pris for hjemtagning 100,00
 - b. Pris pr. publikation 100,00Hjemtagning af sagsakter fra USA og patentpublikationer og sagsakter fra Sydafrika: Pris efter aftale.
 - II Ved levering af tilsvarende publikation fra egne samlinger
 - a. Identifikation 100,00
 - b. Kopipris (3,25 kr pr. side)
4. **Engelsksprogede sammendrag, der ikke findes i egne samlinger, pr. sammendrag** 50,00
5. **Tidsskriftsartikler o.l., der ikke findes i egne samlinger**
 - a. Pris for hjemtagning 100,00
 - b. Pris pr. artikel 100,00
6. **Aktindsigt i europæiske patenter og patentansøgninger**
 - a. Ekspeditionsgebyr (inkl. EPO-gebyr) 315,00
 - b. Kopier
 - ved tilsendelse, pr. side 3,25
 - ved afhentning, pr. side 2,50
 - ved afhentning og kontant betaling pr. side inkl. moms ... 3,00

Ovennævnte priser tillægges moms, hvis andet ikke er angivet

7. **Bekræftet kopi af en patent-, brugsmodeleller mønster- eller varemærkeansøgning** 300,00
Hertil skal lægges kopiprisen
8. **Bekræftet udskrift af patent-, certifikat-, brugsmodeleller topografi-, mønster- eller varemærkesagsregistret** 300,00
9. **Udskrift af patent-, certifikat-, brugsmodeleller topografi-, mønster- eller varemærkesagsregistret** 50,00
10. **Udskrift af registret over kommunevåbener og -segl** 200,00

Ovennævnte priser skal ikke tillægges moms

11. **Leveringsgebyrer**
 - a. Levering pr. telefaks 75,00
 - b. Ekspreslevering pr. telefaks 275,00
 - c. Ekspreslevering pr. post 200,00Hertil lægges porto

Ovennævnte priser tillægges moms

Kurser og foredrag

kr.

1. **Kurser**
Priser på åbne og virksomhedsinterne kurser fås ved direkte henvendelse til KursusCentret
2. **Foredrag***
 - Første time 2000,00
 - Følgende timer, pr. time 1500,00

* Særpriser afhængig af deltagerantal og forberedelsestid

Ovennævnte priser skal ikke tillægges moms

INID-koder

Internationally agreed Numbers for the Identification of Data (INID)

- (11) Serial number of the registration
- (15) Date of the registration
- (17) Expected duration of the registration/renewal
- (18) Expected expiration date of the registration/renewal
- (21) Serial number of the application
- (22) Date of filing of the application
- (23) Exhibition priority data
- (24) Date from which the industrial design right has effect
- (29) Indication of the form in which the industrial design is filed
- (30) Data relating to priority under the Paris Convention
- (43) Date of publication of the industrial design before examination
- (44) Date of publication of the industrial design after examination
- (45) Date of publication of the registered industrial design
- (46) Date of expiration of deferment
- (51) Class and subclass of the Locarno Classification
- (54) Designation of article(s) or product(s) covered by the industrial design or title of the industrial design
- (55) Reproduction of the industrial design (e.g., drawing, photograph) and explanations relating to the reproduction
- (57) Description of characteristic features of the industrial design including indication of colors
- (58) Date of recording of any kind of amendment in the Register
- (62) Serial number(s) and, if available, filing date(s) of application(s), registration(s) or document(s) related by division
- (66) Serial number(s) of application(s) concerning design(s) which is(are) variant(s) of the present one
- (71) Name(s) and address(es) of the applicant
- (72) Name(s) of the creator(s)
- (73) Name(s) and address(es) of the owner(s)
- (74) Name(s) and address(es) of the representative(s)

Domestic Codes for the Identification of Data

- (DL) Data concerning license
- (DP) Data concerning pawning

Internationalt vedtagne Numre til Identifikation af Data (INID)

- Registreringsnummer
- Registreringsdato
- Forventet registreringsperiode/fornyelsesperiode
- Forventet udløbsdato for registrering/fornyelse
- Ansøgningsnummer
- Ansøgningsdato
- Udstillingsprioritetsoplysninger
- Indleveringsdato

- Model indleveret

- Konventionsprioritetsoplysninger

- Dato for offentlig tilgængelighed

- Bekendtgørelsesdato for ansøgningen

- Bekendtgørelsesdato for registreringen

- Udsættelsesdato

- Klasser
- Vareangivelse

- Mønstret

- Beskrivelse herunder farver

- Dato for tilførsel/udslettelse

- Nummer på hovedansøgning eller udskilt ansøgning

- Beslægtede ansøgninger

- Ansøgnernavn og -adresse

- Frembringers navn og -adresse
- Indehavernavn og -adresse

- Fuldmægtignavn og -adresse

Interne koder til identifikation af data

- Licensoplysninger
- Pantoplysninger

Patentdirektoratet

Helgeshøj Allé 81
DK-2630 Taastrup

B



Returneres ved varig adresseændring

Erhvervsministeriet

Patentdirektoratet

Helgeshøj Allé 81
DK-2630 Taastrup



Telefon (+45) 43 50 80 00
Telefax (+45) 43 50 80 01
Telex 16046 DPO DK
Giro 8 989923

ISSN 0903-8809