

Dansk Mønster Tidende



Indholdsfortegnelse

Bekendtgørelse af mønsteransøgninger	372
Omtryk	–
Offentligt tilgængelige mønsteransøgninger	397
Registrerede mønstre	399
Henlagte, afslåede eller tilbagetagne mønsteransøgninger	401
Ændringer	402
Fornyelse af mønsterregistreringer.....	403
Udslettelse af mønsterregistreringer	404
Rettelser.....	–
Andre meddelelser.....	–

Abonnementsprisen for årgangen er 600,- kr. Abonnement tegnes i Patentdirektoratet, Helgeshøj Allé 81, 2630 Tåstrup, tlf. 43 50 85 40 eller 43 50 85 35. Gironr. 4 02 05 53. Prisen for et enkelt nummer er 40 kr. For forsendelse tillægges porto.

Ansvarlig for redaktion: Niels Ravn
Trykt hos Levinson Digital Center a/s, Glostrup

ISSN 0903-8825

Bekendtgørelse af mønsteransøgninger

Indsigelser mod registreringen skal fremsættes skriftligt i 2 eksemplarer til registreringsmyndigheden inden 2 måneder fra bekendtgørelsesdagen, jfr. lov om mønstre nr 218 af 27. maj 1970, § 18, stk. 2.

Er det bekendtgjort, at model af mønstret er indleveret, kan denne ses i direktoratet.

Hvis afbildningen er udført i farver, er dette angivet.

Er mønstret forbillede for et ornament, er dette angivet.

(21) **MA 0905 1997** (54) **En lysanvender til montering af varmelys** (51) - Cl. 26-99
(55)



(71) ANSØGER(E): **Hans-Ivar Ivarsson**, Idrottsväg 12; S-57231 Oscarshamn, SE
(72) FREMBRINGER(E): Ansøgeren
(30) PRIORITET: 22 aug 1997 Sverige 971834
(22) ANSØGNINGSDATO: 04 sep 1997
(66) BEMÆRKNINGER: Ansøger har samme dag indleveret MA 0906 1997

(21) MA 0723 1997

(54) En væskebeholder (ikke til medicinsk brug)
En væskebeholder til medicinsk brug

(51) - Cl. 09-05

(51) - Cl. 24-04

(55)

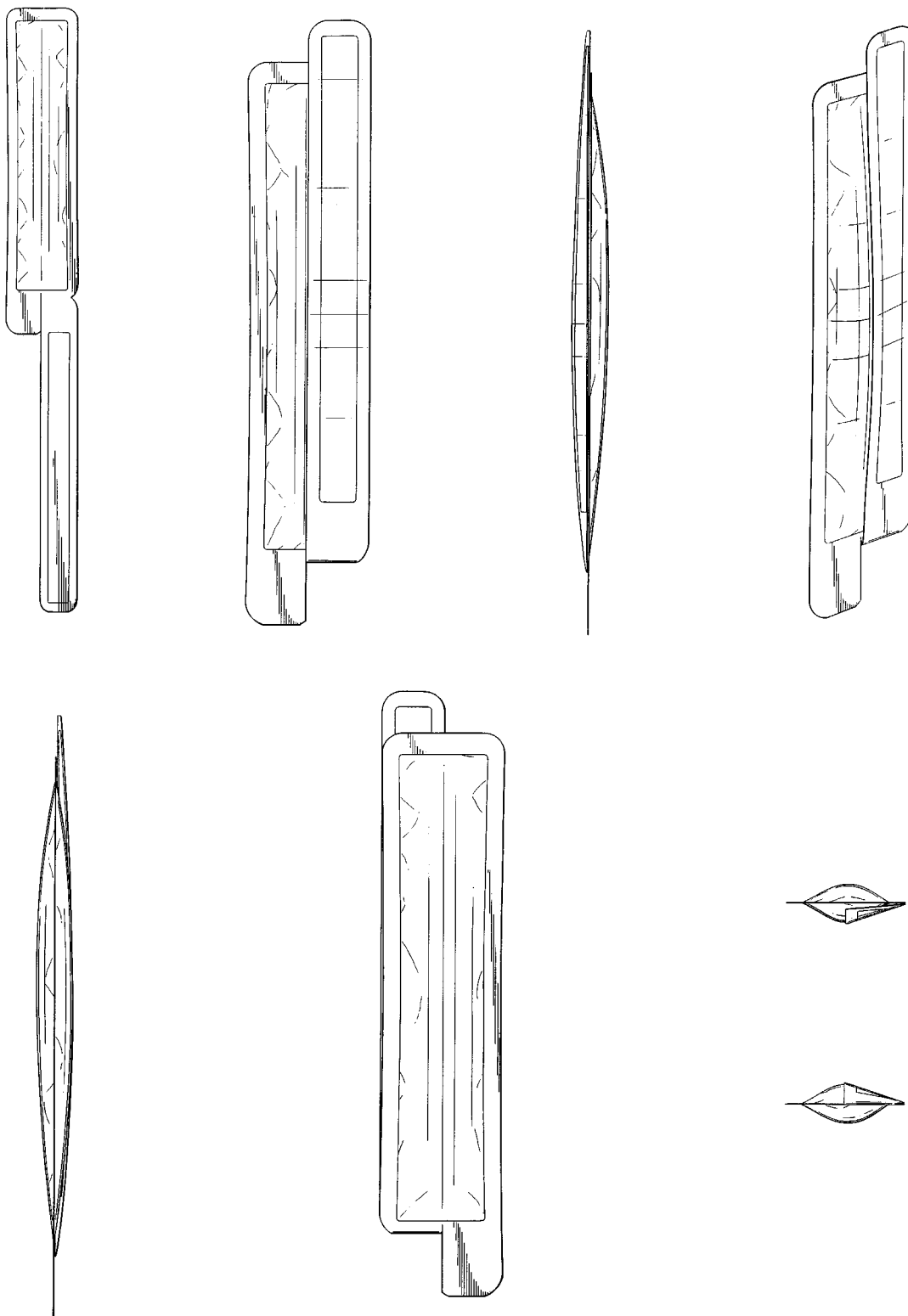
(71) ANSØGER(E):
(74) FULDMÆGTIG:
(72) FREMBRINGER(E):

ASTRA AKTIEBOLAG, S-151 85 Södertälje, SE
 Astra Aktiebolag, Patentavdelningen, Södertälje
 Anette Israelsson, Mejerigatan 16; S-412 76 Göteborg, SE
 Agneta Pettersson, Råstensgatan 52C; S-416 54 Göteborg, SE
 Jan Utas, Sparvvägen 9; S-434 96 Kungsbacka, SE
 22 jan 1997 Sverige 97-0142
 (22) ANSØGNINGSDATO: 17 jul 1997

(30) PRIORITET:
(22) ANSØGNINGSDATO:

(21) **MA 0906 1997** (54) **En lysanvender til montering af varmelys** (51) - Cl. 26-99

(55)



(71) ANSØGER(E): **Hans Ivar Ivarsson**, Idrottsväg 12; S-57231 Oscarshamn, SE
 (72) FREMBRINGER(E): **Hans Ivar Ivarsson**, Idrottsväg 12; S-57231 Oscarshamn, SE
 (30) PRIORITET: 22 aug 1997 Sverige 971833
 (22) ANSØGNINGSDATO: 04 sep 1997
 (66) BEMÆRKNINGER: Ansøger har samme dag indleveret MA 0905 1997

(21) **MA 0996 1997** (54) **Ornament til papirservietter og køkkenruller** (51) - Cl. 05-06
Ornament til toiletpapir (51) - Cl. 23-02

(55)

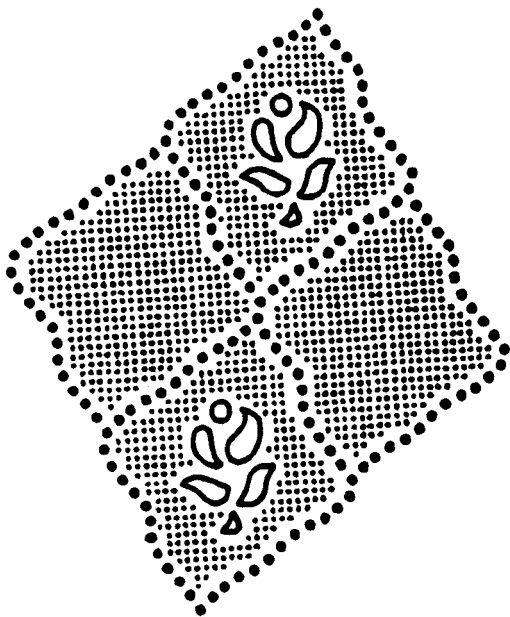

(71) ANSØGER(E): **FORT JAMES CORPORATION**, P. O. Box 2218; Richmond, Virginia 23217, US
 (74) FULDMÆGTIG: **Hofman-Bang & Boutard, Lehmann & Ree A/S**, Hans Bekkevolds Allé 7, Hellerup
 John W. Dwiggins, 767 Cleveland Street; Neenah, Wisconsin 54956, US
 Galyn A. Schulz, N. 1536 Skyline Drive; Greenville, WI 54942, US
 (72) FREMBRINGER(E):
 (30) PRIORITET: 31 mar 1997 USA 29/068,834
 (22) ANSØGNINGSDATO: 29 sep 1997
 (66) BEMÆRKNINGER: Ansøger har samme dag indleveret MA 0074 1998.
 BEMÆRKNINGER: Mønstret er forbillede for et ornament.

(21) MA 1073 1997

(54) En æskekartonnage

(51) - Cl. 09-03

(55)

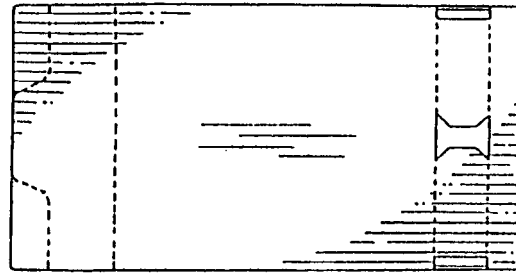
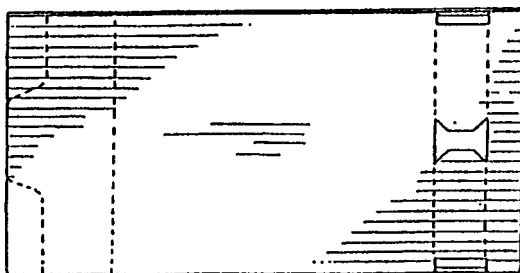
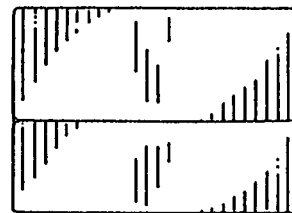
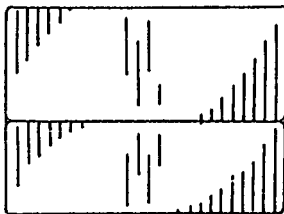
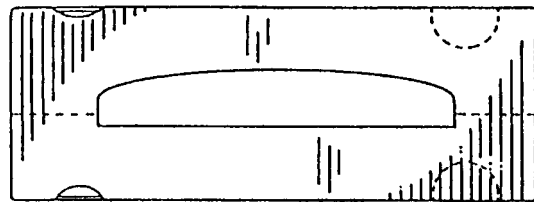
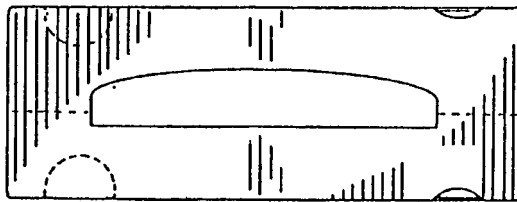
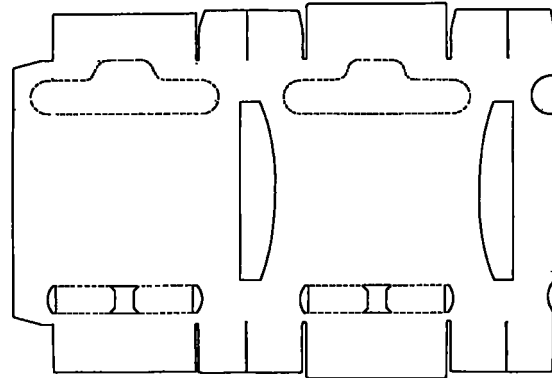
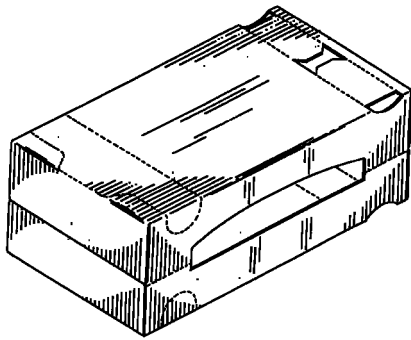

(71) ANSØGER(E):

Smithkline Beecham Corporation, One Franklin Plaza; Philadelphia, Pennsylvania 19103, US

(74) FULDMÆGTIG:

Plougmann, Vingtoft & Partners A/S, Sankt Annæ Plads 11; Postboks 3007, København K

(72) FREMBRINGER(E):

Nicolina C. Simile-Gravina, 2526 Headon Forest Drive; Burlington; Ontario L7M 3Z9, CA

Lesley S. Rodenhiser, 3281 Turnstone Cres. ; Mississauga; Ontario L5L 5L6, CA

Alissa F. Podheiser, #602-47 St. Clair; Avenue West, Toronto; Ontario M4V 3A5, CA

(30) PRIORITET:

18 apr 1997 USA 29/069,841

(22) ANSØGNINGSDATO:

13 okt 1997

(66) BEMÆRKNINGER:

Ansøger har samme dag indleveret MA 1074 1997

(21) MA 1106 1997

(54) 1) En ventilationsklap med betjeningsgreb til ovenlysvindue
2) betjeningsgreb dertil (51) - Cl. 25-02

(55)

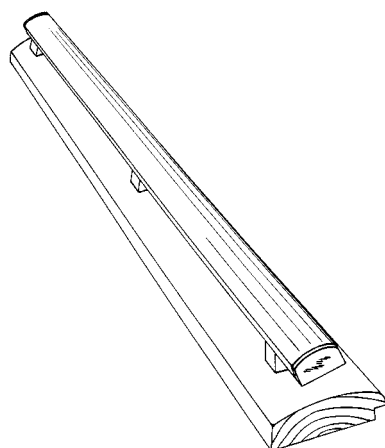

Løbenr. 1

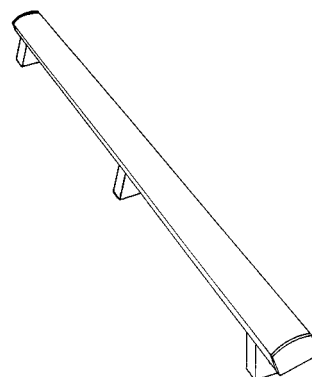

Løbenr. 2

(71) ANSØGER(E):

(74) FULDMÆGTIG:

(72) FREMBRINGER(E):

(22) ANSØGNINGSDATO:

V. KANN RASMUSSEN INDUSTRI A/S, Tobaksvejen 10; 2860 Søborg, DK
 Internationalt Patent-Bureau, Høje Taastrup Boulevard 23, Taastrup
 Brent Møller, Østerkildevej 1; 2820 Gentofte, DK
 22 okt 1997

(21) MA 1111 1997

(54) En brevkasse

(51) - Cl. 99-00

(55)



(71) ANSØGER(E):

(74) FULDMÆGTIG:

(72) FREMBRINGER(E):

(22) ANSØGNINGSDATO:

Juliana Drivhuse A/S, Svendborgvej 102; 5260 Odense S, DK
 Larsen & Birkeholm A/S Skandinavisk Patentbureau, Banegårdspladsen 1;
 Postboks 362, København V
 Bo Stærmose, c/o Juliana Drivhuse A/S; Svendborgvej 102; 5260 Odense S,
 DK
 24 okt 1997

(21) MA 1114 1997

(54) Et legetøjsbyggeelement

(51) - Cl. 21-01

(55)

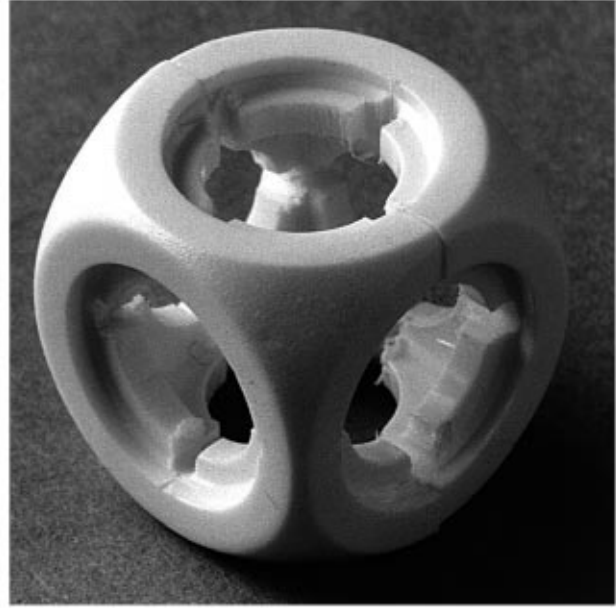
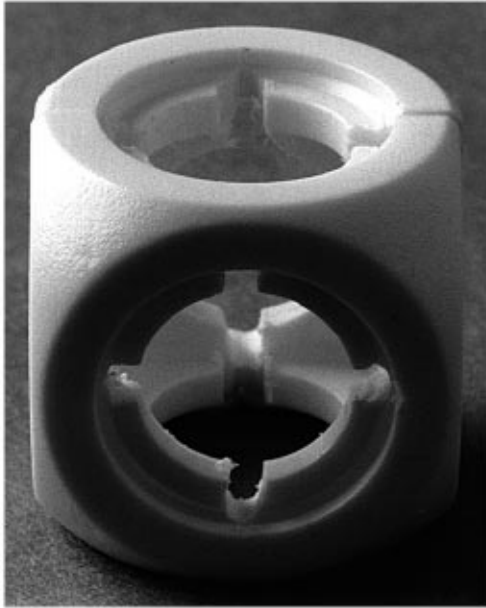

(71) ANSØGER(E):

Jean-Michel Meys, 14, rue de l'Ourthe; B-1080 Brussel, BE

(74) FULDMÆGTIG:

Budde, Schou & Co. A/S, Vestergade 31, København K

(72) FREMBRINGER(E):

Ansøgeren

(30) PRIORITET:

25 apr 1997 WIPO** DM/039.976

(22) ANSØGNINGSDATO:

24 okt 1997

(21) MA 1228 1997

(54) 1-2) Et gangstativ

(51) - Cl. 12-12

(55)



Løbenr. 1



Løbenr. 2

(71) ANSØGER(E):

Casa-Garden GmbH & Co. KG, Weihestrasse 114; 32584 Löhne, DE

(74) FULDMÆGTIG:

Plougmann, Vingtoft & Partners A/S, Sankt Annæ Plads 11; Postboks 3007, København K

(72) FREMBRINGER(E):

Günter Frankowski, Koblenzerstr. 18; 32584 Löhne, DE

(30) PRIORITET:

23 aug 1997 Tyskland M 97 07 901.4

(22) ANSØGNINGSDATO:

09 dec 1997

(21) MA 1120 1997

(54) 1) En emballagekasse
2) låg dertil

(51) - Cl. 09-03

(55)

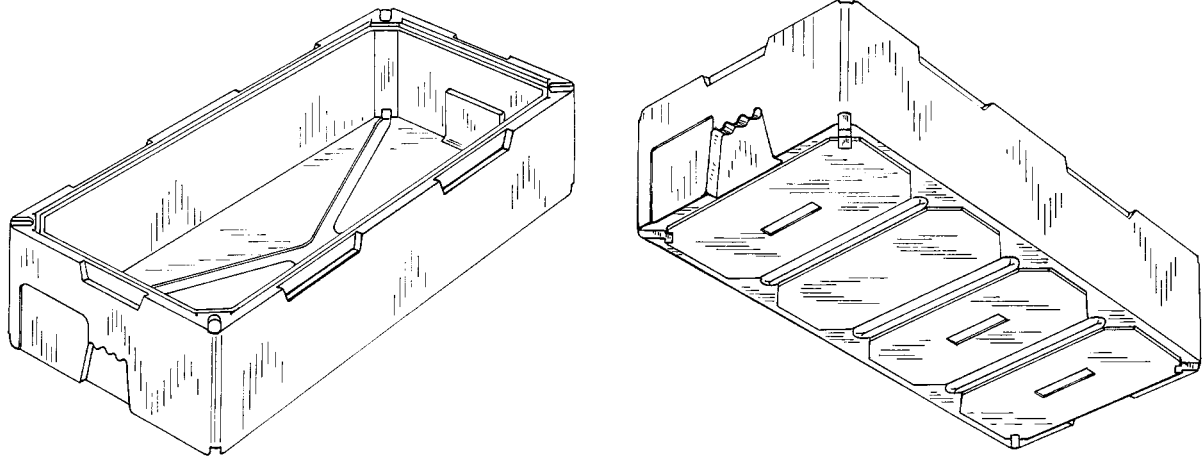

Løbenr. 1

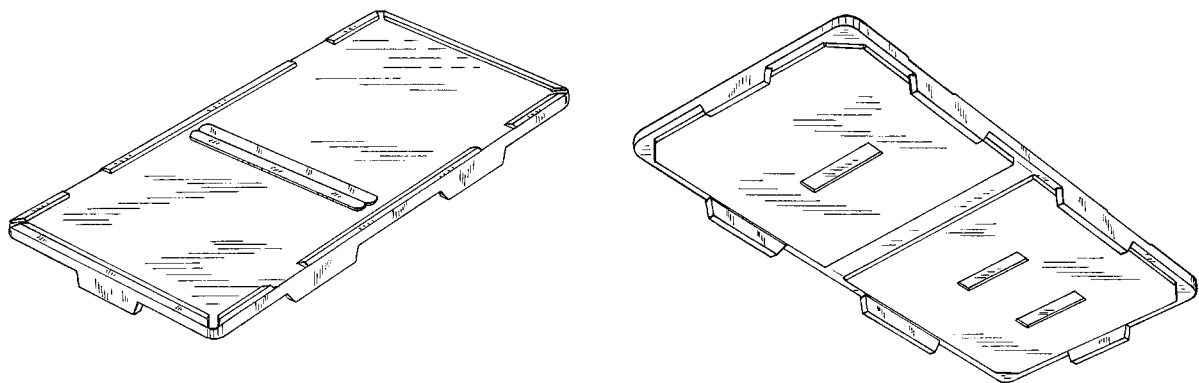

Løbenr. 2

(71) ANSØGER(E):

(74) FULDMÆGTIG:

(72) FREMBRINGER(E):

(22) ANSØGNINGSDATO:

THERMOPACK A/S, Krog Skolevej 3; 7190 Billund, DK

Internationalt Patent-Bureau, Høje Taastrup Boulevard 23, Taastrup

Per Troldtoft Hansen, Havlund 14; 9900 Frederikshavn, DK

27 okt 1997

(21) MA 1154 1997

(54) En flaske

(51) - Cl. 09-01

(55)

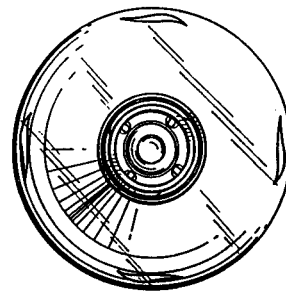
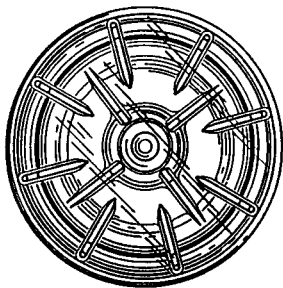
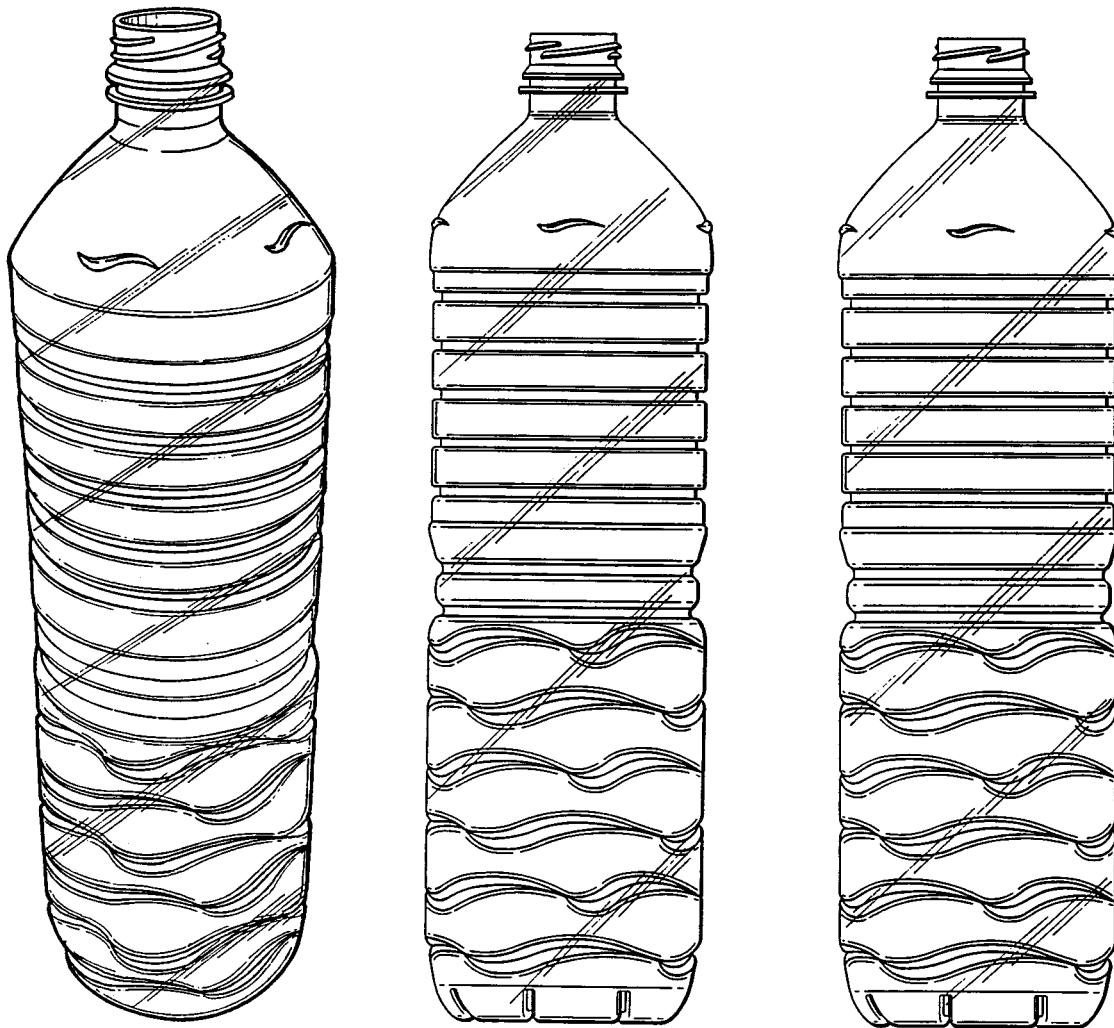

(71) ANSØGER(E):

Compagnie Gervais Danone S. A., 126-130, rue Jules Guesde; F-92300 Levallois-Perret, FR

(74) FULDMÆGTIG:

Budde, Schou & Co. A/S, Vestergade 31, København K

(72) FREMBRINGER(E):

Alain Colloud, Le Bulle; F-74200 Reyvroz, FR

Jean-Marie Petre, Les Charmottes; F-74890 Bons-en-Chablais, FR

Isabelle Fandeaux, 11, rue Nationale; F-74500 Evian-les-Bains, FR

Fred Mittleman, 1000 Park Avenue; New York; N. Y. 10028, US

Matthew Wiant, 90 S. Pine Creek Road; Fairfield; Connecticut 06430, US

William Waggaman, 9 Seabreeze Place; Norwalk; Connecticut 06854, US

(30) PRIORITET:

19 maj 1997 USA 29/071.067

(22) ANSØGNINGS DATO:

12 nov 1997

(21) MA 1251 1997

(54) En emballage til fødevarer

(51) - Cl. 09-03

(55)

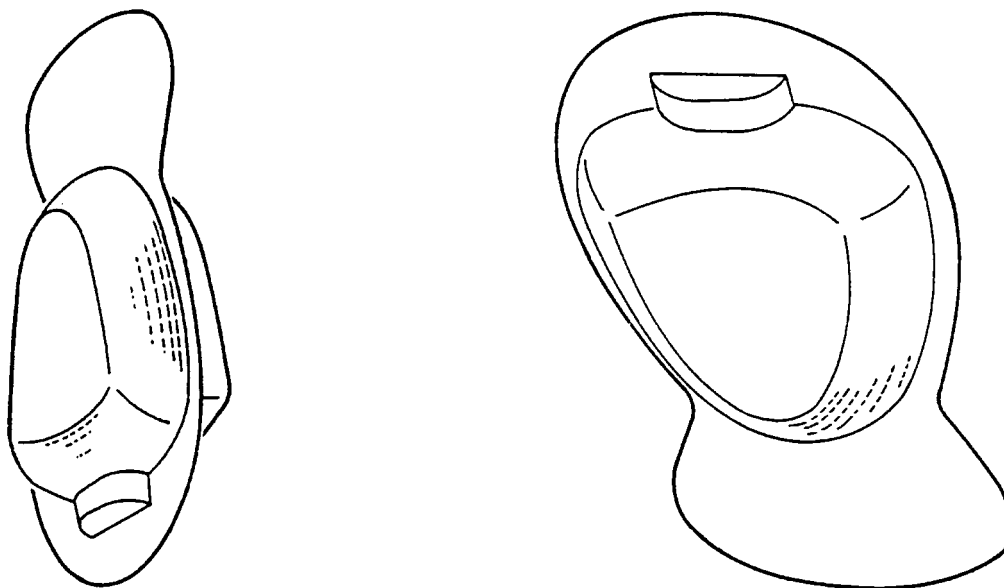

(71) ANSØGER(E):

(74) FULDMÆGTIG:

(72) FREMBRINGER(E):

(22) ANSØGNINGSDATO:

Fromageries Bel, société anonyme, 4, rue d'Anjou; F-75008 Paris, FR
Internationalt Patent-Bureau, Høje Taastrup Boulevard 23, Taastrup
Michel Gall, 37 rue des Croissants; F-92380 Garches, FR
19 dec 1997

(21) MA 1269 1997

(54) En indretning til montering i stativ til teltdug (51) - Cl. 21-04

(55)

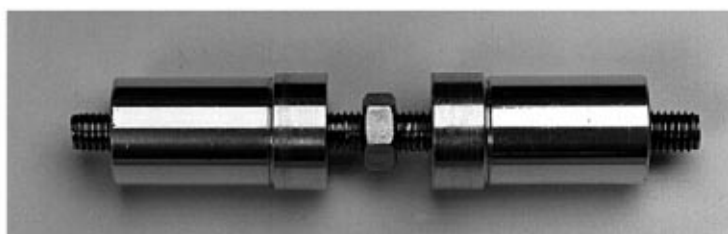

(71) ANSØGER(E):

(72) FREMBRINGER(E):

(22) ANSØGNINGSDATO:

SÄBTECH, Storgatan 39; 382 34 Nybro, SE
Tommy Säbom, Diktarensväg 1; 382 36 Nybro, SE
29 dec 1997

(21) MA 0006 1998

(54) En knage

(51) - Cl. 08-08

(55)



(71) ANSØGER(E):

Unique Interieuer ApS, kalkbrænderiløbskaj 4; 2100 København Ø, DK

(72) FREMBRINGER(E):

Carsten Schmidt, Næstvedgade 23; 2100 København Ø, DK

(22) ANSØGNINGSDATO:

06 jan 1998

(21) MA 0011 1998

(54) En rygtaske

(51) - Cl. 03-01

(55)



(71) ANSØGER(E):

Kirsti Jensen, Smederupvej 9; 8300 Odder, DK

(74) FULDMÆGTIG:

Linds Patentbureau, Ellekrattet 20, Vedbæk

(72) FREMBRINGER(E):

Ansøgeren

(22) ANSØGNINGSDATO:

07 jan 1998

(21) MA 0019 1998

(54) Et hårspænde

(51) - Cl. 28-03

(55)



(71) ANSØGER(E):

Deichmann + Co., Ltd., Flat 9, 1st Floor, Juko Tower; No. 8, Tai Chung Road, Tsuen Wan; Hong Kong, HK

(74) FULDMÆGTIG:

Patentbureauet Magnus Jensens Eff., Frederiksborgvej 15, Farum

(72) FREMBRINGER(E):

Kate Knudsen, 12215 Hesby Street; No. Hollywood; Ca. 91607, US

(22) ANSØGNINGSDATO:

09 jan 1998

(21) MA 0038 1998

(54) Kombineret natbord og hylde

(51) - Cl. 06-03 , -04

(55)

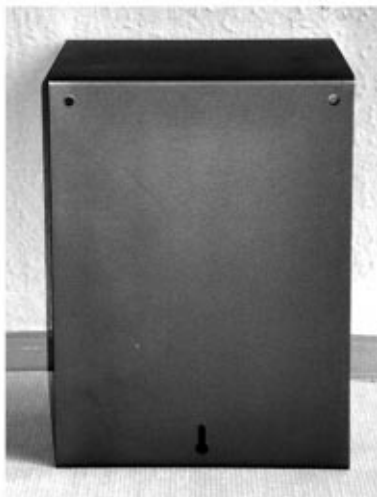
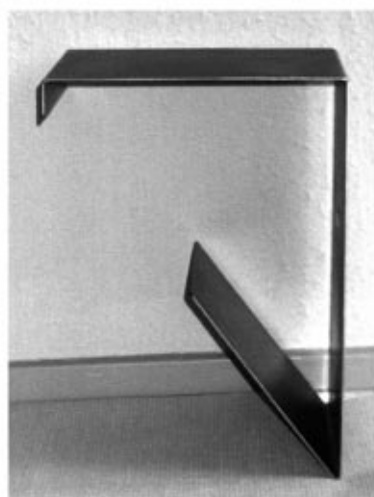

(71) ANSØGER(E):

Ian Ulrick Michael Helgens, Ny Vestergade 4, 1. sal; 5000 Odense C, DK

(72) FREMBRINGER(E):

Ansøgeren

(22) ANSØGNINGSDATO:

13 jan 1998

(21) MA 0036 1998

(54) En transportseng

(51) - Cl. 06-01 ;12-12

(55)

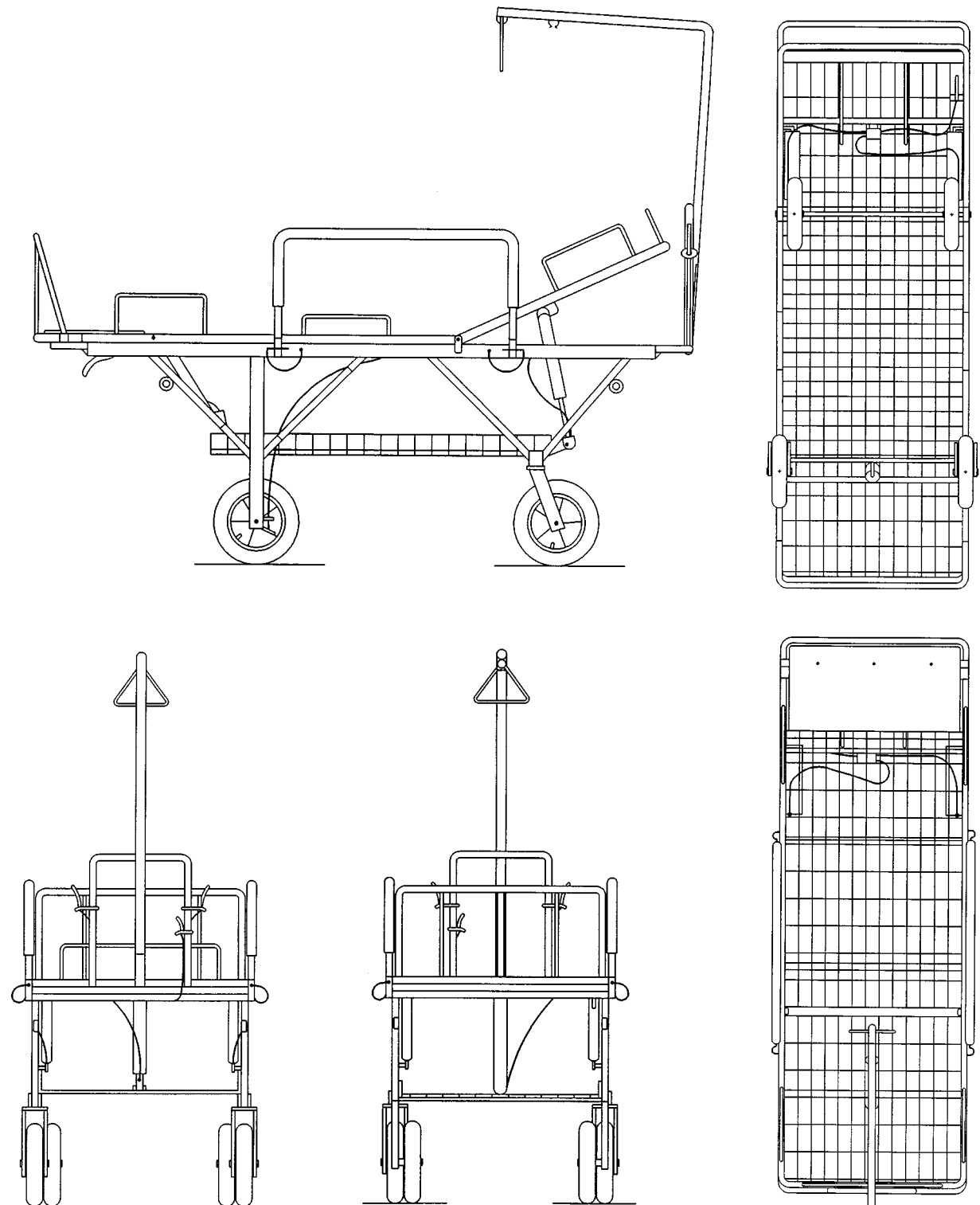

(71) ANSØGER(E):
 (74) FULDMÆGTIG:
 (72) FREMBRINGER(E):
 (30) PRIORITET:
 (22) ANSØGNINGSDATO:

Arne Rolf Langeland, Lambertseterveien 10; N-1160 Oslo, NO
 PATRADE A/S, Store Torv 1, Århus C
 Ansøgeren
 18 jul 1997 Norge 97.0468
 13 jan 1998

(21) MA 0040 1998

(54) Et bord

(51) - Cl. 06-03

(55)



(71) ANSØGER(E):

(72) FREMBRINGER(E):

(22) ANSØGNINGSDATO:

Farstrup Møbler A/S, 5471 Søndersø, DK

Hans Jørgen Frydendal Durehof, 305 Rue des Sept-Arpents; L-1149 Luxembourg, LU

14 jan 1998

(21) MA 0055 1998

(54) En tandbørste

(51) - Cl. 04-02

(55)

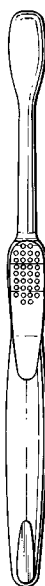
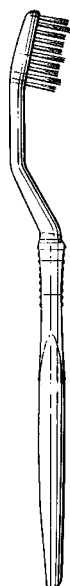
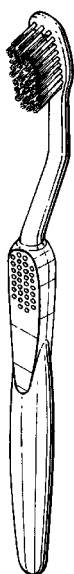

(71) ANSØGER(E):
 (74) FULDMÆGTIG:
 (72) FREMBRINGER(E):

Unilever N. V., Weena 455; 3013 Rotterdam, NL
 Budde, Schou & Co. A/S, Vestergade 31, København K
 Edgardo Angelini, Via Bertinoro 9; Milano, IT
 Ross de Salvo, Via Donatello, 36, Milano, IT
 Sigurdur Thorsteinsson, Via Lecco 43, Milano, IT

(30) PRIORITET:
 (22) ANSØGNINGSDATO:

23 jul 1997 Storbritannien 2067679
 16 jan 1998

(21) MA 0056 1998

(54) 1) En halsetiket til en vinflaske.
2) En etiket til en vinflaske

(51) - Cl. 19-08

(55)



MIS EN BOUTEILLE A LA PROPRIÉTÉ PAR
 LES PRODUCTEURS RÉUNIS D'ORSCHWILLER A 67600 ORSCHWILLER ALSACE FRANCE
 Produce of France

Løbenr. 1

Løbenr. 2

(71) ANSØGER(E):

Societe Cooperative Vinicole Orschwiller, Kintzheim Et Environs; 67600 Orschwiller, FR

(74) FULDMÆGTIG:

Hofman-Bang & Boutard, Lehmann & Ree A/S, Hans Bekkevolds Allé 7, Hellerup

(72) FREMBRINGER(E):

Andre Maldonado, 4 rue des Vignes; 68590 Rorschwihr, FR

(30) PRIORITET:

17 jul 1997 Frankrig 974281

(22) ANSØGNINGSDATO:

16 jan 1998

(66) BEMÆRKNINGER:

Ans. har samme dag indleveret MA 0057-0058 1998

(21) MA 0057 1998

(54) 1) En halsetiket til en vinflaske.
2) En etiket til en vinflaske

(51) - Cl. 19-08

(55)

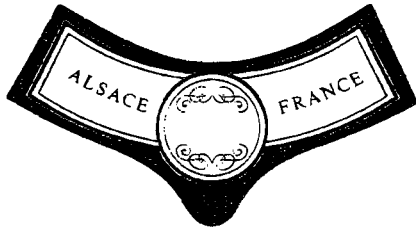

Løbenr. 1



Løbenr. 2

(71) ANSØGER(E):

Societe Cooperative Vinicole Orschwiller, Kintzheim Et Environs; 67600 Orschwiller, FR

(74) FULDMÆGTIG:

Hofman-Bang & Boutard, Lehmann & Ree A/S, Hans Bekkevolds Allé 7, Hellerup

(72) FREMBRINGER(E):

Andre Maldonado, 4 rue des Vignes; 68590 Rorschwihr, FR

(30) PRIORITET:

17 jul 1997 Frankrig 974281

(22) ANSØGNINGSDATO:

16 jan 1998

(66) BEMÆRKNINGER:

Ans. har samme dag indleveret MA 0056 og 0058 1998

(21) MA 0058 1998

(54) 1) En halsetiket til en vinflaske
2) En etiket til en vinflaske

(51) - Cl. 19-08

(55)

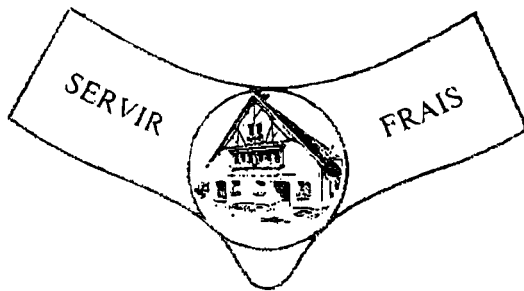

Løbenr. 1



Løbenr. 2

(71) ANSØGER(E):

Societe Cooperative Vinicole Orschwiller, Kintzheim Et Environs; 67600 Orschwiller, FR

(74) FULDMÆGTIG:

Hofman-Bang & Boutard, Lehmann & Ree A/S, Hans Bekkevolds Allé 7, Hellerup

(72) FREMBRINGER(E):

Andre Maldonado, 4 rue des Vignes; 68590 Rorschwihr, FR

(30) PRIORITET:

17 jul 1997 Frankrig 974281

(22) ANSØGNINGSDATO:

16 jan 1998

(66) BEMÆRKNINGER:

Ans. har samme dag indleveret MA 0056-0057 1998

(21) MA 0062 1998

(54) Ornament til smykker

(51) - Cl. 11-01

(55)

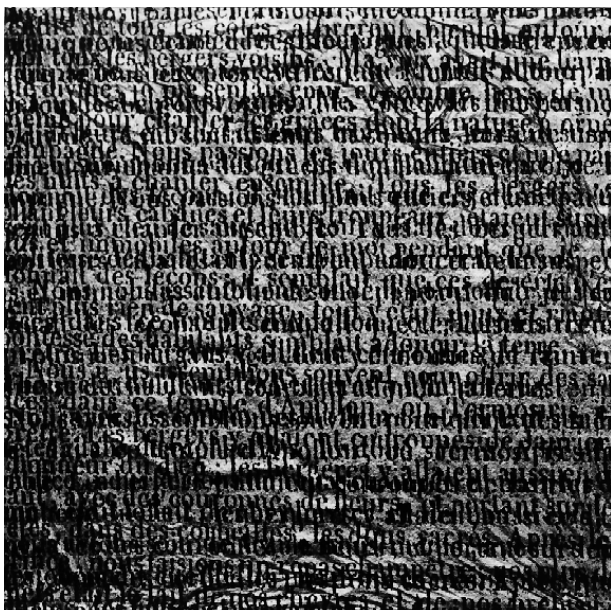

(71) ANSØGER(E):

Guldsmed og Billedhugger Flemming Knudsen,
Regstrupvej 44; 5800
Nyborg, DK

(72) FREMBRINGER(E):

Flemming Knudsen,
Regstrupvej 44; 5800
Nyborg, DK

(22) ANSØGNINGSDATO:

19 jan 1998

(57) BEMÆRKNINGER:

Mønstret er udført i
farver.

BEMÆRKNINGER:

Mønstret er forbillede
for et ornament.

(21) MA 0064 1998

(54) En affaldsspand

(51) - Cl. 09-09

(55)

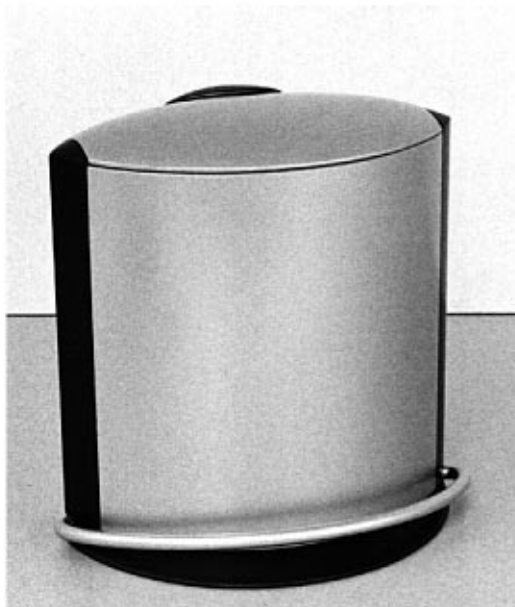

(71) ANSØGER(E):

Hailo-Werk Rudolf Loh GmbH & Co., Daimlerstr. 33; D-35708 Haiger, DE

(74) FULDMÆGTIG:

Patentbureauet Magnus Jensens Eff., Frederiksborgvej 15, Farum

(72) FREMBRINGER(E):

Joachim Loh, Am Vogelgesang 33; D-35708 Haiger, DE

(30) PRIORITET:

21 jul 1997 Tyskland M97 06 626.5

(22) ANSØGNINGSDATO:

20 jan 1998

(66) BEMÆRKNINGER:

Ansøger har samme dag indleveret MA 0065 og 0066 1998.

(21) MA 0074 1998

(54) Ornament til papirservietter og køkkenruller
Ornament til toiletpapir(51) - Cl. 05-06
(51) - Cl. 23-02

(55)

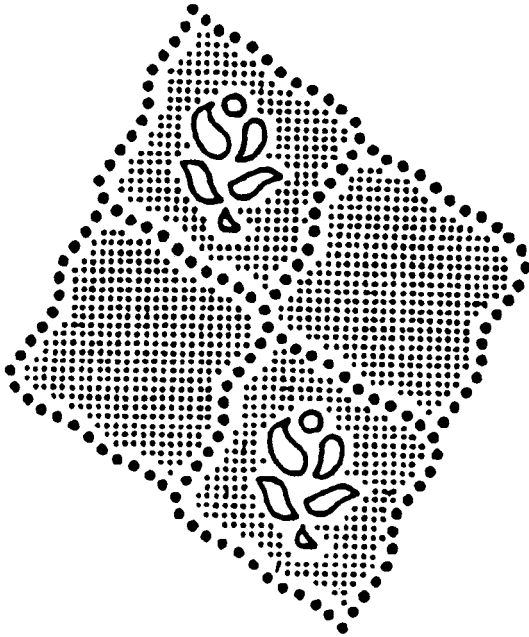

(71) ANSØGER(E):

FORT JAMES CORPORATION, P. O. Box
2218; Richmond, Virginia 23217, US

(74) FULDMÆGTIG:

Hofman-Bang & Bourtard, Lehmann & Ree A/S, Hans Bekkevolds Allé 7, Hellerup
John H. Dwiggin, 767 Cleveland Street; Neenah, Wisconsin 54956, US

(72) FREMBRINGER(E):

Galyn A. Schulz, N.1536 Skyline Drive; Greenville, WI 54942, US

(30) PRIORITET:

31 mar 1997 USA
29/068,834

(22) ANSØGNINGSDATO:

29 sep 1997

(66) BEMÆRKNINGER:

Ansøger har samme dag indleveret MA 0996 1997.

BEMÆRKNINGER:

Mønstret er forbillede for et ornament.

(21) MA 0090 1998

(54) En tandbørste

(51) - Cl. 04-02

(55)

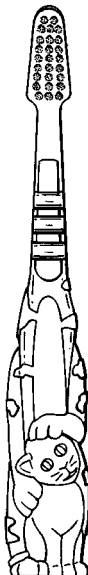

(71) ANSØGER(E):

SmithKline Beecham GmbH & Co. KG, Hermannstrasse 7; D-77815 Buhl (Baden), DE

(74) FULDMÆGTIG:

Plougmann, Vingtoft & Partners A/S, Sankt Annæ Plads 11; Postboks 3007, København K

(72) FREMBRINGER(E):

Harry Landauer, Muhlstrasse 7a; D-75172 Pforzheim, DE

(30) PRIORITET:

28 jul 1997 Storbritannien GB 2067811

(22) ANSØGNINGSDATO:

26 jan 1998

(21) MA 0091 1998

(54) Et etui

(51) - Cl. 09-01

(55)

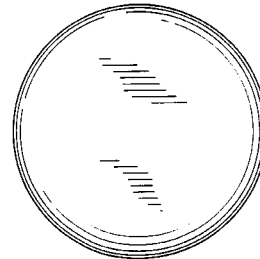
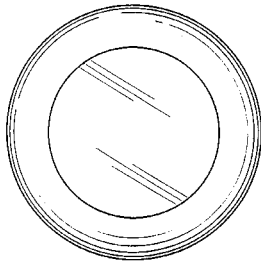
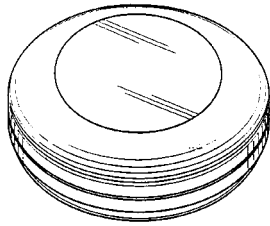

(71) ANSØGER(E):

Revlon Consumer Products Corporation, 625 Madison Avenue; New York, NY 10022, US

(74) FULDMÆGTIG:

Budde, Schou & Co. A/S, Vestergade 31, København K

(72) FREMBRINGER(E):

Garfield Litton, 2 Central Avenue; Glenrock, NJ 07452, US

(30) PRIORITET:

28 jul 1997 USA 29/074.712

(22) ANSØGNINGSDATO:

27 jan 1998

(21) MA 0130 1998

(54) En glaskrukke

(51) - Cl. 07-01

(55)



(71) ANSØGER(E):

V M C, 41 rue Pierre Matre; F-51100 Reims, FR

(74) FULDMÆGTIG:

Budde, Schou & Co. A/S, Vestergade 31, København K

(72) FREMBRINGER(E):

Claude Feltrin, 19 rue des Sablons; F-51390 Gueux, FR

(30) PRIORITET:

08 aug 1997 WIPO** DM/041.065

(22) ANSØGNINGSDATO:

03 feb 1998

(21) MA 0109 1998

(54) Et elektrisk dampstrygejern

(51) - Cl. 07-05

(55)



(71) ANSØGER(E):
(74) FULDMÆGTIG:

Moulinex S. A., 76-78 Avenue des Champs Elysées; F-75008 Paris, FR
Larsen & Birkeholm A/S Skandinavisk Patentbureau, Banegårdspladsen 1;
Postboks 362, København V

(72) FREMBRINGER(E):

Bruno Leverrier, Les Morelles; F-53110 Lassay les Chateau, FR

(30) PRIORITET:

05 aug 1997 Frankrig 97/4669

(22) ANSØGNINGSDATO:

30 jan 1998

(21) **MA 0163 1998**(54) **En stol**

(51) - Cl. 06-01

(55)



(71) ANSØGER(E): **SKALMA A/S**, Vesterled 19; 8832 Skals, DK
 (74) FULDMÆGTIG: Bent Jensen, Vesterled 19, Skals
 (72) FREMBRINGER(E): Oluf Lund, Dybbølgade 15 B; 8000 Århus C, DK
 (22) ANSØGNINGSDATO: 12 feb 1998

(21) **MA 0259 1998**(54) **En indretning til en vægreol**

(51) - Cl. 06-06

(55)

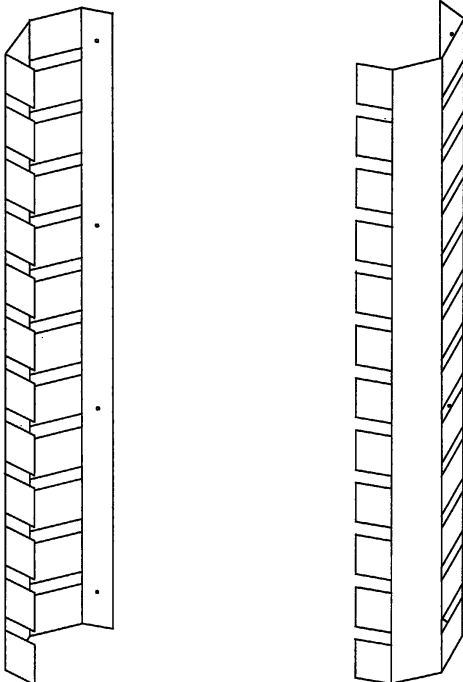

(71) ANSØGER(E): **Erik Strøm**,
 Godthåbsvej 41B; 9690
 Fjerritslev, DK
 (72) FREMBRINGER(E): Ansøgeren
 (22) ANSØGNINGSDATO: 06 mar 1998

(21) MA 0260 1998

(54) 1) En fenderliste med endeaflutningsroset (51) - Cl. 25-01
til bygningsgrug,
2) fenderliste,
3) endeaflutningsroset

(55)



Løbenr. 1



Løbenr. 2



Løbenr. 3

(71) ANSØGER(E):
(74) FULDMÆGTIG:
(72) FREMBRINGER(E):
(22) ANSØGNINGSDATO:

Novo Nordisk Engineering A/S, Krogshøjvej 55; 2880 Bagsværd, DK
Novo Nordisk A/S, Novo Alle, Bagsværd
Niels Dahl Pedersen, Bogårdsvej 224; 3050 Humlebæk, DK
06 mar 1998

(21) MA 0262 1998

(54) 1-2) Belægningssten, alt til et sæt

(51) - Cl. 25-01

(55)

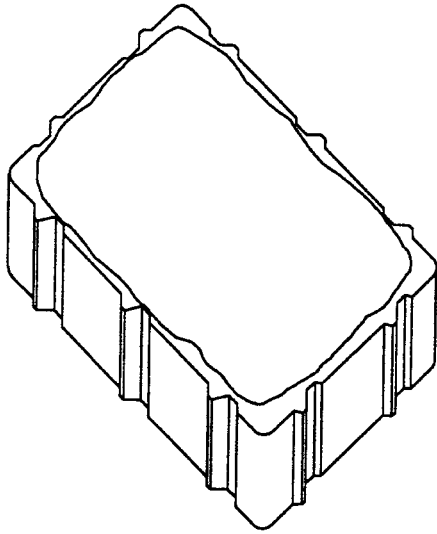

Løbenr. 1

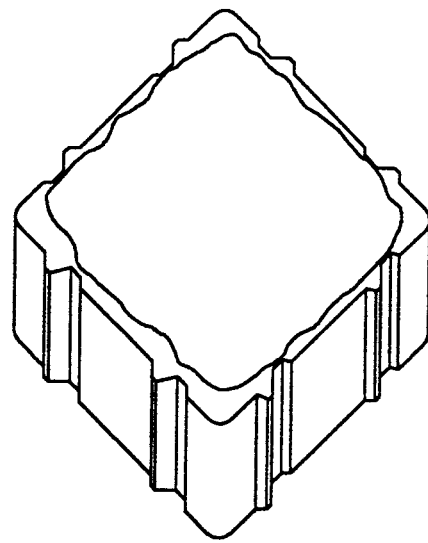

Løbenr. 2

(71) ANSØGER(E):

UNI-International Bausysteme GmbH + Co., Josef-Hermann-Strasse 1; D-76473 Iffezheim, DE

(74) FULDMÆGTIG:

Budde, Schou & Co. A/S, Vestergade 31, København K

(72) FREMBRINGER(E):

Günter Barth, Butzengrabenweg 16; D-77830 Bühlertal, DK

Michael Schmitz, Im Eichert 7; D-77815 Bühl, DE

(30) PRIORITET:

09 sep 1997 WIPO** DM/041.364

(22) ANSØGNINGSDATO:

06 mar 1998

(21) MA 0265 1998

(54) En sål

(51) - Cl. 02-04

(55)



(71) ANSØGER(E):

DORINT S. A., 4, Rue Jean Monnet; 2180 Luxembourg, LU

(74) FULDMÆGTIG:

Linds Patentbureau, Ellekrattet 20, Vedbæk

(72) FREMBRINGER(E):

Gualberto Pollastrelli, Corso Garibaldi 16; I-63019 Sant'Elpidio a Mare, IT

(30) PRIORITET:

09 sep 1997 WIPO** DM/041.358

(22) ANSØGNINGSDATO:

09 mar 1998

(21) MA 0266 1998

(54) En stol

(51) - Cl. 06-01

(55)



(71) ANSØGER(E):

Torben Stübert, Einar Schous Alle 8; 7130 Juelsminde, DK

(72) FREMBRINGER(E):

Ansøgeren

(22) ANSØGNINGSDATO:

09 mar 1998

(21) MA 0274 1998

(54) Kombineret rundeler og reolsystem

(51) - Cl. 06-04 , -06

(55)

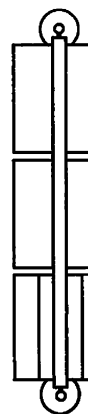
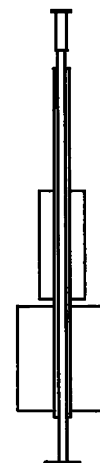
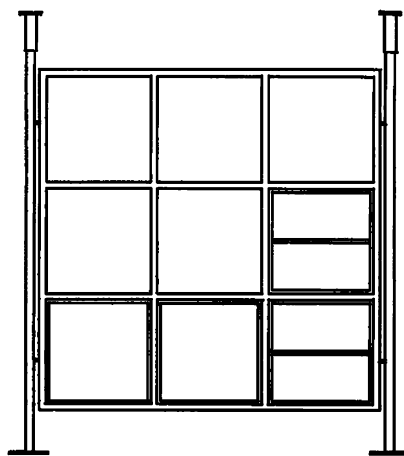
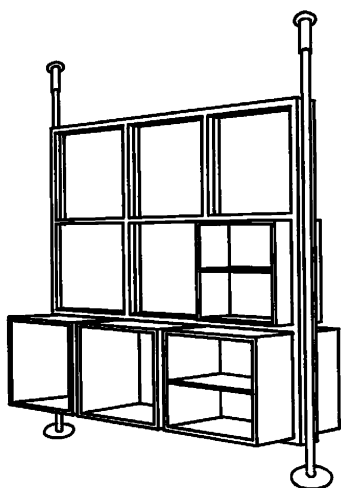

(71) ANSØGER(E):

Per Torlop Carlsen, Stadionallé 47; 8000 Århus C, DK

(72) FREMBRINGER(E):

Ansøgeren

(22) ANSØGNINGSDATO:

12 mar 1998

(21) MA 0272 1998

(54) En elektrisk køkkenmaskine

(51) - Cl. 07-04

(55)

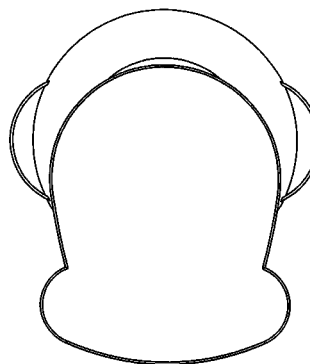
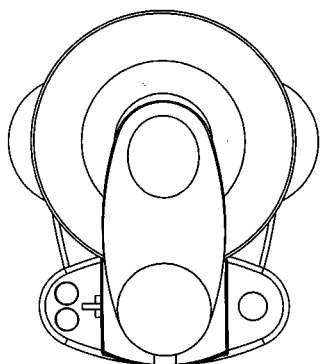
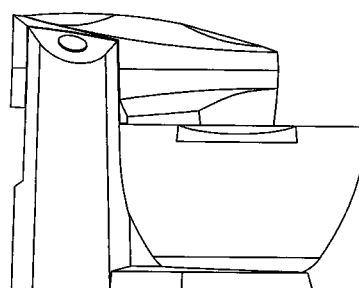
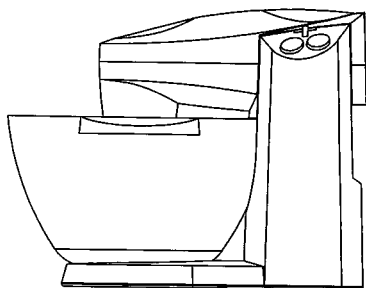
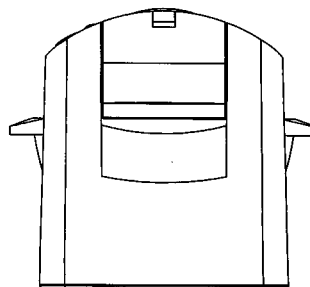
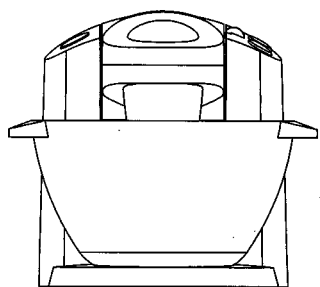
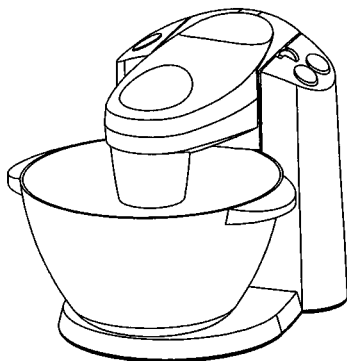

(71) ANSØGER(E):
(74) FULDMÆGTIG:

Moulinex S. A., 76-78 Avenue des Champs Elysées; F-75008 Paris, FR
Larsen & Birkeholm A/S Skandinavisk Patentbureau, Banegårdspladsen 1;
Postboks 362, København V

(72) FREMBRINGER(E):

Bruno Leverrier, Les Morrelles; F-53110 Lassay les Chateaux, FR

(30) PRIORITET:

15 sep 1997 Frankrig 97/5355

(22) ANSØGNINGSDATO:

10 mar 1998

(21) MA 0295 1998

(54) Et understel til et bord

(51) - Cl. 06-06

(55)

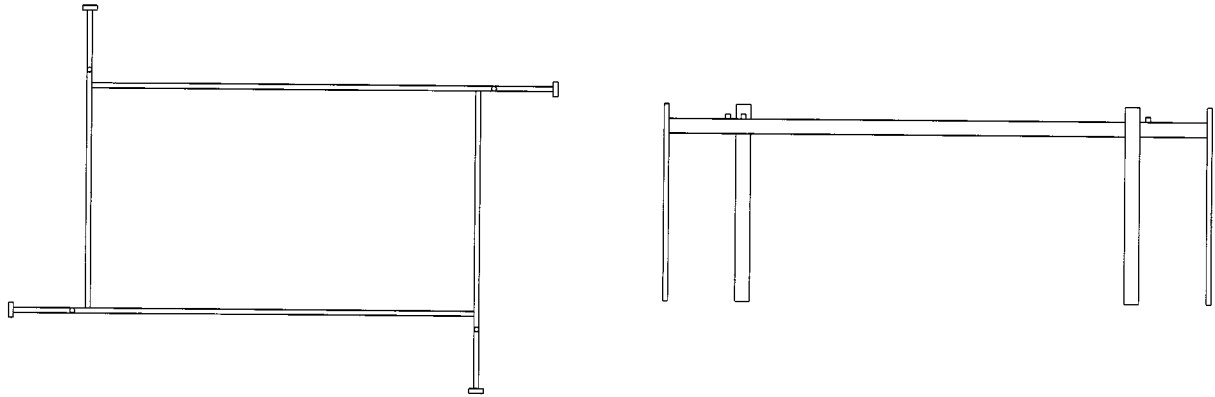

(71) ANSØGER(E): **Alex Danmark v/Birgit Sørensen**, Hobrovej 54B; 9530 Støvring, DK
(72) FREMBRINGER(E): Birgit Sørensen, Hobrovej 54 B; 9530 Støvring, DK
(22) ANSØGNINGSDATO: 18 mar 1998

(21) MA 0300 1998

(54) En lysestage

(51) - Cl. 26-01

(55)

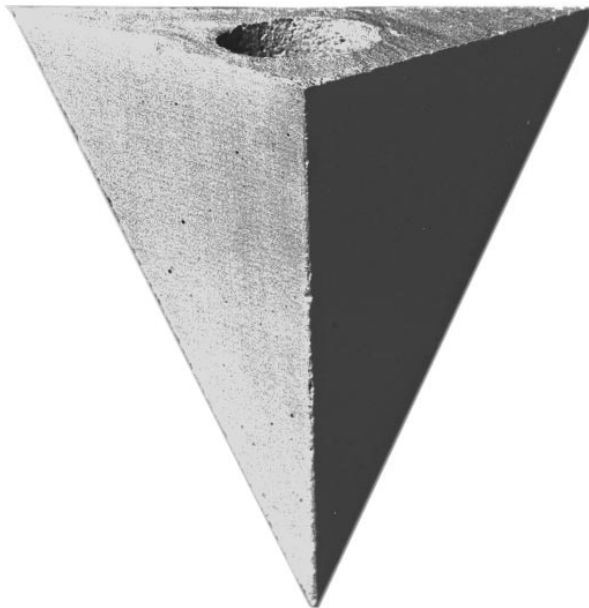

(71) ANSØGER(E): **Knud Vingum Jensen**, Vesterlundvej 49; 7323 Give, DK
(72) FREMBRINGER(E): Ansøgeren
(22) ANSØGNINGSDATO: 19 mar 1998

Offentligt tilgængelige mønsteransøgninger

Akterne i nedenstående ansøgninger er tilgængelige for enhver, jfr. mønsterlovens § 19.

(21)MA 0278 1998 (54)xxx
(71) ANSØGER(E): Schlumberger Industries, S. A., 50 Avenue Jean-Jaurès; 92120 Montrouge, FR
(30) PRIORITET: 15 sep 1997 Frankrig 97 5349
(22) ANSØGNINGS DATO: 13 mar 1998

Klasse 2 - Beklædningsgenstande og sy- og besætningsartikler til beklædning

(21)MA 0012 1998 (54)1) En skjorte, 2) kraveknapper dertil, 3) inderbrystlomme dertil.
(71) ANSØGER(E): Elmi B. V., Rooseveltstraat 18; 2321 BM Leiden, NL
(30) PRIORITET: 09 jul 1997 Beneluxlandene 73357-01/02
(22) ANSØGNINGS DATO: 08 jan 1998

Klasse 6 - Møbler og andre boligudstørsartikler

(21)MA 0061 1998 (54)En sofa
(71) ANSØGER(E): Dietmar Schmidt, Helmsvej 6B; 2880 Bagsværd, DK
(22) ANSØGNINGS DATO: 08 jan 1998

Klasse 7 - Husholdningsartikler (ikke indeholdt i andre klasser)

(21)MA 0272 1998 (54)En elektrisk køkkenmaskine
(71) ANSØGER(E): Moulinex S. A., 76-78 Avenue des Champs Elysées; F-75008 Paris, FR
(30) PRIORITET: 15 sep 1997 Frankrig 97/5355
(22) ANSØGNINGS DATO: 10 mar 1998

(21)MA 0298 1998 (54)1) Et serveringsfad 2) del dertil
(71) ANSØGER(E): Sagaform AB, Trandaredsgatan 200; 507 52 Borås, SE
(30) PRIORITET: 19 sep 1997 Sverige 97-2095
(22) ANSØGNINGS DATO: 18 mar 1998

(21)MA 0307 1998 (54)En vandkedel
(71) ANSØGER(E): WIK Elektro-Hausgeräte Vertriebsgesellschaft mbH & Co. Produktions KG, Schacht Neu-Cöln 12; 45355 Essen, DE
(30) PRIORITET: 19 sep 1997 Tyskland M 97 08 791.2
(22) ANSØGNINGS DATO: 19 mar 1998

Klasse 8 - Værktøj og isenkramvarer

(21)MA 0299 1998 (54)Et skæreværktøj
(71) ANSØGER(E): Fiskars UK Limited, Bridgend Business Centre; Bridgend; Mid Glamorgan; CF31 3XJ, GB
(30) PRIORITET: 18 sep 1997 Storbritannien 2069248
(22) ANSØGNINGS DATO: 18 mar 1998

Klasse 9 - Emballage og beholdere til transport eller håndtering af varer

(21)MA 0277 1998 (54)En doseringsindretning
(71) ANSØGER(E): Unilever NV, Weena 455; NL-3013 AL Rotterdam, NL
(30) PRIORITET: 17 sep 1997 Storbritannien 2069246
(22) ANSØGNINGS DATO: 13 mar 1998

(21)MA 0305 1998 (54)En dåse
(71) ANSØGER(E): Revlon Consumer Products Corporation, 625 Madison Avenue; New York; NY 10022, US
(30) PRIORITET: 19 sep 1997 USA 29/076.949
(22) ANSØGNINGS DATO: 19 mar 1998

(21)MA 0316 1998 (54)En beholder til frossen dessert
(71) ANSØGER(E): Tetra Laval Holdings & Finance S. A., Avenue General-Guisan 70; CH-1009 Pully, CH
(30) PRIORITET: 22 sep 1997 USA 29/076056
(22) ANSØGNINGS DATO: 20 mar 1998

(21)MA 0317 1998 (54)Løbenr. 1) En emballage, løbenr. 2) foremne til fremstilling heraf
(71) ANSØGER(E): AB Åkerlund & Rausing, Box 22; S-221 00 Lund, SE
(30) PRIORITET: 22 sep 1997 Sverige 97-2112
(22) ANSØGNINGS DATO: 20 mar 1998

(21)MA 0318 1998 (54)En beholder til fødevarer
(71) ANSØGER(E): Alcan Deutschland GmbH, Hannoversche Str. 1; D-37075 Göttingen, DE

(30) PRIORITET: 23 sep 1997 Tyskland M 9708866.8
(22) ANSØGNINGSDATO: 20 mar 1998

(21) MA 0324 1998 (54) En beholder
(71) ANSØGER(E): Colgate-Palmolive Company, a corporation of the State of Delaware, 300, Park Avenue; New York; N. Y. 10022, US

(30) PRIORITET: 24 sep 1997 USA 29/076908
(22) ANSØGNINGSDATO: 23 mar 1998

(21) MA 0326 1998 (54) En flaske til drikkevarer
(71) ANSØGER(E): PepsiCo Inc., 700 Anderson Hill Road; Purchase; New York 10577, US
(30) PRIORITET: 23 sep 1997 USA 29/076866
(22) ANSØGNINGSDATO: 23 mar 1998

Klasse 12 - Transportmidler og hejseapparater

(21) MA 0306 1998 (54) En kørevogn
(71) ANSØGER(E): Wanzl Metallwarenfabrik GmbH, Bubesheimer Strasse 4; 89340 Leipzig, DE
(30) PRIORITET: 19 sep 1997 Tyskland M 97 08 730.0
(22) ANSØGNINGSDATO: 19 mar 1998

Klasse 13 - Udstyr til produktion, distribution og transform ation af elektricitet

(21) MA 0945 1997 (54) En batterioplader
(71) ANSØGER(E): Chartec Laboratories A/S, Ordrupvej 101, 3. sal; 2920 Charlottenlund, DK
(22) ANSØGNINGSDATO: 19 mar 1998

Klasse 19 - Papirhandlervarer og kontorartikler, materiale til brug for kunstnere og til undervisning

(21) MA 0056 1998 (54) Løbenr. 1: En halsetiket til en vinflaske, løbenr. 2: en etiket til en vinflaske
(71) ANSØGER(E): Societe Cooperative Vinicole Orschwiller, Kintzheim Et Environs; 67600 Orschwiller, FR
(30) PRIORITET: 17 jul 1997 Frankrig 974281
(22) ANSØGNINGSDATO: 16 jan 1998

(21) MA 0057 1998 (54) Løbenr. 1: En halsetiket til en vinflaske, løbenr. 2: en etiket til en vinflaske
(71) ANSØGER(E): Societe Cooperative Vinicole Orschwiller, Kintzheim Et Environs; 67600 Orschwiller, FR
(30) PRIORITET: 17 jul 1997 Frankrig 974281
(22) ANSØGNINGSDATO: 16 jan 1998

(21) MA 0058 1998 (54) 1. En halsetiket til en vinflaske 2. En etiket til en vinflaske
(71) ANSØGER(E): Societe Cooperative Vinicole Orschwiller, Kintzheim Et Environs; 67600 Orschwiller, FR
(30) PRIORITET: 17 jul 1997 Frankrig 974281
(22) ANSØGNINGSDATO: 16 jan 1998

Klasse 25 - Bygninger og byggeelementer

(21) MA 0322 1998 (54) Et element til tagdækningssystem
(71) ANSØGER(E): LINDAB A/S, Langkaer 20; 6011 Haderslev, DK
(30) PRIORITET: 26 sep 1997 Sverige 97-2132
(22) ANSØGNINGSDATO: 23 mar 1998

(21) MA 0323 1998 (54) En rørprofil
(71) ANSØGER(E): Patria Vammas Oy, PL 18; FIN-38201 Vammala, FI
(30) PRIORITET: 23 sep 1997 Finland 711/97
(22) ANSØGNINGSDATO: 23 mar 1998

Registrerede mønstre

(21) Ansøgningsnummer	(44) Bekendtgjort i Reg. Tid. nr	(11) Registreringsnummer	(15) Registreringsdato	(18) Registreringen er gyldig til
MA 0048 1997	24/9719 dec 1997	MR 0232 1998	19 mar 1998	17 jan 2002
MA 0252 1997	21/9707 nov 1997	MR 0315 1998	27 mar 1998	03 mar 2002
MA 0327 1997	01/9802 jan 1998	MR 0313 1998	27 mar 1998	21 mar 2002
MA 0329 1997	24/9719 dec 1997	MR 0231 1998	19 mar 1998	24 mar 2002
MA 0357 1997	01/9802 jan 1998	MR 0252 1998	27 mar 1998	04 apr 2002
MA 0399 1997	01/9802 jan 1998	MR 0253 1998	27 mar 1998	14 apr 2002
MA 0428 1997	01/9802 jan 1998	MR 0254 1998	27 mar 1998	22 apr 2002
MA 0444 1997	01/9802 jan 1998	MR 0255 1998	27 mar 1998	28 apr 2002
MA 0479 1997	01/9802 jan 1998	MR 0256 1998	27 mar 1998	05 maj 2002
MA 0491 1997	01/9802 jan 1998	MR 0257 1998	27 mar 1998	12 maj 2002
MA 0495 1997	01/9802 jan 1998	MR 0258 1998	27 mar 1998	05 maj 2002
MA 0582 1997	01/9802 jan 1998	MR 0314 1998	27 mar 1998	03 jun 2002
MA 0599 1997	24/9719 dec 1997	MR 0233 1998	19 mar 1998	06 jun 2002
MA 0606 1997	01/9802 jan 1998	MR 0259 1998	27 mar 1998	09 jun 2002
MA 0628 1997	24/9719 dec 1997	MR 0234 1998	19 mar 1998	13 jun 2002
MA 0637 1997	01/9802 jan 1998	MR 0260 1998	27 mar 1998	16 jun 2002
MA 0638 1997	01/9802 jan 1998	MR 0261 1998	27 mar 1998	16 jun 2002
MA 0641 1997	24/9719 dec 1997	MR 0235 1998	19 mar 1998	17 jun 2002
MA 0645 1997	24/9719 dec 1997	MR 0236 1998	19 mar 1998	19 jun 2002
MA 0646 1997	01/9802 jan 1998	MR 0262 1998	27 mar 1998	19 jun 2002
MA 0654 1997	01/9802 jan 1998	MR 0263 1998	27 mar 1998	23 jun 2002
MA 0660 1997	24/9719 dec 1997	MR 0237 1998	19 mar 1998	24 jun 2002
MA 0663 1997	24/9719 dec 1997	MR 0238 1998	19 mar 1998	25 jun 2002
MA 0669 1997	01/9802 jan 1998	MR 0264 1998	27 mar 1998	26 jun 2002
MA 0671 1997	01/9802 jan 1998	MR 0265 1998	27 mar 1998	26 jun 2002
MA 0676 1997	01/9802 jan 1998	MR 0266 1998	27 mar 1998	30 jun 2002
MA 0682 1997	01/9802 jan 1998	MR 0267 1998	27 mar 1998	01 jul 2002
MA 0692 1997	24/9719 dec 1997	MR 0239 1998	19 mar 1998	09 jul 2002
MA 0703 1997	01/9802 jan 1998	MR 0268 1998	27 mar 1998	11 jul 2002
MA 0710 1997	01/9802 jan 1998	MR 0269 1998	27 mar 1998	14 jul 2002
MA 0721 1997	24/9719 dec 1997	MR 0240 1998	19 mar 1998	16 jul 2002
MA 0740 1997	24/9719 dec 1997	MR 0241 1998	19 mar 1998	24 jul 2002
MA 0741 1997	24/9719 dec 1997	MR 0242 1998	19 mar 1998	24 jul 2002
MA 0742 1997	24/9719 dec 1997	MR 0243 1998	19 mar 1998	24 jul 2002
MA 0743 1997	24/9719 dec 1997	MR 0244 1998	19 mar 1998	24 jul 2002
MA 0744 1997	24/9719 dec 1997	MR 0245 1998	19 mar 1998	24 jul 2002
MA 0745 1997	24/9719 dec 1997	MR 0246 1998	19 mar 1998	24 jul 2002
MA 0746 1997	24/9719 dec 1997	MR 0247 1998	19 mar 1998	24 jul 2002
MA 0747 1997	24/9719 dec 1997	MR 0248 1998	19 mar 1998	24 jul 2002
MA 0748 1997	24/9719 dec 1997	MR 0249 1998	19 mar 1998	24 jul 2002
MA 0749 1997	24/9719 dec 1997	MR 0250 1998	19 mar 1998	24 jul 2002
MA 0750 1997	24/9719 dec 1997	MR 0251 1998	19 mar 1998	24 jul 2002
MA 0751 1997	24/9719 dec 1997	MR 0205 1998	19 mar 1998	24 jul 2002
MA 0752 1997	24/9719 dec 1997	MR 0206 1998	19 mar 1998	24 jul 2002
MA 0753 1997	24/9719 dec 1997	MR 0207 1998	19 mar 1998	24 jul 2002
MA 0754 1997	24/9719 dec 1997	MR 0208 1998	19 mar 1998	24 jul 2002
MA 0755 1997	24/9719 dec 1997	MR 0209 1998	19 mar 1998	24 jul 2002
MA 0756 1997	24/9719 dec 1997	MR 0210 1998	19 mar 1998	24 jul 2002
MA 0757 1997	24/9719 dec 1997	MR 0211 1998	19 mar 1998	24 jul 2002
MA 0758 1997	24/9719 dec 1997	MR 0212 1998	19 mar 1998	24 jul 2002
MA 0759 1997	24/9719 dec 1997	MR 0213 1998	19 mar 1998	24 jul 2002
MA 0760 1997	24/9719 dec 1997	MR 0214 1998	19 mar 1998	24 jul 2002
MA 0761 1997	24/9719 dec 1997	MR 0215 1998	19 mar 1998	24 jul 2002
MA 0762 1997	24/9719 dec 1997	MR 0216 1998	19 mar 1998	24 jul 2002
MA 0763 1997	24/9719 dec 1997	MR 0217 1998	19 mar 1998	24 jul 2002
MA 0764 1997	24/9719 dec 1997	MR 0218 1998	19 mar 1998	24 jul 2002
MA 0765 1997	24/9719 dec 1997	MR 0219 1998	19 mar 1998	24 jul 2002
MA 0766 1997	24/9719 dec 1997	MR 0220 1998	19 mar 1998	24 jul 2002
MA 0808 1997	01/9802 jan 1998	MR 0270 1998	27 mar 1998	08 aug 2002
MA 0812 1997	01/9802 jan 1998	MR 0271 1998	27 mar 1998	08 aug 2002
MA 0822 1997	01/9802 jan 1998	MR 0272 1998	27 mar 1998	13 aug 2002
MA 0839 1997	01/9802 jan 1998	MR 0273 1998	27 mar 1998	15 aug 2002
MA 0840 1997	01/9802 jan 1998	MR 0274 1998	27 mar 1998	15 aug 2002
MA 0841 1997	01/9802 jan 1998	MR 0275 1998	27 mar 1998	15 aug 2002
MA 0843 1997	01/9802 jan 1998	MR 0276 1998	27 mar 1998	15 aug 2002
MA 0847 1997	01/9802 jan 1998	MR 0277 1998	27 mar 1998	18 aug 2002
MA 0850 1997	01/9802 jan 1998	MR 0278 1998	27 mar 1998	19 aug 2002
MA 0857 1997	01/9802 jan 1998	MR 0279 1998	27 mar 1998	22 aug 2002
MA 0870 1997	01/9802 jan 1998	MR 0280 1998	27 mar 1998	28 aug 2002
MA 0871 1997	01/9802 jan 1998	MR 0281 1998	27 mar 1998	28 aug 2002
MA 0872 1997	01/9802 jan 1998	MR 0282 1998	27 mar 1998	28 aug 2002

Hvis * = se under rubrikken "ændringer".

MA 0873 1997	01/9802 jan 1998	MR 0283 1998	27 mar 1998	28 aug 2002
MA 0874 1997	01/9802 jan 1998	MR 0284 1998	27 mar 1998	28 aug 2002
MA 0875 1997	01/9802 jan 1998	MR 0285 1998	27 mar 1998	28 aug 2002
MA 0876 1997	01/9802 jan 1998	MR 0286 1998	27 mar 1998	28 aug 2002
MA 0877 1997	01/9802 jan 1998	MR 0287 1998	27 mar 1998	28 aug 2002
MA 0878 1997	01/9802 jan 1998	MR 0288 1998	27 mar 1998	28 aug 2002
MA 0879 1997	01/9802 jan 1998	MR 0289 1998	27 mar 1998	28 aug 2002
MA 0880 1997	01/9802 jan 1998	MR 0290 1998	27 mar 1998	28 aug 2002
MA 0881 1997	01/9802 jan 1998	MR 0291 1998	27 mar 1998	28 aug 2002
MA 0882 1997	01/9802 jan 1998	MR 0292 1998	27 mar 1998	28 aug 2002
MA 0883 1997	01/9802 jan 1998	MR 0293 1998	27 mar 1998	28 aug 2002
MA 0884 1997	01/9802 jan 1998	MR 0294 1998	27 mar 1998	28 aug 2002
MA 0901 1997	01/9802 jan 1998	MR 0295 1998	27 mar 1998	03 sep 2002
MA 0904 1997	01/9802 jan 1998	MR 0296 1998	27 mar 1998	04 sep 2002
MA 0908 1997	01/9802 jan 1998	MR 0297 1998	27 mar 1998	04 sep 2002
MA 0919 1997	24/9719 dec 1997	MR 0221 1998	19 mar 1998	08 sep 2002
MA 0926 1997	01/9802 jan 1998	MR 0298 1998	27 mar 1998	09 sep 2002
MA 0927 1997	01/9802 jan 1998	MR 0299 1998	27 mar 1998	09 sep 2002
MA 0930 1997	01/9802 jan 1998	MR 0300 1998	27 mar 1998	10 sep 2002
MA 0941 1997	01/9802 jan 1998	MR 0301 1998	27 mar 1998	15 sep 2002
MA 0944 1997	01/9802 jan 1998	MR 0302 1998	27 mar 1998	15 sep 2002
MA 0947 1997	01/9802 jan 1998	MR 0303 1998	27 mar 1998	16 sep 2002
MA 0948 1997	01/9802 jan 1998	MR 0304 1998	27 mar 1998	16 sep 2002
MA 0951 1997	24/9719 dec 1997	MR 0222 1998	19 mar 1998	17 sep 2002
MA 0953 1997	24/9719 dec 1997	MR 0223 1998	19 mar 1998	17 sep 2002
MA 0982 1997	01/9802 jan 1998	MR 0305 1998	27 mar 1998	25 sep 2002
MA 0986 1997	01/9802 jan 1998	MR 0306 1998	27 mar 1998	25 sep 2002
MA 1000 1997	01/9802 jan 1998	MR 0307 1998	27 mar 1998	29 sep 2002
MA 1001 1997	24/9719 dec 1997	MR 0224 1998	19 mar 1998	30 sep 2002
MA 1009 1997	24/9719 dec 1997	MR 0225 1998	19 mar 1998	30 sep 2002
MA 1019 1997	01/9802 jan 1998	MR 0308 1998	27 mar 1998	02 okt 2002
MA 1020 1997	24/9719 dec 1997	MR 0226 1998	19 mar 1998	02 okt 2002
MA 1021 1997	24/9719 dec 1997	MR 0227 1998	19 mar 1998	02 okt 2002
MA 1034 1997	24/9719 dec 1997	MR 0228 1998	19 mar 1998	06 okt 2002
MA 1044 1997	24/9719 dec 1997	MR 0229 1998	19 mar 1998	08 okt 2002
MA 1056 1997	01/9802 jan 1998	MR 0309 1998	27 mar 1998	15 aug 2002
MA 1058 1997	01/9802 jan 1998	MR 0310 1998	27 mar 1998	13 okt 2002
MA 1059 1997	01/9802 jan 1998	MR 0311 1998	27 mar 1998	13 okt 2002
MA 1075 1997	24/9719 dec 1997	MR 0230 1998	19 mar 1998	13 okt 2002
MA 1087 1997	01/9802 jan 1998	MR 0312 1998	27 mar 1998	15 okt 2002

Henlagte, afslåede eller tilbagetagne mønsteransøgninger

Henlagte, afslåede eller tilbagetagne mønsteransøgninger, som er offentligt tilgængelige.

(21) Ansøgningsnummer	(44) Bekendtgjort i tidende nr.	(43) Offentliggjort i tidende nr.
MA 0487 1997		24/970
MA 0966 1997		21/970
MA 0967 1997		21/970
MA 0968 1997		21/970
MA 0969 1997		21/970
MA 0970 1997		21/970
MA 0971 1997		21/970
MA 0972 1997		21/970

Ændringer

Ændringer vedrørende retten til mønstret, mønsterhavers navn, bopæl, fuldm. m. v.
Overdragelser:

(11)MR 0812 1995

til: (71) Veksø-Taulov I/S, Nordensvej 2; 7000 Fredericia, DK

Adresseændring:

(11)MR 0397 1996

til: (71)Torben Nielsen, Ryvej 12; 8210 Århus V, DK

(11)MR 0182 1998

til: (71) Danamella ApS, Arn. Nielsens Blvd. 71; 2650 Hvidovre, DK

Ændring af fuldmægtigoplysninger:

(11)MR 0361 1990

til: Ansøger er ikke længere repræsenteret ved en fuldmægtig.

(11)MR 0758 1994

til: Ansøger er ikke længere repræsenteret ved en fuldmægtig.

(11)MR 0807 1994

til: Ansøger er ikke længere repræsenteret ved en fuldmægtig.

(11)MR 0345 1996

til: Ansøger er ikke længere repræsenteret ved en fuldmægtig.

(11)MR 0766 1997

til: Ansøger er ikke længere repræsenteret ved en fuldmægtig.

(11)MR 0428 1996

til: Ansøger er ikke længere repræsenteret ved en fuldmægtig.

(11)MR 1144 1996

til: Ansøger er ikke længere repræsenteret ved en fuldmægtig.

(11)MR 0767 1997

til: Ansøger er ikke længere repræsenteret ved en fuldmægtig.

Fornyelse af mønsterregistreringer

Fornyelser af registreringer foretaget i medfør af lov om mønstre nr. 218 af 27. maj 1970.

(11) Registreringsnummer	(18) Gyldig til
MR 1185 1989	15 apr 2003
MR 0230 1990	15 jun 2003
MR 0436 1990	15 apr 2003
MR 1026 1993	04 sep 2002
MR 1035 1993	04 sep 2002
MR 1116 1993	17 mar 2003
MR 1121 1993	19 mar 2003
MR 1184 1993	07 apr 2003
MR 1185 1993	07 apr 2003
MR 1186 1993	13 apr 2003
MR 1187 1993	13 apr 2003
MR 1188 1993	13 apr 2003
MR 0080 1994	04 maj 2003
MR 0143 1994	10 maj 2003
MR 0363 1994	24 maj 2003
MR 0671 1994	02 apr 2003
MR 0672 1994	02 apr 2003

Udslettelser af registreringer

Udslettelser af registreringer foretaget i medfør af lov om mønstre nr. 218 af 27. maj 1970.

(11) Registreringsnummer.

(11) MR 0992 1983
(11) MR 1018 1983
(11) MR 1018 1984
(11) MR 0371 1988
(11) MR 0555 1989
(11) MR 0558 1989
(11) MR 0719 1989
(11) MR 0720 1989
(11) MR 0721 1989
(11) MR 0723 1989
(11) MR 1213 1989
(11) MR 0391 1990
(11) MR 0403 1993
(11) MR 0454 1993
(11) MR 0545 1993
(11) MR 0547 1993
(11) MR 0577 1993
(11) MR 0578 1993
(11) MR 0580 1993
(11) MR 0583 1993
(11) MR 0584 1993
(11) MR 0585 1993
(11) MR 0587 1993
(11) MR 0588 1993
(11) MR 0591 1993
(11) MR 0592 1993
(11) MR 0609 1993
(11) MR 0729 1993
(11) MR 0732 1993
(11) MR 0733 1993
(11) MR 0734 1993
(11) MR 0764 1993
(11) MR 0776 1993
(11) MR 0777 1993
(11) MR 0778 1993
(11) MR 0832 1993
(11) MR 1001 1993
(11) MR 1002 1993
(11) MR 1003 1993
(11) MR 1004 1993
(11) MR 1005 1993
(11) MR 1059 1993
(11) MR 1085 1993
* (11) MR 0254 1994

Prisliste

1. januar 1998

Patenter

Supplerende beskyttelsescertifikater

Brugsmodeller

Mønstre (design)

Chips (halvledertopografier)

Vare- og fællesmærker

Kommunevåbener og -segl

Publikationer

Erhvervsservice

Kopiservice

Kurser og foredrag

Prisliste vedr. internationale ansøgninger (PCT) og europæiske patentansøgninger (EPK) samt vedr. ansøgninger om international varemærkeregistrering og EU-varemærkeregistrering kan fås ved henvendelse til direktoratet.

Erhvervsministeriet

Patentdirektoratet

Helgeshøj Allé 81
2630 Taastrup
Telefon 43 50 80 00
Telefax 43 50 80 01
Telex 16046 DPO DK
Postgiro 8 989923



E-mail: Patentdirektoratet@dkpto.dk400.dk
Web: [Http://www.dkpto.dk](http://www.dkpto.dk)

Patenter

	kr.
1. Ansøgningsgebyr	
a. Grundgebyr	3000,00
b. Tillægsgebyr for hvert patentkrav ud over 10	300,00
c. Tillægsgebyr for nyhedsundersøgelse og patenterbarhedsvurdering på grundlag af engelsksproget patentansøgning	1500,00
2. Gebyrer for nyhedsundersøgelse af international type (PL §9)	
I Når den svenske patentmyndighed er nyhedsundersøgende:	
a. Grundgebyr	5300,00
b. Tillægsgebyr for hvert krav ud over 10	115,00
c. Ekspeditionsgebyr	500,00
II Når Den Europæiske Patentmyndighed er nyhedsundersøgende	
a. Grundgebyr	11390,00
b. Ekspeditionsgebyr	500,00
3. Gebyr for senere indlevering af dansk oversættelse af international ansøgning	1100,00
4. Genoptagelsesgebyr	700,00
5. Patentmeddelelsesgebyr	
a. Grundgebyr	2850,00
b. Tillægsgebyr for hver side ud over 35 sider	80,00
c. Tillægsgebyr for hvert patentkrav, for hvilket der ikke er betalt ansøgningsgebyr	300,00
6. Gebyr for publicering af oversættelser af europæiske patentskrifter	
a. Grundgebyr	2850,00
b. Tillægsgebyr for hver side ud over 35 sider	80,00
7. Gebyr for publicering af ændrede patentskrifter	
a. Grundgebyr	2850,00
b. Tillægsgebyr for hver side ud over 35 sider	80,00
8. Genoprettelsesgebyr	3000,00
9. Årsgebyrer	
1. gebyrår	500,00
2. gebyrår	500,00
3. gebyrår	500,00
4. gebyrår	1000,00
5. gebyrår	1150,00
6. gebyrår	1300,00
7. gebyrår	1500,00
8. gebyrår	1700,00
9. gebyrår	1900,00
10. gebyrår	2150,00
11. gebyrår	2400,00
12. gebyrår	2650,00
13. gebyrår	2900,00
14. gebyrår	3150,00
15. gebyrår	3400,00
16. gebyrår	3650,00
17. gebyrår	3900,00
18. gebyrår	4200,00
19. gebyrår	4500,00
20. gebyrår	4800,00

Årsgebyrer, der betales senere end forfaldsdag, forhøjes med 20%.
Gebyret skal være betalt inden 6 måneder efter forfaldsdagen.

10. Gebyr for fremsættelse af indsigelse	2000,00
11. Gebyr for administrativ omprøvning	7000,00
12. Klagegebyr	8000,00

Ovennævnte priser skal ikke tillægges moms

Supplerende beskyttelsescertifikater

	kr.
1. Ansøgningsgebyr	3000,00
2. Genoptagelsesgebyr	600,00
3. Genoprettelsesgebyr	3000,00
4. Årsgebyr pr. påbegyndt gebyrår	4800,00

Årsgebyrer, der betales senere end forfaldsdag, forhøjes med 20%.
Gebyret skal være betalt inden 6 måneder efter forfaldsdagen.

5. Gebyr for administrativ omprøvning	1500,00
--	---------

Der skal betales et gebyr på 7000 kr. for eventuel omprøvning af grundpatentet

6. Klagegebyr	4000,00
----------------------------	---------

Ovennævnte priser skal ikke tillægges moms

Brugsmodeller

	kr.
1. Ansøgningsgebyr	2000,00
2. Gebyr for senere indlevering af dansk oversættelse af international ansøgning	1100,00
3. Genoptagelsesgebyr	400,00
4. Fornyelsesgebyrer	
For 1. periode	2000,00
For 2. periode	3000,00

Fornyelsesgebyrer, der betales efter udløbet af den pågældende registreringsperiode, forhøjes med 20%.

5. Gebyr for prøvning før eller efter registrering	
a. Grundgebyr	4000,00
b. Tillægsgebyr for prøvning før registrering på grundlag af engelsksproget brugsmodelansøgning	1000,00
6. Gebyr for behandling af anmodning om udslettelse ...	2000,00
7. Gebyr for bekendtgørelse af ændret registrering og publicering af ændret formulering	1100,00
8. Klagegebyr	5000,00

Ovennævnte priser skal ikke tillægges moms

Chips (halvledertopografier)

	kr.
1. Ansøgningsgebyr	1500,00
2. Gebyr for behandling af anmodning om overførelse af ansøgning om registrering	1000,00
3. Klagegebyr	4000,00

Ovennævnte priser skal ikke tillægges moms

Mønstre (design)

	kr.
1. Ansøgningsgebyr	1300,00
Tillægsgebyrer:	
a. Ved samregistrering for hvert mønster ud over det første	800,00
b. For bekendtgørelse af hver afbildning ud over den første	400,00
2. Genoptagelsesgebyr	200,00
3. Fornyelsesgebyr	2200,00
Tillægsgebyr ved fornyelse:	
Ved samregistrering for hvert mønster ud over det første .	1100,00
Fornyelsesgebyrer inkl. tillægsgebyr, der betales efter udløbet af den pågældende registreringsperiode, forhøjes med 20%.	
4. Klagegebyr	4000,00
Ovennævnte priser skal ikke tillægges moms	

Vare- og fællesmærker

	kr.
1. Ansøgningsgebyr	
a. Grundgebyr	2700,00
b. Tillægsgebyr for hver klasse ud over 3	600,00
Der er i alt 42 klasser	
2. Gebyr for videreførelse af international varemærke-registrering som dansk vare- eller fællesmærke-ansøgning	1500,00
3. Fornyelsesgebyr	
a. Grundgebyr	2800,00
b. Tillægsgebyr for hver klasse ud over 3	600,00
Fornyelsesgebyrer inkl. tillægsgebyr, der betales efter udløbet af den pågældende registreringsperiode, forhøjes med 20%.	
4. Gebyr for anmodning om deling af en ansøgning eller en registrering For hver udskilt ansøgning eller registrering	2000,00
5. Gebyr for fremsættelse af indsigelse	2000,00
6. Gebyr for administrativ ophævelse	2500,00
7. Klagegebyr	4000,00
8. Gebyr for overvågning af dansk varemærkerettighed Årligt gebyr	1400,00
Ovennævnte priser skal ikke tillægges moms	

Kommunevåbener og -segl

	kr.
1. Ansøgningsgebyr	2000,00
Ovennævnte pris skal ikke tillægges moms	

Publikationer

	kr.
1. Årsabonnement	
a. Dansk Patenttidende	1000,00
b. Patentskrifter	
- på papir	8000,00
- på CD-ROM (ESPACE-DK)	5000,00
c. Dansk Patentregister	400,00
d. Sammendrag af almindeligt tilgængelige danske patentansøgninger	
- Alle sektioner	8000,00
- sektion A	1600,00
- sektion B	1600,00
- sektion C07 + C12	1600,00
- sektion C, resten	900,00
- sektion D	500,00
- sektion E	900,00
- sektion F	900,00
- sektion G	900,00
- sektion H	900,00
e. Oversættelser af EP-skrifter	8000,00
f. Dansk Brugsmødeltidende	600,00
g. Brugsmødelkrifter	8000,00
h. Dansk Varemærketidende	1000,00
i. Dansk Varemærkerregister	200,00
j. Varemærke-særtidende med §13-afslag	100,00
k. Varemærkeindsigelsestidende	200,00
l. Nye danske varemærkeansøgninger, ugeliste	450,00
m. Dansk Mønstertidende	600,00
n. Dansk Mønsterregister	200,00
o. Patenthåndbog, ved tegning af abonnement	500,00
- løbblade hertil, pr. side	10,00
p. Brugsmødelhåndbog, ved tegning af abonnement	500,00
- løbblade hertil, pr. side	10,00
q. Ankenævnskendelser	
- alle kendelser	4200,00
- kendelser/patent- og brugsmødelområdet	2000,00
- kendelser/vare- og fællesmærkeområdet	2000,00
- kendelser/mønster- og chipsområdet	400,00

Abonnementer tillægges porto

2. Løssalg	
a. Dansk Patenttidende	40,00
b. Dansk Patentregister	400,00
c. Sammendrag af alm. tilgængelige patentansøgninger	30,00
d. Dansk Varemærketidende	40,00
e. Dansk Varemærkerregister	200,00
f. Varemærke-særtidende med § 13-afslag	100,00
g. Varemærkeindsigelsestidende	200,00
h. Varemærkeindsigelsestidende, udk. 1995	300,00
i. Dansk Mønstertidende	40,00
j. Dansk Mønsterregister	200,00
k. Dansk Brugsmødeltidende	40,00
l. Sammendrag af alm. tilgængelige brugsmødel-ansøgninger	30,00
m. Fremlæggelses- og patentskrifter på CD-ROM (ESPACE-DK)	
- 1993-1997, pr. årgang	5000,00
- 1990-1992, pr. årgang	2000,00

Ovennævnte priser skal ikke tillægges moms

Fremlæggelses-, patent- og brugsmødelkrifter samt oversættelser af EP-skrifter leveres til gældende kopipris

3. Love og bekendtgørelser vedr. industriel ejendomsret	12,00-33,00
4. Gennemførelsesforskrifter til EPK i dansk oversættelse	200,00
5. Landekoderegister	100,00
6. Andre publikationer	
a. Varemærkeklassifikation	
- alfabetisk liste	500,00
- klassesdelt liste	400,00
b. Mønsterklassifikation	35,00
- ændringer og tilføjelser hertil	15,00
c. Registreringspraksis, varemærker	185,00
- tillæg hertil	65,00
d. "Fra væsen til virksomhed" Danske patenter gennem 100 år (fås på dansk og engelsk), inkl. moms	195,00

Ovennævnte priser tillægges moms, hvis andet ikke er angivet

Erhvervsservice

kr.

1. **Timepris*** 750,00
2. **Løbende overvågninger**
 - a. Konkurrentovervågning
Første søgning inkl. oprettelse af søgeprofil og levering af op til 40 nyeste referencer 2000,00
Overvågningskørsel pr. gang efter tilbud
 - b. Overvågning af ansøgninger
Overvågning af dansk patent-, brugsmodeleller varemærkeansøgning sammensættes af:
Årligt gebyr 350,00
Gebyr pr. meddelelse 350,00
 - c. Øvrige overvågninger beregnes efter timepris
Hertil skal lægges evt. online-udgifter
3. **Navneundersøgelser***
 - a. International undersøgelse af patentrettigheder i 1-2 navne inkl. op til 40 referencer 2000,00
Yderligere referencer, pr. reference 16,00
Yderligere navne, pr. navn 700,00
 - b. Undersøgelse af patent- og brugsmodelelrettigheder med gyldighed for Danmark i 1-2 navne 1500,00
Yderligere navne, pr. navn 350,00
 - c. Øvrige navneundersøgelser beregnes efter timepris
Hertil skal lægges evt. online-udgifter
4. **Patentfamilieundersøgelser og statusundersøgelser***
 - a. Patentfamilieundersøgelse 800,00
 - b. Patentfamilieundersøgelse inkl. status 1600,00
 - c. Tillæg for statusoplysninger, der knytter sig til tidligere udførte patentfamilieundersøgelser 1600,00
 - d. Statusundersøgelse af udenlandske rettigheder
Første nummer 700 00
Pr. følgende nummer 350,00
 - e. Statusundersøgelse af danske rettigheder, pr. nummer .. 350,00
 - f. Øvrige undersøgelser beregnes efter timepris
Hertil skal lægges evt. online-udgifter
5. **Kollisionsundersøgelser af varemærker, inkl. 3 klasser*** 2100,00
Yderligere klasser, pr. 10 klasser 500,00
6. **Skanning af varemærker***
 - a. Første klasse 500,00
 - b. Yderligere klasser, pr. klasse 200,00
 - c. Skanning af alle 42 klasser 3000,00
7. **LOGO-skanning*, inkl. op til 25 referencer** 1800,00
Yderligere referencer, pr. 25 referencer 500,00
8. **Varemærkedatabase***
 - a. Første klasse 6000,00
 - b. Yderligere klasser, pr. klasse 3000,00
9. **Skanning af varemærker ansøgt eller registreret i udlandet***
 - a. Første klasse for 1-2 lande 1000,00
 - b. Følgende lande, pr. land 500,00
 - c. Følgende klasser, pr. klasse 200,00
10. **Gebyr for levering pr. telefaks** 75,00

* Hastelevering kan aftales mod pristillæg.

Ovennævnte priser tillægges moms

Kopiservice

kr.

1. **Fotokopier af patent- og brugsmodelelpublicationer og af danske ansøgninger**
 - a. Ekspeditionsgebyr 30,00
 - b. Kopipris, pr. side 3,25
Dog minimum 30 kr. pr. publikation (svarende til 9 sider)
 2. **Fotokopier, taget på læsesalen**
Ved kontant betaling, pr. side, inkl. moms 3,00
 3. **Udenlandske patentpublicationer, der ikke findes i egne samlinger**
 - I Ved hjemtagning fra udlandet
 - a. Pris for hjemtagning 100,00
 - b. Pris pr. publikation 100,00Hjemtagning af sagsakter fra USA og patentpublicationer og sagsakter fra Sydafrika: Pris efter aftale.
 - II Ved levering af tilsvarende publikation fra egne samlinger
 - a. Identifikation 100,00
 - b. Kopipris (3,25 kr pr. side)
 4. **Engelsksprogede sammendrag, der ikke findes i egne samlinger, pr. sammendrag** 50,00
 5. **Tidsskriftsartikler o.l., der ikke findes i egne samlinger**
 - a. Pris for hjemtagning 100,00
 - b. Pris pr. artikel 100,00
 6. **Aktindsigt i europæiske patenter og patentansøgninger**
 - a. Ekspeditionsgebyr (inkl. EPO-gebyr) 315,00
 - b. Kopier
 - ved tilsendelse, pr. side 3,25
 - ved afhentning, pr. side 2,50
 - ved afhentning og kontant betaling pr. side inkl. moms ... 3,00
- Ovennævnte priser tillægges moms, hvis andet ikke er angivet
7. **Bekræftet kopi af en patent-, brugsmodelel, mønster- eller varemærkeansøgning** 300,00
Hertil skal lægges kopiprisen
 8. **Bekræftet udskrift af patent-, certifikat-, brugsmodelel, topografi-, mønster- eller varemærkesagsregistret** 300,00
 9. **Udskrift af patent-, certifikat-, brugsmodelel, topografi-, mønster- eller varemærkesagsregistret** 50,00
 10. **Udskrift af registret over kommunevåbener og -segl** 200,00
- Ovennævnte priser skal ikke tillægges moms
11. **Leveringsgebyrer**
 - a. Levering pr. telefaks 75,00
 - b. Ekspreslevering pr. telefaks 275,00
 - c. Ekspreslevering pr. post 200,00Hertil lægges porto
- Ovennævnte priser tillægges moms

Kurser og foredrag

kr.

1. **Kurser**
Priser på åbne og virksomhedsinterne kurser fås ved direkte henvendelse til KursusCentret
2. **Foredrag***
 - Første time 2000,00
 - Følgende timer, pr. time 1500,00

* Særpriser afhængig af deltagerantal og forberedelsestid

Ovennævnte priser skal ikke tillægges moms

INID-koder

Internationally agreed Numbers for the Identification of Data (INID)

- (11) Serial number of the registration
- (15) Date of the registration
- (17) Expected duration of the registration/renewal
- (18) Expected expiration date of the registration/renewal
- (21) Serial number of the application
- (22) Date of filing of the application
- (23) Exhibition priority data
- (24) Date from which the industrial design right has effect
- (29) Indication of the form in which the industrial design is filed
- (30) Data relating to priority under the Paris Convention
- (43) Date of publication of the industrial design before examination
- (44) Date of publication of the industrial design after examination
- (45) Date of publication of the registered industrial design
- (46) Date of expiration of deferment
- (51) Class and subclass of the Locarno Classification
- (54) Designation of article(s) or product(s) covered by the industrial design or title of the industrial design
- (55) Reproduction of the industrial design (e.g., drawing, photograph) and explanations relating to the reproduction
- (57) Description of characteristic features of the industrial design including indication of colors
- (58) Date of recording of any kind of amendment in the Register
- (62) Serial number(s) and, if available, filing date(s) of application(s), registration(s) or document(s) related by division
- (66) Serial number(s) of application(s) concerning design(s) which is(are) variant(s) of the present one
- (71) Name(s) and address(es) of the applicant
- (72) Name(s) of the creator(s)
- (73) Name(s) and address(es) of the owner(s)
- (74) Name(s) and address(es) of the representative(s)

Domestic Codes for the Identification of Data

- (DL) Data concerning license
- (DP) Data concerning pawning

Internationalt vedtagne Numre til Identifikation af Data (INID)

- Registreringsnummer
- Registreringsdato
- Forventet registreringsperiode/fornyelsesperiode
- Forventet udløbsdato for registrering/fornyelse
- Ansøgningsnummer
- Ansøgningsdato
- Udstillingsprioritetsoplysninger
- Indleveringsdato

- Model indleveret

- Konventionsprioritetsoplysninger

- Dato for offentlig tilgængelighed

- Bekendtgørelsesdato for ansøgningen

- Bekendtgørelsesdato for registreringen

- Udsættelsesdato

- Klasser
- Vareangivelse

- Mønstret

- Beskrivelse herunder farver

- Dato for tilførsel/udslettelse

- Nummer på hovedansøgning eller udskilt ansøgning

- Beslægtede ansøgninger

- Ansøgners navn og -adresse

- Frembringers navn og -adresse
- Indehavernavn og -adresse

- Fuldmægtignavn og -adresse

Interne koder til identifikation af data

- Licensoplysninger
- Pantoplysninger

Patentdirektoratet

Helgeshøj Allé 81
DK-2630 Taastrup

B



Returneres ved varig adresseændring

Erhvervsministeriet

Patentdirektoratet

Helgeshøj Allé 81
DK-2630 Taastrup



Telefon (+45) 43 50 80 00
Telefax (+45) 43 50 80 01
Telex 16046 DPO DK
Giro 8 989923

ISSN 0903-8809