

Dansk Mønster Tidende



Indholdsfortegnelse

Bekendtgørelse af mønsteransøgninger	322
Omtryk	–
Offentligt tilgængelige mønsteransøgninger	365
Registrerede mønstre	367
Henlagte, afslåede eller tilbagetagne mønsteransøgninger	368
Ændringer	369
Fornyelse af mønsterregistreringer.....	370
Udslettelse af mønsterregistreringer	371
Rettelser.....	–
Andre meddelelser.....	–

Abonnementsprisen for årgangen er 600,- kr. Abonnement tegnes i Patentdirektoratet, Helgeshøj Allé 81, 2630 Tåstrup, tlf. 43 50 8540 eller 43 50 85 35. Gironr. 4 02 05 53. Prisen for et enkelt nummer er 40 kr. For forsendelse tillægges porto.

Ansvarlig for redaktion: Niels Ravn
Trykt hos Levinson Digital Center a/s, Glostrup

ISSN 0903-8825

Bekendtgørelse af mønsteransøgninger

Indsigelser mod registreringen skal fremsættes skriftligt i 2 eksemplarer til registreringsmyndigheden inden 2 måneder fra bekendtgørelsesdagen, jfr. lov om mønstre nr 218 af 27. maj 1970, § 18, stk. 2.

Er det bekendtgjort, at model af mønstret er indleveret, kan denne ses i direktoratet.

Hvis afbildningen er udført i farver, er dette angivet.

Er mønstret forbillede for et ornament, er dette angivet.

(21) **MA 0872 1996**

(54) **Ornament til beklædningsgenstande, sy og besætningsartikler til beklædning.**
Ornament til varer til rejsebrug, etuier, parasoller og varer til personlig brug, kufferter mv.
Ornament til børstenbinderevarer.
Ornament til emballage og beholdere til transport eller håndtering af varer.
Ornament til udsmykningsartikler.
Ornament til papirhandlerevarer og kontorartikler, materiale til brug for kunstnere og til undervisning.
Ornament til udstyr til salg og reklame og skilte.
Ornament til legetøj, telte og sportsudstyr.
Ornament til farmaceutiske og kosmetiske produkter, toiletartikler og -apparater.

(51) - Cl. 02-01 , -02 , -03 , -04 , -05
 (51) - Cl. 02-06 , -07 , -99
 (51) - Cl. 03-01 , -03 , -04 , -99
 (51) - Cl. 04-01 , -02 , -03 , -04 , -99
 (51) - Cl. 09-01 , -02 , -03 , -04 , -05
 (51) - Cl. 09-06 , -07 , -08 , -09 , -99
 (51) - Cl. 11-01 , -02 , -03 , -04 , -05
 (51) - Cl. 11-99
 (51) - Cl. 19-01 , -02 , -03 , -04 , -06
 (51) - Cl. 19-07 , -08 , -99
 (51) - Cl. 20-01 , -02 , -03 , -99
 (51) - Cl. 21-01 , -02 , -03 , -04 , -99
 (51) - Cl. 28-01 , -02 , -03 , -04 , -99

(55)

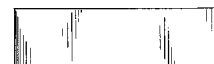
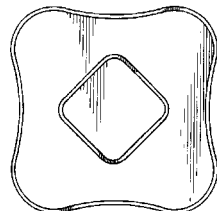
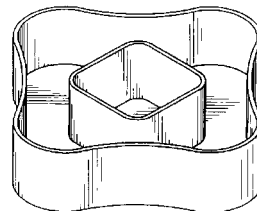
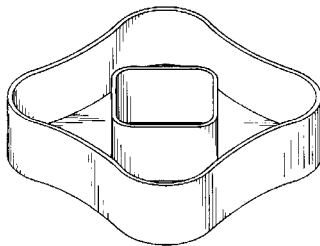

(71) ANSØGER(E):

(74) FULDMÆGTIG:

(72) FREMBRINGER(E):

(22) ANSØGNINGSDATO:

(66) BEMÆRKNINGER:

(66) BEMÆRKNINGER:

LEGO A/S, Aastvej 1; 7190 Billund, DK

Hofman-Bang & Boutard, Lehmann & Ree A/S, Hans Bekkevolds Allé 7, Hellerup

Arne Egholm Jensen, Gentoftegade 14; 2820 Gentofte, DK

Hanne Davidsen Jensen, Jægersborg Alle 229; 2820 Gentofte, DK

Poul Leadbetter, Lergravsvej 46; 4300 Holbæk, DK

17 sep 1996

Ansøger har samme dag indleveret MA 0872 1996 - 0874 1996.

Mønstret er forbillede for et ornament.

(21) MA 0630 1997

(54) Kombineret barne-/klapvogn med styrehjul (51) - Cl. 12-12

(55)



(71) ANSØGER(E):

(74) FULDMÆGTIG:

(72) FREMBRINGER(E):

(22) ANSØGNINGSDATO:

Lis Mette Panner Larsen, Værkstedsgården 12; 2620 Albertslund, DK
Internationalt Patent-Bureau, Høje Taastrup Boulevard 23, Taastrup
Ansøgeren
13 jun 1997

(21) MA 0902 1997

(54) 1) En informationskiosk
2-3) dele dertil

(51) - Cl. 25-03

(55)

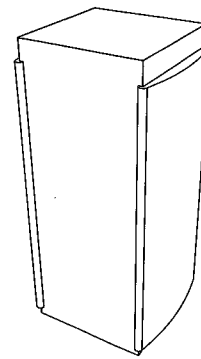
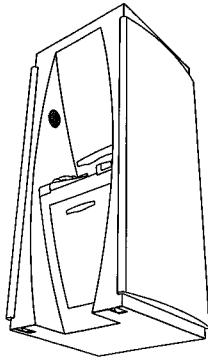

Løbenr. 1

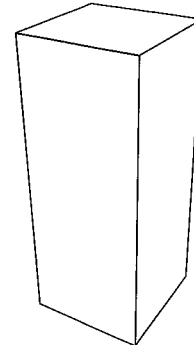
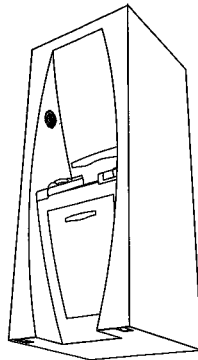
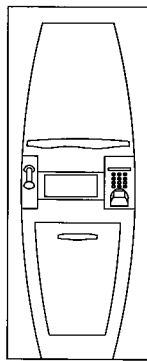

Løbenr. 2

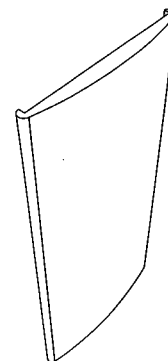
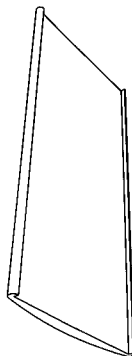

Løbenr. 3

(71) ANSØGER(E):

Telenor A/S, Universitetsgatan 2; P. O. Box 6701, St. Olavs Pl. ; N-0130 Oslo, NO

(74) FULDMÆGTIG:

Hofman-Bang & Boutard, Lehmann & Ree A/S, Hans Bekkevolds Allé 7, Hellerup

(72) FREMBRINGER(E):

Arild Vaaland, Marstranderv. 2c; N-0373 Oslo, NO
Knut Helle, Ivar Aasensvej 37; N-1320 Stabekk, NO

(30) PRIORITET:

04 mar 1997 Norge 970147

(22) ANSØGNINGSDATO:

03 sep 1997

(21) MA 1037 1997

(54) En chokoladekande

(51) - Cl. 07-01

(55)

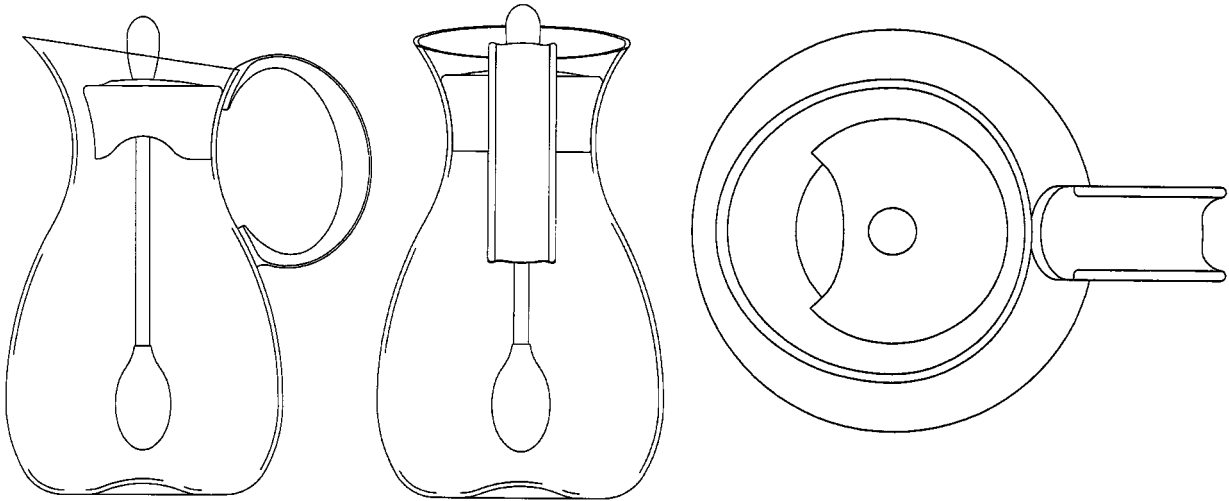

(71) ANSØGER(E):

PI-Design AG, Kantonstrasse; 6234 Triengen, CH

(74) FULDMÆGTIG:

Giersing & Stelling Patentbureau A/S, Teglporten 3, Birkerød

(72) FREMBRINGER(E):

Carsten Jørgensen, Dattenbergrain 31; 6010 Kriens, CH

(22) ANSØGNINGSDATO:

07 okt 1997

(66) BEMÆRKNINGER:

Ansøger har samme dag indleveret MA 1038 1997.

(21) MA 1038 1997

(54) En mælkekande

(51) - Cl. 07-01

(55)

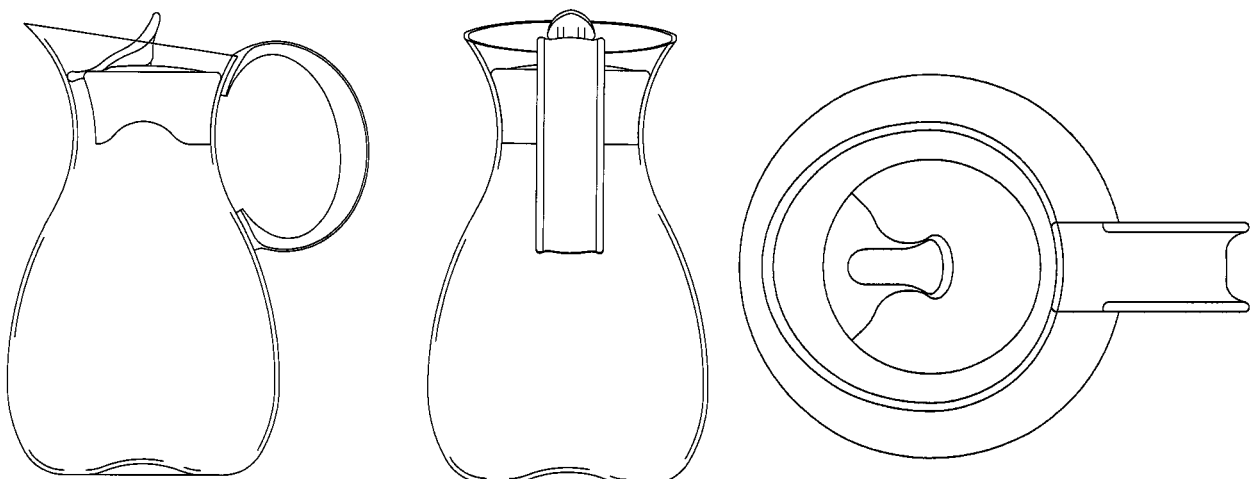

(71) ANSØGER(E):

PI-Design AG, Kantonstrasse; 6234 Triengen, CH

(74) FULDMÆGTIG:

Giersing & Stelling Patentbureau A/S, Teglporten 3, Birkerød

(72) FREMBRINGER(E):

Carsten Jørgensen, Dattenbergrain 31; 6010 Kriens, CH

(22) ANSØGNINGSDATO:

07 okt 1997

(66) BEMÆRKNINGER:

Ansøger har samme dag indleveret MA 1038 1997.

(21) MA 1085 1997

(54) 1) En kniv
2) gaffel
3) ske, alt til et sæt

(51) - Cl. 07-03

(55)

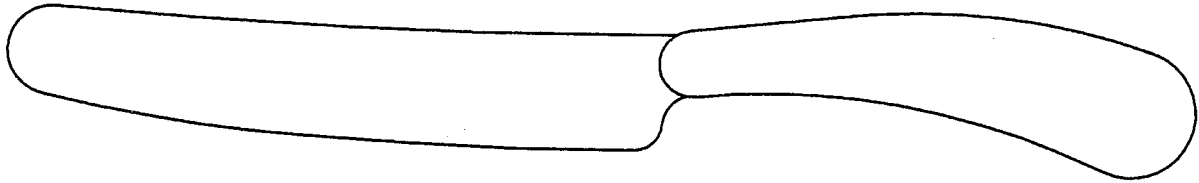

Løbenr. 1

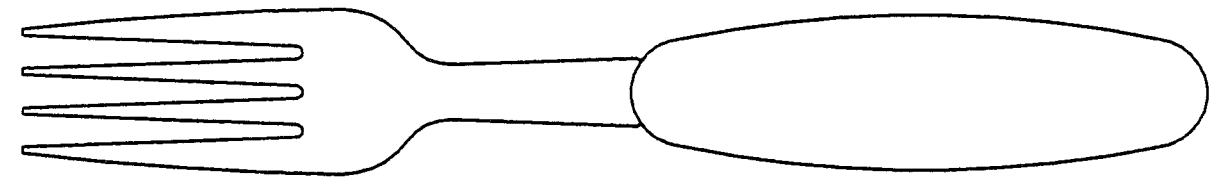
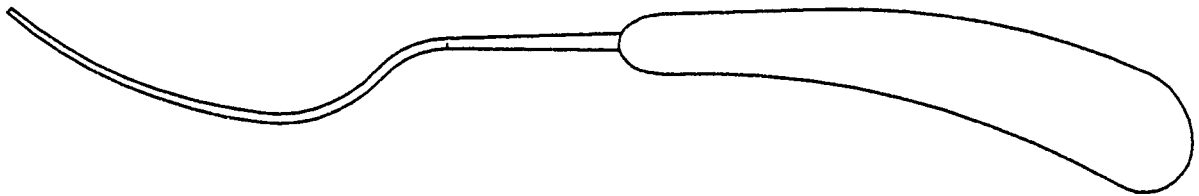
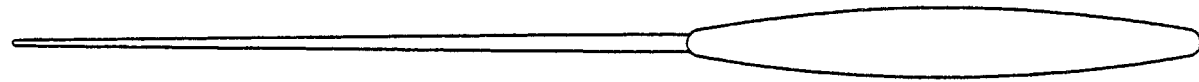

Løbenr. 2

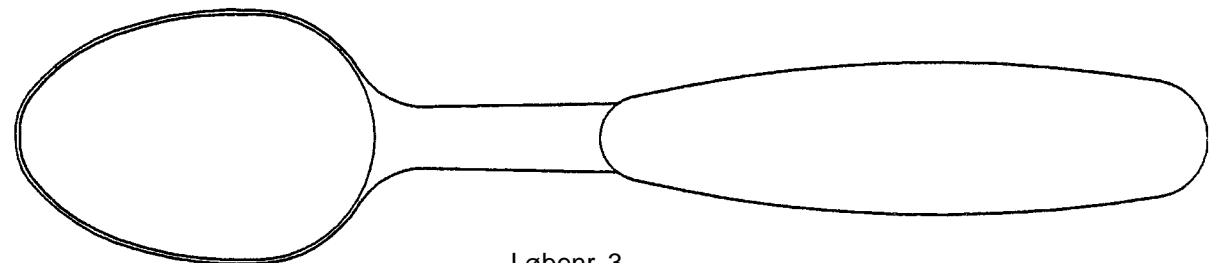
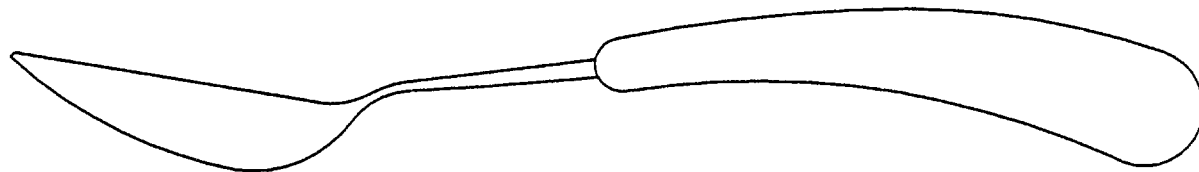

Løbenr. 3

(71) ANSØGER(E):

(74) FULDMÆGTIG:

(72) FREMBRINGER(E):

(22) ANSØGNINGSDATO:

PI-Design AG, Kantonstrasse; 6234 Triengen, CH

Giersing & Stelling Patentbureau A/S, Teglpørtten 3, Birkerød

Carsten Jørgensen, Dattenbergrain 31; 6010 Kriens, CH

15 okt 1997

(21) MA 1050 1997

(54) En hvidløgspresser

(51) - Cl. 07-04

(55)

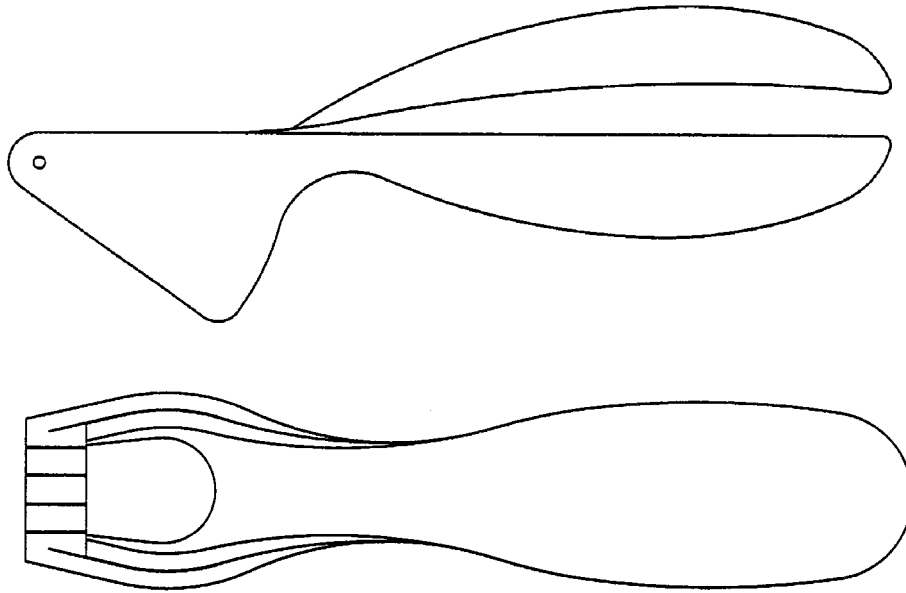

(71) ANSØGER(E):

PI-Design AG, Kantonstrasse; 6234 Triengen, CH

(74) FULDMÆGTIG:

Giersing & Stelling Patentbureau A/S, Teglporten 3, Birkerød

(72) FREMBRINGER(E):

Carsten Jørgensen, Dattenbergrain 31; 6010 Kriens, CH

(22) ANSØGNINGSDATO:

10 okt 1997

(21) MA 1113 1997

(54) En sideplade til kørestol

(51) - Cl. 12-12

(55)

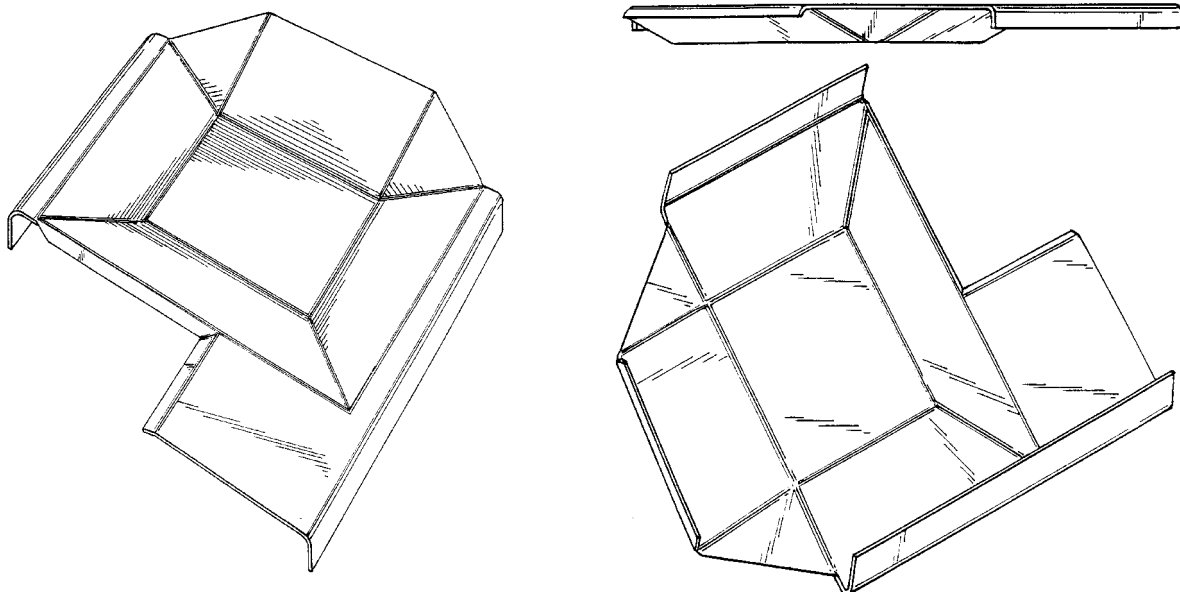

(71) ANSØGER(E):

Särnmark Hjälpmedel AB, Arbetargatan 33 D; S-112 45 Stockholm, SE

(74) FULDMÆGTIG:

H. ALBIHNS PATENTBYRÅ AB, Box 3131, Stockholm

(72) FREMBRINGER(E):

Claes Liegnell, Brantingsgatan 25; S-115 35 Stockholm, SE

(30) PRIORITET:

29 apr 1997 Sverige 97-1002

(22) ANSØGNINGSDATO:

24 okt 1997

(21) MA 1140 1997

(54) En hvirvelstrømsbremse

(51) - Cl. 08-07

(55)

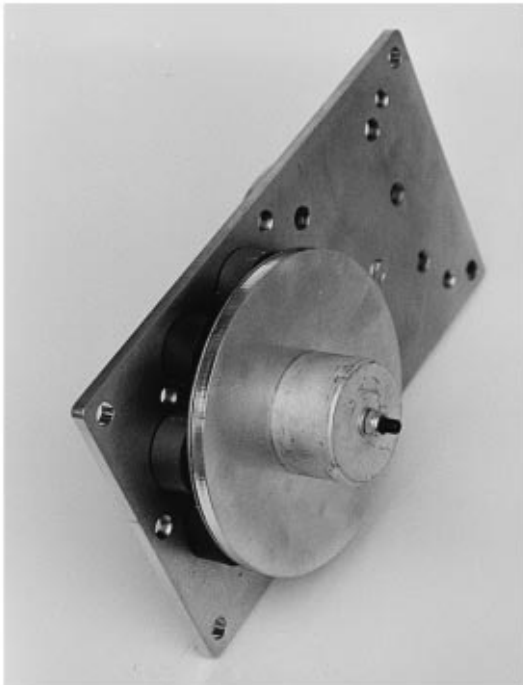
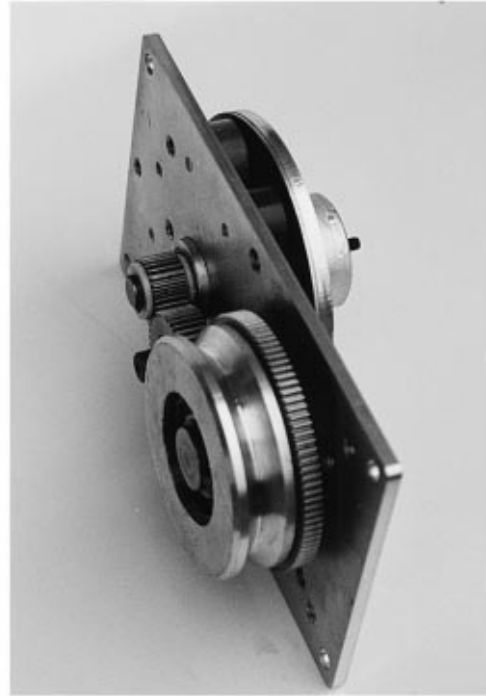
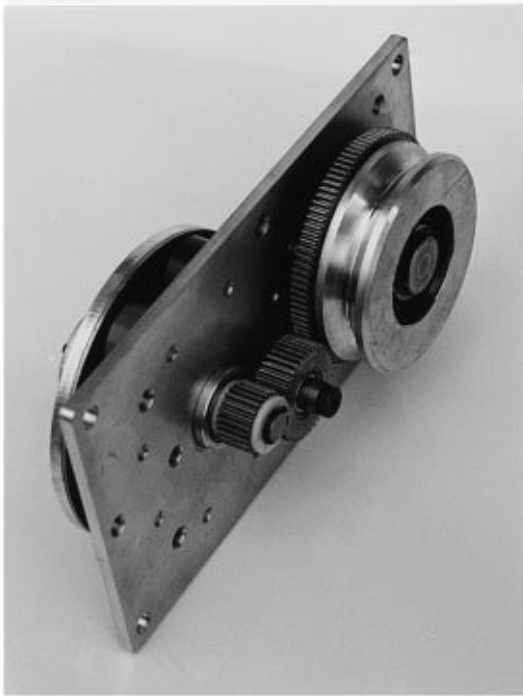

(71) ANSØGER(E):
(74) FULDMÆGTIG:

Dalmatic a/s, Møgelgårdsvej 47; 8520 Lystrup, DK
Patentingeniør N. H. Gregersen - Aarhus Patentkontor, Skanderborgvej 40,
Århus C

(72) FREMBRINGER(E):
(22) ANSØGNINGSDATO:

Hans Hilmar Dall, Århusvej 25; Ugelbølle; 8410 Rønde, DK
04 nov 1997

(21) MA 1157 1997

(54) Et garderobereskab

(51) - Cl. 06-04

(55)

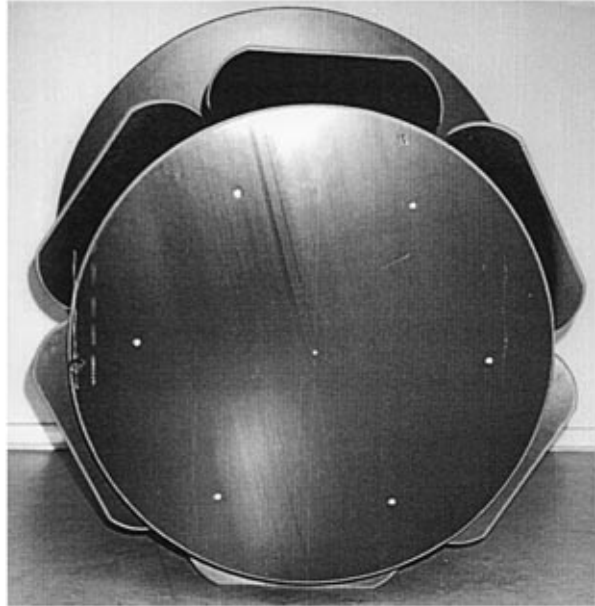

(71) ANSØGER(E): **Ole Bernhard Hansen**, Dr. Olgasvej 42; 5000 Odense C, DK
 (72) FREMBRINGER(E): Ansøgeren
 (22) ANSØGNINGSDATO: 13 nov 1997
 (66) BEMÆRKNINGER: Ansøger har samme dag indleveret MA 1197 1997.

(21) MA 1169 1997

(54) Et sammenføjningselement til vægkonstruktion

(51) - Cl. 25-02

(55)

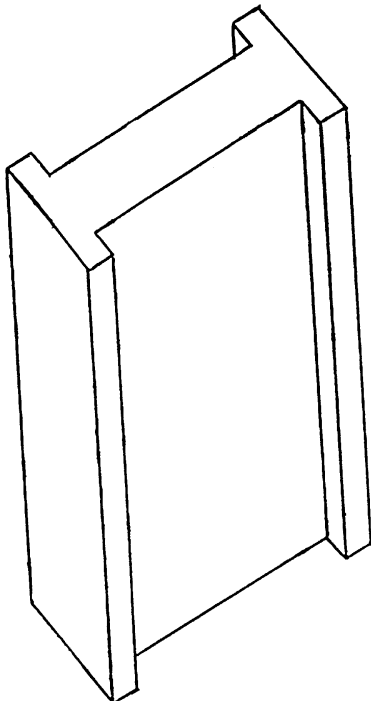

(71) ANSØGER(E): **THERMOZELL NORGE AS**, Ensjøveien 18; N-0661 Oslo, NO
 (74) FULDMÆGTIG: Internationalt Patent-Bureau, Høje Taastrup Boulevard 23, Taastrup
 (72) FREMBRINGER(E): Roar Olsen, Prost Hallingsvei 22; N-0666 Oslo, NO
 Rolf Gregersen, Gommerudveien; N-3320 Vestfossen, NO
 Anders Wikstöm, Korsnebbvägen 12; S-783 31 Säter, SE
 (30) PRIORITET: 16 maj 1997 Norge 97.0321
 (22) ANSØGNINGSDATO: 17 nov 1997
 (66) BEMÆRKNINGER: Ansøger har samme dag indleveret MA 1170 og 1171 1997.

(21) MA 1163 1997

(54) 1-20 dele til en kommunikationsstation til brug i et ejendomskompleks (51) - Cl. 14-03

(55)

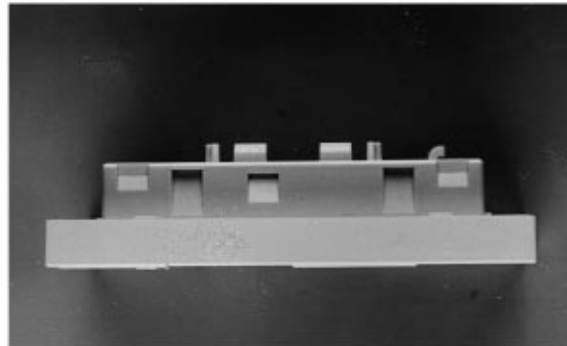
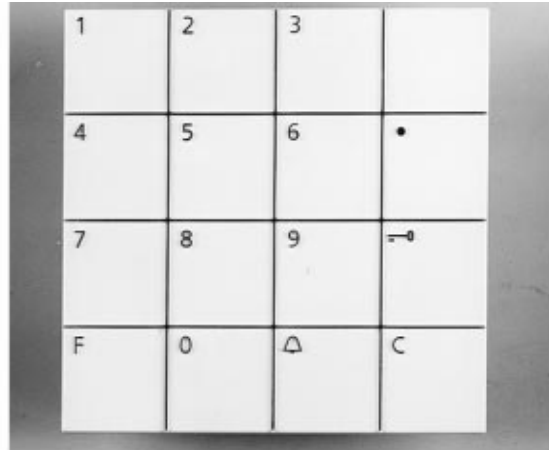
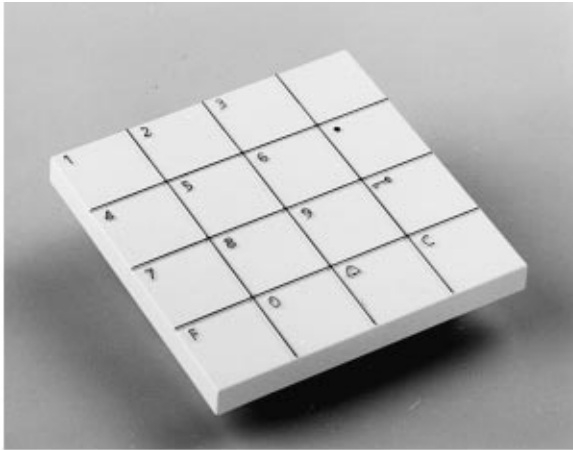

Løbenr. 1

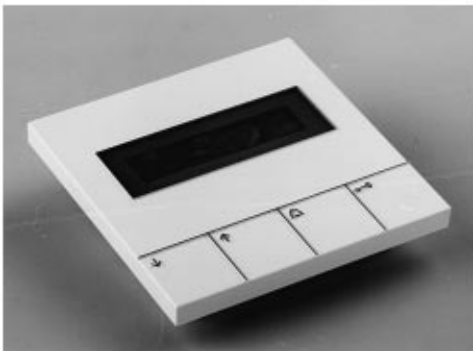

Løbenr. 2

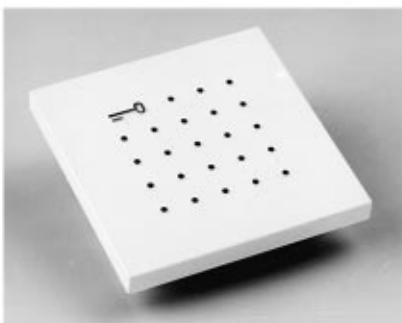

Løbenr. 3

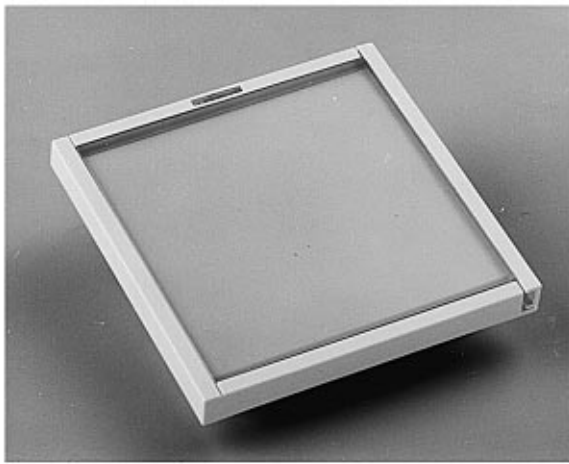

Løbenr. 4

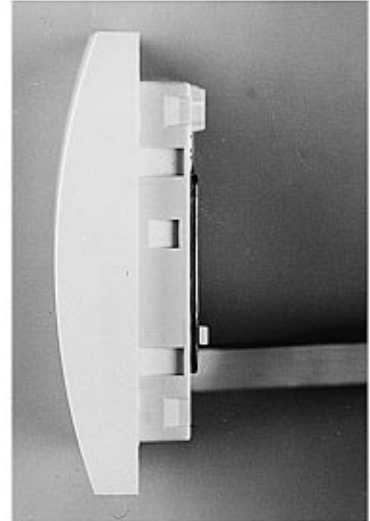
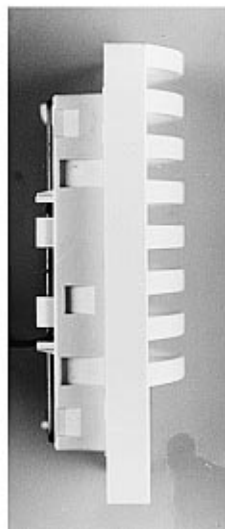
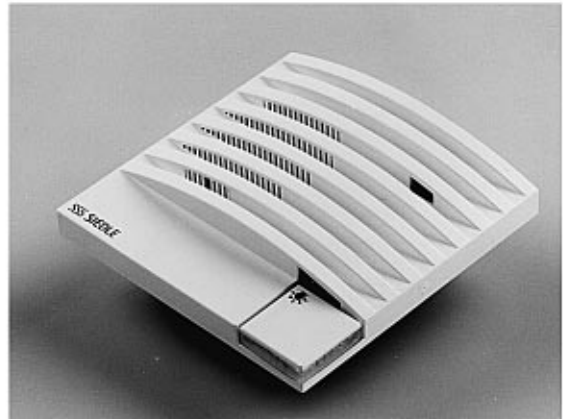

Løbenr. 5



Løbenr. 6

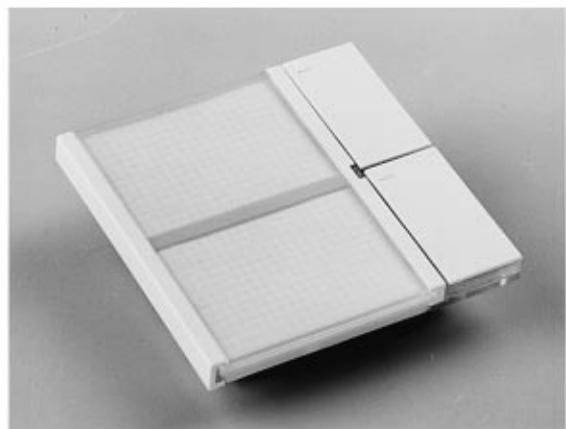
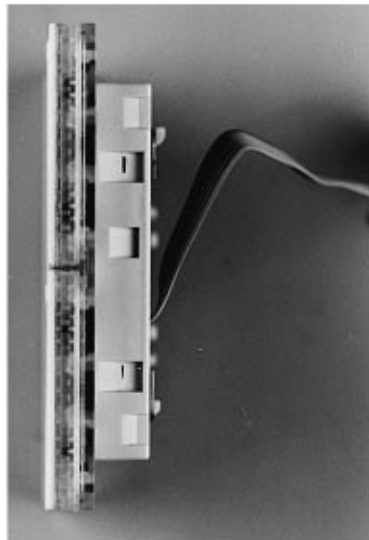

Løbenr. 7

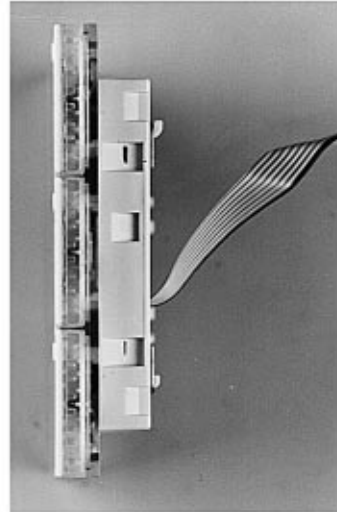
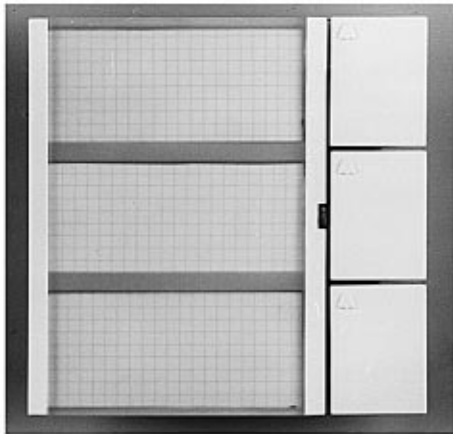
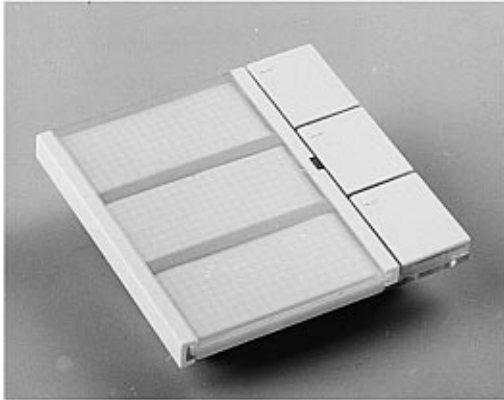

Løbenr. 8

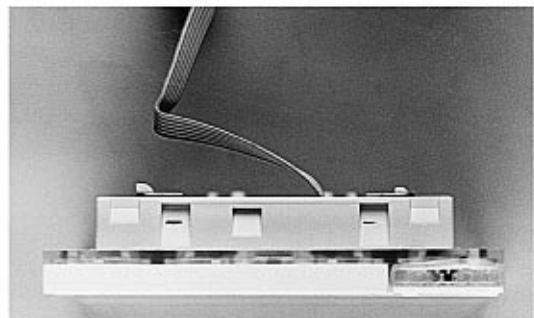
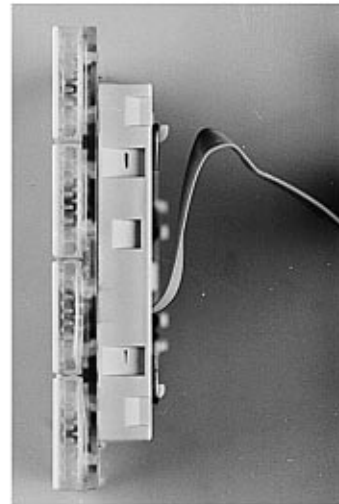
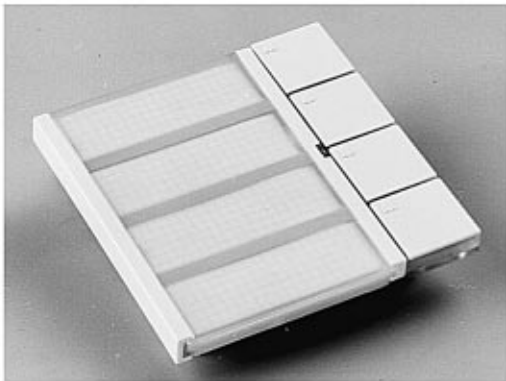

Løbenr. 9

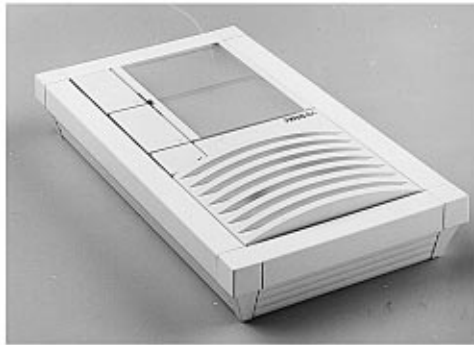

Løbenr. 10

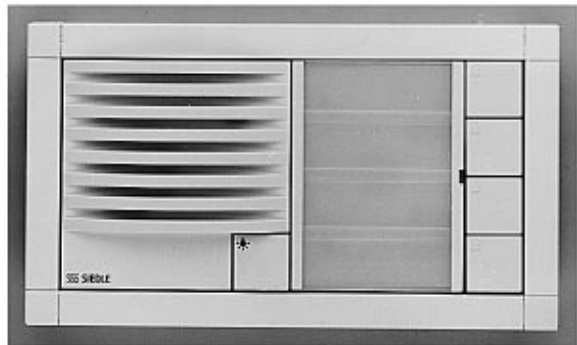

Løbenr. 11



Løbenr. 12

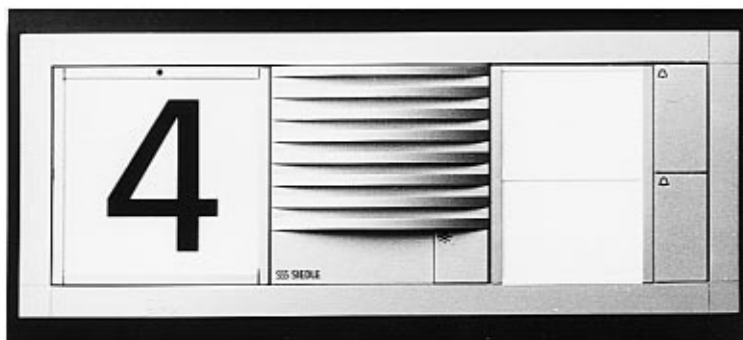

Løbenr. 13



Løbenr. 14

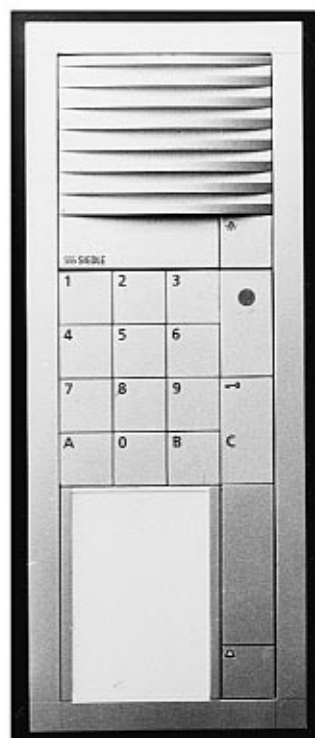

Løbenr. 15

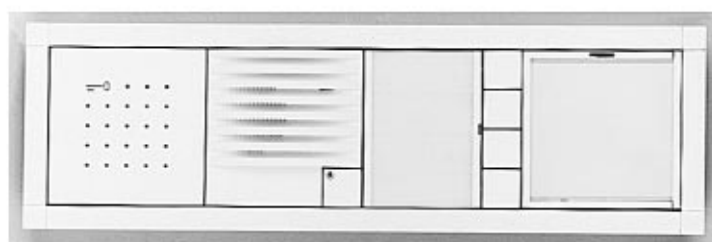
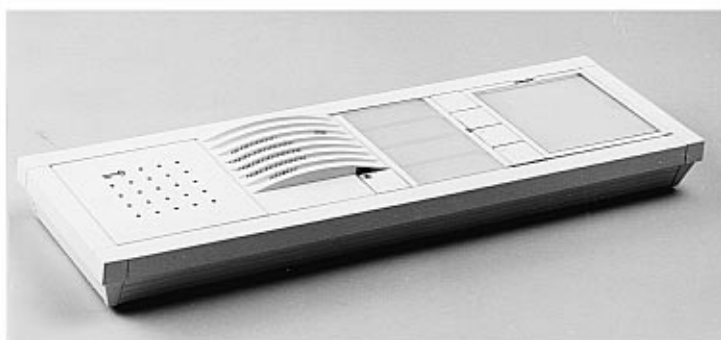

Løbenr. 16

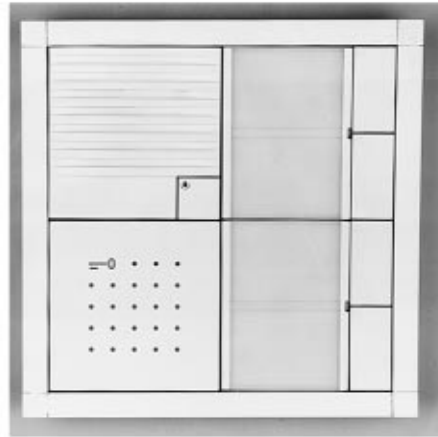

Løbenr. 17



Løbenr. 18



Løbenr. 19



Løbenr. 20



(71) ANSØGER(E):

S. Siedle & Söhne Telefon-u. Telegrafwerke Stiftung & Co., Bregstr. 1; D-78120 Furtwangen, DE

(74) FULDMÆGTIG:

Hofman-Bang & Boutard, Lehmann & Ree A/S, Hans Bekkevolds Allé 7, Hellerup

(72) FREMBRINGER(E):

Eberhard Meurer, Am Straßberg 26; D-78120 Furtwangen, DE

(30) PRIORITET:

16 maj 1997 Tyskland M 97 04 834.8

(22) ANSØGNINGS DATO:

14 nov 1997

(21) MA 1170 1997

(54) Et sammenføjnningselement til vægkonstruktion

(51) - Cl. 25-02

(55)

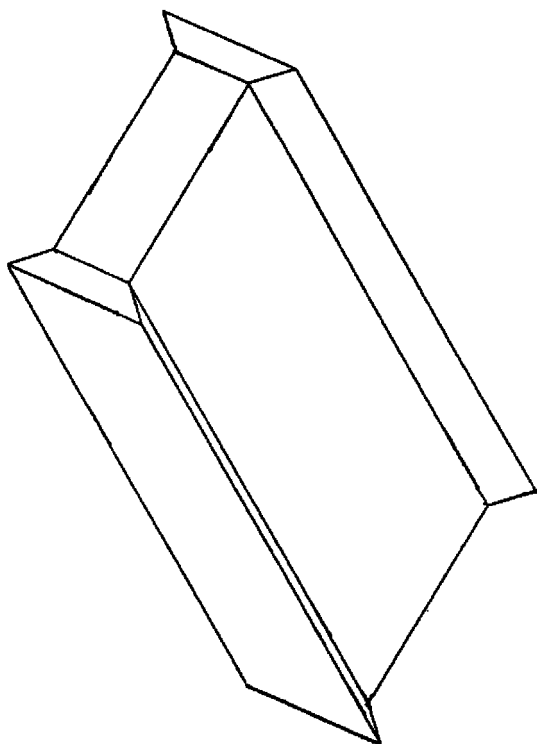

(71) ANSØGER(E):

THERMOZELL**NORGE AS**, Ensjøveien 18; N-061 Oslo, NO

(74) FULDMÆGTIG:

Internationalt Patent-Bureau, Høje Taastrup Boulevard 23, Taastrup

(72) FREMBRINGER(E):

Roar Olsen, Prost Hallingsvei 22; N-0666 Oslo, NO
Rolf Gregersen, Gommerudveien; N-3320 Vestfossen, NO
Anders Wikstöm, Korsnebbvägen 12; S-783 31 Säter, SE
16 maj 1997 Norge 97.0320

(30) PRIORITET:

(22) ANSØGNINGSDATO:

17 nov 1997

(66) BEMÆRKNINGER:

Ansøger har samme dag indleveret MA 1169 og 1171 1997.

(21) MA 1171 1997

(54) Et sammenføjnningselement til vægkonstruktion

(51) - Cl. 25-02

(55)

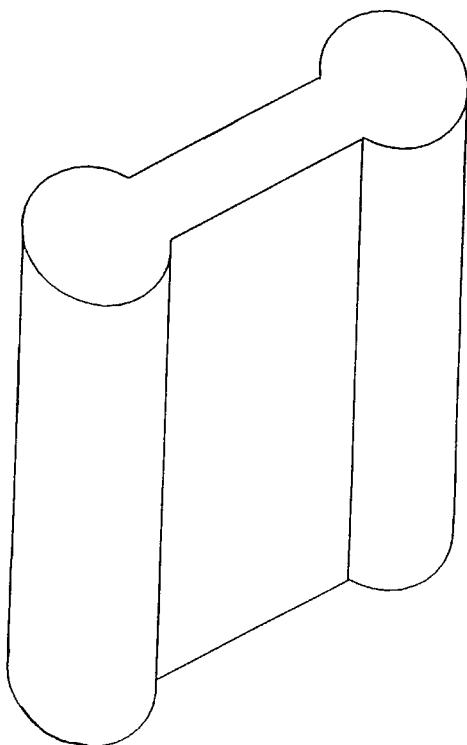

(71) ANSØGER(E):

THERMOZELL NOR-**GE AS**, Ensjøveien 18; N-0661 Oslo, NO

(74) FULDMÆGTIG:

Internationalt Patent-Bureau, Høje Taastrup Boulevard 23, Taastrup

(72) FREMBRINGER(E):

Roar Olsen, Prost Hallingsvei 22; N-0666 Oslo, NO
Rolf Gregersen, Gommerudveien; N-3320 Vestfossen, NO
Anders Wikstöm, Korsnebbvägen 12; S-783 31 Säter, SE
16 maj 1997 Norge 97.0319

(30) PRIORITET:

(22) ANSØGNINGSDATO:

17 nov 1997

(66) BEMÆRKNINGER:

Ansøger har samme dag indleveret MA 1169 og 1171 1997.

(21) MA 1197 1997

(54) Et garderobereskab

(51) - Cl. 06-04

(55)

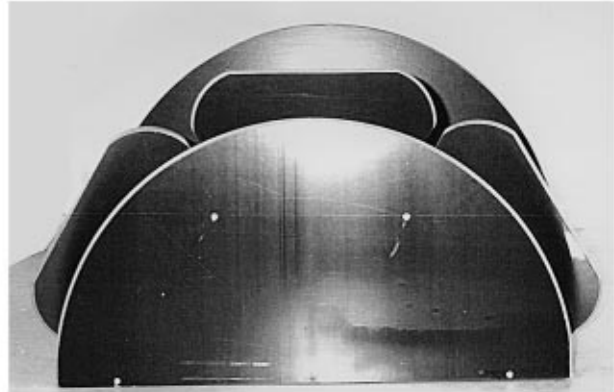

(71) ANSØGER(E): **Ole Bernhard Hansen**, Dr. Olgasvej 42; 5000 Odense C, DK
 (72) FREMBRINGER(E): Ansøgeren
 (22) ANSØGNINGSDATO: 26 nov 1997
 (66) BEMÆRKNINGER: Ansøger har samme dag indleveret MA 1157 1997.

(21) MA 1198 1997

(54) 1) Et redskab til hygiejne eller skønhedspleje.
2) 2-4 Dele dertil

(51) - Cl. 28-03

(55)



Løbenr. 1



Løbenr. 2

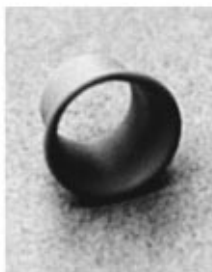

Løbenr. 3

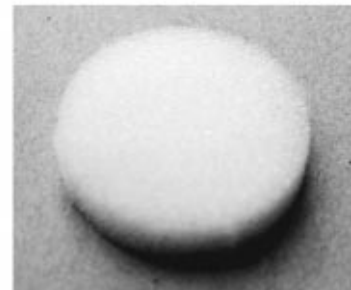

Løbenr. 4

(71) ANSØGER(E): **ARSLINE SA**, Via al Colle 8; CH-6833 Vacallo, CH
 (74) FULDMÆGTIG: Larsen & Birkeholm A/S Skandinavisk Patentbureau, Banegårdspladsen 1; Postboks 362, København V
 (72) FREMBRINGER(E): Achille Turri, Via Vacallo 10d; CH-6834 Morbio Inferiore, CH
 (30) PRIORITET: 30 maj 1997 WIPO** DMA/003 732
 (22) ANSØGNINGSDATO: 26 nov 1997
 (29) BEMÆRKNINGER: Der er i forbindelse med ansøgningen indleveret 1 model.

(21) MA 1264 1997

(54) En stol

(51) - Cl. 06-01

(55)

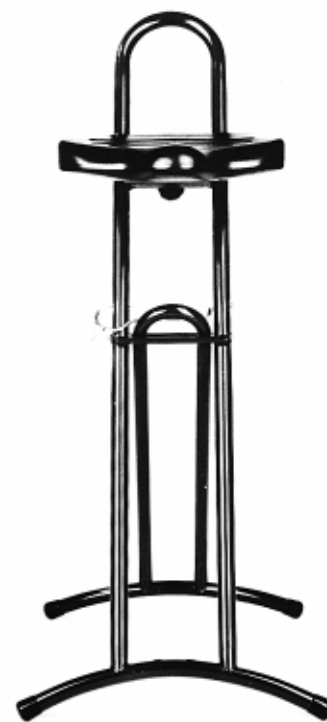

(71) ANSØGER(E):

Hailo-Werk Rudolf Loh GbmH & Co. KG, Daimlerstr. 8; D-35702 Haiger-Flammersbach, DE

(74) FULDMÆGTIG:

Patentbureauet Magnus Jensens Eff., Frederiksborgvej 15, Farum

(72) FREMBRINGER(E):

Joachim Loh, Am Vogelgesang 22; D-35702 Haiger, DE

(30) PRIORITET:

15 jul 1997 Tyskland M97 06 478.5

(22) ANSØGNINGSDATO:

23 dec 1997

(21) MA 1265 1997

(54) 1) En brandslukker med holder
2) brandslukker
3) holder til brandslukker

(51) - Cl. 29-01

(55)

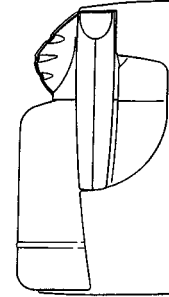
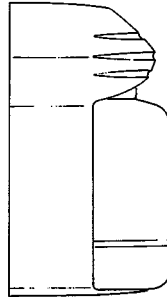
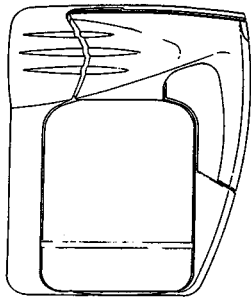

Løbenr. 1

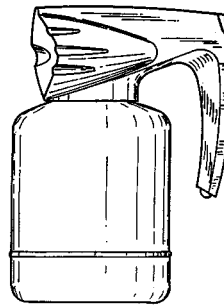
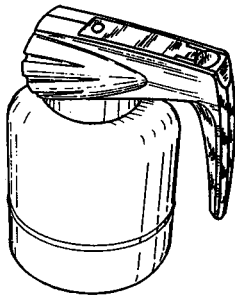

Løbenr. 2

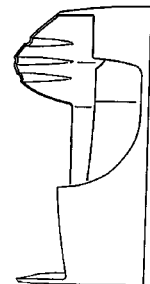
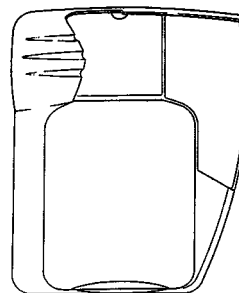
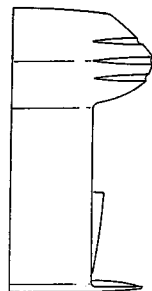
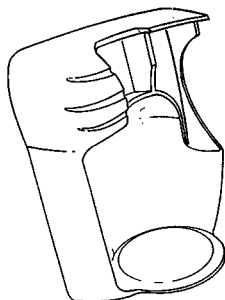

Løbenr. 3

(71) ANSØGER(E):

S2E SERVICES, 71 Cours Albert Thomas - Le 6ème Avenue; F-69003 Lyon, FR

(74) FULDMÆGTIG:

PATRADE A/S, Store Torv 1, Århus C

(72) FREMBRINGER(E):

Claude Fougousse, 4 Rue Pasteur; F-74960 Cran Gevrier, FR

(30) PRIORITET:

25 jun 1997 WIPO** DM/040 568

(22) ANSØGNINGSDATO:

23 dec 1997

(21) MA 1238 1997

(54) En sål

(51) - Cl. 02-04

(55)

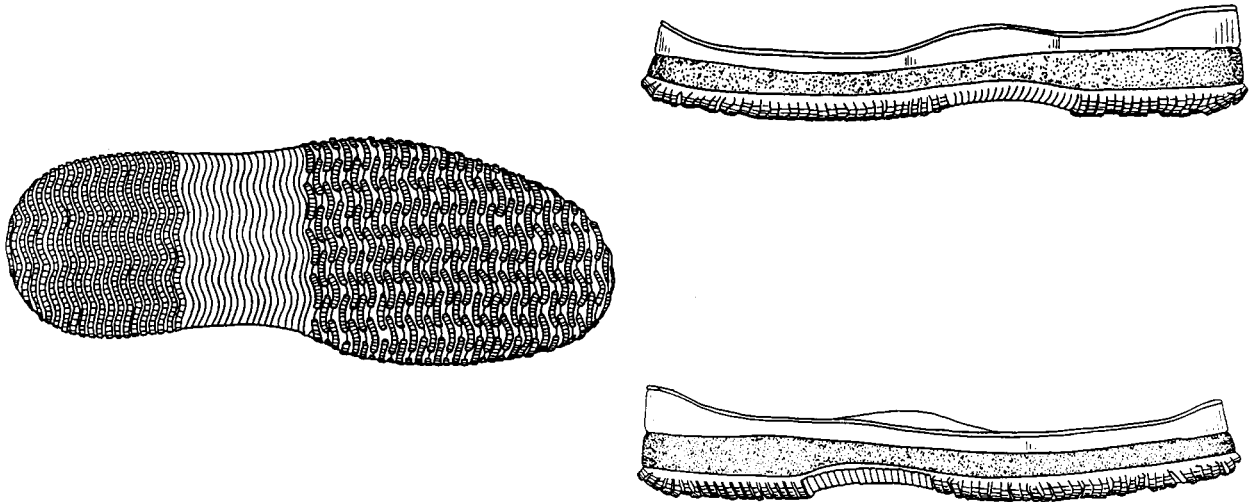

(71) ANSØGER(E):

Dorint S. A., 4, rue Jean Monnet; 2180 Luxembourg, LU

(74) FULDMÆGTIG:

Linds Patentbureau, Ellekrattet 20, Vedbæk

(72) FREMBRINGER(E):

Gualberto Pollastrelli, Corso Garibaldi, 16; I-63019 Sant'Elpidio a Mare (A. P.), IT

(30) PRIORITET:

05 aug 1997 WIPO** DM/041.009

(22) ANSØGNINGSDATO:

16 dec 1997

(21) MA 0002 1998

(54) En elektriske kam

(51) - Cl. 28-03

(55)

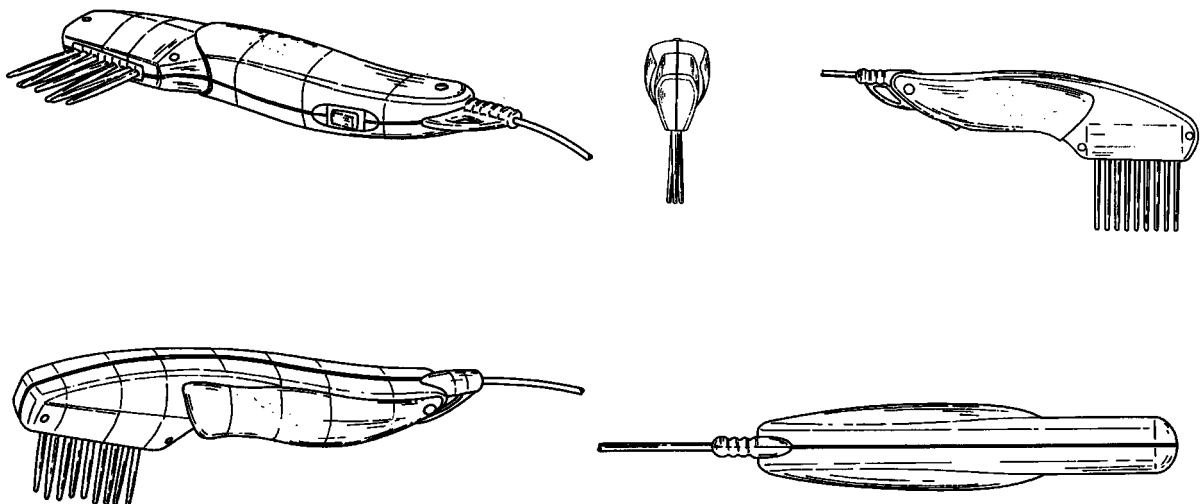

(71) ANSØGER(E):

VELECTA PARAMOUNT, Z. A. C. de la Grange; 41200 Romorantin, FR

(74) FULDMÆGTIG:

Hofman-Bang & Boutard, Lehmann & Ree A/S, Hans Bekkevolds Allé 7, Hellerup

(72) FREMBRINGER(E):

Christian Moura, 14 Place Agricola; 83600 Frejus, FR

(30) PRIORITET:

03 jul 1997 Frankrig 97 3866

(22) ANSØGNINGSDATO:

02 jan 1998

(29) BEMÆRKNINGER:

Der er i forbindelse med ansøgningen indleveret 1 model.

(21) MA 0008 1998

(54) En lommelygte

(51) - Cl. 26-02

(55)

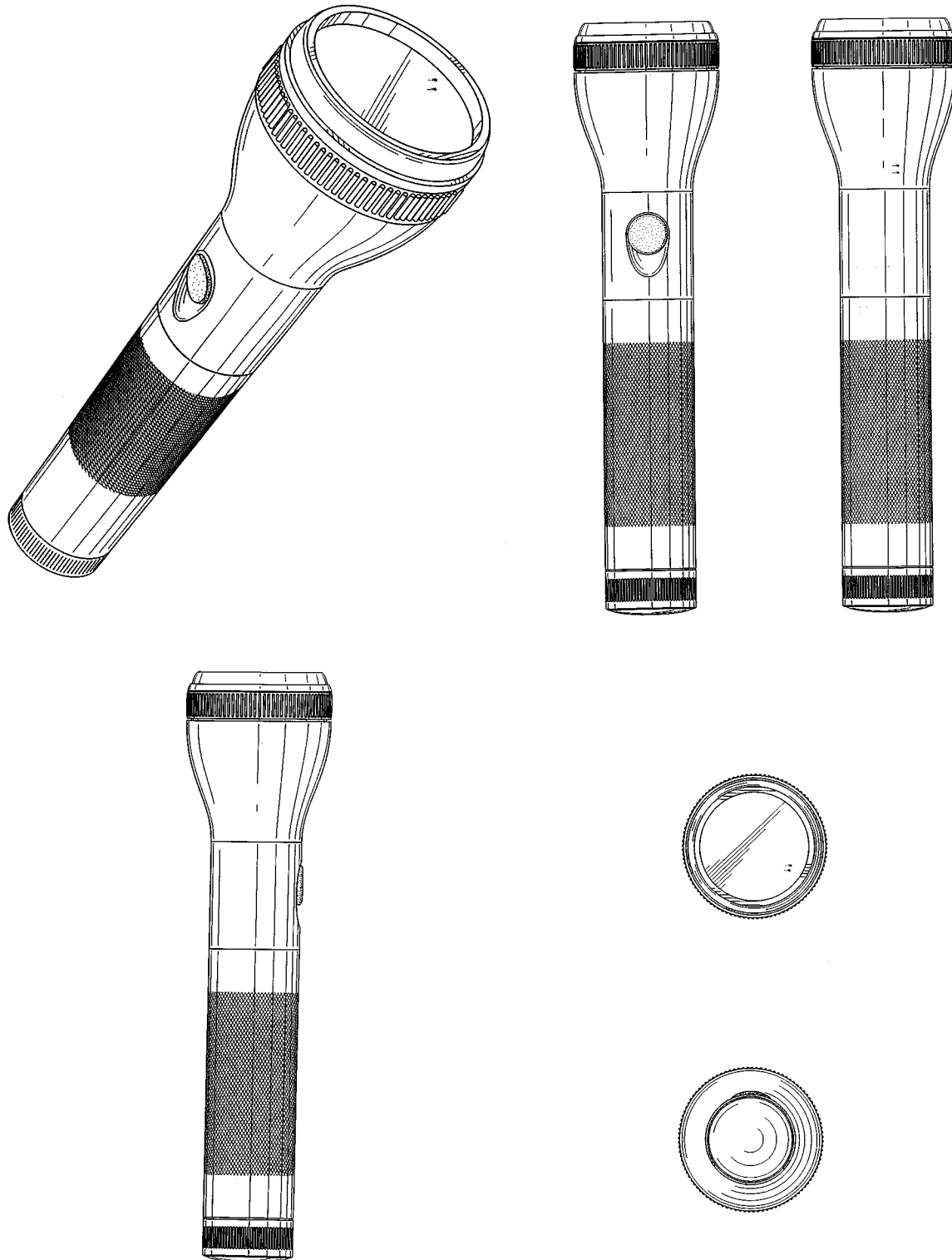

(71) ANSØGER(E):

Black & Decker Inc., Drummond Plaza Office Park; 1423 Kirkwood Highway; Newark, Delaware 19711, US

(74) FULDMÆGTIG:

Patentbureauet Magnus Jensens Eff., Frederiksborgvej 15, Farum

(72) FREMBRINGER(E):

Gabriel Eduardo Concari, 2011 Persimmon Drive; Eldersburg, Maryland 21784, US

(30) PRIORITET:

08 jul 1997 USA 29/073,350

(22) ANSØGNINGSDATO:

06 jan 1998

(21) MA 0014 1998

(54) Et håndtag til en kniv

(51) - Cl. 07-03

(55)

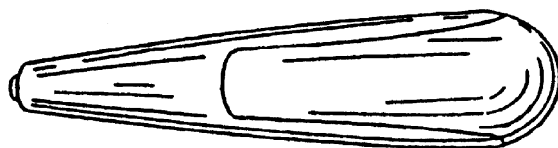
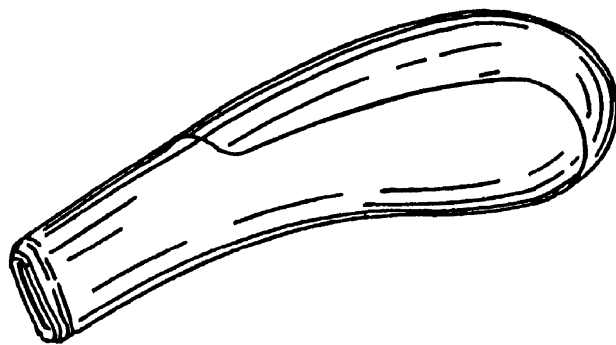

(71) ANSØGER(E):
 (74) FULDMÆGTIG:

(72) FREMBRINGER(E):

(30) PRIORITET:
 (22) ANSØGNINGSDATO:
 (66) BEMÆRKNINGER:

Dart Industries Inc., 14901 S. Orange Blossom Trail; Orlando, FL 32837, US
 Hofman-Bang & Boutard, Lehmann & Ree A/S, Hans Bekkevolds Allé 7, Hellerup
 Sven-Eric Juhlin, Hogbergsgatan 74; 11854 Stockholm, SE
 Maria Benktzon, Scoutvagen 64; 19139 Sollentuna, SE
 08 jul 1997 USA 29/073,428
 08 jan 1998
 Ansøger har samme dag indleveret MA 0015-0017 1998

(21) MA 0015 1998

(54) Et håndtag til en kniv

(51) - Cl. 07-03

(55)

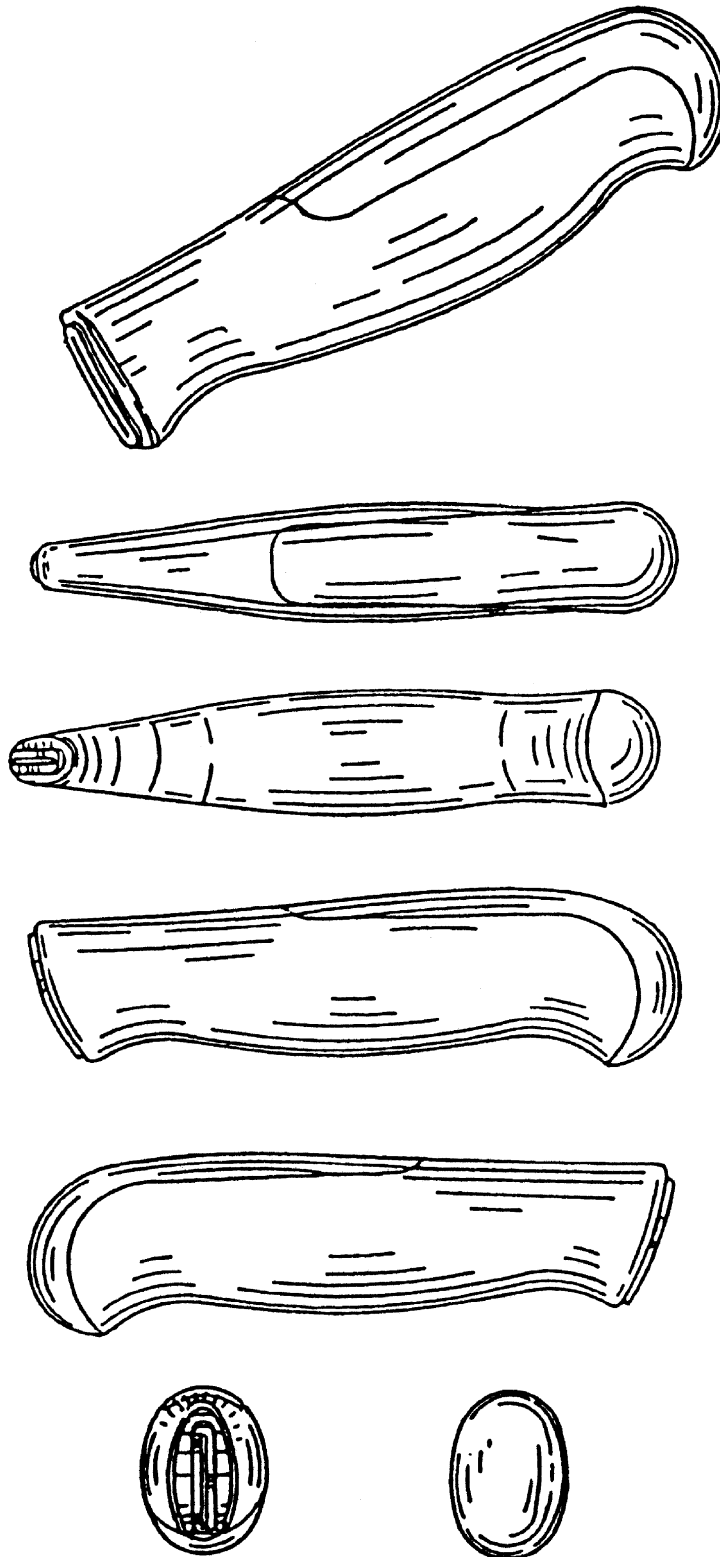

(71) ANSØGER(E):
 (74) FULDMÆGTIG:

(72) FREMBRINGER(E):

(30) PRIORITET:
 (22) ANSØGNINGSDATO:
 (66) BEMÆRKNINGER:

Dart Industries Inc., 14901 S. Orange Blossom Trail; Orlando, FL 32837, US
 Hofman-Bang & Boutard, Lehmann & Ree A/S, Hans Bekkevolds Allé 7, Hellerup
 Sven-Eric Juhlin, Hogbergsgatan 74; 11854 Stockholm, SE
 Maria Benktzon, Scoutvagen 64; 19139 Sollentuna, SE
 08 jul 1997 USA 29/073,428
 08 jan 1998
 Ansøger har samme dag indleveret MA 0014, 0016 og 0017 1998

(21) MA 0016 1998

(54) Et håndtag til en kniv

(51) - Cl. 07-03

(55)

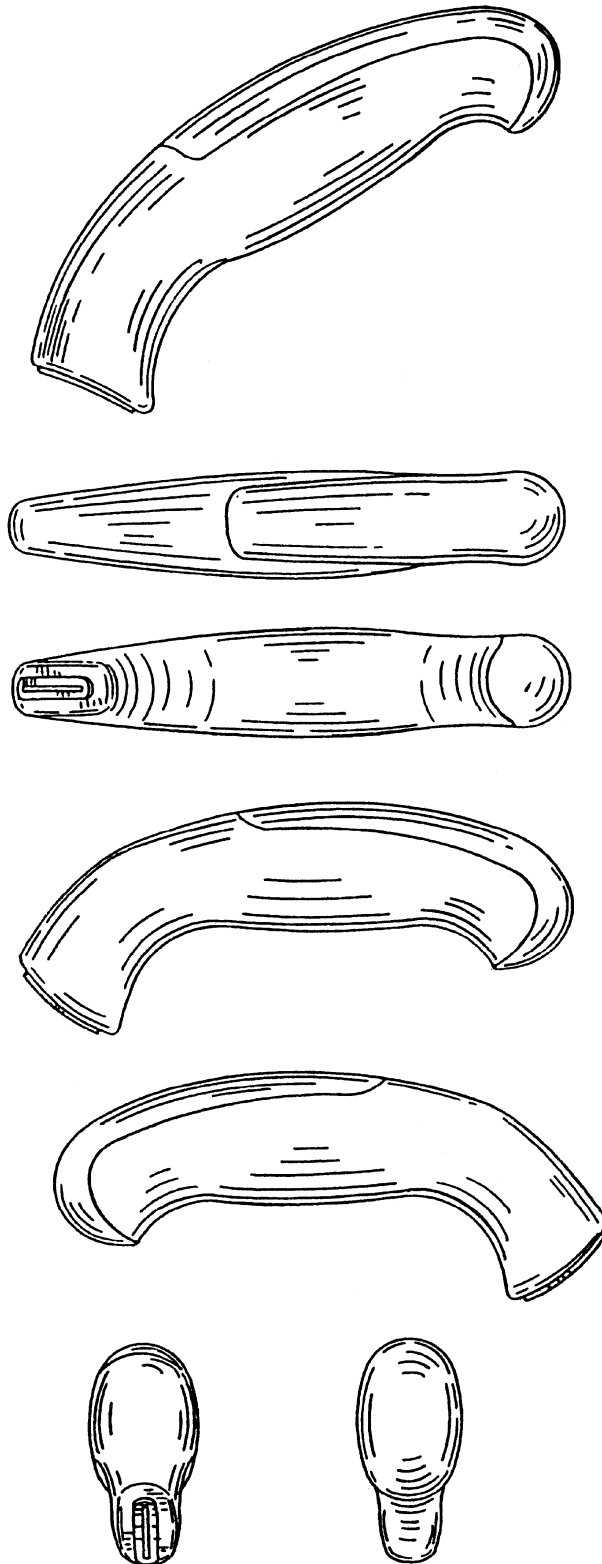

(71) ANSØGER(E):

(74) FULDMÆGTIG:

(72) FREMBRINGER(E):

(30) PRIORITET:

(22) ANSØGNINGSDATO:

(66) BEMÆRKNINGER:

Dart Industries Inc., 14901 S. Orange Blossom Trail; Orlando, FL 32837, US
Hofman-Bang & Boutard, Lehmann & Ree A/S, Hans Bekkevolds Allé 7, Hellerup

Sven-Eric Juhlin, Hogbergsgatan 74; 11854 Stockholm, SE
Maria Benktzon, Scoutvagen 64; 19139 Sollentuna, SE

08 jul 1997 USA 29/073,428

08 jan 1998

Ansøger har samme dag indleveret MA 0014, 0015 og 0017 1998

(21) MA 0017 1998

(54) Et håndtag til en kniv

(51) - Cl. 07-03

(55)

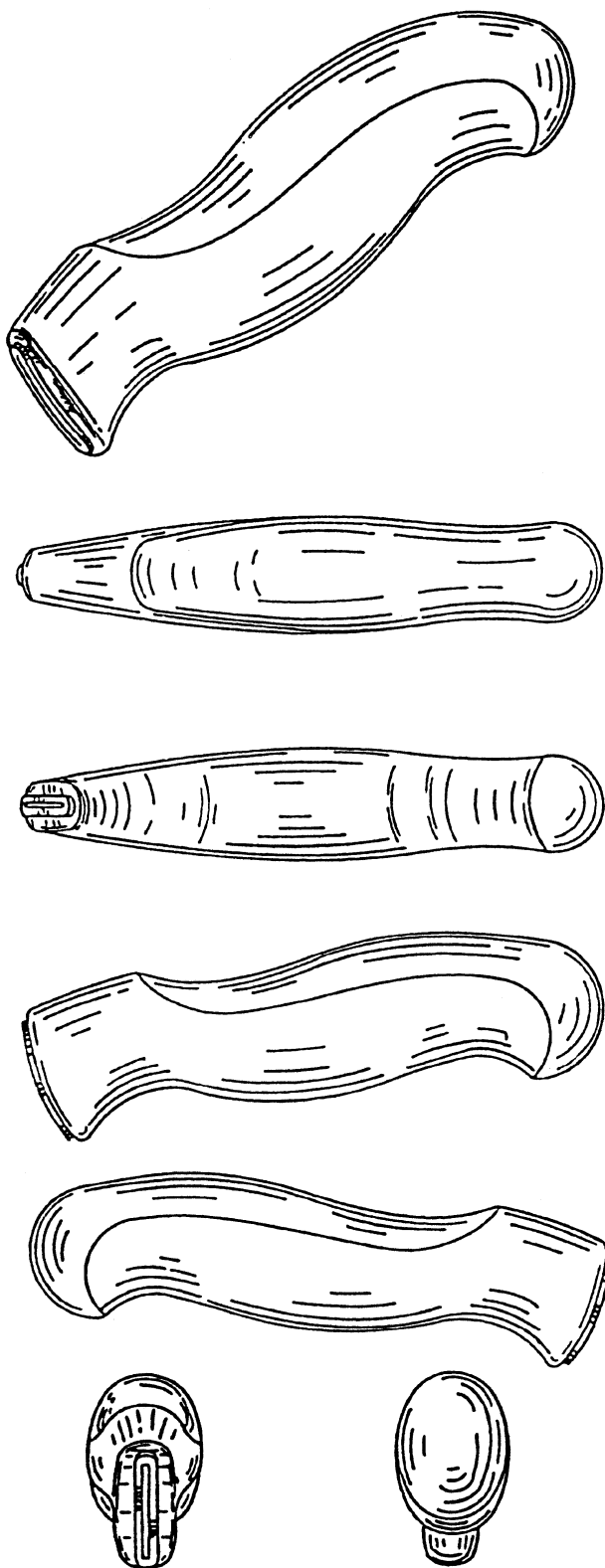

(71) ANSØGER(E):

(74) FULDMÆGTIG:

(72) FREMBRINGER(E):

(30) PRIORITET:

(22) ANSØGNINGSDATO:

(66) BEMÆRKNINGER:

Dart Industries Inc., 14901 S. Orange Blossom Trail; Orlando, FL 32837, US
Hofman-Bang & Boutard, Lehmann & Ree A/S, Hans Bekkevolds Allé 7, Hellerup

Sven-Eric Juhlin, Hogbergsgatan 74; 11854 Stockholm, SE
Maria Benktzon, Scoutvagen 64; 19139 Sollentuna, SE

08 jul 1997 USA 29/073,428

08 jan 1998

Ansøger har samme dag indleveret MA 0014-0016 1998

(21) MA 0029 1998

(54) En brandslukker med holder.

(51) - Cl. 29-01

(55)

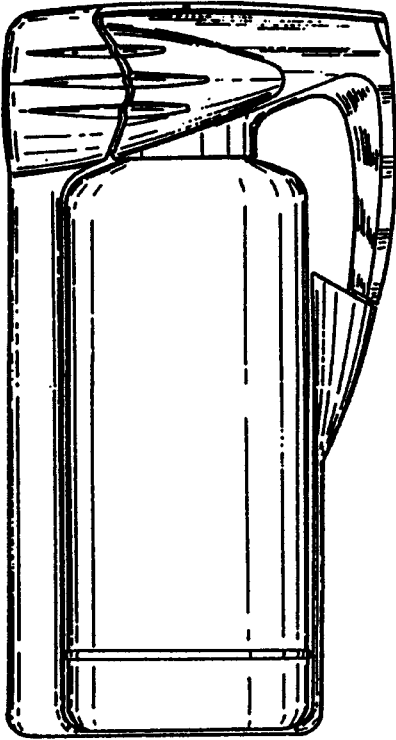

(71) ANSØGER(E):

S2E SERVICES, 71
Cours Albert Thom-
as-Le 6ème Avenue;
F-69003 Lyon, FR

(74) FULDMÆGTIG:

PATRADE A/S, Store
Torv 1, Århus C

(72) FREMBRINGER(E):

Claude Fougerousse,
4 Rue Pasteur; F-
74960 Cran Gevrier,
FR

(30) PRIORITET:

25 jun 1997 WIPO**
DM/040 568

(22) ANSØGNINGSDATO:

23 dec 1997

(21) MA 0047 1998

(54) En saftpresse

(51) - Cl. 07-04

(55)

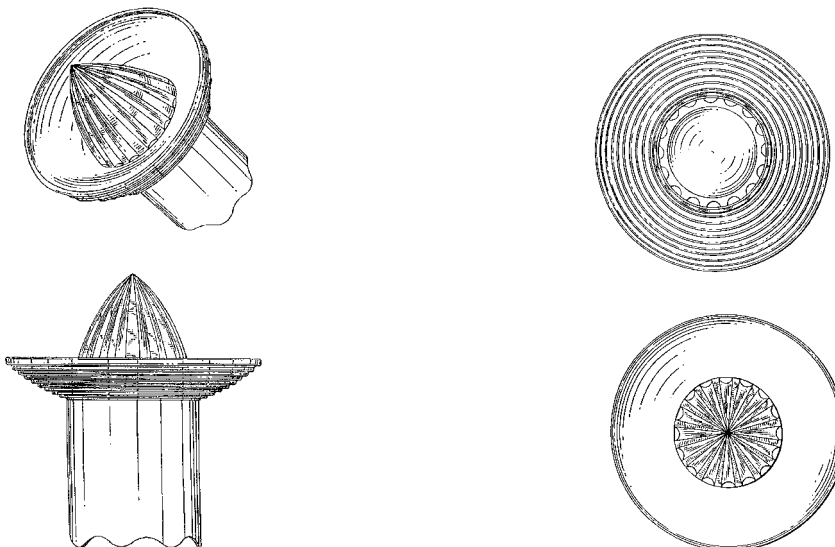

(71) ANSØGER(E):

Dart Industries Inc., 14901 S. Orange Blossom Trail; Orlando, FL 32837, US
Hofman-Bang & Boutard, Lehmann & Ree A/S, Hans Bekkevolds Allé 7, Hel-
lerup

(74) FULDMÆGTIG:

(72) FREMBRINGER(E):

Stig Lillelund, Garderhøjvej 33; 2820 Gentofte, DK
Jakob Heiberg, Grønnævange 15; 2920 Charlottenlund, DK
Hanne Dalsgaard Jeppesen, Rudevang 108; 2840 Holte, DK

(30) PRIORITET:

14 jul 1997 USA 29/073,485

(22) ANSØGNINGSDATO:

14 jan 1998

(66) BEMÆRKNINGER:

Ansøger har samme dag indleveret MA 0046 1998.

(21) MA 0048 1998

(54) 1) En beholder til fødevarer med låg
2) en beholder til fødevarer

(51) - Cl. 07-01

(55)

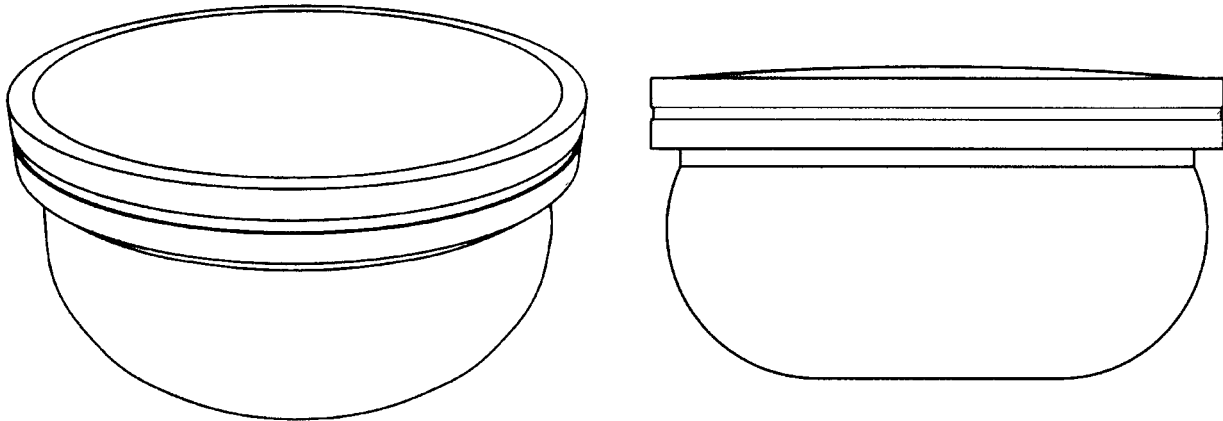

Løbenr. 1

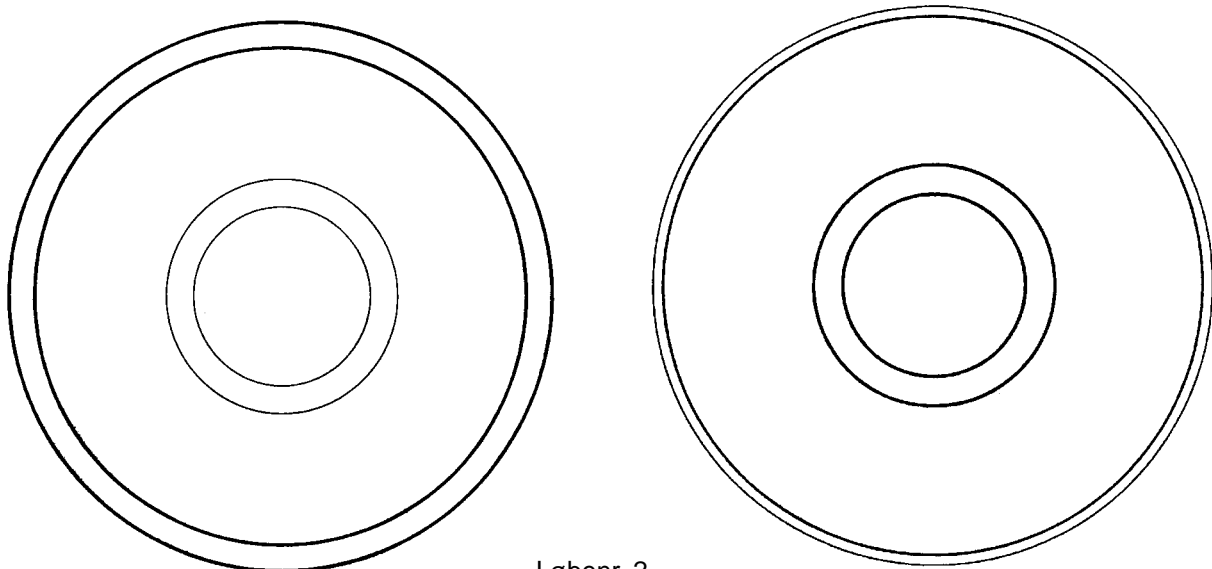
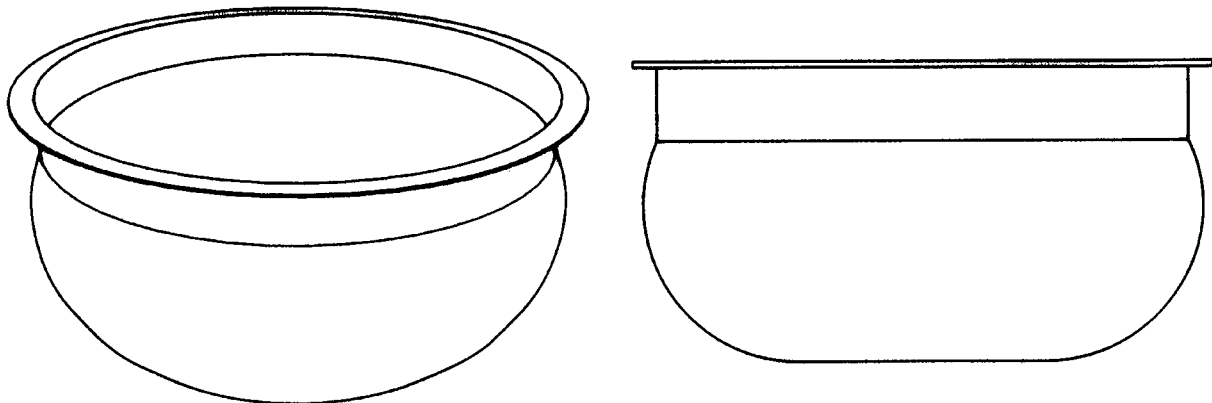

Løbenr. 2

(71) ANSØGER(E):

(74) FULDMÆGTIG:

(72) FREMBRINGER(E):

Bongrain S. A., 42 rue Rieussec; F-78220 Viroflay, FR

Internationalt Patent-Bureau, Høje Taastrup Boulevard 23, Taastrup

Jerome Ertzbischoff, 237 Chemin de la Traverse; F-84470 Chateauneuf de
Gadagne, FR

(30) PRIORITET:

18 jul 1997 Frankrig 97 4251

(22) ANSØGNINGSDATO:

15 jan 1998

(21) MA 0004 1998

(54) En højtaler

(51) - Cl. 14-01

(55)

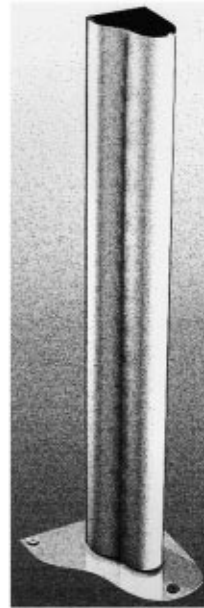
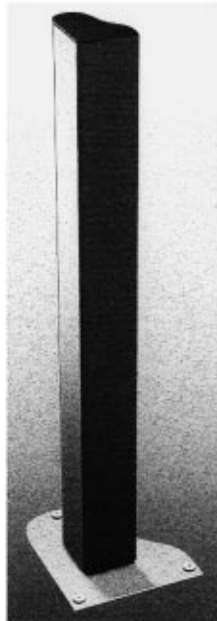

(71) ANSØGER(E): **Peter Lyngdorf**, Hørhavevej 66A; 8270 Højbjerg, DK
(74) FULDMÆGTIG: N. P. Petersen, Kærgårdsvej 33;, Skanderborg
(72) FREMBRINGER(E): Ansøgeren
(22) ANSØGNINGSDATO: 05 jan 1998

(21) MA 0071 1998

(54) En reol til opbevaring af brænde

(51) - Cl. 06-04

(55)

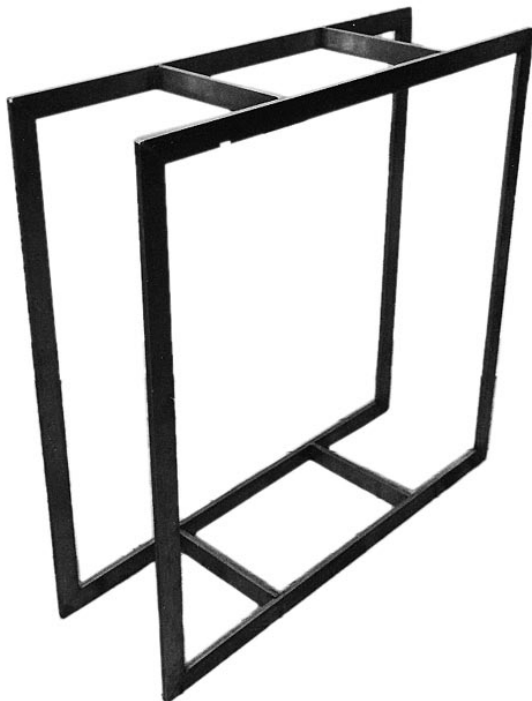

(71) ANSØGER(E): **Carsten Hornecker**,
Tjørnelunds Allé 38;
2500 Valby, DK
(74) FULDMÆGTIG: Advokat Kirsten Frijs,
Amaliegade 37,
København K
(72) FREMBRINGER(E): Ansøgeren
(22) ANSØGNINGSDATO: 22 jan 1998
(66) BEMÆRKNINGER: Ansøger har samme
dag indleveret MA
0072 og 0073 1998.

(21) MA 0072 1998

(54) En reol til opbevaring af brænde

(51) - Cl. 06-04

(55)



(71) ANSØGER(E):

Carsten Hornecker,Tjørnelunds Allé 38;
2500 Valby, DK

(74) FULDMÆGTIG:

Advokat Kirsten Frijs,
Amaliegade 37, Køben-
havn K

(72) FREMBRINGER(E):

Ansøgeren

(22) ANSØGNINGSDATO:

22 jan 1998

(66) BEMÆRKNINGER:

Ansøger har samme
dag indleveret MA 0071
og 0073 1998.

(21) MA 0073 1998

(54) En reol til opbevaring af brænde

(51) - Cl. 06-04

(55)



(71) ANSØGER(E):

Carsten Hornecker,Tjørnelunds Allé 38;
2500 Valby, DK

(74) FULDMÆGTIG:

Advokat Kirsten Frijs,
Amaliegade 37, Køben-
havn K

(72) FREMBRINGER(E):

Ansøgeren

(22) ANSØGNINGSDATO:

22 jan 1998

(66) BEMÆRKNINGER:

Ansøger har samme
dag indleveret MA 0071
og 0072 1998.

(21) MA 0079 1998

(54) 1-3) Skuffeelementer, alt til et sæt

(51) - Cl. 06-06

(55)

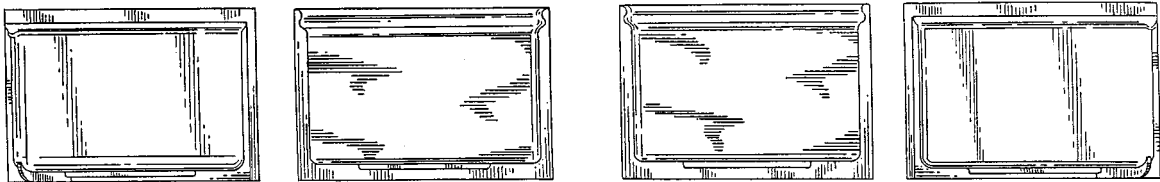
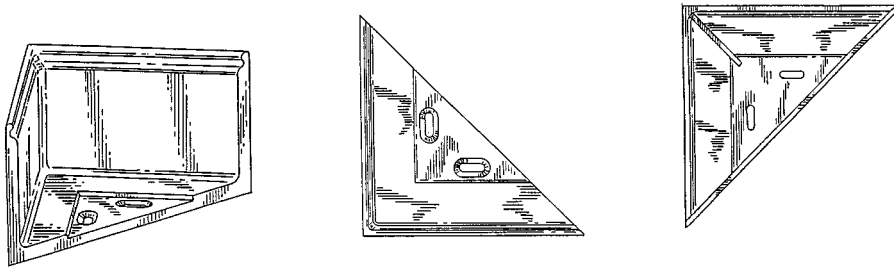

Løbenr. 1

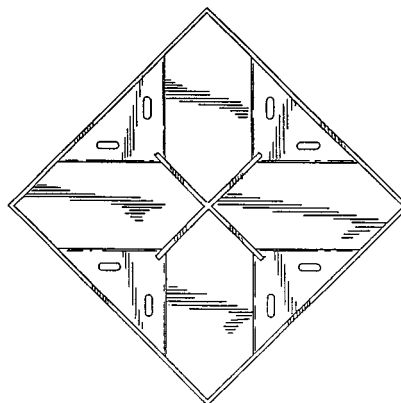
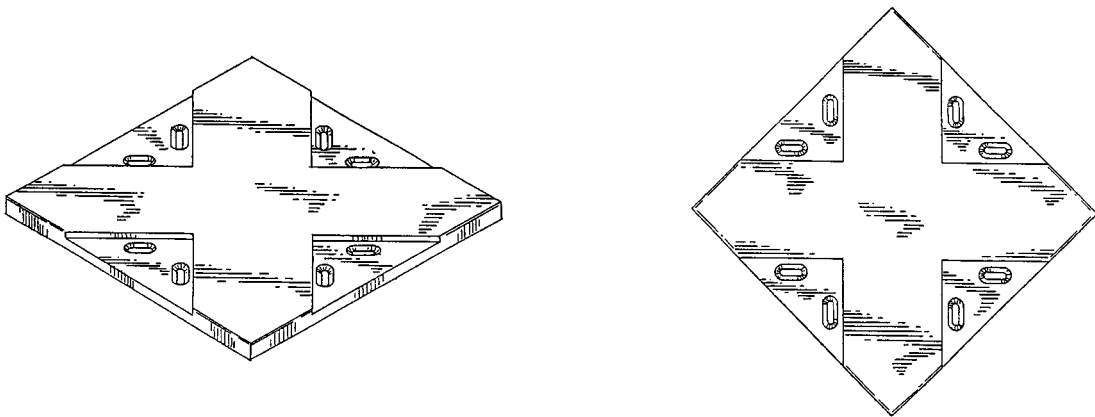

Løbenr. 2

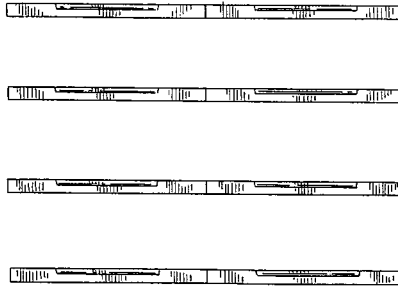

Løbenr. 2

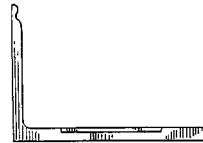
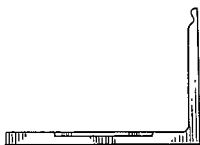
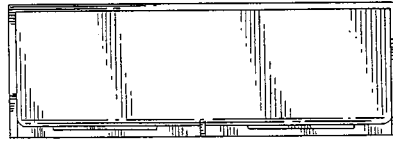
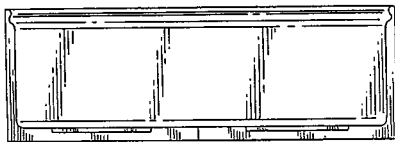
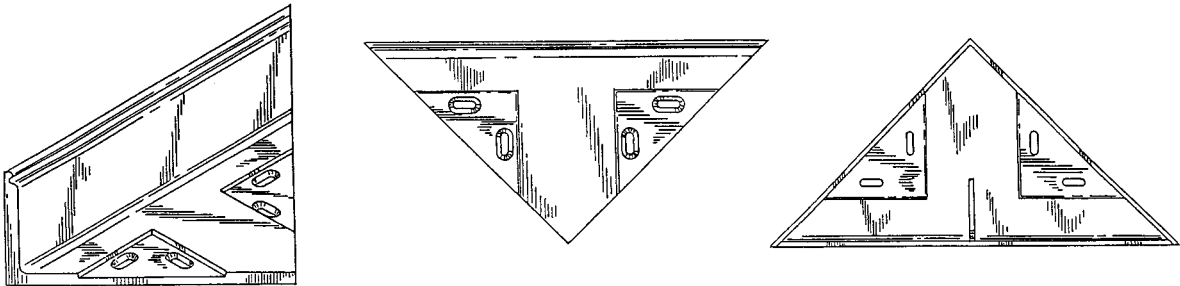

Løbenr. 3

- (71) ANSØGER(E): **Dart Industries Inc.**, 14901 S. Orange Blossom Trail; Orlando; FL 32837, US
 (74) FULDMÆGTIG: Hofman-Bang & Boutard, Lehmann & Ree A/S, Hans Bekkevolds Allé 7, Hellerup
 (72) FREMBRINGER(E): Douglas M. Laib, 618 W. Winter Park Street; Orlando; Florida 32804, US
 Peter M. Card (Kun løbenr. 1 og 3), 3222 Pine Club Drive; Plant City; Florida 33567, US
 (30) PRIORITET: 23 jul 1997 USA 29/073,940
 23 jul 1997 USA 29/073,931
 23 jul 1997 USA 29/073,932
 (22) ANSØGNINGSDATO: 23 jan 1998

(21) MA 0092 1998

(54) 1-3) Profillister til en væg

(51) - Cl. 25-01

(55)

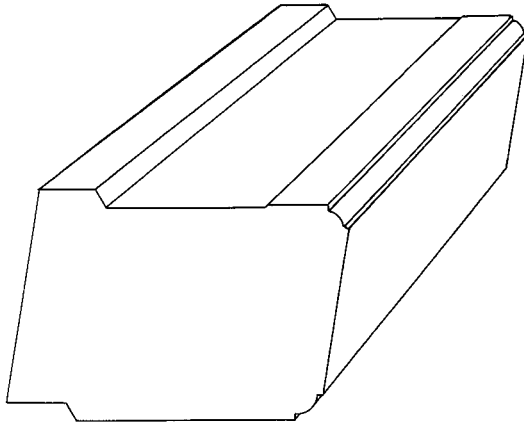

Løbenr. 1

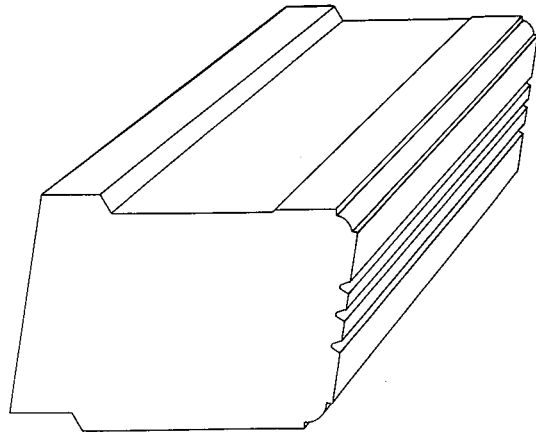
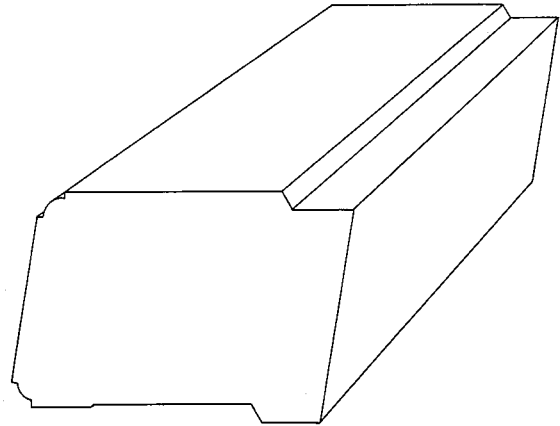

Løbenr. 2

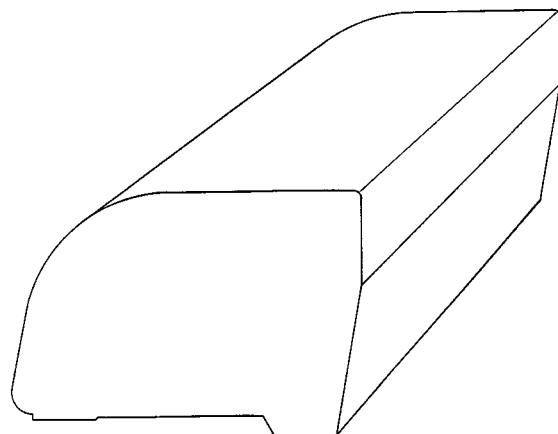
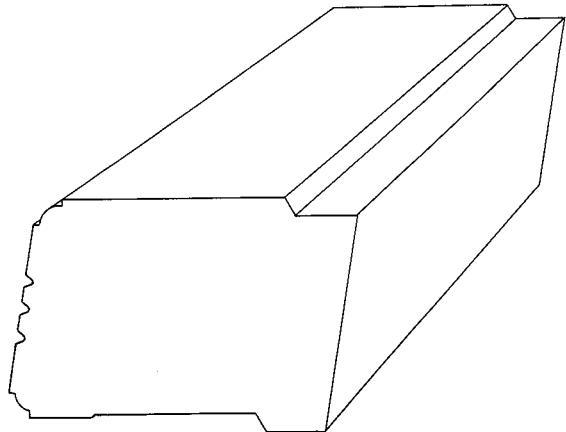

Løbenr. 3

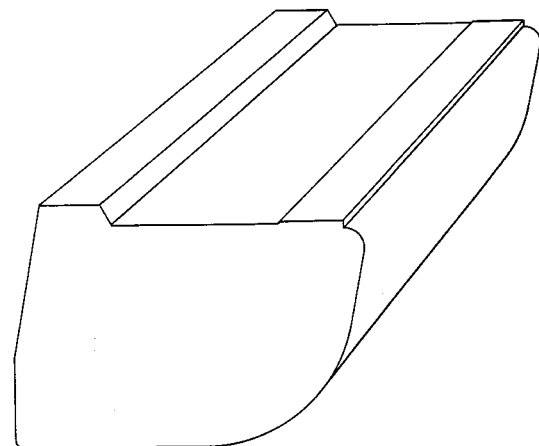

(71) ANSØGER(E):

(74) FULDMÆGTIG:

(72) FREMBRINGER(E):

(30) PRIORITET:

(22) ANSØGNINGSDATO:

Skanska Prefab AB, S-205 33 Malmö, SE

AWAPATENT AB, Box 5117, Malmö

Sten Anderson, Tiondevägen 8; S-241 36 Eslöv, SE

Roland Swärd, Norra Storgatan 12; S-252 20 Helsingborg, SE

29 jul 1997 Sverige 97 1668

27 jan 1998

(21) MA 0093 1998

(54) 1) En stænderlampe
2) belysningsarmatur, alt til et sæt

(51) - Cl. 26-05

(55)

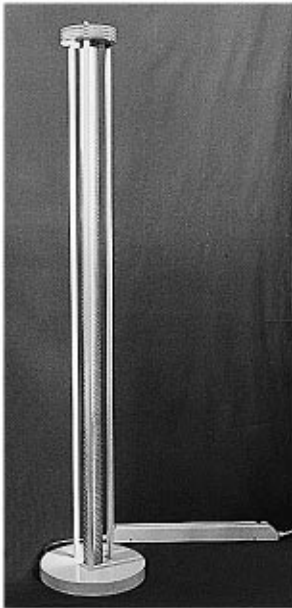

Løbenr. 1

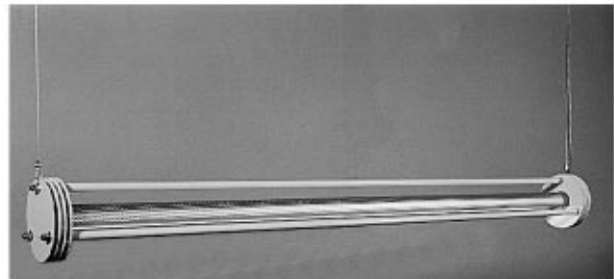

Løbenr. 2

(71) ANSØGER(E):

Gorm Gamborg Andersen, Carl Plougsvej 49; 6000 Kolding, DK

(72) FREMBRINGER(E):

Ansøgeren

(22) ANSØGNINGSDATO:

28 jan 1998

(21) MA 0095 1998

(54) En kørestol

(51) - Cl. 12-12

(55)



(71) ANSØGER(E):

SCANDINAVIAN MOBILITY REA STOLEN AB, Box 200; S-343 75 Diö, SE

(74) FULDMÆGTIG:

ALBIHNS PATENTBYRÅ STOCKHOLM AB, Box 3137;, Stockholm

(72) FREMBRINGER(E):

Gunnar Hedlund, Gästgivarevägen 5; S-343 71 Diö, SE

(30) PRIORITET:

08 aug 1997 Sverige 97-1768

(22) ANSØGNINGSDATO:

29 jan 1998

(21) MA 0106 1998

(54) En knivlibemaskine

(51) - Cl. 08-05

(51) - Cl. 15-09

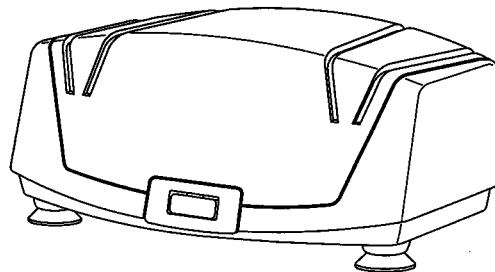
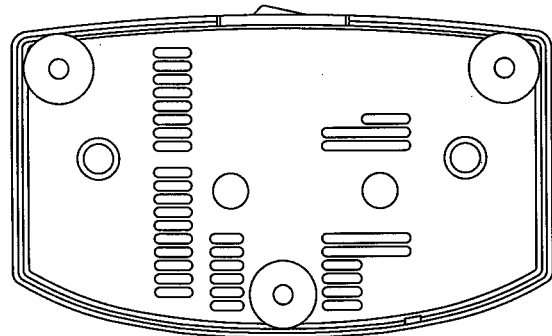
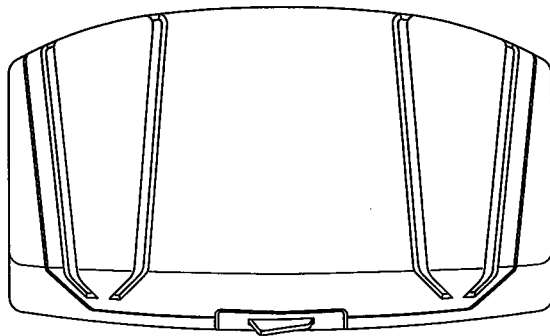
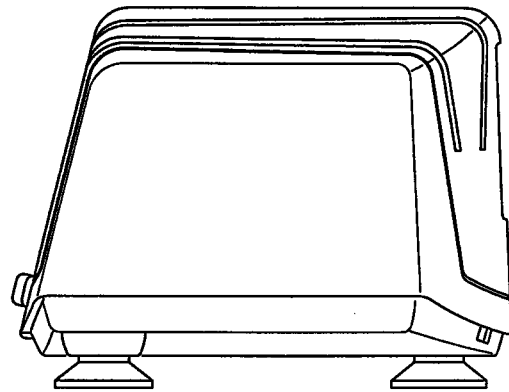
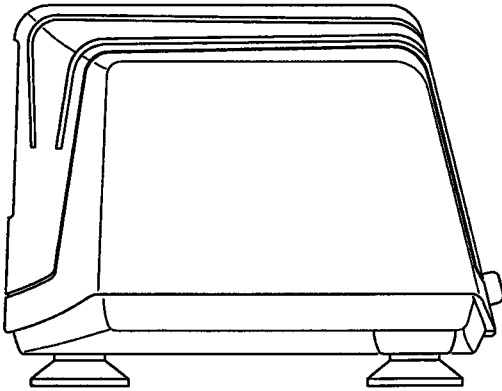
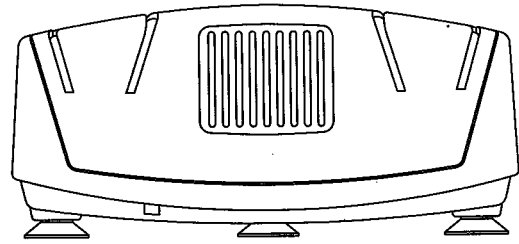
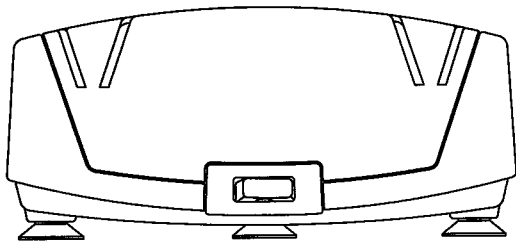

(71) ANSØGER(E):

PHILIPS ELECTRONICS N. V., Groenewoudseweg 1; NL-5621 BA Eindhoven, NL

(74) FULDMÆGTIG:

Internationalt Patent-Bureau, Høje Taastrup Boulevard 23, Taastrup

(72) FREMBRINGER(E):

Donald Thackray, Willemstraat 74; Groningen, NL

(30) PRIORITET:

04 aug 1997 WIPO** DMA/003804

(22) ANSØGNINGSDATO:

30 jan 1998

(21) **MA 0108 1998**(54) **En flise**

(51) - Cl. 25-01

(55)

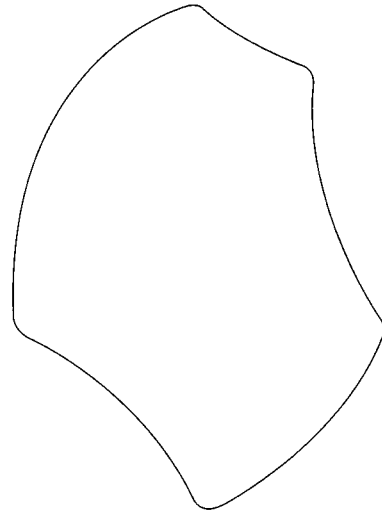
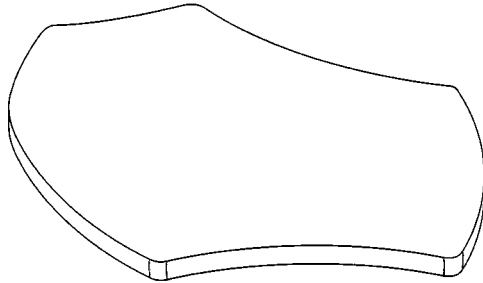

(71) ANSØGER(E):

Runar G. Bø, Bømarka; P. O. Box 157; N-4350 Nærbo, NO

(74) FULDMÆGTIG:

Larsen & Birkeholm A/S Skandinavisk Patentbureau, Banegårdspladsen 1; Postboks 362, København V

(72) FREMBRINGER(E):

Ansøgeren

(30) PRIORITET:

04 aug 1997 Norge 970490

(22) ANSØGNINGSDATO:

30 jan 1998

(66) BEMÆRKNINGER:

Ansøger har samme dag indleveret MA 0107 1998.

(21) **MA 0134 1998**(54) **En elektrisk barbermaskine med integreret emulsionsdispenser.**

(51) - Cl. 28-03

(55)

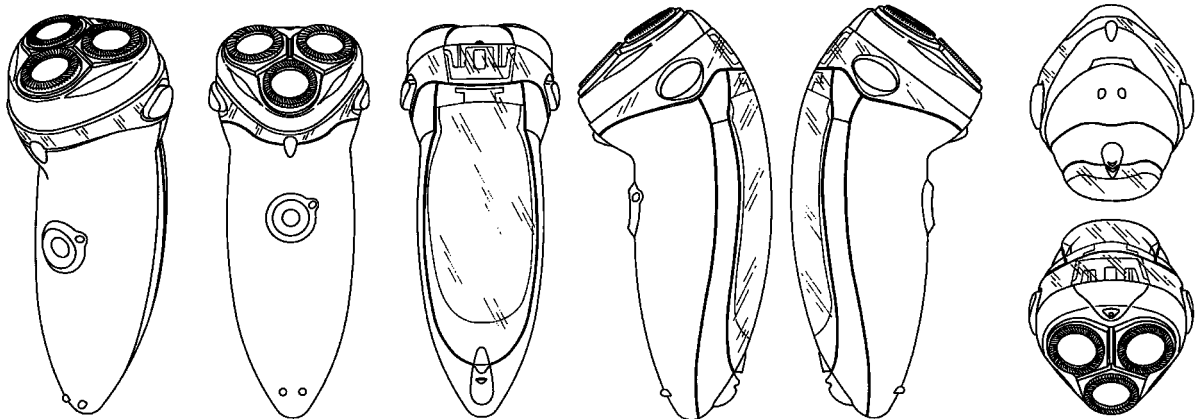

(71) ANSØGER(E):

PHILIPS ELECTRONICS N. V., Groenewoudseweg 1; NL-5621 BA Eindhoven, NL

(74) FULDMÆGTIG:

Internationalt Patent-Bureau, Høje Taastrup Boulevard 23, Taastrup

(72) FREMBRINGER(E):

Alexander Paul Johannus de Visser, Gratamastraat 5B; Groningen, NL

(30) PRIORITET:

08 aug 1997 WIPO** DMA/003811

(22) ANSØGNINGSDATO:

05 feb 1998

(21) MA 0153 1998

(54) En støvsuger

(51) - Cl. 15-05

(55)



(71) ANSØGER(E):

(74) FULDMÆGTIG:

(72) FREMBRINGER(E):

(30) PRIORITET:

(22) ANSØGNINGS DATO:

(66) BEMÆRKNINGER:

AEG Hausgeräte GmbH, Muggenhofer Str. 135; D-90429 Nürnberg, DE

Budde, Schou & Co. A/S, Vestergade 31, København K

Rainer Mendler, Laufamholz Str. 11a; D-90482 Nürnberg, DE

16 aug 1997 Tyskland M 9707 746.1

10 feb 1998

Ansøger har samme dag indleveret MA 0154 1998

(21) MA 0154 1998

(54) En støvsuger

(51) - Cl. 15-05

(55)



(71) ANSØGER(E):

(74) FULDMÆGTIG:

(72) FREMBRINGER(E):

(30) PRIORITET:

(22) ANSØGNINGSDATO:

(66) BEMÆRKNINGER:

AEG Hausgeräte GmbH, Muggenhofer Str. 135; D-90429 Nürnberg, DE

Budde, Schou & Co. A/S, Vestergade 31, København K

Hans Strohmeier, Von-der-Tann-Str. 154; D-90439 Nürnberg, DE

16 aug 1997 Tyskland M 97 07 720.8

10 feb 1998

Ansøger har samme dag indleveret MA 0153 1998

(21) MA 0168 1998

(54) En lampe

(51) - Cl. 26-03

(55)



(71) ANSØGER(E): **Aage Lorenzen**, Solsortvej 4, Hjordkær; 6230 Rødekre, DK
 (72) FREMBRINGER(E): Ansøgeren
 (22) ANSØGNINGSDATO: 13 feb 1998

(21) MA 0173 1998

(54) En pensel

(51) - Cl. 04-04

(55)



(71) ANSØGER(E): **ANZA AB**, Box 133; S-564 23 Bankeryd, SE
 (74) FULDMÆGTIG: Hofman-Bang & Boutard, Lehmann & Ree A/S, Hans Bekkevolds Allé 7, Hellerup
 (72) FREMBRINGER(E): Tom Ahlström, c/o A&E Design AB; Tulegatan 19 G, VI; S-113 53 Stockholm, SE
 Hans Ehrich, c/o A&E Design AB; Tulegatan 19 G, VI; S-113 53 Stockholm, SE
 (30) PRIORITET: 14 aug 1997 Sverige 97-1788
 (22) ANSØGNINGSDATO: 13 feb 1998

(21) **MA 0174 1998**(54) **Et penselskaft**

(51) - Cl. 04-04

(55)



(71) ANSØGER(E):

ANZA AB, Box 133; S-564 23 Bankeryd, SE

(74) FULDMÆGTIG:

Hofman-Bang & Boutard, Lehmann & Ree A/S, Hans Bekkevolds Allé 7, Hellerup

(72) FREMBRINGER(E):

Tom Ahlström, c/o A&E Design AB; Tulegatan 19 G, VI; S-113 53 Stockholm, SE

Hans Ehrich, c/o A&E Design AB; Tulegatan 19 G, VI; S-113 53 Stockholm, SE

(30) PRIORITET:

21 jan 1998 Sverige 98-0207

(22) ANSØGNINGSDATO:

13 feb 1998

(21) **MA 0180 1998**(54) **Et belysningsarmatur**

(51) - Cl. 26-05

(55)

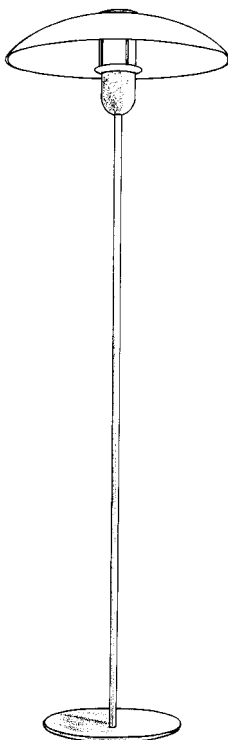

(71) ANSØGER(E):

FOCUS AS, Kokkedal Industripark 40; 2980 Kokkedal, DK

(72) FREMBRINGER(E):

Claus Bonderup, Postbakken 4; Hune; 9492 Blokhus, DK

(22) ANSØGNINGSDATO:

16 feb 1998

(66) BEMÆRKNINGER:

Ansøger har samme dag indleveret MA 0181-0183 1998.

(21) MA 0181 1998

(54) Et belysningsarmatur

(51) - Cl. 26-05

(55)

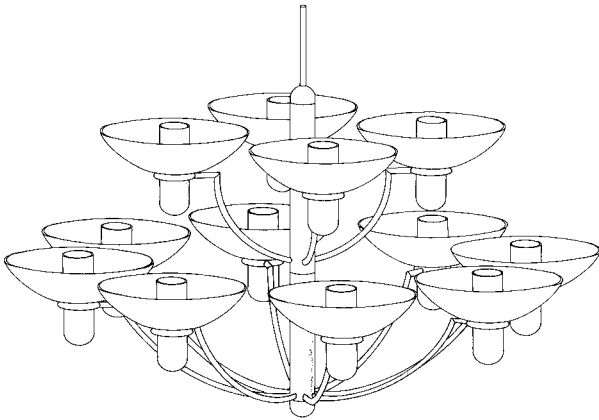

(71) ANSØGER(E):

FOCUS AS, Kokkedal
Industripark 40; 2980
Kokkedal, DK

(72) FREMBRINGER(E):

Claus Bonderup, Post-
bakken 4; Hune; 9492
Blokhus, DK

(22) ANSØGNINGSDATO:

16 feb 1998

(66) BEMÆRKNINGER:

Ansøger har samme
dag indleveret MA
0180, 0182 og 0183
1998.

(21) MA 0182 1998

(54) Et belysningsarmatur

(51) - Cl. 26-05

(55)

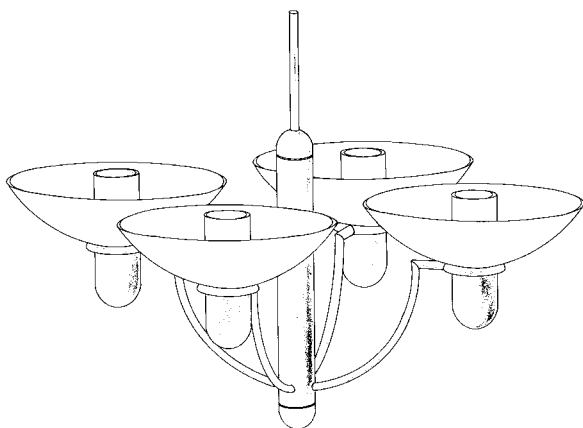

(71) ANSØGER(E):

FOCUS AS, Kokkedal
Industripark 40; 2980
Kokkedal, DK

(72) FREMBRINGER(E):

Claus Bonderup, Post-
bakken 4; Hune; 9492
Blokhus, DK

(22) ANSØGNINGSDATO:

16 feb 1998

(66) BEMÆRKNINGER:

Ansøger har samme
dag indleveret MA
0180, 0181 og 0183
1998.

(21) MA 0183 1998

(54) Et belysningsarmatur

(51) - Cl. 26-05

(55)

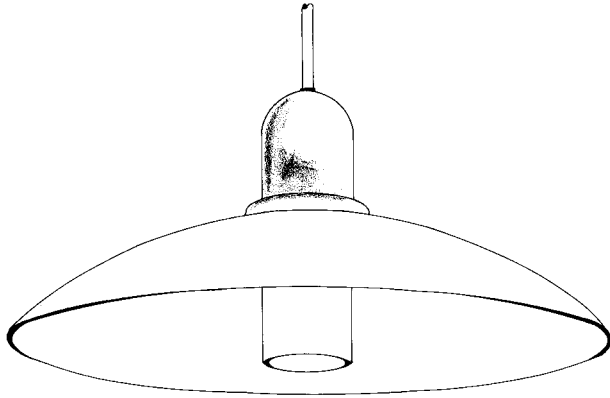

(71) ANSØGER(E):

FOCUS AS, Kokkedal Industripark 40;

2980 Kokkedal, DK

(72) FREMBRINGER(E):

Claus Bonderup,

Postbakken 4; Hune;

9492 Blokhus, DK

(22) ANSØGNINGSDATO:

16 feb 1998

(66) BEMÆRKNINGER:

Ansøger har samme

dag indleveret MA

0180-0182 1998.

(21) MA 0195 1998

(54) En indretning til afløbsriste

(51) - Cl. 25-02

(55)

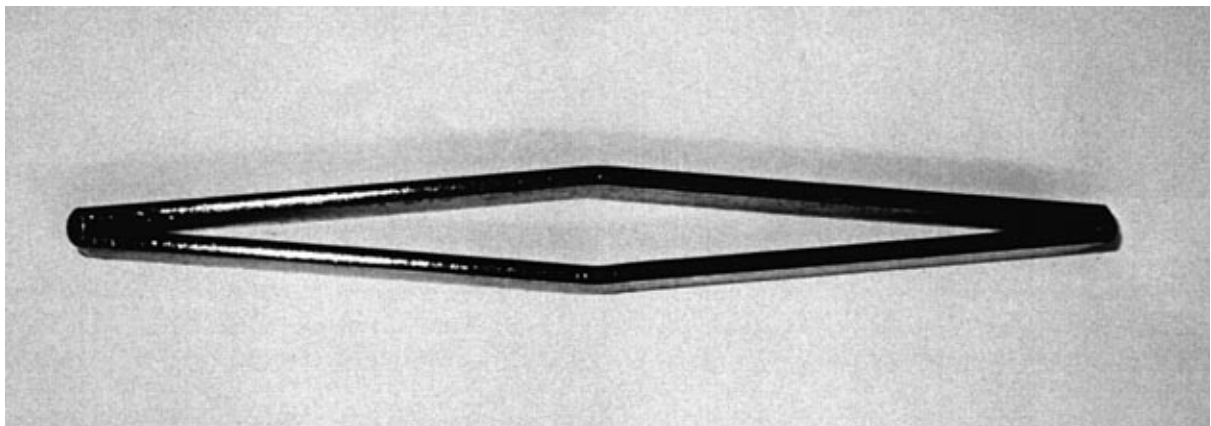

(71) ANSØGER(E):

AH smede og Maskinværksted v/Erik Hansen, Vestervej 4; 8400 Ebeltoft, DK

(72) FREMBRINGER(E):

Erik Hansen, Vestervej 4; 8400 Ebeltoft, DK

(22) ANSØGNINGSDATO:

19 feb 1998

(66) BEMÆRKNINGER:

Mønstret er forbillede for et ornament.

(21) MA 0196 1998

(54) En koncept-/papirholder, trekant

(51) - Cl. 19-02

(55)

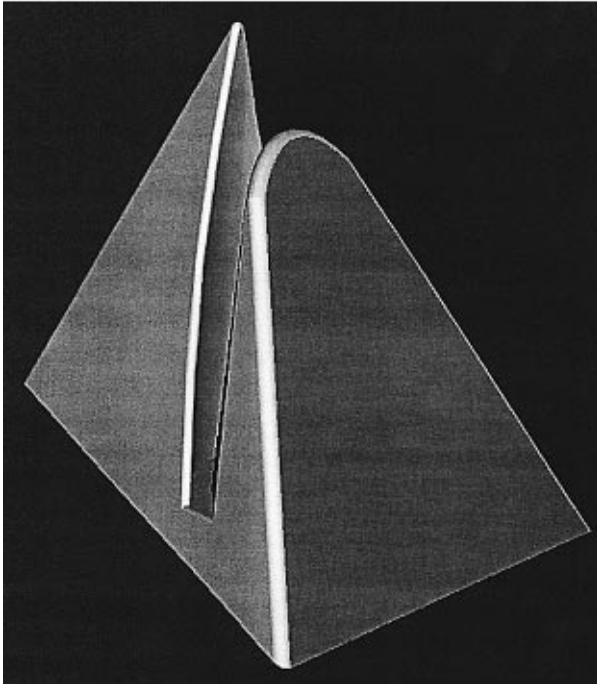

(71) ANSØGER(E):

Gunnar Lyck, Nørred-
amsvej 7; Stenild; 9500
Hobro, DK

(72) FREMBRINGER(E):

Ansøgeren

(22) ANSØGNINGSDATO:

19 feb 1998

(66) BEMÆRKNINGER:

MA 0196/98, MA
0197/98, MA 0199/98

(21) MA 0197 1998

(54) En koncept-/papirholder, kubus

(51) - Cl. 19-02

(55)

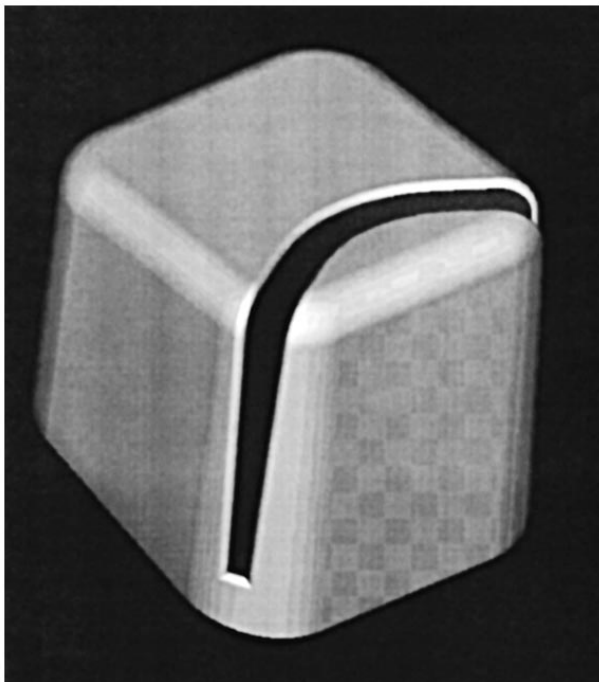

(71) ANSØGER(E):

Gunnar Lyck, Nørred-
amsvej 7; Stenild; 9500
Hobro, DK

(72) FREMBRINGER(E):

Ansøgeren

(22) ANSØGNINGSDATO:

19 feb 1998

(66) BEMÆRKNINGER:

MA 0196/98, MA
0198/98, MA 0199/98

(21) MA 0218 1998

(54) En kapselåbner

(51) - Cl. 07-06

(55)

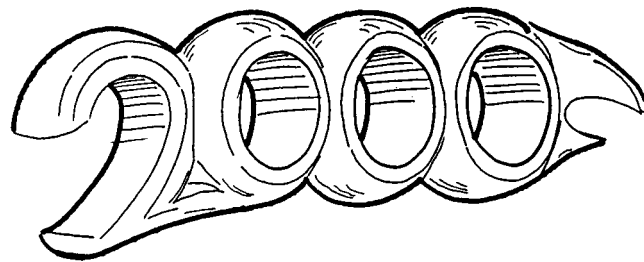
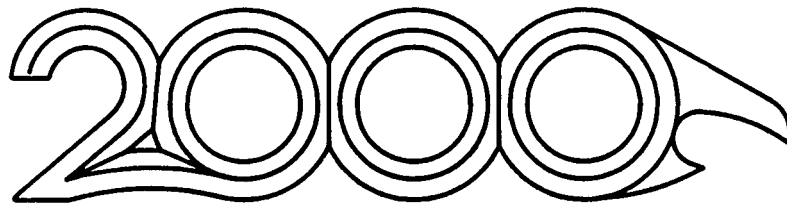

(71) ANSØGER(E): **Peter Brandal**, Læsøvej 14; 2800 Lyngby, DK
 (72) FREMBRINGER(E): Ansøgeren
 (22) ANSØGNINGSDATO: 23 feb 1998

(21) MA 0244 1998

(54) Kombineret skulptur og møbel

(51) - Cl. 06-01 , -03 ;11-02

(55)



(71) ANSØGER(E): **Verner Panton**, Kohlenberggrasse 21; CH-4051 Basel, CH
 (74) FULDMÆGTIG: Patentingeniør N. H. Gregersen - Aarhus Patentkontor, Skanderborgvej 40, Århus C
 (72) FREMBRINGER(E): Ansøgeren
 (30) PRIORITET: 11 dec 1997 WIPO** 003948
 (22) ANSØGNINGSDATO: 03 mar 1998

Offentligt tilgængelige mønsteransøgninger

Akterne i nedenstående ansøgninger er tilgængelige for enhver, jfr. mønsterlovens § 19.

Klasse 2 - Beklædningsgenstande og sy- og besætningsartikler til beklædning

(21)MA 0265 1998 (54)En sål
(71) ANSØGER(E): DORINT S. A., 4, Rue Jean Monnet; 2180 Luxembourg, LU
(30) PRIORITET: 09 sep 1997 WIPO** DM/041.358
(22) ANSØGNINGSDATO: 09 mar 1998

Klasse 4 - Børstenbindervarer

(21)MA 0269 1998 (54)En tandbørste
(71) ANSØGER(E): Smithkline Beecham GmbH & Co. KG, Hermannstrasse 7; D-77815 Buhl (Baden), DE
(30) PRIORITET: 11 sep 1997 Storbritannien GB 2069028
(22) ANSØGNINGSDATO: 09 mar 1998

Klasse 7 - Husholdningsartikler (ikke indeholdt i andre klasser)

(21)MA 0263 1998 (54)Et håndtag til en pizzaskærer
(71) ANSØGER(E): Dart Industries Inc., 14901 S. Orange Blossom Trail; Orlando, FL 32837, US
(30) PRIORITET: 08 sep 1997 USA 29/076,386
(22) ANSØGNINGSDATO: 06 mar 1998

Klasse 11 - Udsmykningsartikler

(21)MA 0245 1998 (54)En fane
(71) ANSØGER(E): Autobahn Tank & Rast AG, Andreas Hermes-Str. 7-9; D-53175 Bonn, CH
(30) PRIORITET: 03 sep 1997 Tyskland M 97 08 409.3
(22) ANSØGNINGSDATO: 03 mar 1998

(21)MA 0261 1998 (54)En holder til blomster
(71) ANSØGER(E): Thomas Björnbråten, Box 408; 301 09 Halmstad, SE
(30) PRIORITET: 11 sep 1997 Sverige 97-2032
(22) ANSØGNINGSDATO: 06 mar 1998

(21)MA 0267 1998 (54)Et hologram/kinegram
(71) ANSØGER(E): Bundesdruckerei GmbH, Oranienstr. 91; D-10958 Berlin, DE
(30) PRIORITET: 12 sep 1997 Tyskland M9708580.4
(22) ANSØGNINGSDATO: 09 mar 1998

Klasse 12 - Transportmidler og hejseapparater

(21)MA 1095 1997 (54)udstødningsrør
(71) ANSØGER(E): AB GERALD KARLSSON, Spikgatan 20; 302 44 Halmstad, SE
(30) PRIORITET: 03 sep 1997 Sverige 971957
(22) ANSØGNINGSDATO: 20 okt 1997

(21)MA 0202 1998 (54)Et dæk til køretøjer
(71) ANSØGER(E): The Goodyear Tire & Rubber Company, 1144, East Market Street; Akron; Ohio 44316-0001, US
(30) PRIORITET: 28 aug 1997 USA 29/075.990
(22) ANSØGNINGSDATO: 19 feb 1998

(21)MA 0203 1998 (54)Et dæk til køretøjer
(71) ANSØGER(E): The Goodyear Tire & Rubber Company, 1144, East Market Street; Akron; Ohio 44316-0001, US
(30) PRIORITET: 03 sep 1997 USA 29/075.631
(22) ANSØGNINGSDATO: 19 feb 1998

(21)MA 0204 1998 (54)Et dæk til køretøjer
(71) ANSØGER(E): The Goodyear Tire & Rubber Company, 1144, East Market Street; Akron; Ohio 44316-0001, US
(30) PRIORITET: 05 sep 1997 USA 29/076.126
(22) ANSØGNINGSDATO: 19 feb 1998

(21)MA 0268 1998 (54)En motorbåd
(71) ANSØGER(E): Ishigaki Company Limited, 1-1, Kyobashi 1 chome; Chuo-ku; Tokyo, JP
(30) PRIORITET: 09 sep 1997 Japan D9-67055
(22) ANSØGNINGSDATO: 09 mar 1998

Klasse 15 - Maskiner (ikke indeholdt i andre klasser)

(21)MA 0249 1998 (54)En skæreindsats
(71) ANSØGER(E): Iscar Ltd., P. O. Box 11; Migdal Tefen 24959, IL
(30) PRIORITET: 05 sep 1997 Israel 28515
(22) ANSØGNINGSDATO: 04 mar 1998

Klasse 25 - Bygninger og byggelementer

(21)MA 0262 1998 (54)1-2) Belægningssten
(71) ANSØGER(E): UNI-International Bausysteme GmbH + Co., Josef-Hermann-Strasse 1; D-76473 Iffezheim, DE
(30) PRIORITET: 06 sep 1997 WIPO** DM/041.364
(22) ANSØGNINGSDATO: 06 mar 1998

Klasse 26 - Belysningsapparatur

(21)MA 0892 1997 (54)En olielampe
(71) ANSØGER(E): Poulsen & Nielsen A/S, St. Havelsevej 223; 3310 Ølsted, DK
(22) ANSØGNINGSDATO: 06 mar 1998

(21)MA 0899 1997 (54)En vægophængt plade
(71) ANSØGER(E): Concept Ide & Design ApS, Odensevej 95; 5600 Faaborg, DK
(22) ANSØGNINGSDATO: 06 mar 1998

Klasse 28 - Farmaceutiske og kosmetiske artikler og produkter, toiletartikler og -apparater

(21)MA 0134 1998 (54)En elektrisk barbermaskine med integreret emulsionsdispenser.
(71) ANSØGER(E): PHILIPS ELECTRONICS N. V., Groenewoudseweg 1; NL-5621 BA Eindhoven, NL
(30) PRIORITET: 08 aug 1997 WIPO** DMA/003811
(22) ANSØGNINGSDATO: 05 feb 1998

Klasse 29 - Indretninger og udstyr til bekæmpelse af og beskyttelse mod brand, til beskyttelse mod og redning i tilfælde af ulykker

(21)MA 1265 1997 (54)1) En brandslukker med holder 2) brandslukker 3) holder til brandslukker
(71) ANSØGER(E): S2E SERVICES, 71 Cours Albert Thomas - Le 6ème Avenue; F-69003 Lyon, FR
(30) PRIORITET: 25 jun 1997 WIPO** DM/040 568
(22) ANSØGNINGSDATO: 23 dec 1997

Registrerede mønstre

(21) Ansøgningsnummer	(44) Bekendtgjort i Reg. Tid. nr	(11) Registreringsnummer	(15) Registreringsdato	(18) Registreringen er gyldig til
MA 0026 1997	23/9705 dec 1997	MR 0144 1998	05 mar 1998	09 jan 2002
MA 0100 1997	23/9705 dec 1997	MR 0204 1998	05 mar 1998	03 feb 2002
MA 0167 1997	23/9705 dec 1997	MR 0145 1998	05 mar 1998	12 feb 2002
MA 0168 1997	23/9705 dec 1997	MR 0146 1998	05 mar 1998	12 feb 2002
MA 0169 1997	23/9705 dec 1997	MR 0147 1998	05 mar 1998	12 feb 2002
MA 0170 1997	23/9705 dec 1997	MR 0148 1998	05 mar 1998	12 feb 2002
MA 0171 1997	23/9705 dec 1997	MR 0149 1998	05 mar 1998	12 feb 2002
MA 0172 1997	23/9705 dec 1997	MR 0150 1998	05 mar 1998	12 feb 2002
MA 0173 1997	23/9705 dec 1997	MR 0151 1998	05 mar 1998	12 feb 2002
MA 0174 1997	23/9705 dec 1997	MR 0152 1998	05 mar 1998	12 feb 2002
MA 0175 1997	23/9705 dec 1997	MR 0153 1998	05 mar 1998	12 feb 2002
MA 0176 1997	23/9705 dec 1997	MR 0154 1998	05 mar 1998	12 feb 2002
MA 0177 1997	23/9705 dec 1997	MR 0155 1998	05 mar 1998	12 feb 2002
MA 0374 1997	23/9705 dec 1997	MR 0156 1998	05 mar 1998	08 apr 2002
MA 0429 1997	23/9705 dec 1997	MR 0157 1998	05 mar 1998	23 apr 2002
MA 0536 1997	23/9705 dec 1997	MR 0158 1998	05 mar 1998	22 maj 2002
MA 0555 1997	23/9705 dec 1997	MR 0159 1998	05 mar 1998	28 maj 2002
MA 0565 1997	23/9705 dec 1997	MR 0160 1998	05 mar 1998	02 jun 2002
MA 0566 1997	23/9705 dec 1997	MR 0161 1998	05 mar 1998	02 jun 2002
MA 0570 1997	23/9705 dec 1997	MR 0162 1998	05 mar 1998	02 jun 2002
MA 0604 1997	23/9705 dec 1997	MR 0163 1998	05 mar 1998	09 jun 2002
MA 0636 1997	23/9705 dec 1997	MR 0164 1998	05 mar 1998	16 jun 2002
MA 0768 1997	23/9705 dec 1997	MR 0165 1998	05 mar 1998	24 jul 2002
MA 0769 1997	23/9705 dec 1997	MR 0166 1998	05 mar 1998	25 jul 2002
MA 0770 1997	23/9705 dec 1997	MR 0167 1998	05 mar 1998	25 jul 2002
MA 0771 1997	23/9705 dec 1997	MR 0168 1998	05 mar 1998	25 jul 2002
MA 0772 1997	23/9705 dec 1997	MR 0169 1998	05 mar 1998	25 jul 2002
MA 0773 1997	23/9705 dec 1997	MR 0170 1998	05 mar 1998	28 jul 2002
MA 0777 1997	23/9705 dec 1997	MR 0171 1998	05 mar 1998	29 jul 2002
MA 0782 1997	23/9705 dec 1997	MR 0172 1998	05 mar 1998	04 aug 2002
MA 0790 1997	23/9705 dec 1997	MR 0173 1998	05 mar 1998	04 aug 2002
MA 0791 1997	23/9705 dec 1997	MR 0174 1998	05 mar 1998	04 aug 2002
MA 0792 1997	23/9705 dec 1997	MR 0175 1998	05 mar 1998	04 aug 2002
MA 0804 1997	23/9705 dec 1997	MR 0176 1998	05 mar 1998	07 aug 2002
MA 0805 1997	23/9705 dec 1997	MR 0177 1998	05 mar 1998	07 aug 2002
MA 0813 1997	23/9705 dec 1997	MR 0178 1998	05 mar 1998	08 aug 2002
MA 0826 1997	23/9705 dec 1997	MR 0179 1998	05 mar 1998	13 aug 2002
MA 0856 1997	23/9705 dec 1997	MR 0180 1998	05 mar 1998	21 aug 2002
MA 0861 1997	23/9705 dec 1997	MR 0181 1998	05 mar 1998	26 aug 2002
MA 0889 1997	23/9705 dec 1997	MR 0182 1998	05 mar 1998	29 aug 2002
MA 0918 1997	23/9705 dec 1997	MR 0183 1998	05 mar 1998	08 sep 2002
MA 0923 1997	23/9705 dec 1997	MR 0184 1998	05 mar 1998	09 sep 2002
MA 0924 1997	23/9705 dec 1997	MR 0185 1998	05 mar 1998	09 sep 2002
MA 0925 1997	23/9705 dec 1997	MR 0186 1998	05 mar 1998	09 sep 2002
MA 0928 1997	23/9705 dec 1997	MR 0187 1998	05 mar 1998	09 sep 2002
MA 0931 1997	23/9705 dec 1997	MR 0188 1998	05 mar 1998	10 sep 2002
MA 0943 1997	23/9705 dec 1997	MR 0189 1998	05 mar 1998	15 sep 2002
MA 0954 1997	23/9705 dec 1997	MR 0190 1998	05 mar 1998	17 sep 2002
MA 0955 1997	23/9705 dec 1997	MR 0191 1998	05 mar 1998	18 sep 2002
MA 0960 1997	23/9705 dec 1997	MR 0192 1998	05 mar 1998	18 sep 2002
MA 0961 1997	23/9705 dec 1997	MR 0193 1998	05 mar 1998	18 sep 2002
MA 0962 1997	23/9705 dec 1997	MR 0194 1998	05 mar 1998	19 sep 2002
MA 0964 1997	23/9705 dec 1997	MR 0195 1998	05 mar 1998	19 sep 2002
MA 0976 1997	23/9705 dec 1997	MR 0196 1998	05 mar 1998	24 sep 2002
MA 0977 1997	23/9705 dec 1997	MR 0197 1998	05 mar 1998	24 sep 2002
MA 1022 1997	23/9705 dec 1997	MR 0198 1998	05 mar 1998	02 okt 2002
MA 1023 1997	23/9705 dec 1997	MR 0199 1998	05 mar 1998	02 okt 2002
MA 1024 1997	23/9705 dec 1997	MR 0200 1998	05 mar 1998	02 okt 2002
MA 1025 1997	23/9705 dec 1997	MR 0201 1998	05 mar 1998	02 okt 2002
MA 1104 1997	23/9705 dec 1997	MR 0202 1998	05 mar 1998	22 okt 2002
MA 1121 1997	23/9705 dec 1997	MR 0203 1998	05 mar 1998	28 okt 2002

Henlagte, afslåede eller tilbagetagne mønsteransøgninger

Henlagte, afslåede eller tilbagetagne mønsteransøgninger, som er offentligt tilgængelige.

(21) Ansøgningsnummer	(44) Bekendtgjort i tidende nr.	(43) Offentliggjort i tidende nr.
MA 0619 1996	18/9620 sep 1996	
MA 0684 1996	18/9620 sep 1996	
MA 0685 1996	18/9620 sep 1996	
MA 0009 1997		14/970
MA 1051 1997		22/970

Ændringer

Ændringer vedrørende retten til mønstret, mønsterhavers navn, bopæl, fuldm. m. v.

Ændring af fuldmægtigoplysninger:

(11)MR 0579 1990

til: (74)Larsen & Birkeholm A/S Skandinavisk Patentbureau, København V

(11)MR 0580 1990

til: (74)Larsen & Birkeholm A/S Skandinavisk Patentbureau, København V

(11)MR 0998 1993

til: Ansøger er ikke længere repræsenteret ved en fuldmægtig.

Fornyelse af mønsterregistreringer

Fornyelser af registreringer foretaget i medfør af lov om mønstre nr. 218 af 27. maj 1970.

(11) Registreringsnummer	(18) Gyldig til
MR 0288 1989	02 sep 2001
MR 1179 1989	08 apr 2003
MR 1187 1989	18 apr 2003
MR 1394 1989	24 mar 2003
MR 0008 1990	11 maj 2003
MR 0143 1990	01 mar 2003
MR 0193 1990	14 mar 2003
MR 0434 1990	05 apr 2003
MR 0639 1990	24 mar 2003
MR 0645 1990	29 mar 2003
MR 0870 1990	25 mar 2003
MR 1114 1990	06 apr 2004
MR 1110 1993	09 mar 2003
MR 1112 1993	10 mar 2003
MR 1114 1993	16 mar 2003
MR 1181 1993	07 apr 2003
MR 1196 1993	27 apr 2003
MR 0045 1994	29 mar 2003
MR 0049 1994	05 apr 2003
MR 0113 1994	01 apr 2003
MR 0114 1994	01 apr 2003
MR 0259 1994	01 jun 2003

Udslettelser af registreringer

Udslettelser af registreringer foretaget i medfør af lov om mønstre nr. 218 af 27. maj 1970.

(11) Registreringsnummer.

- (11) MR 0882 1983
- (11) MR 0916 1983
- (11) MR 0931 1983
- (11) MR 0932 1983
- (11) MR 0933 1983
- (11) MR 0940 1983
- (11) MR 0003 1984
- (11) MR 0008 1984
- (11) MR 0009 1984
- (11) MR 0396 1984
- (11) MR 0647 1989
- (11) MR 0648 1989
- (11) MR 0650 1989
- (11) MR 0651 1989
- (11) MR 0652 1989
- (11) MR 0653 1989
- (11) MR 0654 1989
- (11) MR 0655 1989
- (11) MR 0974 1989
- (11) MR 1089 1989
- (11) MR 1090 1989
- (11) MR 1415 1989
- (11) MR 0209 1993
- (11) MR 0447 1993
- (11) MR 0450 1993
- (11) MR 0452 1993
- (11) MR 0483 1993
- (11) MR 0484 1993
- (11) MR 0485 1993
- (11) MR 0486 1993
- (11) MR 0520 1993
- (11) MR 0521 1993
- (11) MR 0542 1993
- (11) MR 0543 1993
- (11) MR 0544 1993
- (11) MR 0728 1993
- (11) MR 0830 1993
- (11) MR 0831 1993
- (11) MR 0089 1994
- * (11) MR 0243 1994

Prisliste

1. januar 1998

Patenter

Supplerende beskyttelsescertifikater

Brugsmodeller

Mønstre (design)

Chips (halvledertopografier)

Vare- og fællesmærker

Kommunevåbener og -segl

Publikationer

Erhvervsservice

Kopiservice

Kurser og foredrag

Prisliste vedr. internationale ansøgninger (PCT) og europæiske patentansøgninger (EPK) samt vedr. ansøgninger om international varemærkeregistrering og EU-varemærkeregistrering kan fås ved henvendelse til direktoratet.

Erhvervsministeriet

Patentdirektoratet

Helgeshøj Allé 81
2630 Taastrup
Telefon 43 50 80 00
Telefax 43 50 80 01
Telex 16046 DPO DK
Postgiro 8 989923



E-mail: Patentdirektoratet@dkpto.dk400.dk
Web: [Http://www.dkpto.dk](http://www.dkpto.dk)

Patenter

	kr.
1. Ansøgningsgebyr	
a. Grundgebyr	3000,00
b. Tillægsgebyr for hvert patentkrav ud over 10	300,00
c. Tillægsgebyr for nyhedsundersøgelse og patentbarhedsvurdering på grundlag af engelsksproget patentansøgning	1500,00
2. Gebyrer for nyhedsundersøgelse af international type (PL §9)	
I Når den svenske patentmyndighed er nyhedsundersøgende:	
a. Grundgebyr	5300,00
b. Tillægsgebyr for hvert krav ud over 10	115,00
c. Ekspeditionsgebyr	500,00
II Når Den Europæiske Patentmyndighed er nyhedsundersøgende	
a. Grundgebyr	11390,00
b. Ekspeditionsgebyr	500,00
3. Gebyr for senere indlevering af dansk oversættelse af international ansøgning.	1100,00
4. Genoptagelsesgebyr.	700,00
5. Patentmeddelelsesgebyr	
a. Grundgebyr	2850,00
b. Tillægsgebyr for hver side ud over 35 sider	80,00
c. Tillægsgebyr for hvert patentkrav, for hvilket der ikke er betalt ansøgningsgebyr	300,00
6. Gebyr for publicering af oversættelser af europæiske patentskrifter	
a. Grundgebyr	2850,00
b. Tillægsgebyr for hver side ud over 35 sider	80,00
7. Gebyr for publicering af ændrede patentskrifter	
a. Grundgebyr	2850,00
b. Tillægsgebyr for hver side ud over 35 sider	80,00
8. Genoprettelsesgebyr.	3000,00
9. Årsgebyrer	
1. gebyrår	500,00
2. gebyrår	500,00
3. gebyrår	500,00
4. gebyrår	1000,00
5. gebyrår	1150,00
6. gebyrår	1300,00
7. gebyrår	1500,00
8. gebyrår	1700,00
9. gebyrår	1900,00
10. gebyrår	2150,00
11. gebyrår	2400,00
12. gebyrår	2650,00
13. gebyrår	2900,00
14. gebyrår	3150,00
15. gebyrår	3400,00
16. gebyrår	3650,00
17. gebyrår	3900,00
18. gebyrår	4200,00
19. gebyrår	4500,00
20. gebyrår	4800,00

Årsgebyrer, der betales senere end forfaldsdag, forhøjes med 20%. Gebyret skal være betalt inden 6 måneder efter forfaldsdagen.

10. Gebyr for fremsættelse af indsigelse.	2000,00
11. Gebyr for administrativ omprøvning.	7000,00
12. Klagegebyr.	8000,00

Ovennævnte priser skal ikke tillægges moms

Supplerende beskyttelsescertifikater

	kr.
1. Ansøgningsgebyr.	3000,00
2. Genoptagelsesgebyr.	600,00
3. Genoprettelsesgebyr.	3000,00
4. Årsgebyr pr. påbegyndt gebyrår.	4800,00

Årsgebyrer, der betales senere end forfaldsdag, forhøjes med 20%. Gebyret skal være betalt inden 6 måneder efter forfaldsdagen.

5. Gebyr for administrativ omprøvning.	1500,00
---	---------

Der skal betales et gebyr på 7000 kr. for eventuel omprøvning af grundpatentet

6. Klagegebyr.	4000,00
-----------------------------	---------

Ovennævnte priser skal ikke tillægges moms

Brugsmodeller

	kr.
1. Ansøgningsgebyr.	2000,00
2. Gebyr for senere indlevering af dansk oversættelse af international ansøgning.	1100,00
3. Genoptagelsesgebyr.	400,00
4. Fornyelsesgebyrer	
For 1. periode	2000,00
For 2. periode	3000,00

Fornyelsesgebyrer, der betales efter udløbet af den pågældende registreringsperiode, forhøjes med 20%.

5. Gebyr for prøvning før eller efter registrering	
a. Grundgebyr	4000,00
b. Tillægsgebyr for prøvning før registrering på grundlag af engelsksproget brugsmodelansøgning	1000,00
6. Gebyr for behandling af anmodning om udslettelse. ...	2000,00
7. Gebyr for bekendtgørelse af ændret registrering og publicering af ændret formulering.	1100,00
8. Klagegebyr.	5000,00

Ovennævnte priser skal ikke tillægges moms

Chips (halvledertopografier)

	kr.
1. Ansøgningsgebyr.	1500,00
2. Gebyr for behandling af anmodning om overførelse af ansøgning om registrering.	1000,00
3. Klagegebyr.	4000,00

Ovennævnte priser skal ikke tillægges moms

Mønstre (design)

1. Ansøgningsgebyr	kr. 1300,00
Tillægsgebyrer:	
a. Ved samregistrering for hvert mønster ud over det første	800,00
b. For bekendtgørelse af hver afbildning ud over den første	400,00
2. Genoptagelsesgebyr	200,00
3. Fornyelsesgebyr	2200,00
Tillægsgebyr ved fornyelse:	
Ved samregistrering for hvert mønster ud over det første	1100,00

Fornyelsesgebyrer inkl. tillægsgebyr, der betales efter udløbet af den pågældende registreringsperiode, forhøjes med 20%.

4. Klagegebyr	4000,00
---------------	---------

Ovennævnte priser skal ikke tillægges moms

Vare- og fællesmærker

1. Ansøgningsgebyr	kr.
a. Grundgebyr	2700,00
b. Tillægsgebyr for hver klasse ud over 3	600,00
Der er i alt 42 klasser	
2. Gebyr for videreførelse af international varemærke-registrering som dansk vare- eller fællesmærke-ansøgning	1500,00
3. Fornyelsesgebyr	
a. Grundgebyr	2800,00
b. Tillægsgebyr for hver klasse ud over 3	600,00

Fornyelsesgebyrer inkl. tillægsgebyr, der betales efter udløbet af den pågældende registreringsperiode, forhøjes med 20%.

4. Gebyr for anmodning om deling af en ansøgning eller en registrering	For hver udskilt ansøgning eller registrering	2000,00
5. Gebyr for fremsættelse af indsigelse		2000,00
6. Gebyr for administrativ ophævelse		2500,00
7. Klagegebyr		4000,00
8. Gebyr for overvågning af dansk varemærkerettighed	Årligt gebyr	1400,00

Ovennævnte priser skal ikke tillægges moms

Kommunevåbener og -segl

1. Ansøgningsgebyr	kr. 2000,00
--------------------	-------------

Ovennævnte pris skal ikke tillægges moms

Publikationer

1. Årsabonnement	kr.
a. Dansk Patenttidende	1000,00
b. Patentskrifter	
- på papir	8000,00
- på CD-ROM (ESPACE-DK)	5000,00
c. Dansk Patentregister	400,00
d. Sammendrag af almindeligt tilgængelige danske patentansøgninger	
- Alle sektioner	8000,00
- sektion A	1600,00
- sektion B	1600,00
- sektion C07 + C12	1600,00
- sektion C, resten	900,00
- sektion D	500,00
- sektion E	900,00
- sektion F	900,00
- sektion G	900,00
- sektion H	900,00
e. Oversættelser af EP-skrifter	8000,00
f. Dansk Brugsmodeltidende	600,00
g. Brugsmodelskrifter	8000,00
h. Dansk Varemærketidende	1000,00
i. Dansk Varemærkerregister	200,00
j. Varemærke-særtidende med §13-afslag	100,00
k. Varemærkeindsigelsestidende	200,00
l. Nye danske varemærkeansøgninger, ugeliste	450,00
m. Dansk Mønstertidende	600,00
n. Dansk Mønsterregister	200,00
o. Patenthåndbog, ved tegning af abonnement	500,00
- løbblade hertil, pr side	10,00
p. Brugsmodelhåndbog, ved tegning af abonnement	500,00
- løbblade hertil, pr. side	10,00
q. Ankenævnskendelser	
- alle kendelser	4200,00
- kendelser/patent- og brugsmodelområdet	2000,00
- kendelser/vare- og fællesmærkeområdet	2000,00
- kendelser/mønster- og chipsområdet	400,00

Abonnementer tillægges porto

2. Løssalg	
a. Dansk Patenttidende	40,00
b. Dansk Patentregister	400,00
c. Sammendrag af alm. tilgængelige patentansøgninger	30,00
d. Dansk Varemærketidende	40,00
e. Dansk Varemærkerregister	200,00
f. Varemærke-særtidende med § 13-afslag	100,00
g. Varemærkeindsigelsestidende	200,00
h. Varemærkeindsigelsestidende, udk. 1995	300,00
i. Dansk Mønstertidende	40,00
j. Dansk Mønsterregister	200,00
k. Dansk Brugsmodeltidende	40,00
l. Sammendrag af alm. tilgængelige brugsmodel-ansøgninger	30,00
m. Fremlæggelses- og patentskrifter på CD-ROM (ESPACE-DK)	
- 1993-1997, pr. årgang	5000,00
- 1990-1992, pr. årgang	2000,00

Ovennævnte priser skal ikke tillægges moms

Fremlæggelses-, patent- og brugsmodelskrifter samt oversættelser af EP-skrifter leveres til gældende kopipris

3. Love og bekendtgørelser	vedr. industriel ejendomsret	12,00-33,00
4. Gennemførelsesforskrifter til EPK i dansk oversættelse		200,00
5. Landekoderegister		100,00
6. Andre publikationer		
a. Varemærkeklassifikation		
- alfabetisk liste		500,00
- klassesdelt liste		400,00
b. Mønsterklassifikation		35,00
- ændringer og tilføjelser hertil		15,00
c. Registreringspraksis, varemærker		185,00
- tillæg hertil		65,00
d. "Fra væsen til virksomhed" Danske patenter gennem 100 år (fås på dansk og engelsk), inkl. moms		195,00

Ovennævnte priser tillægges moms, hvis andet ikke er angivet

Erhvervsservice

kr.

1. **Timepris*** 750,00
2. **Løbende overvågninger**
 - a. Konkurrentovervågning
Første søgning inkl. oprettelse af søgeprofil og levering af op til 40 nyeste referencer 2000,00
Overvågningskørsel pr. gang efter tilbud
 - b. Overvågning af ansøgninger
Overvågning af dansk patent-, brugsmodel- eller varemærkeansøgning sammensættes af:
Årligt gebyr 350,00
Gebyr pr. meddelelse 350,00
 - c. Øvrige overvågninger beregnes efter timepris
Hertil skal lægges evt. online-udgifter
3. **Navneundersøgelser***
 - a. International undersøgelse af patentrettigheder i 1-2 navne inkl. op til 40 referencer 2000,00
Yderligere referencer, pr. reference 16,00
Yderligere navne, pr. navn 700,00
 - b. Undersøgelse af patent- og brugsmodelrettigheder med gyldighed for Danmark i 1-2 navne 1500,00
Yderligere navne, pr. navn 350,00
 - c. Øvrige navneundersøgelser beregnes efter timepris
Hertil skal lægges evt. online-udgifter
4. **Patentfamilieundersøgelser og statusundersøgelser***
 - a. Patentfamilieundersøgelse 800,00
 - b. Patentfamilieundersøgelse inkl. status 1600,00
 - c. Tillæg for statusoplysninger, der knytter sig til tidligere udførte patentfamilieundersøgelser 1600,00
 - d. Statusundersøgelse af udenlandske rettigheder
Første nummer 700 00
Pr. følgende nummer 350,00
 - e. Statusundersøgelse af danske rettigheder, pr. nummer .. 350,00
 - f. Øvrige undersøgelser beregnes efter timepris
Hertil skal lægges evt. online-udgifter
5. **Kollisionsundersøgelser af varemærker, inkl. 3 klasser*** 2100,00
Yderligere klasser, pr. 10 klasser 500,00
6. **Skanning af varemærker***
 - a. Første klasse 500,00
 - b. Yderligere klasser, pr. klasse 200,00
 - c. Skanning af alle 42 klasser 3000,00
7. **LOGO-skanning*, inkl. op til 25 referencer** 1800,00
Yderligere referencer, pr. 25 referencer 500,00
8. **Varemærkedatabase***
 - a. Første klasse 6000,00
 - b. Yderligere klasser, pr. klasse 3000,00
9. **Skanning af varemærker ansøgt eller registreret i udlandet***
 - a. Første klasse for 1-2 lande 1000,00
 - b. Følgende lande, pr. land 500,00
 - c. Følgende klasser, pr. klasse 200,00
10. **Gebyr for levering pr. telefax** 75,00

* Hastelevering kan aftales mod pristillæg.

Ovennævnte priser tillægges moms

Kopiservice

kr.

1. **Fotokopier af patent- og brugsmodelpublikationer og af danske ansøgninger**
 - a. Ekspeditionsgebyr 30,00
 - b. Kopipris, pr. side 3,25
Dog minimum 30 kr. pr. publikation (svarende til 9 sider)
 2. **Fotokopier, taget på læsesalen**
Ved kontant betaling, pr. side, inkl. moms 3,00
 3. **Udenlandske patentpublikationer, der ikke findes i egne samlinger**
 - I Ved hjemtagning fra udlandet
 - a. Pris for hjemtagning 100,00
 - b. Pris pr. publikation 100,00Hjemtagning af sagsakter fra USA og patentpublikationer og sagsakter fra Sydafrika: Pris efter aftale.
 - II Ved levering af tilsvarende publikation fra egne samlinger
 - a. Identifikation 100,00
 - b. Kopipris (3,25 kr pr. side)
 4. **Engelsksprogede sammendrag, der ikke findes i egne samlinger, pr. sammendrag** 50,00
 5. **Tidsskriftsartikler o.l., der ikke findes i egne samlinger**
 - a. Pris for hjemtagning 100,00
 - b. Pris pr. artikel 100,00
 6. **Aktindsigt i europæiske patenter og patentansøgninger**
 - a. Ekspeditionsgebyr (inkl. EPO-gebyr) 315,00
 - b. Kopier
 - ved tilsendelse, pr. side 3,25
 - ved afhentning, pr. side 2,50
 - ved afhentning og kontant betaling pr. side inkl. moms ... 3,00
- Ovennævnte priser tillægges moms, hvis andet ikke er angivet
7. **Bekræftet kopi af en patent-, brugsmodel-, mønster- eller varemærkeansøgning** 300,00
Hertil skal lægges kopiprisen
 8. **Bekræftet udskrift af patent-, certifikat-, brugsmodel-, topografi-, mønster- eller varemærkesagsregistret** 300,00
 9. **Udskrift af patent-, certifikat-, brugsmodel-, topografi-, mønster- eller varemærkesagsregistret** 50,00
 10. **Udskrift af registret over kommunevåbener og -segl** ... 200,00

Ovennævnte priser skal ikke tillægges moms
 11. **Leveringsgebyrer**
 - a. Levering pr. telefax 75,00
 - b. Ekspreslevering pr. telefax 275,00
 - c. Ekspreslevering pr. post 200,00Hertil lægges porto

Ovennævnte priser tillægges moms

Kurser og foredrag

kr.

1. **Kurser**
Priser på åbne og virksomhedsinterne kurser fås ved direkte henvendelse til KursusCentret
2. **Foredrag***
 - Første time 2000,00
 - Følgende timer, pr. time 1500,00

* Særpriser afhængig af deltagerantal og forberedelsestid

Ovennævnte priser skal ikke tillægges moms

INID-koder

Internationally agreed Numbers for the Identification of Data (INID)

- (11) Serial number of the registration
- (15) Date of the registration
- (17) Expected duration of the registration/renewal
- (18) Expected expiration date of the registration/renewal
- (21) Serial number of the application
- (22) Date of filing of the application
- (23) Exhibition priority data
- (24) Date from which the industrial design right has effect
- (29) Indication of the form in which the industrial design is filed
- (30) Data relating to priority under the Paris Convention
- (43) Date of publication of the industrial design before examination
- (44) Date of publication of the industrial design after examination
- (45) Date of publication of the registered industrial design
- (46) Date of expiration of deferment
- (51) Class and subclass of the Locarno Classification
- (54) Designation of article(s) or product(s) covered by the industrial design or title of the industrial design
- (55) Reproduction of the industrial design (e.g., drawing, photograph) and explanations relating to the reproduction
- (57) Description of characteristic features of the industrial design including indication of colors
- (58) Date of recording of any kind of amendment in the Register
- (62) Serial number(s) and, if available, filing date(s) of application(s), registration(s) or document(s) related by division
- (66) Serial number(s) of application(s) concerning design(s) which is(are) variant(s) of the present one
- (71) Name(s) and address(es) of the applicant
- (72) Name(s) of the creator(s)
- (73) Name(s) and address(es) of the owner(s)
- (74) Name(s) and address(es) of the representative(s)

Domestic Codes for the Identification of Data

- (DL) Data concerning license
- (DP) Data concerning pawning

Internationalt vedtagne Numre til Identifikation af Data (INID)

- Registreringsnummer
- Registreringsdato
- Forventet registreringsperiode/fornyelsesperiode
- Forventet udløbsdato for registrering/fornyelse
- Ansøgningsnummer
- Ansøgningsdato
- Udstillingsprioritetsoplysninger
- Indleveringsdato

- Model indleveret

- Konventionsprioritetsoplysninger

- Dato for offentlig tilgængelighed

- Bekendtgørelsesdato for ansøgningen

- Bekendtgørelsesdato for registreringen

- Udsættelsesdato

- Klasser
- Vareangivelse

- Mønstret

- Beskrivelse herunder farver

- Dato for tilførsel/udslettelse

- Nummer på hovedansøgning eller udskilt ansøgning

- Beslægtede ansøgninger

- Ansøgners navn og -adresse

- Frembringers navn og -adresse
- Indehavernavn og -adresse

- Fuldmægtignavn og -adresse

Interne koder til identifikation af data

- Licensoplysninger
- Pantoplysninger

Patentdirektoratet

Helgeshøj Allé 81
DK-2630 Taastrup

B



Returneres ved varig adresseændring

Erhvervsministeriet

Patentdirektoratet

Helgeshøj Allé 81
DK-2630 Taastrup



Telefon (+45) 43 50 80 00
Telefax (+45) 43 50 80 01
Telex 16046 DPO DK
Giro 8 989923

ISSN 0903-8809