

Dansk Mønster Tidende



Indholdsfortegnelse

Bekendtgørelse af mønsteransøgninger	1012
Omtryk	1054
Offentligt tilgængelige mønsteransøgninger	1055
Registrerede mønstre	1057
Henlagte, afslåede eller tilbagetagne mønsteransøgninger	1058
Ændringer	1059
Fornyelse af mønsterregistreringer.....	1060
Udslettelse af mønsterregistreringer	1061
Rettelser.....	—
Andre meddelelser.....	—

Abonnementsprisen for årgangen er 600,- kr. Abonnement tegnes i Patentdirektoratet, Helgeshøj Allé 81, 2630 Tåstrup, tlf. 43 50 8540 eller 43 50 85 35. Gironr. 4 02 05 53. Prisen for et enkelt nummer er 40 kr. For forsendelse tillægges porto.

Ansvarlig for redaktion: Niels Ravn
Trykt hos Levison Digital Center a/s

ISSN 0903-8825

Bekendtgørelse af mønsteransøgninger

Indsigelser mod registreringen skal fremsættes skriftligt i 2 eksemplarer til registreringsmyndigheden inden 2 måneder fra bekendtgørelsesdagen, jfr. lov om mønstre nr 218 af 27. maj 1970, § 18, stk. 2.

Er det bekendtgjort, at model af mønstret er indleveret, kan denne ses i direktoratet.

Hvis afbildningen er udført i farver, er dette angivet.

Er mønstret forbillede for et ornament, er dette angivet.

(21) MA 0327 1997

(54) Et møntkort

(51) - Cl. 19-08

(55)

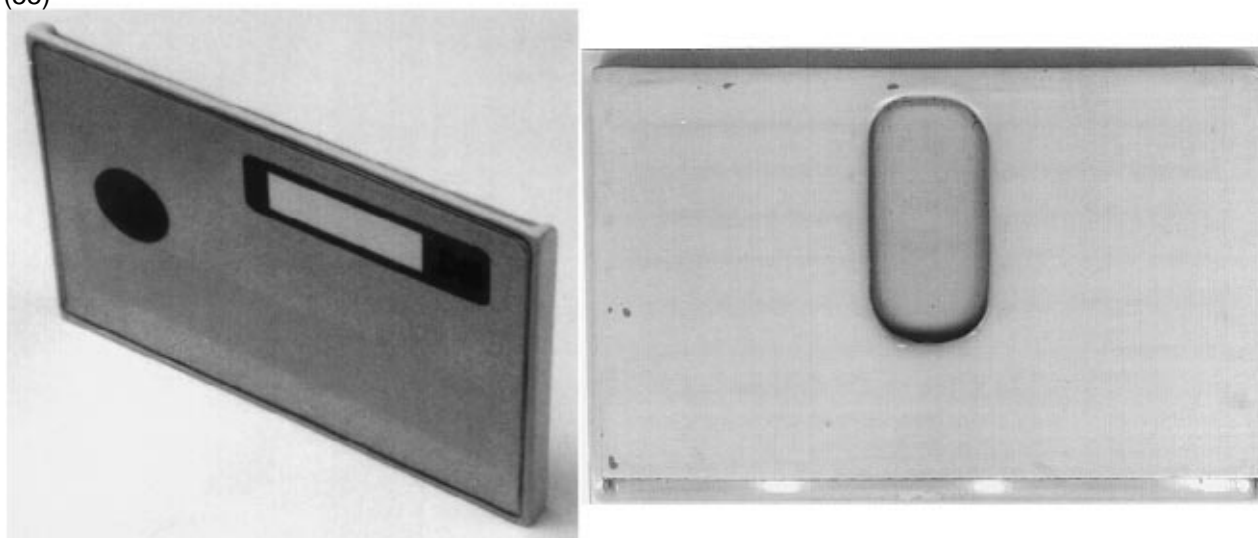

(71) ANSØGER(E):

Thendic Electronic Components GmbH, Mainparkstrasse 6-10; D-63801 Kleinostheim, DE

(74) FULDMÆGTIG:

Giersing & Stelling Patentbureau A/S, Teglporten 3, Birkerød

(72) FREMBRINGER(E):

Horst Hug, Bergstr. 14; D-63829 Krombach, DE

Bernd Lehmann, Hauptstr. 21; D-63879 Weibersbrunn, DE

Walter Höfling, Am welschenfeld 7; D-63776 Mömbris, DE

(30) PRIORITET:

21 sep 1996 Tyskland M9608270

(22) ANSØGNINGSDATO:

21 mar 1997

(21) MA 0357 1997

(54) 1) En kassette til pengetransport,
2-3) Dele dertil

(51) - Cl. 19-02

(55)



Løbenr. 1



Løbenr. 2

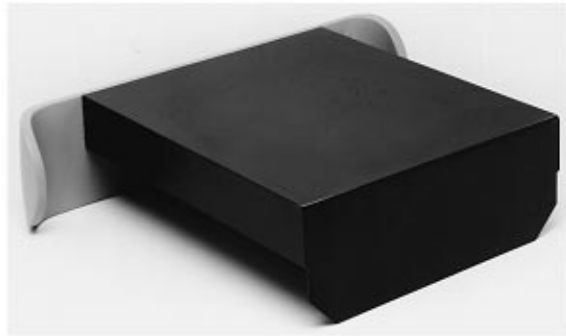

Løbenr. 3

(71) ANSØGER(E):

(74) FULDMÆGTIG:

(72) FREMBRINGER(E):

(22) ANSØGNINGSDATO:

Eddie Stenild, Fuglebækvej 2; 2770 Kastrup, DK

Chas. Hude A/S, H. C. Andersens Boulevard 33, København V

Ansøgeren

04 apr 1997

(21) MA 0399 1997

(54) 1-2) Displays, til måleinstrumenter til brug ved måling af parametre, til et sæt (51) - Cl. 10-04

(55)

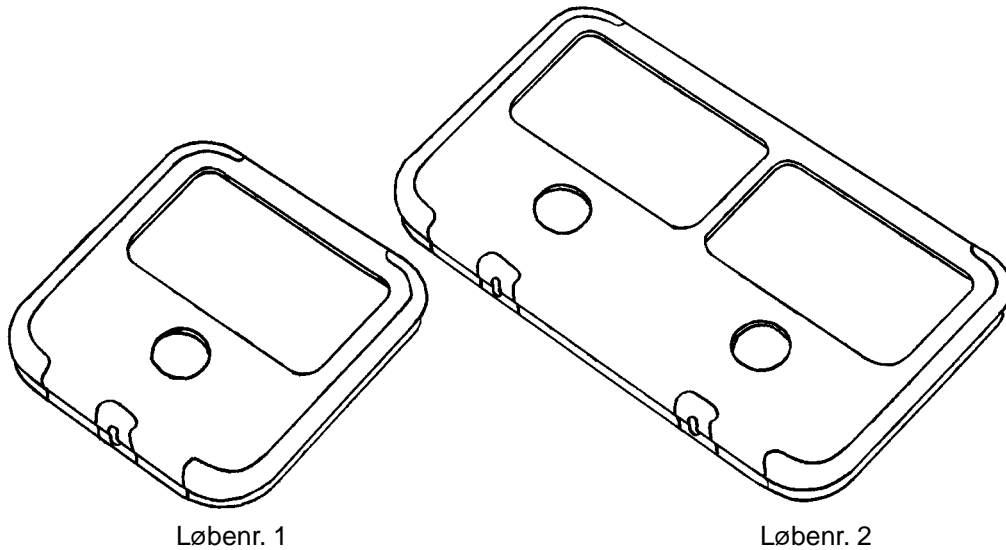

Løbenr. 1

Løbenr. 2

(71) ANSØGER(E):

Firmaet Jørn Blinkenberg Willadsen, Søstræde 13; 3000 Helsingør, DK
A- Elektronik v/Bengt Alvsten, Herningvej 88; 9220 Aalborg Ø, DK
Centec Trade & Technology A/S, Nyvej 25; Gundsømagle; 4000 Roskilde, DK

(74) FULDMÆGTIG:

PATRADE A/S, Store Torv 1, Århus C

(72) FREMBRINGER(E):

Jørn Blinkenberg Willadsen, Søstræde 13; 3000 Helsingør, DK

Bengt Alvsten, Herningvej 88; 9220 Aalborg Ø, DK

Hans Møller Andersen, Nyvej 25; Gundsømagle; 4000 Roskilde, DK

(22) ANSØGNINGSDATO:

14 apr 1997

(21) MA 0444 1997

(54) 1-3) Reoler alle til et butiksinventarsystem (51) - Cl. 20-02
(54) 1-3) Reoler alle til et butiksinventarsystem (51) - Cl. 06-04

(55)

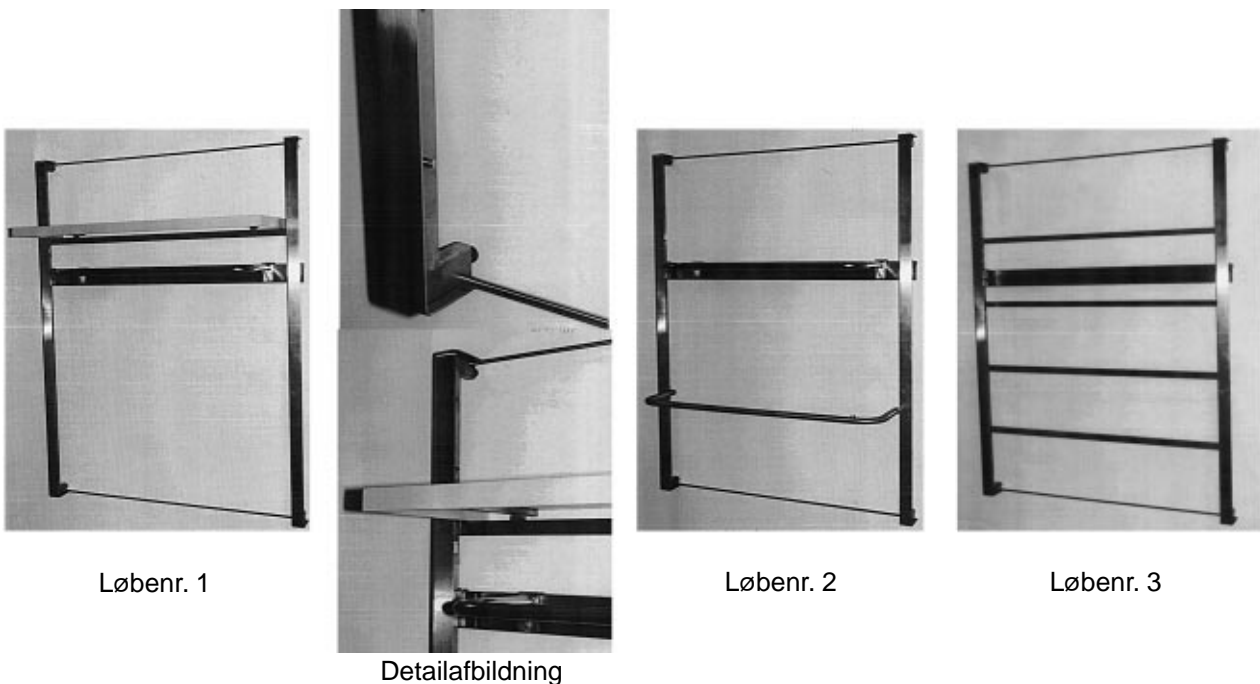

Løbenr. 1

Løbenr. 2

Løbenr. 3

Detailafbildning

(71) ANSØGER(E):

Jørn Hansen AS, Albuen 10; 6000 Kolding, DK

(72) FREMBRINGER(E):

Klaus Nielsen, Dyrehavevej 89; 6000 Kolding, DK

(22) ANSØGNINGSDATO:

28 apr 1997

(21) MA 0428 1997

(54) 1) En dispenser til væsker 2-3) dele dertil (51) - Cl. 09-01

(55)

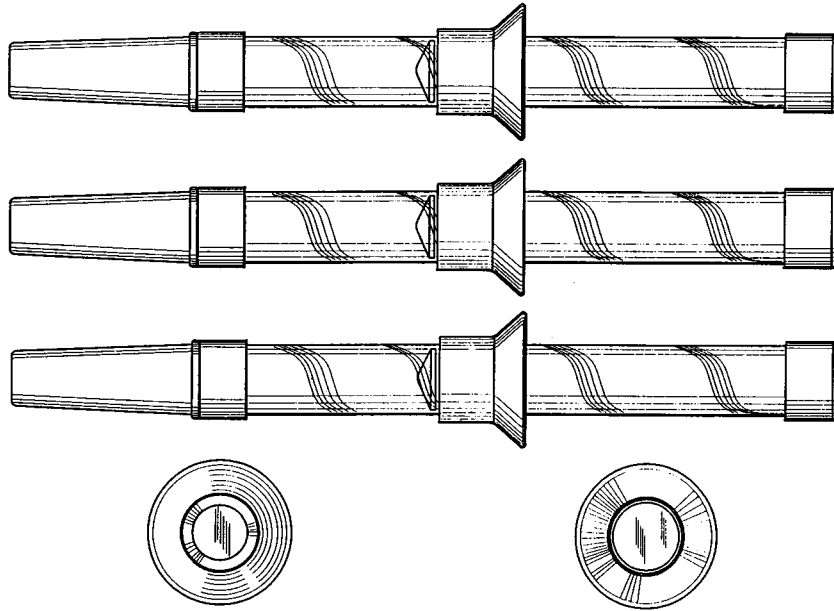

Løbenr. 1

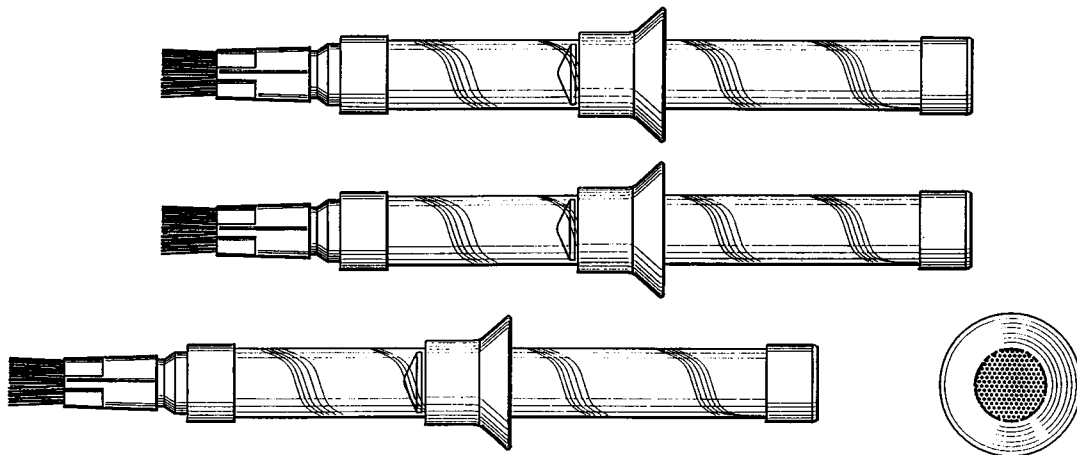

Løbenr. 2

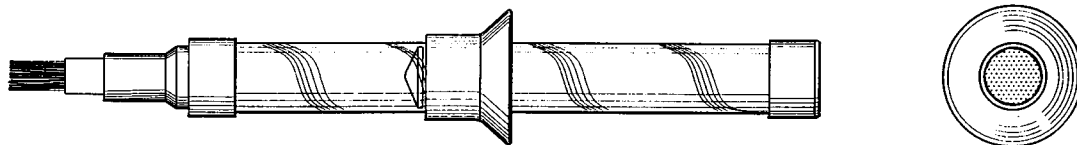

Løbenr. 3

(71) ANSØGER(E):

Courtaulds Aerospace, Inc., 2820 Empire Avenue; Burbank; California 91504, US

(74) FULDMÆGTIG:

Budde, Schou & Co. A/S, Vestergade 31, København K

(72) FREMBRINGER(E):

John S. Frost, 409 Oak Haven Ct. ; Agoura; California 91301, US

Nguyen Thai Dang, 2727 Cabrillo Avenue; Unit C; Torrance; California 90501, US

(30) PRIORITET:

29 okt 1996 USA 29/061.707

(22) ANSØGNINGSDATO:

22 apr 1997

(21) MA 0479 1997

(54) Et lod til betjening af en persienne

(51) - Cl. 08-08

(55)

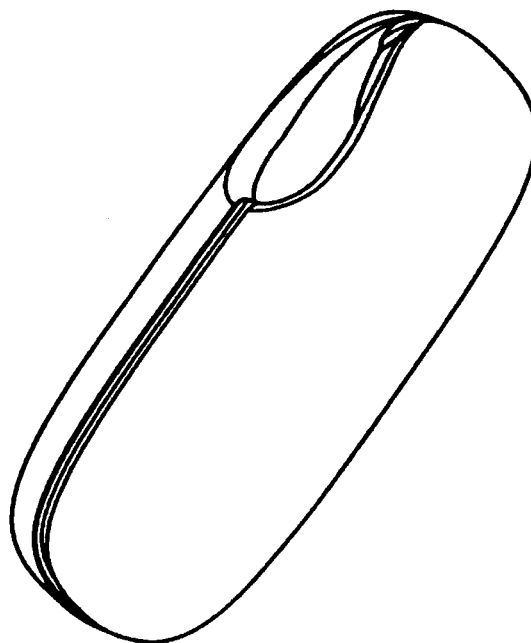
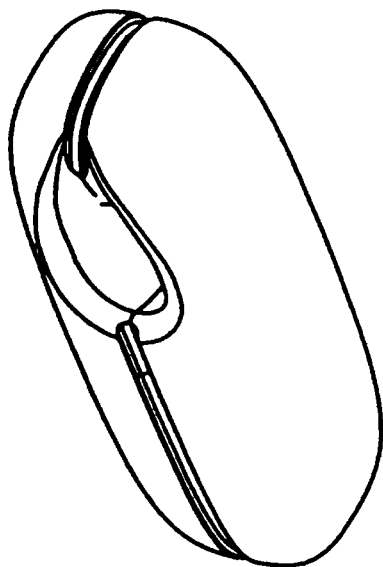

(71) ANSØGER(E):

A/S Chr. Fabers Fabriker, Hestehavevej 22; 5856 Ryslinge, DK

(74) FULDMÆGTIG:

George Brock-Nannestad, Resedavej 40, Gentofte

(72) FREMBRINGER(E):

Kim Rysholt, Trunderup Dongsvej 5; 5772 Kværndrup, DK

(22) ANSØGNINGSDATO:

05 maj 1997

(29) BEMÆRKNINGER:

Der er i forbindelse med ansøgningen indleveret 1 model.

(21) MA 0491 1997

(54) En kapsel

(51) - Cl. 09-05

(55)

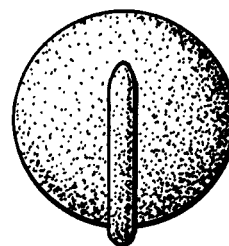
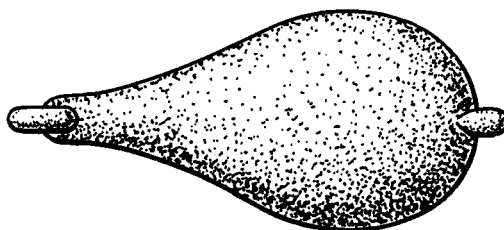
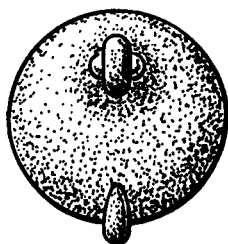
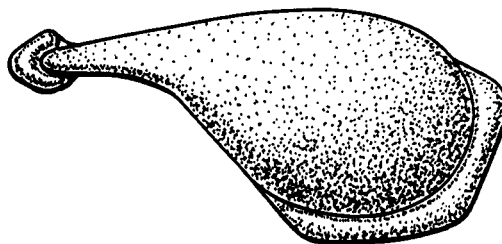
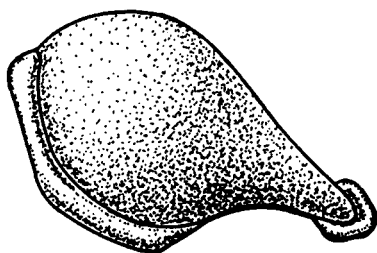

(71) ANSØGER(E):

Unilever N. V., Weena 455; NL-3013 AL Rotterdam, NL

(74) FULDMÆGTIG:

Budde, Schou & Co. A/S, Vestergade 31, København K

(72) FREMBRINGER(E):

Sophie Chantal Waymel, 3, Rue Haudriettes; Paris 75003, FR

(30) PRIORITET:

29 nov 1996Storbritannien 2061316

(22) ANSØGNINGSDATO:

12 maj 1997

(21) MA 0495 1997

(54) En overlister til persienner

(51) - Cl. 06-10

(55)

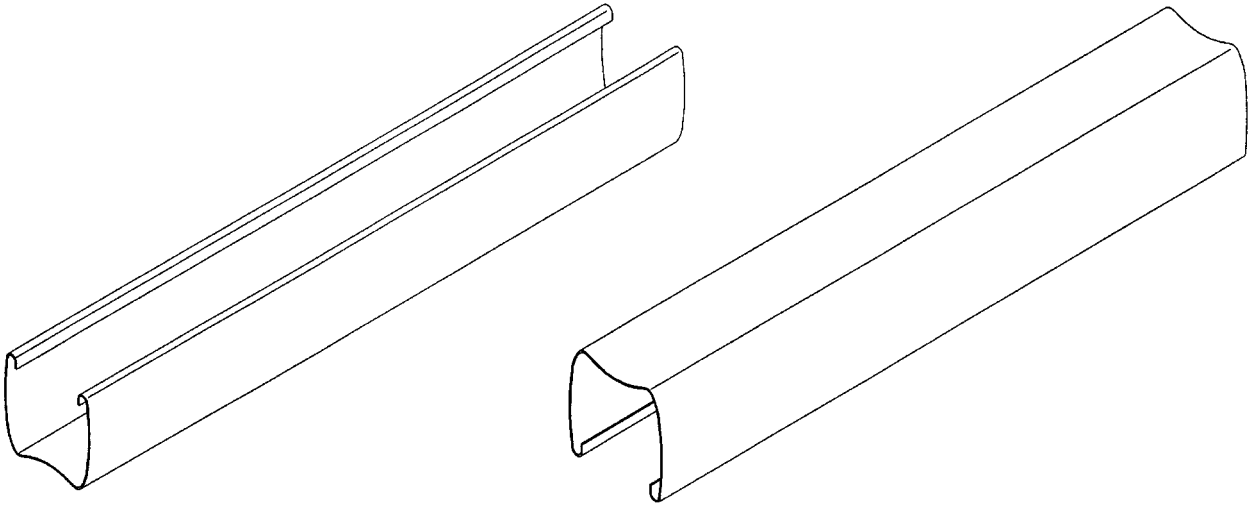

(71) ANSØGER(E):

A/S Chr. Fabers Fabriker, Hestehavevej 22; 5856 Ryslinge, DK

(74) FULDMÆGTIG:

George Brock-Nannestad, Resedavej 40, Gentofte

(72) FREMBRINGER(E):

Peder Bukh Aaskov, Kattekilde 2; Havndrup; 5750 Ringe, DK

(22) ANSØGNINGSDATO:

05 maj 1997

(21) MA 0606 1997

(54) Et endestykke til en dåse

(51) - Cl. 09-03

(55)

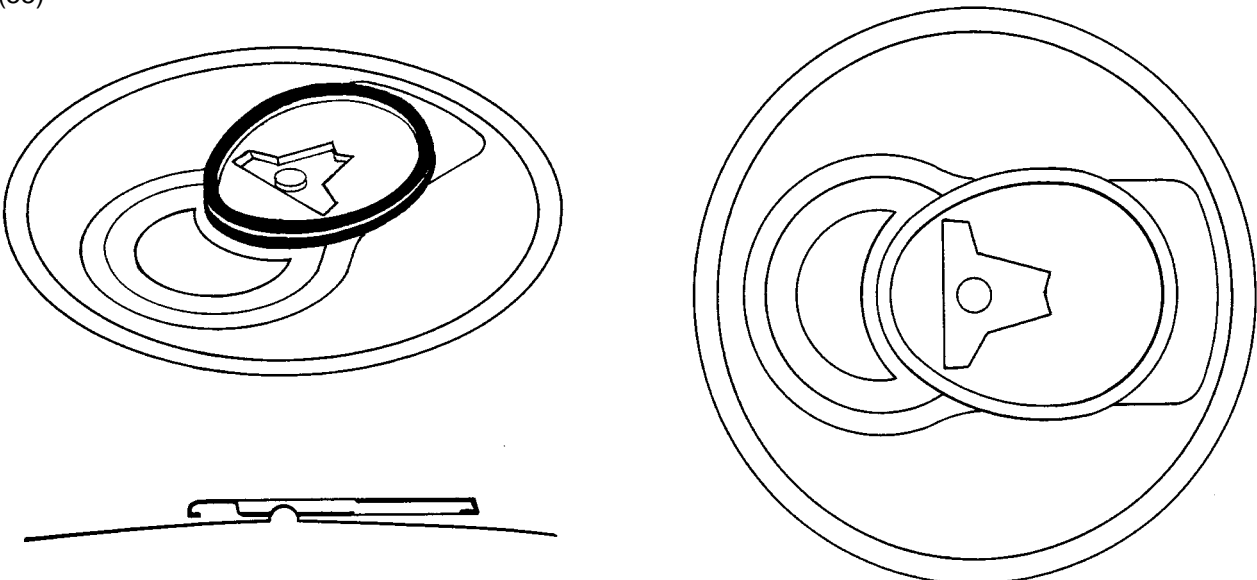

(71) ANSØGER(E):

Cadbury Schweppes plc, 25 Berkeley Square; London W1X 6HT, GB

(74) FULDMÆGTIG:

Hofman-Bang & Boutard, Lehmann & Ree A/S, Hans Bekkevolds Allé 7, Hellerup

(72) FREMBRINGER(E):

Ian Alexander Webb, 91 Hammersmith Grove, Hammersmith; London W6 ONC, GB

(30) PRIORITET:

09 dec 1996Storbritannien 2061614

(22) ANSØGNINGSDATO:

09 jun 1997

(21) MA 0582 1997

(54) En elektrisk hakkemaskine

(51) - Cl. 31-00

(55)

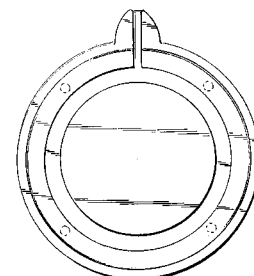
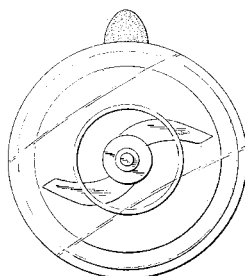
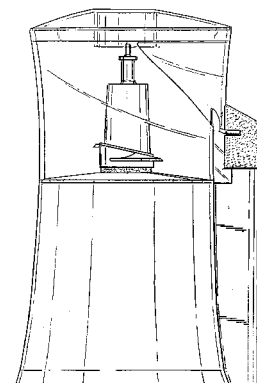
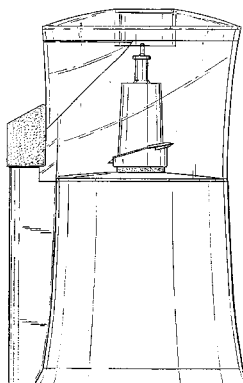
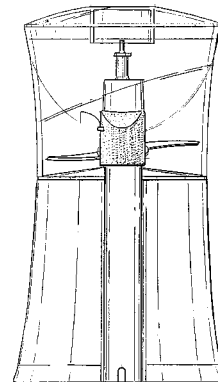
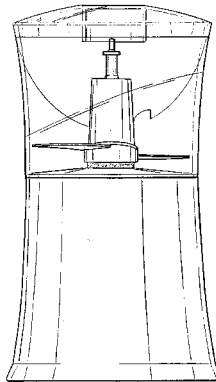
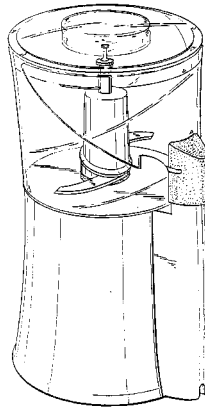

(71) ANSØGER(E):

Robert Krups GmbH & Co. KG, Heresbachstrasse 29; D-42719 Solingen, DE

(74) FULDMÆGTIG:

Larsen & Birkeholm A/S Skandinavisk Patentbureau, Banegårdspladsen 1; Postboks 362, København V

(72) FREMBRINGER(E):

Bruno Leverrier, Les Morelles; F-50110 Lassay-Les-Château, FR

(30) PRIORITET:

04 dec 1996 Frankrig 966840

(22) ANSØGNINGSDATO:

03 jun 1997

(21) MA 0637 1997

(54) En lastpalle

(51) - Cl. 09-08

(55)

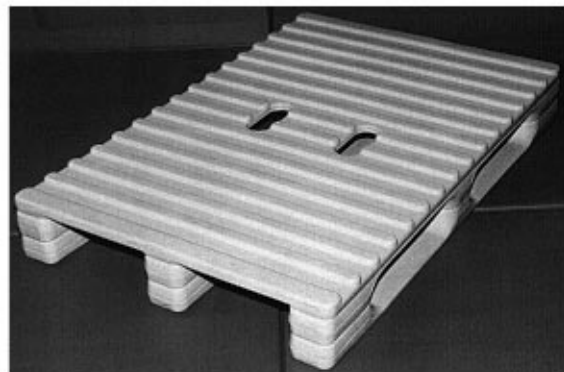
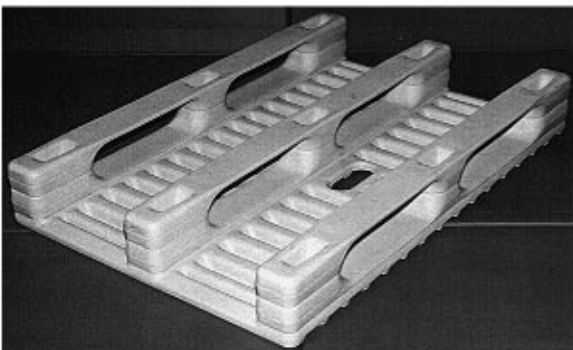
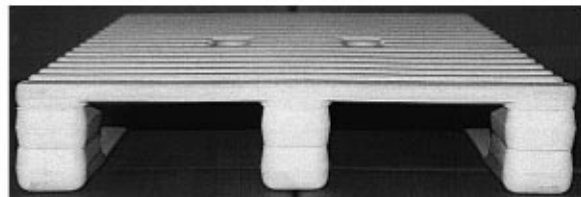
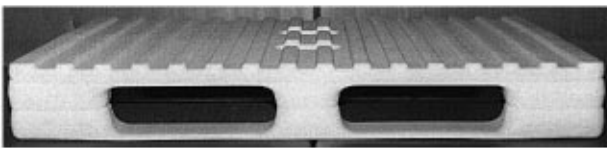
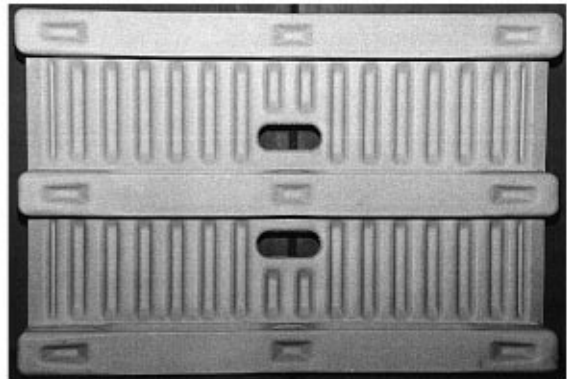

(71) ANSØGER(E):
(74) FULDMÆGTIG:
(72) FREMBRINGER(E):
(30) PRIORITET:
(22) ANSØGNINGSDATO:
(66) BEMÆRKNINGER:

Borealis A/S, Lyngby Hovedgade 96; 2800 Lyngby, DK
Budde, Schou & Co. A/S, Vestergade 31, København K
Oddbjørn Grønnevik, Grønsundåsen 11; N-1360 Nesbru, NO
16 dec 1996 Norge 960924
16 jun 1997
Ansøger har samme dag indleveret MA 0638 1997

(21) MA 0638 1997

(54) En lastpalle

(51) - Cl. 09-08

(55)

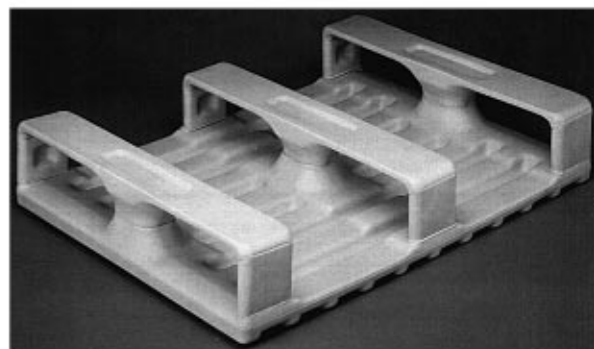
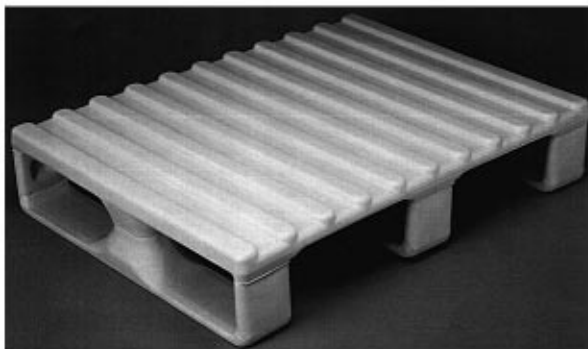
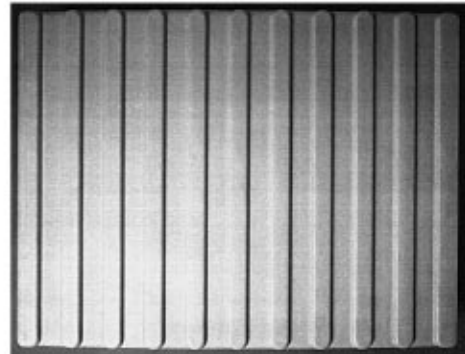
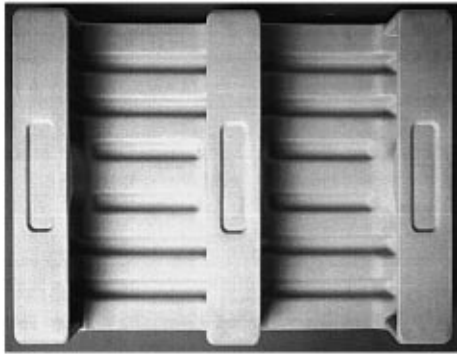

(71) ANSØGER(E):
(74) FULDMÆGTIG:
(72) FREMBRINGER(E):
(30) PRIORITET:
(22) ANSØGNINGSDATO:
(66) BEMÆRKNINGER:

Borealis A/S, Lyngby Hovedgade 96; 2800 Lyngby, DK
Budde, Schou & Co. A/S, Vestergade 31, København K
Oddbjørn Grønnevik, Grønsundåsen 11; N-1360 Nesbru, NO
16 dec 1996 Norge 960925
16 jun 1997
Ansøger har samme dag indleveret MA 0637 1997

(21) MA 0646 1997

(54) En kabelgalje til vægge

(51) - Cl. 08-08

(55)

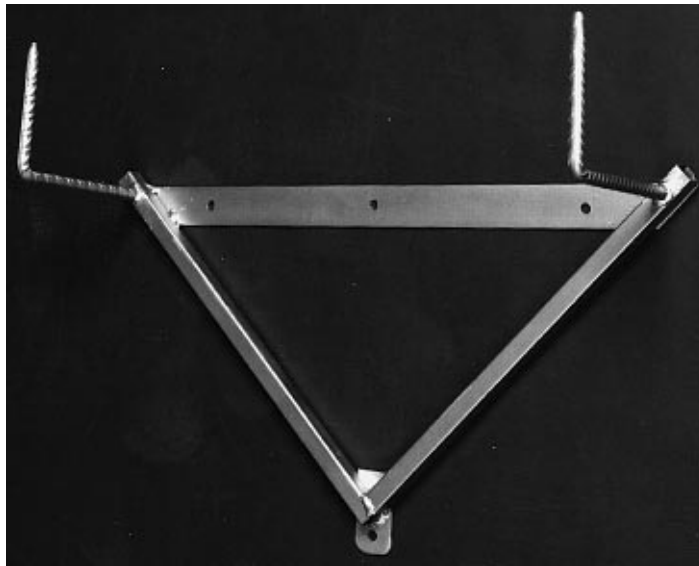

(71) ANSØGER(E):

Isaksson Tele Com AB, Box 65; 880 37 Junsele, SE

(74) FULDMÆGTIG:

Chas. Hude A/S, H. C. Andersens Boulevard 33, København V

(72) FREMBRINGER(E):

Yngve Isaksson, Bölen 953; S-880 37 Junsele, SE

(30) PRIORITET:

20 dec 1996 Sverige 96-2701

(22) ANSØGNINGSDATO:

19 jun 1997

(21) MA 0654 1997

(54) En dækplade til mobiltelefon

(51) - Cl. 14-03

(55)

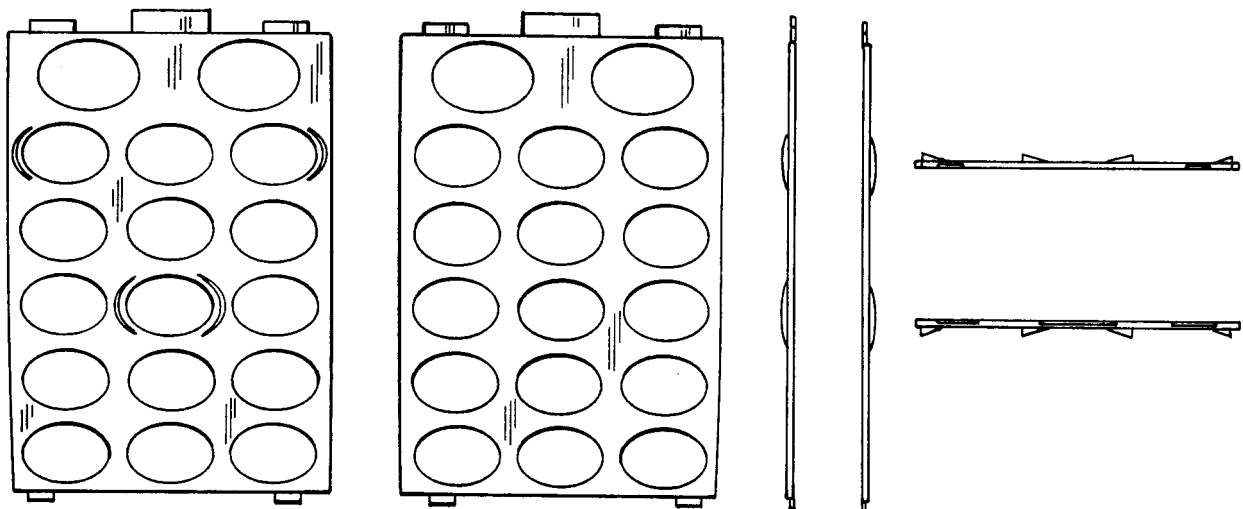

(71) ANSØGER(E):

Telefonaktiebolaget L M Ericsson, S-126 25; Stockholm, SE

(74) FULDMÆGTIG:

Budde, Schou & Co. A/S, Vestergade 31, København K

(72) FREMBRINGER(E):

Yeo Chung Sun, No. 8, Chancery Lane; # 02-02 Chancery Esquire; Singapore 509134, SG

(30) PRIORITET:

30 dec 1996 Sverige 96-2727

(22) ANSØGNINGSDATO:

23 jun 1997

(21) MA 0669 1997

(54) Et dressurhalsbånd til hunde og andre dyr (51) - Cl. 30

(55)



(71) ANSØGER(E):

Dog Security Sweden AB, Box 50221; S-202 12 Malmö, SE

(74) FULDMÆGTIG:

Budde, Schou & Co. A/S, Vestergade 31, København K

(72) FREMBRINGER(E):

Gert Strand, Box 50221; S-202 12 Malmö, SE

(30) PRIORITET:

27 dec 1996 Sverige 96-2720

(22) ANSØGNINGSDATO:

26 jun 1997

(21) MA 0671 1997

(54) En benzinpumpe til tankstation (51) - Cl. 20-02

(55)

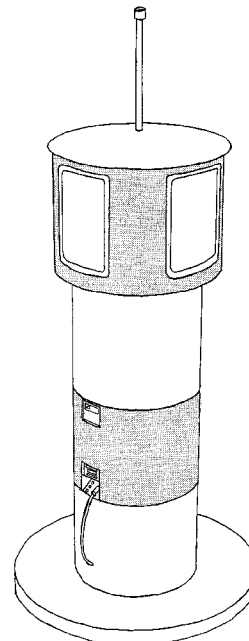
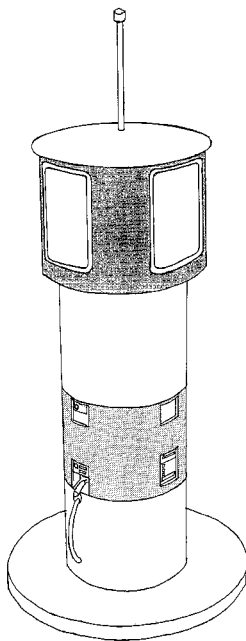

(71) ANSØGER(E):

Tryon AS, Villa Karen, Pb 52; N-1540 Vestby, NO

(74) FULDMÆGTIG:

Linds Patentbureau, Ellekrattet 20, Vedbæk

(72) FREMBRINGER(E):

Trond Erik Hanssen, Villa Karen, Pb 52; N-1540 Vestby, NO

(30) PRIORITET:

07 jan 1997 Norge 970008

(22) ANSØGNINGSDATO:

26 jun 1997

(21) MA 0676 1997

(54) En emballage kartonnage

(51) - Cl. 09-03-03

(55)

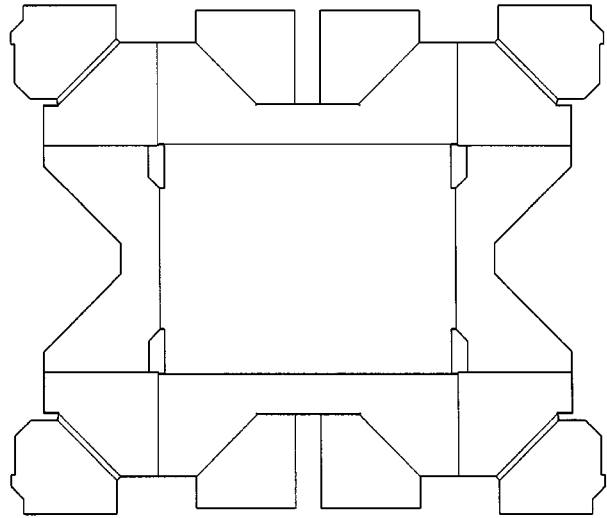
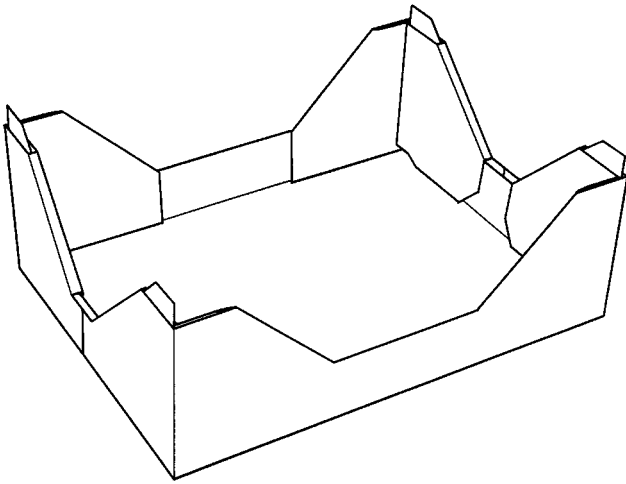

(71) ANSØGER(E):

Neopac A/S, Mirabellevej 16; 8900 Randers, DK

(72) FREMBRINGER(E):

Ingolf Kähler, Thit Jensens Vej; 4700 Næstved,

(22) ANSØGNINGSDATO:

30 jun 1997

(21) MA 0682 1997

(54) Ornament til tekstilstoffer

(51) - Cl. 05-05

(54) Ornament til køkkenruller og toiletpapir

(51) - Cl. 05-06

(55)

(54) Ornament til håndklæder

(51) - Cl. 06-13

(54) Ornament til karklude

(51) - Cl. 07-05

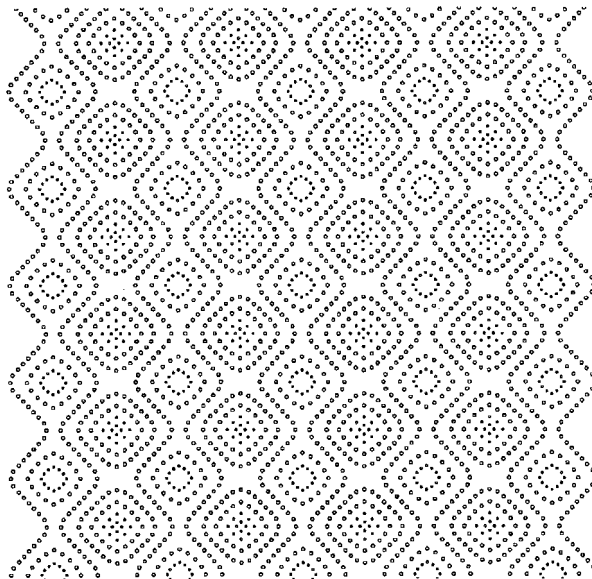

(71) ANSØGER(E):

SCA Hygiene-Paper GmbH, Postfach 310420; 68264 Mannheim, DE

(74) FULDMÆGTIG:

Chas. Hude A/S, H. C. Andersens Boulevard 33, København V

(72) FREMBRINGER(E):

Rüdiger Ziel, Eimsbütteler str. 8; 22769 Hamburg, DE

(22) ANSØGNINGSDATO:

01 jul 1997

(66) BEMÆRKNINGER:

Ansøger har samme dag indlevet MA 0681, 0683 1997

(55) BEMÆRKNINGER:

Mønstret er forbillede for et ornament.

(21) MA 0703 1997

(54) En trækvogn til børn

(51) - Cl. 12-02

(54) En trækvogn (legetøj)

(51) - Cl. 21-01

(55)

(71) ANSØGER(E):

Finn Hagen Storgaard,L. I. Brandes Allé 15,
4.th; 1956 Frederiks-
berg C, DK

(72) FREMBRINGER(E):

Ansøgeren

(22) ANSØGNINGSDATO:

11 jul 1997

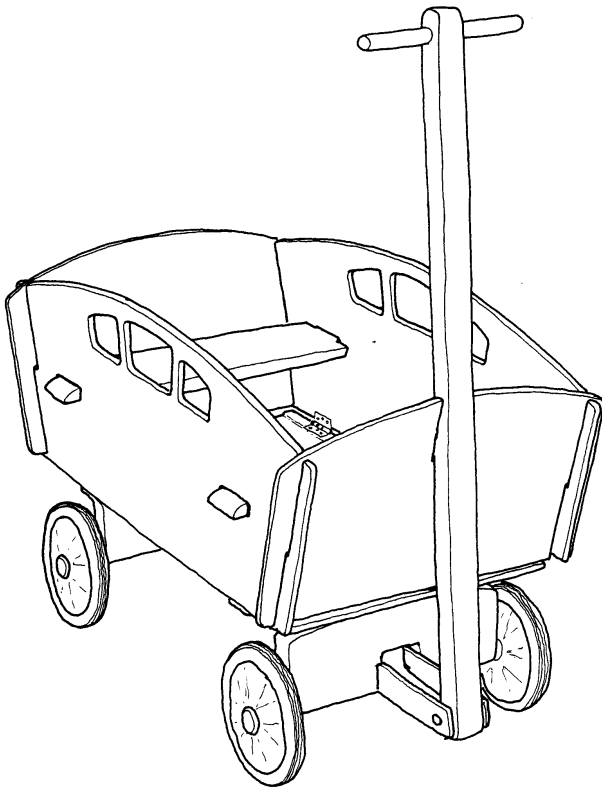

(21) MA 0710 1997

(54) En indretning til brug i spabadekar til
fod-hydroterapi

(51) - Cl. 23-02

(55)

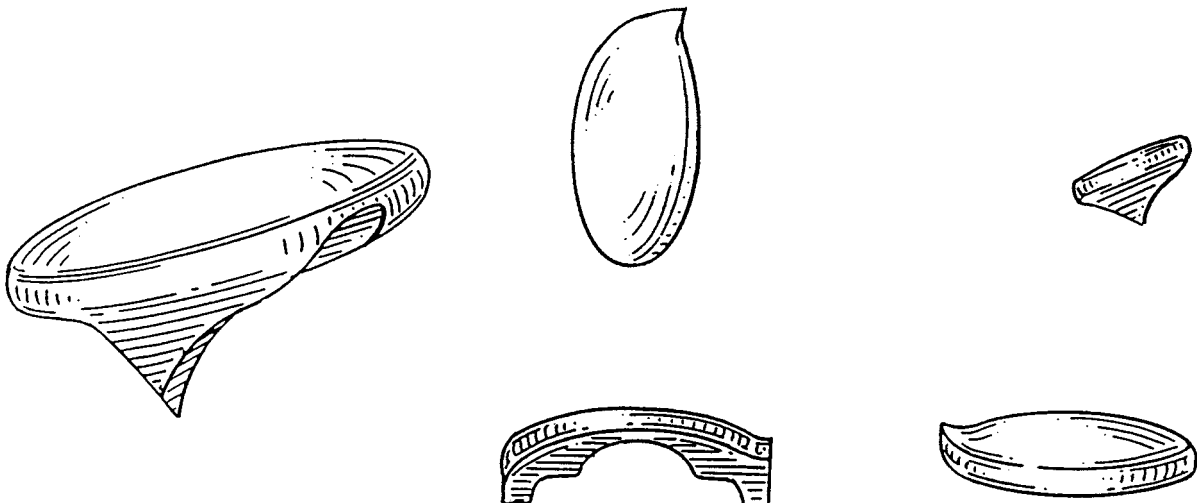

(71) ANSØGER(E):

Coleman Spas, Inc., 25605 South Arizona Avenue; Chandler; Arizona 85248,
US

(74) FULDMÆGTIG:

Ostenfeld Patentbureau A/S, Bredgade 41; Box 1183, København K

(72) FREMBRINGER(E):

David A. Warren, 995 E. Baseline Road #1109; Tempe; Arizona 85283, US

Mark R. Patrick, 34461 N. Sossaman; Queen Creek; Arizona 85242, US

Darryl V. Holden, 726 E. Taylot Street; Tempe; Arizona 85281, US

(30) PRIORITET:

14 jan 1997 USA 29/064.925

(22) ANSØGNINGSDATO:

14 jul 1997

(21) MA 0808 1997

(54) Et cykelstativ

(51) - Cl. 08-10

(55)

(71) ANSØGER(E):

Poul Kaisen,
Ormslevvej 469;
8260 Viby J, DK

(72) FREMBRINGER(E):

Ansøgeren
08 aug 1997

(22) ANSØGNINGSDATO:

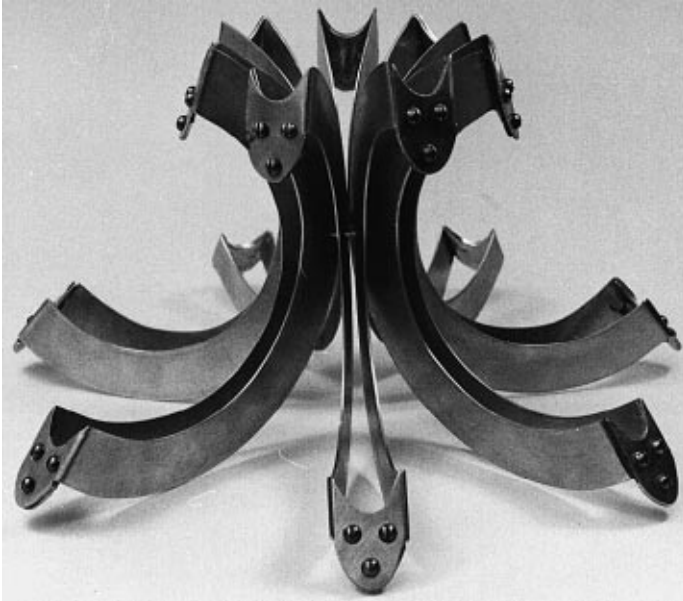

(21) MA 0812 1997

(54) En flaske

(51) - Cl. 09-01

(55)

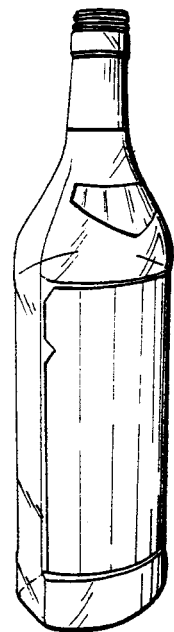
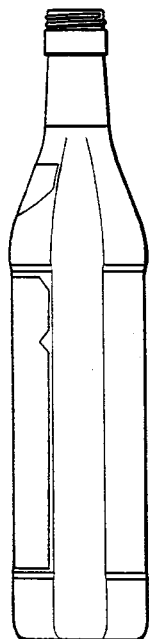
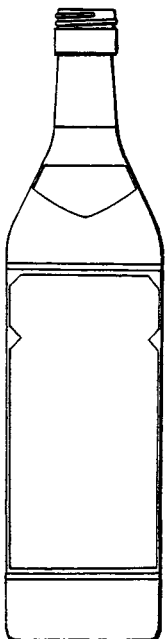

(71) ANSØGER(E):

BACARDI & COMPANY LIMITED, Aeulestrasse 5; Postfach 470; 9490 Vaduz,
LI

(74) FULDMÆGTIG:

Chas. Hude A/S, H. C. Andersens Boulevard 33, København V

(72) FREMBRINGER(E):

Maurizio de Robilant, Via Vigevano 41; I-20144 Milano, IT

(30) PRIORITET:

03 mar 1997 WIPO** DMA /003655

(22) ANSØGNINGSDATO:

08 aug 1997

(21) MA 0822 1997

(54) En bærbar solhynde

(51) - Cl. 03-01 ;06-09

(55)



(71) ANSØGER(E):

Vivi Busch Simonsen, Sejrs Allé 18A; 8240 Risskov, DK

(72) FREMBRINGER(E):

Ansøgeren

(22) ANSØGNINGSDATO:

13 aug 1997

(21) MA 0839 1997

(54) Et håndtag til en barbermaskine

(51) - Cl. 28-03

(55)

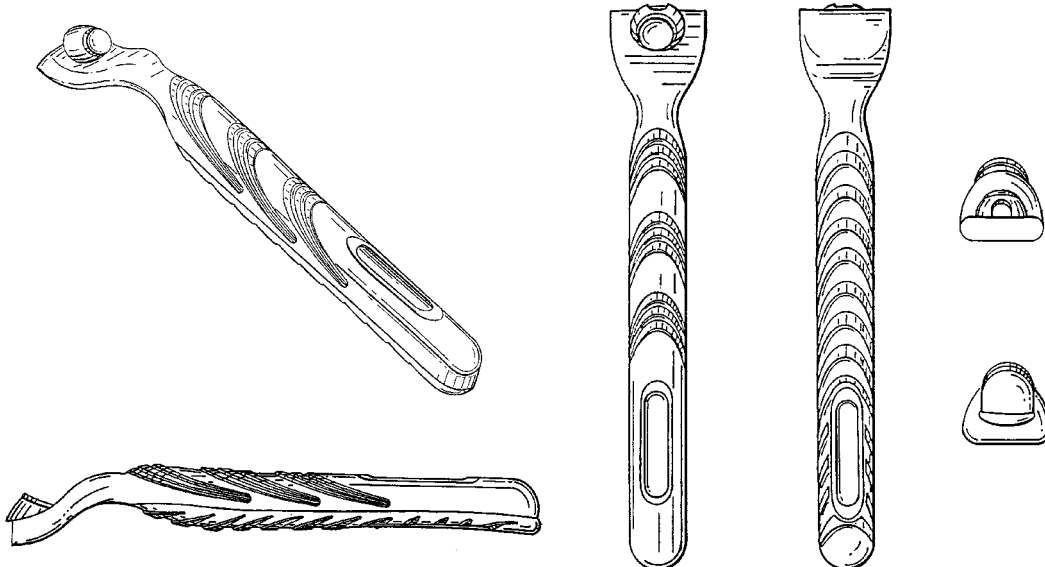

(71) ANSØGER(E):

THE GILLETTE COMPANY, Prudential Tower Building; Boston; MA 02199, US
Hofman-Bang & Boutard, Lehmann & Ree A/S, Hans Bekkevolds Allé 7, Hellerup

(74) FULDMÆGTIG:

(72) FREMBRINGER(E):

Michael J. Gray, 20 Windward Way; Duxbury; MA 02322, US

(30) PRIORITET:

19 feb 1997 USA 29/066738

(22) ANSØGNINGSDATO:

15 aug 1997

(66) BEMÆRKNINGER:

Ansøger har samme dag indleveret MA 0840 1997, MA 0841 1997 og MA 1056 1997.

(21) MA 0840 1997

(54) En holder til barbermaskinehoveder.

(51) - Cl. 28-03

(55)

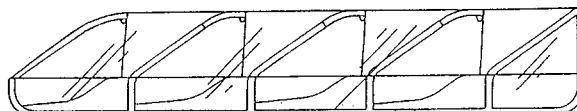
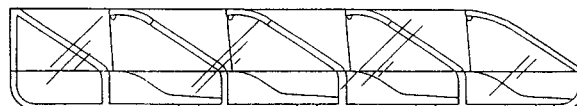
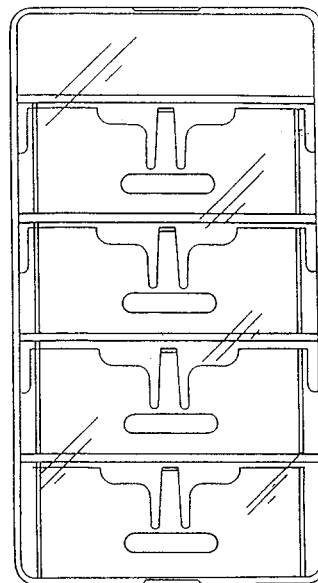
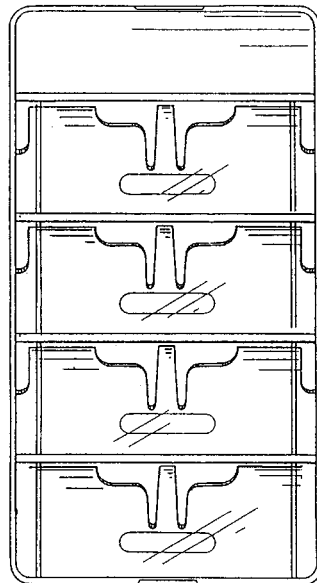
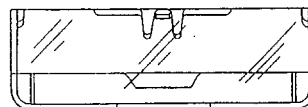
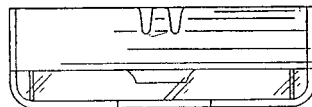
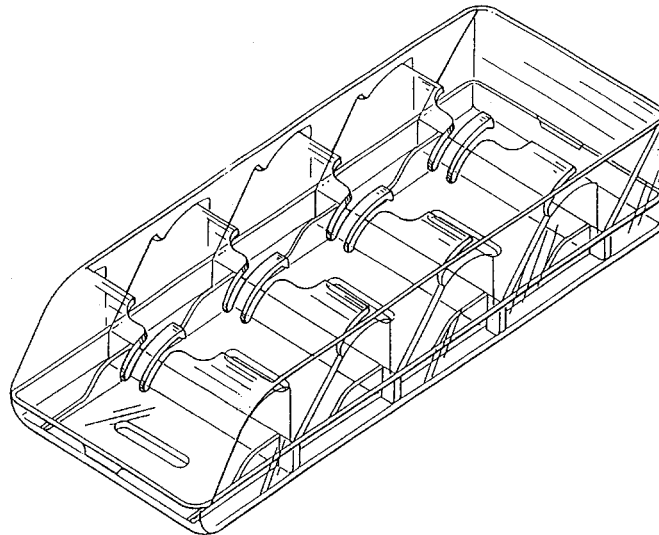

(71) ANSØGER(E):

THE GILLETTE COMPAMY, Prudential Tower Building; Boston; MA 02199, US

(74) FULDMÆGTIG:

Hofman-Bang & Boutard, Lehmann & Ree A/S, Hans Bekkevolds Allé 7, Hellerup

(72) FREMBRINGER(E):

John D. Petricca, 128 Colburn Street #2; Leominster; MA 01453, US
Norman D. Poisson, 14 Russett Lane; Andover; MA 01810, US

(30) PRIORITET:

19 feb 1997 USA 29/067307

(22) ANSØGNINGSDATO:

15 aug 1997

(66) BEMÆRKNINGER:

Ansøger har samme dag indleveret MA 0839 1997, MA 0841 1997 og MA 1056 1997.

(21) MA 0841 1997

(54) En holder til en barbermaskine

(51) - Cl. 28-03

(55)

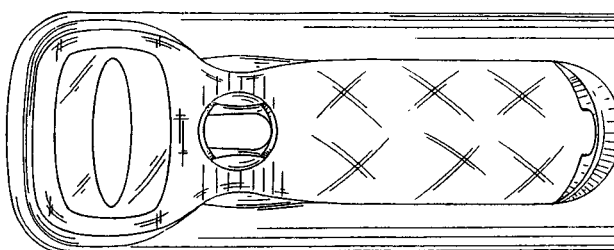
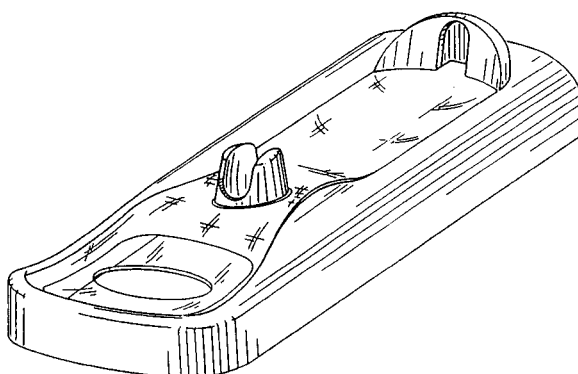
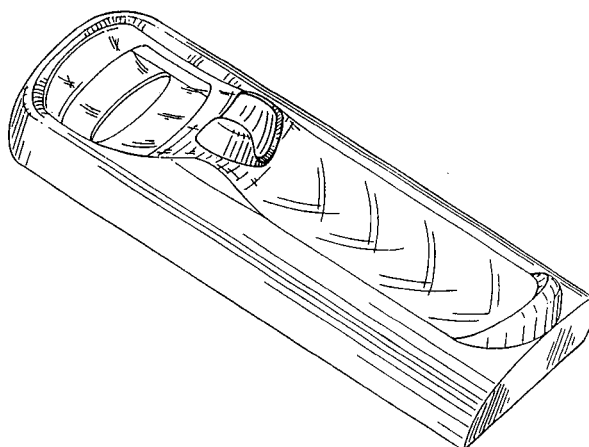
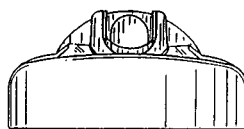
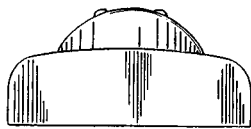
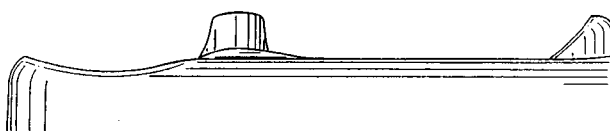

(71) ANSØGER(E):
 (74) FULDMÆGTIG:

THE GILLETTE COMPANY, Prudential Tower Building; Boston; MA 02199, US
 Hofman-Bang & Boutard, Lehmann & Ree A/S, Hans Bekkevolds Allé 7, Hellerup

(72) FREMBRINGER(E):
 (30) PRIORITET:

Michael J. Gray, 20 Windward Way; Duxbury; MA 02322, US
 19 feb 1997 USA 29/067270

(22) ANSØGNINGSDATO:
 (66) BEMÆRKNINGER:

15 aug 1997
 Ansøger har samme dag indleveret MA 0839 1997, MA 0840 1997 og MA 1056 1997.

(21) MA 0843 1997

(54) En indbygningsovn

(51) - Cl. 23-03

(55)



(55)



(71) ANSØGER(E):
(74) FULDMÆGTIG:

Jøtul ASA, Langøyvn. 21; N-1678 Kråkerøy, NO
Hofman-Bang & Boutard, Lehmann & Ree A/S, Hans Bekkevolds Allé 7, Hellerup

(72) FREMBRINGER(E):

Niels-Erik Heger, Brinken 109; N-2051 Jessheim, NO

(30) PRIORITET:

18 mar 1997 Norge D970178

(22) ANSØGNINGSDATO:

15 aug 1997

(21) MA 0847 1997

(54) Et el-stik

(51) - Cl. 13-03

(55)



(71) ANSØGER(E):

Koontat Development Company Ltd., Flat 12, 15/F., Laurels Industrial Centre; 32 Tai Yau Street; San Po Kong; Kowloon, HK

(74) FULDMÆGTIG:

Budde, Schou & Co. A/S, Vestergade 31, København K

(72) FREMBRINGER(E):

Tat-Kwong Cheung, Flat 12, 15/F., Laurels Ind. Center; 32 Tai Yau Street; San Po Kong; Kowloon, HK

(30) PRIORITET:

21 feb 1997 Storbritannien 2063475

(22) ANSØGNINGSDATO:

18 aug 1997

(21) MA 0850 1997

(54) En stimplingsindretning

(51) - Cl. 19-02

(55)

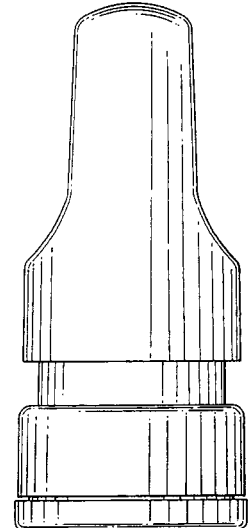
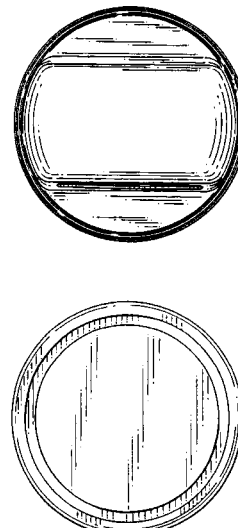
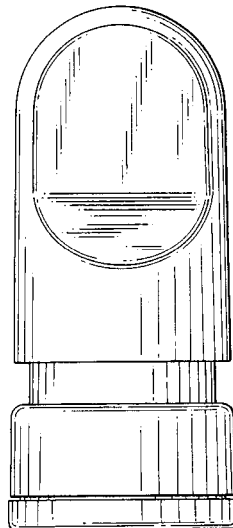
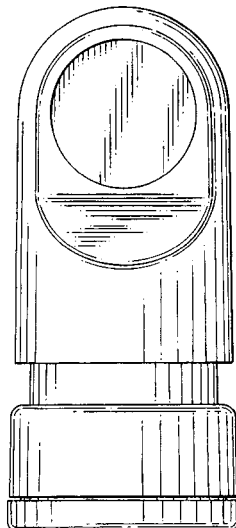
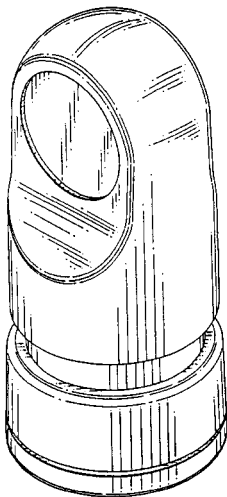

(71) ANSØGER(E):

SHACHIHATA INC., 69, Amatsuka-cho 4-chome, Nishi-ku; Nagoya-shi, Aichi-ken, JP

(74) FULDMÆGTIG:

Hofman-Bang & Boutard, Lehmann & Ree A/S, Hans Bekkevolds Allé 7, Hellerup

(72) FREMBRINGER(E):

Dan Harden, of 965, Elsinore Palo Alto; CA 94303, US

(30) PRIORITET:

19 feb 1997 USA 29/066,743

(22) ANSØGNINGSDATO:

19 aug 1997

(21) MA 0857 1997

(54) En sål til sko

(51) - Cl. 02-04

(55)



(71) ANSØGER(E):

Aigle International S. A., 14, Rue de Bassano; 75116 Paris, FR

(74) FULDMÆGTIG:

Chas. Hude A/S, H. C. Andersens Boulevard 33, København V

(72) FREMBRINGER(E):

Frédéric Chaigneau, 10 rue Francois Debergue; F-7838 Bougival, FR

(30) PRIORITET:

26 feb 1997 Frankrig 971275

(22) ANSØGNINGSDATO:

22 aug 1997

(21) MA 0871 1997

(54) En fryseformpose

(51) - Cl. 09-05

(55)

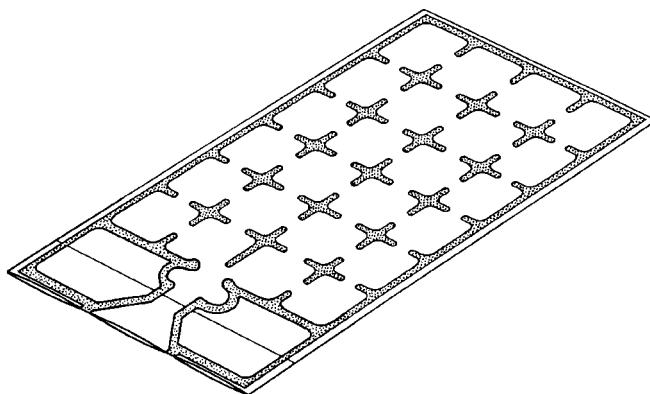
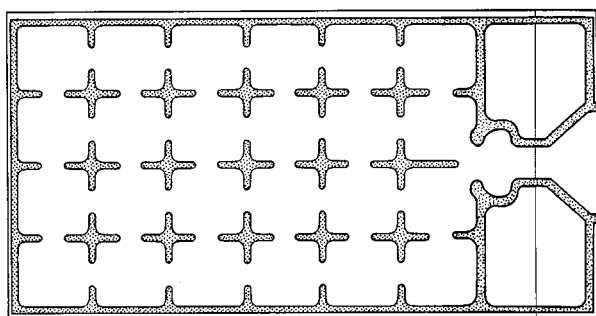

(71) ANSØGER(E):

Schur Consumer Products A/S, Niels Finsensvej 11; 7100 Vejle, DK

(74) FULDMÆGTIG:

Ostenfeld Patentbureau A/S, Bredgade 41; Box 1183, København K

(72) FREMBRINGER(E):

Erik Vinkel, Hornemansvej 12; Vinding; 7100 Vejle, DK

(22) ANSØGNINGSDATO:

28 aug 1997

(21) MA 0870 1997

(54) En skæremaskine

(51) - Cl. 31-00

(55)

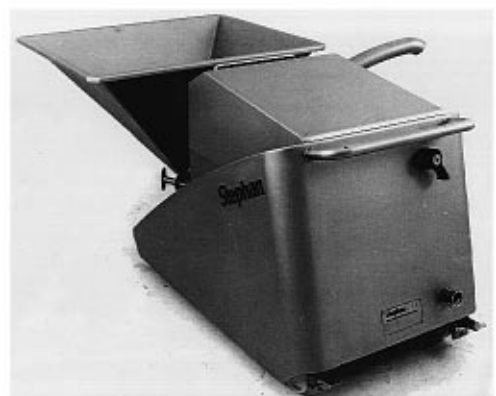
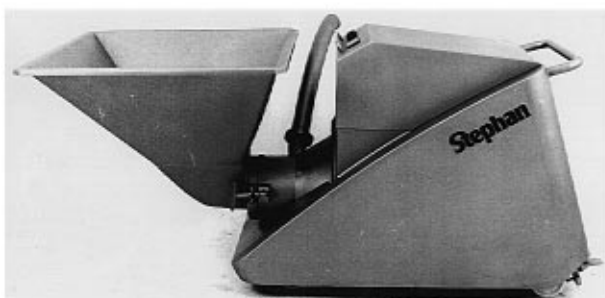
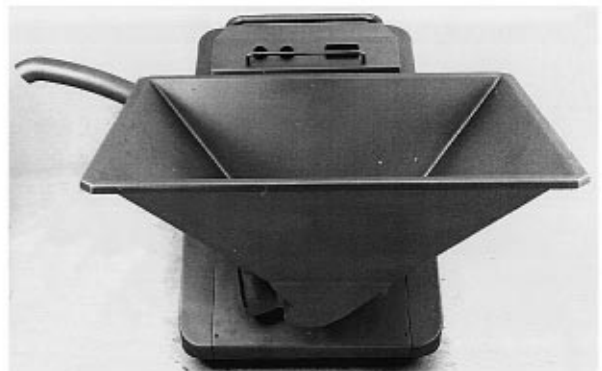
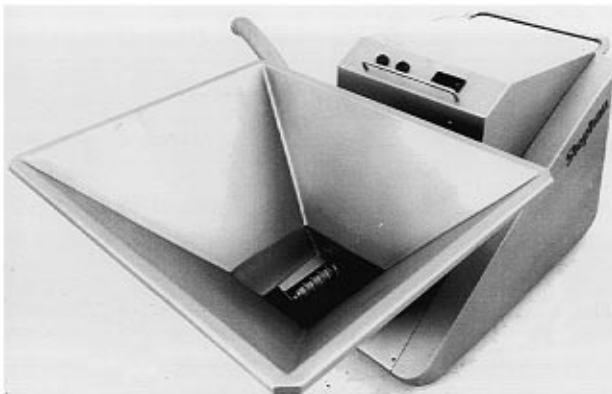
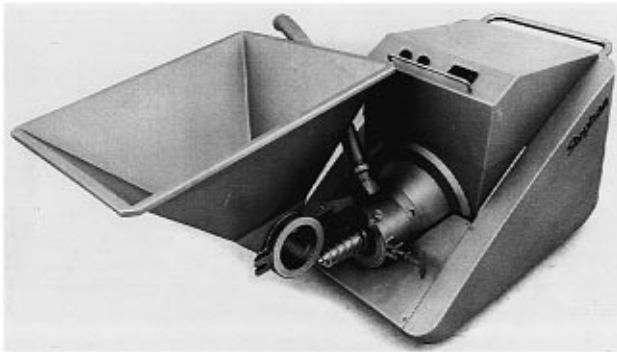

(55)

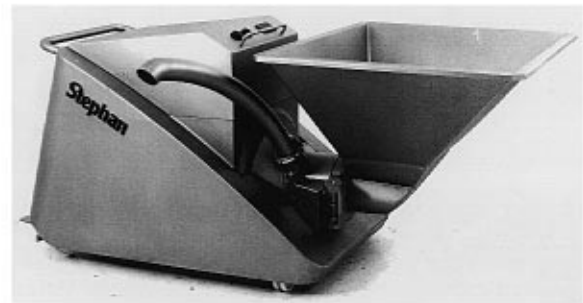
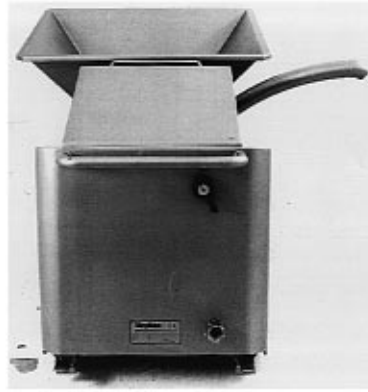

(71) ANSØGER(E):
(74) FULDMÆGTIG:

A. Stephan u. Söhne GmbH & Co., Stephanplatz 2; D-31789 Hameln, DE
Larsen & Birkeholm A/S Skandinavisk Patentbureau, Banegårdspladsen 1;
Postboks 362, København V

(72) FREMBRINGER(E):
(22) ANSØGNINGSDATO:

Friedrich Otto, Reuterweg 21; D-31787 Hameln, DE
28 aug 1997

(21) MA 0872 1997

(54) 1) En beholder til kosmetik
2) låg dertil

(51) - Cl. 09-01 , -07

(55)

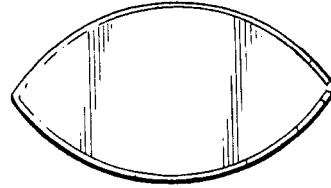
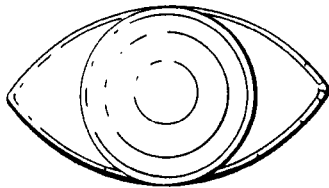
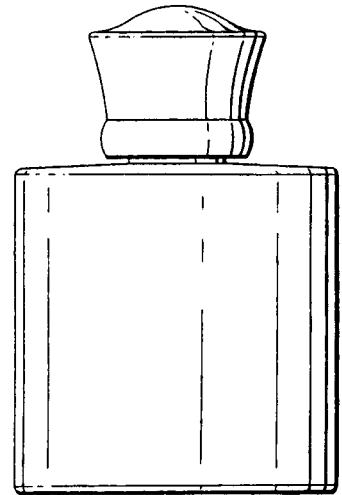
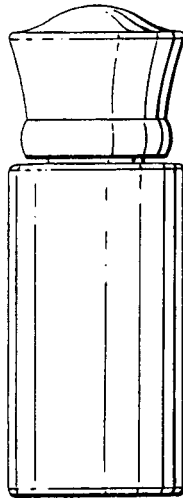
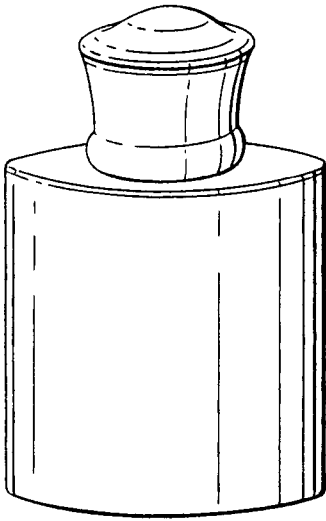

Løbenr. 1

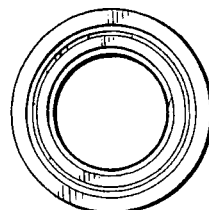
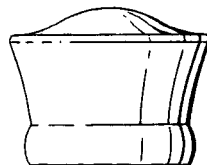
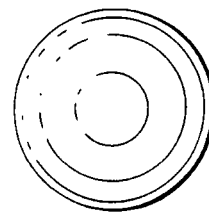
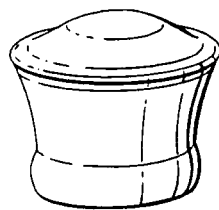

Løbenr. 2

(71) ANSØGER(E):

VIRGIN VIE LIMITED, Salisbury House; City Fields Business Park, Chichester; WestSussex PO20 6FP, GB

(74) FULDMÆGTIG:

Hofman-Bang & Boutard, Lehmann & Ree A/S, Hans Bekkevolds Allé 7, Hellerup

(72) FREMBRINGER(E):

Dieter Gottlieb Bakic, Via G. Frua 24; I-20146 Milan, IT

(22) ANSØGNINGSDATO:

28 aug 1997

(66) BEMÆRKNINGER:

Ansøger har samme dag indleveret MA 0873-0884 1997.

(21) MA 0873 1997

(54) Et låg til beholder til kosmetik- eller toiletartikler.

(51) - Cl. 09-07

(55)

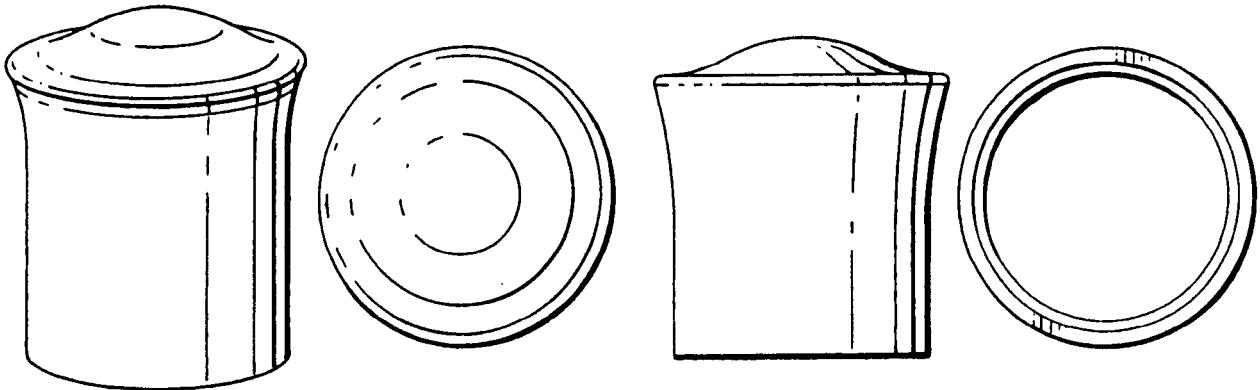

(71) ANSØGER(E):

VIRGIN VIE LIMITED, Salisbury House; City Fields Business Park, Chichester; WestSussex PO20 6FP, GB

(74) FULDMÆGTIG:

Hofman-Bang & Boutard, Lehmann & Ree A/S, Hans Bekkevolds Allé 7, Hellerup

(72) FREMBRINGER(E):

Dieter Gottlieb Bakic, Via G. Frua 24; I-20146 Milan, IT

(22) ANSØGNINGSDATO:

28 aug 1997

(66) BEMÆRKNINGER:

Ansøger har samme dag indleveret MA 0872 og MA 0874-0884 1997.

(21) MA 0874 1997

(54) Et låg til beholder til kosmetik- eller toiletartikler.

(51) - Cl. 09-07

(55)

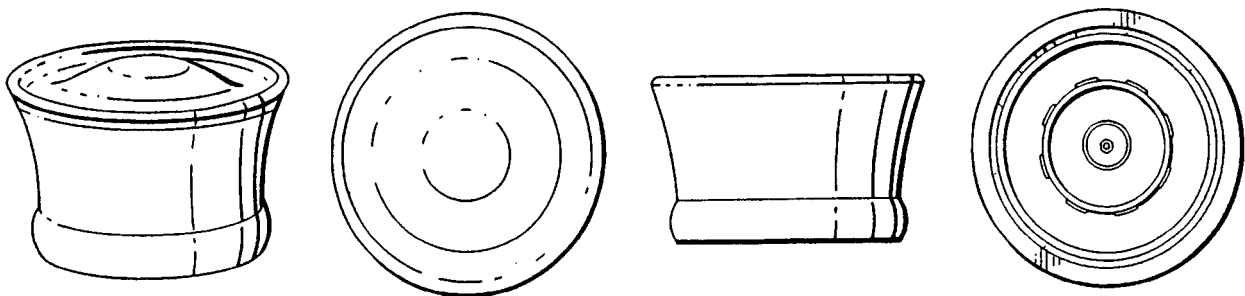

(71) ANSØGER(E):

VIRGIN VIE LIMITED, Salisbury House; City Fields Business Park, Chichester; WestSussex PO20 6FP, GB

(74) FULDMÆGTIG:

Hofman-Bang & Boutard, Lehmann & Ree A/S, Hans Bekkevolds Allé 7, Hellerup

(72) FREMBRINGER(E):

Dieter Gottlieb Bakic, Via G. Frua 24; I-20146 Milan, IT

(22) ANSØGNINGSDATO:

28 aug 1997

(66) BEMÆRKNINGER:

Ansøger har samme dag indleveret MA 0872-0873 1997 og MA 0875-0884 1997.

(21) MA 0875 1997

(54) Et låg til beholder til kosmetik- eller toiletartikler.

(51) - Cl. 09-07

(55)

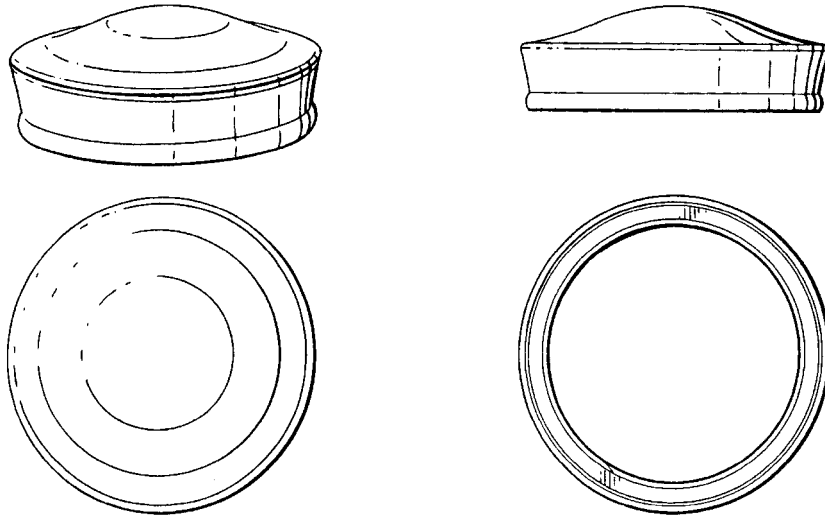

(71) ANSØGER(E):

VIRGIN VIE LIMITED, Salisbury House; City Fields Business Park, Chichester; WestSussex PO20 6FP, GB

(74) FULDMÆGTIG:

Hofman-Bang & Boutard, Lehmann & Ree A/S, Hans Bekkevolds Allé 7, Hellerup

(72) FREMBRINGER(E):

Dieter Gottlieb Bakic, Via G. Frua 24; I-20146 Milan, IT

(22) ANSØGNINGSDATO:

28 aug 1997

(66) BEMÆRKNINGER:

Ansøger har samme dag indleveret MA 0872-0874 1997 og MA 0876-0884 1997.

(21) MA 0876 1997

(54) En beholder til kosmetik.

(51) - Cl. 09-01

(55)

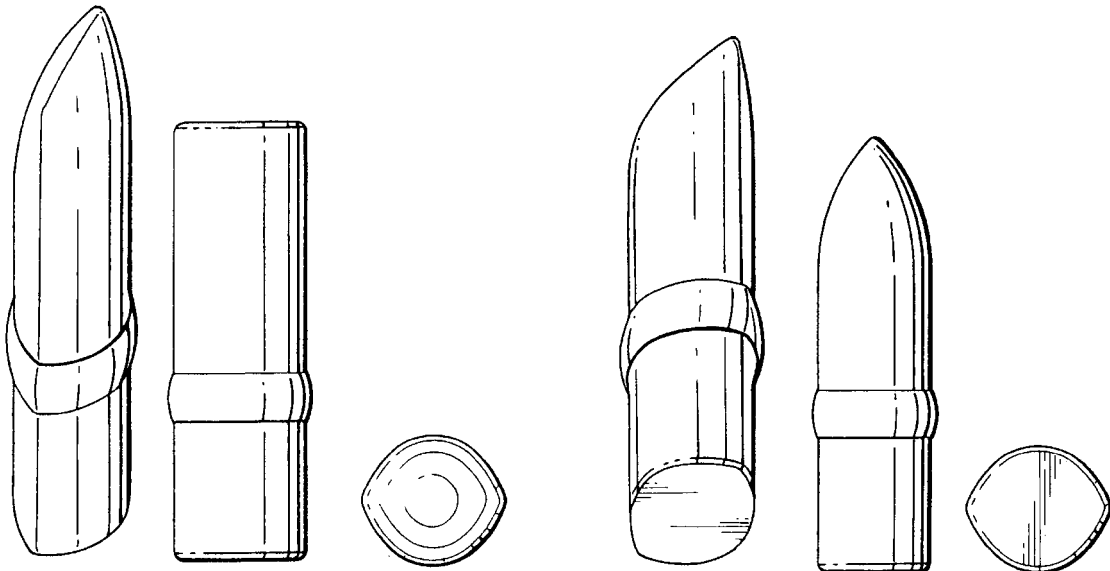

(71) ANSØGER(E):

VIRGIN VIE LIMITED, Salisbury House; City Fields Business Park, Chichester; WestSussex PO20 6FP, GB

(74) FULDMÆGTIG:

Hofman-Bang & Boutard, Lehmann & Ree A/S, Hans Bekkevolds Allé 7, Hellerup

(72) FREMBRINGER(E):

Dieter Gottlieb Bakic, Via G. Frua 24; I-20146 Milan, IT

(22) ANSØGNINGSDATO:

28 aug 1997

(66) BEMÆRKNINGER:

Ansøger har samme dag indleveret MA 0872-0875 1997 og MA 0877-0884 1997.

(21) MA 0877 1997

(54) En beholder til kosmetik.

(51) - Cl. 09-01

(55)

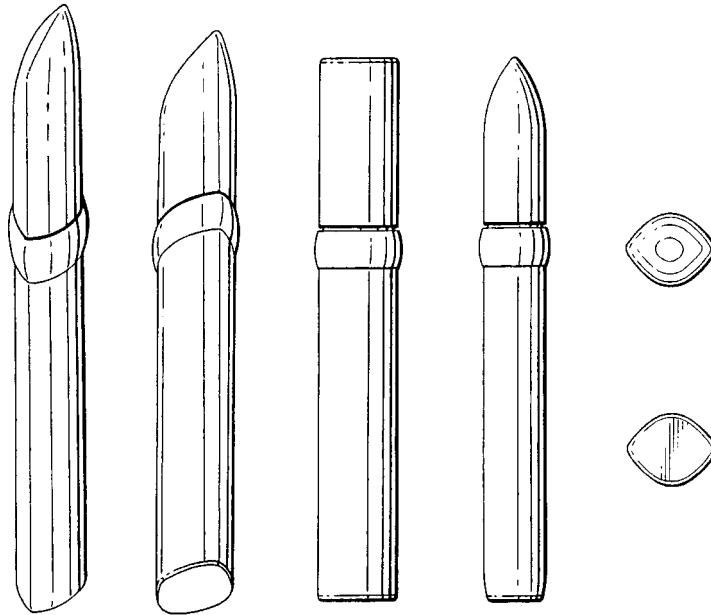

(71) ANSØGER(E):

VIRGIN VIE LIMITED, Salisbury House; City Fields Business Park, Chichester; WestSussex PO20 6FP, GB

(74) FULDMÆGTIG:

Hofman-Bang & Boutard, Lehmann & Ree A/S, Hans Bekkevolds Allé 7, Hellerup

(72) FREMBRINGER(E):

Dieter Gottlieb Bakic, Via G. Frua 24; I-20146 Milan, IT

(22) ANSØGNINGSDATO:

28 aug 1997

(66) BEMÆRKNINGER:

Ansøger har samme dag indleveret MA 0872-0876 1997 og MA 0878-0884 1997.

(21) MA 0878 1997

(54) En beholder til kosmetik.

(51) - Cl. 09-01

(55)

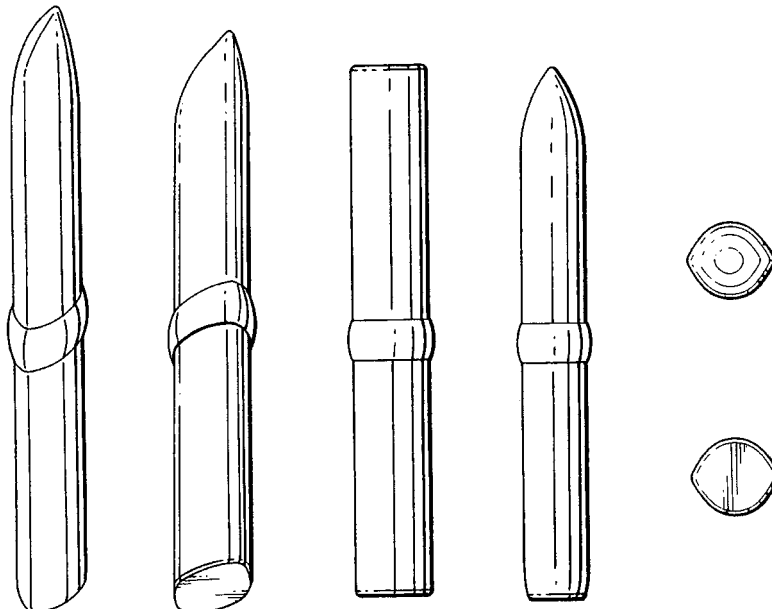

(71) ANSØGER(E):

VIRGIN VIE LIMITED, Salisbury House; City Fields Business Park, Chichester; WestSussex PO20 6FP, GB

(74) FULDMÆGTIG:

Hofman-Bang & Boutard, Lehmann & Ree A/S, Hans Bekkevolds Allé 7, Hellerup

(72) FREMBRINGER(E):

Dieter Gottlieb Bakic, Via G. Frua 24; I-20146 Milan, IT

(22) ANSØGNINGSDATO:

28 aug 1997

(66) BEMÆRKNINGER:

Ansøger har samme dag indleveret MA 0872-0877 1997 og MA 0879-0884 1997.

(21) MA 0879 1997

(54) En beholder til kosmetik.

(51) - Cl. 09-01

(55)

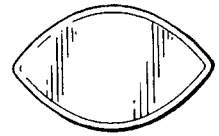
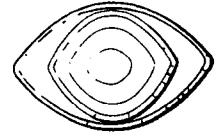
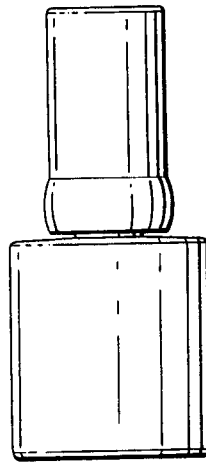
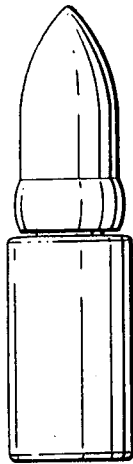
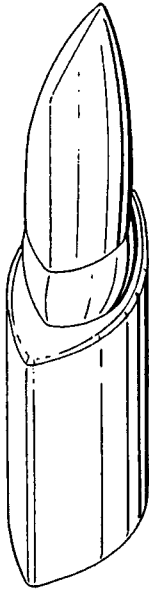

(71) ANSØGER(E):

VIRGIN VIE LIMITED, Salisbury House; City Fields Business Park, Chichester; WestSussex PO20 6FP, GB

(74) FULDMÆGTIG:

Hofman-Bang & Boutard, Lehmann & Ree A/S, Hans Bekkevolds Allé 7, Hellerup

(72) FREMBRINGER(E):

Dieter Gottlieb Bakic, Via G. Frua 24; I-20146 Milan, IT

(22) ANSØGNINGSDATO:

28 aug 1997

(66) BEMÆRKNINGER:

Ansøger har samme dag indleveret MA 0872-0878 1997 og MA 0880-0884 1997.

(21) MA 0880 1997

(54) En beholder til kosmetik.

(51) - Cl. 09-01

(55)

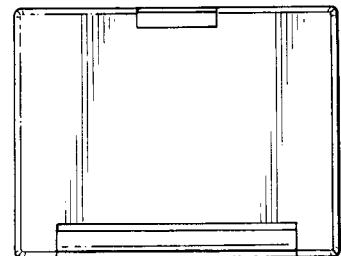
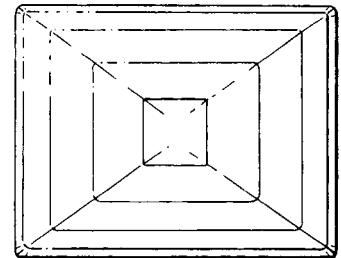
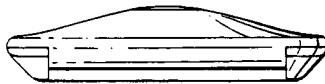
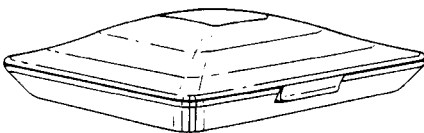

(71) ANSØGER(E):

VIRGIN VIE LIMITED, Salisbury House; City Fields Business Park, Chichester; WestSussex PO20 6FP, GB

(74) FULDMÆGTIG:

Hofman-Bang & Boutard, Lehmann & Ree A/S, Hans Bekkevolds Allé 7, Hellerup

(72) FREMBRINGER(E):

Dieter Gottlieb Bakic, Via G. Frua 24; I-20146, IT

(22) ANSØGNINGSDATO:

28 aug 1997

(66) BEMÆRKNINGER:

Ansøger har samme dag indleveret MA 0872-0879 1997 og MA 0881-0884 1997.

(21) MA 0881 1997

(54) En beholder til kosmetik.

(51) - Cl. 09-01

(55)

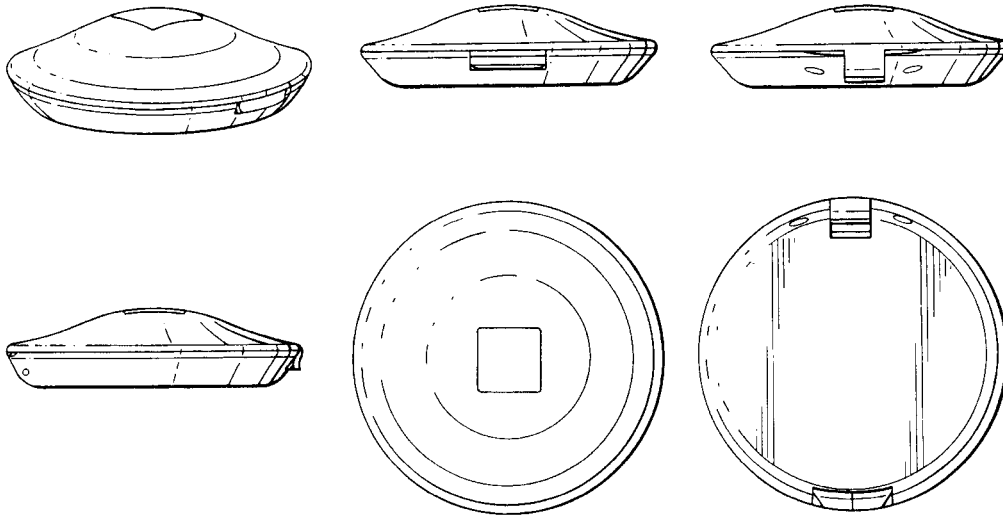

(71) ANSØGER(E):

VIRGIN VIE LIMITED, Salisbury House; City Fields Business Park, Chichester; WestSussex PO20 6FP, GB

(74) FULDMÆGTIG:

Hofman-Bang & Boutard, Lehmann & Ree A/S, Hans Bekkevolds Allé 7, Hellerup

(72) FREMBRINGER(E):

Dieter Gottlieb Bakic, Via G. Frua 24; I-20146 Milan, IT

(22) ANSØGNINGSDATO:

28 aug 1997

(66) BEMÆRKNINGER:

Ansøger har samme dag indleveret MA 0872-0880 1997 og MA 0882-0884 1997.

(21) MA 0882 1997

(54) En beholder til kosmetik.

(51) - Cl. 09-01

(55)

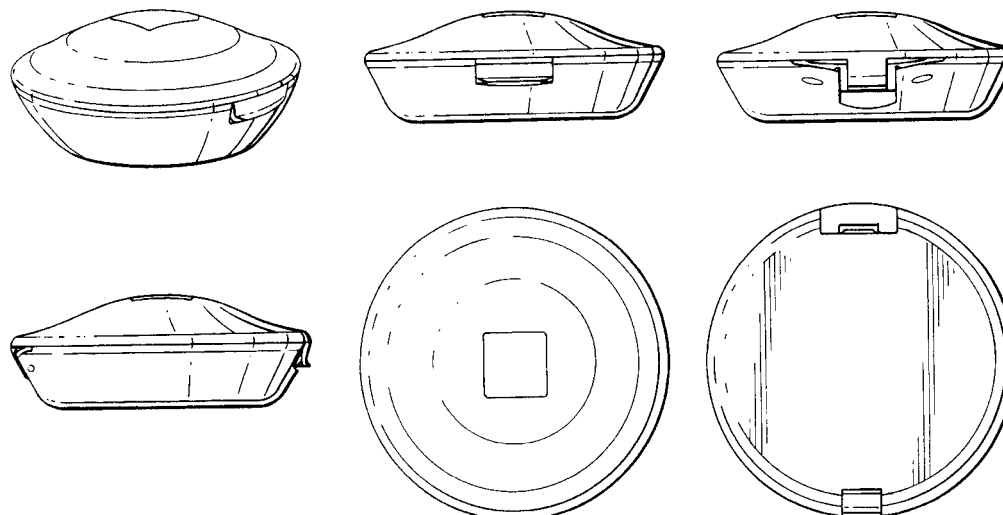

(71) ANSØGER(E):

VIRGIN VIE LIMITED, Salisbury House; City Fields Business Park, Chichester; WestSussex PO20 6FP, GB

(74) FULDMÆGTIG:

Hofman-Bang & Boutard, Lehmann & Ree A/S, Hans Bekkevolds Allé 7, Hellerup

(72) FREMBRINGER(E):

Dieter Gottlieb Bakic, Via G. Frua 24; I-20146 Milan, IT

(22) ANSØGNINGSDATO:

28 aug 1997

(66) BEMÆRKNINGER:

Ansøger har samme dag indleveret MA 0872-0881 1997 og MA 0883-0884 1997.

(21) MA 0883 1997

(54) En beholder til kosmetik.

(51) - Cl. 09-01

(55)

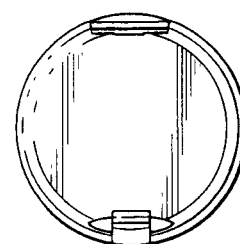
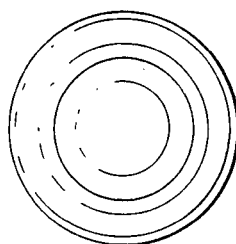
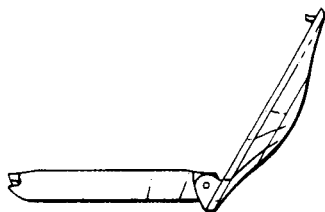
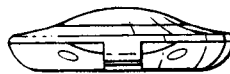

(71) ANSØGER(E):

VIRGIN VIE LIMITED, Salisbury House; City Fields Business Park, Chichester; WestSussex PO20 6FP, GB

(74) FULDMÆGTIG:

Hofman-Bang & Boutard, Lehmann & Ree A/S, Hans Bekkevolds Allé 7, Hellerup

(72) FREMBRINGER(E):

Dieter Gottlieb Bakic, Via G. Frua 24; I-20146 Milan, IT

(22) ANSØGNINGSDATO:

28 aug 1997

(66) BEMÆRKNINGER:

Ansøger har samme dag indleveret MA 0872-0882 1997 og MA 0884 1997.

(21) MA 0884 1997

(54) En beholder til kosmetik- eller toiletartikler.

(51) - Cl. 09-01

(55)

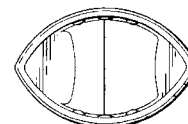
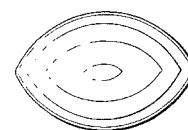
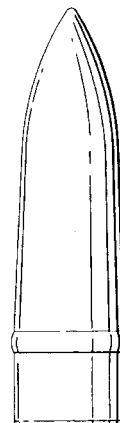
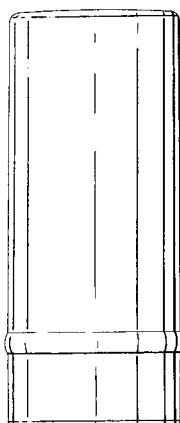
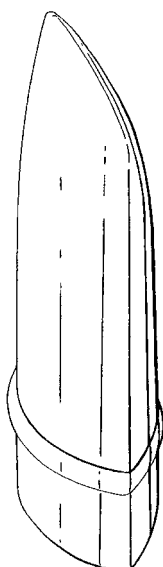

(71) ANSØGER(E):

VIRGIN VIE LIMITED, Salisbury House; City Fields Business Park, Chichester; WestSussex PO20 6FP, GB

(74) FULDMÆGTIG:

Hofman-Bang & Boutard, Lehmann & Ree A/S, Hans Bekkevolds Allé 7, Hellerup

(72) FREMBRINGER(E):

Dieter Gottlieb Bakic, Via G. Frua 24; I-20146 Milan, IT

(22) ANSØGNINGSDATO:

28 aug 1997

(66) BEMÆRKNINGER:

Ansøger har samme dag indleveret MA 0872-0883 1997.

(21) MA 0901 1997

(54) Et armbånd

(51) - Cl. 11-01

(55)

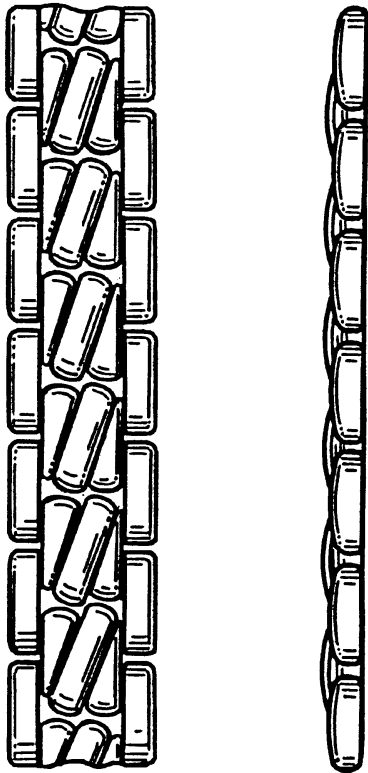

(71) ANSØGER(E):

Cartier International B. V., Herengracht 436; NL-1017 BZ Amsterdam, NL

(74) FULDMÆGTIG:

Budde, Schou & Co. A/S, Vestergade 31, København K

(72) FREMBRINGER(E):

Alain-Dominique Perrin, 32, avenue de l'Impératrice Joséphine; F-92500 Rueil Malmaison, FR

(30) PRIORITET:

04 mar 1997 Frankrig 971311

(22) ANSØGNINGSDATO:

03 sep 1997

(21) MA 0904 1997

(54) En fastgørelsesindretning, isæt til brug på ledninger, kabler o. lign.

(51) - Cl. 08-08

(55)

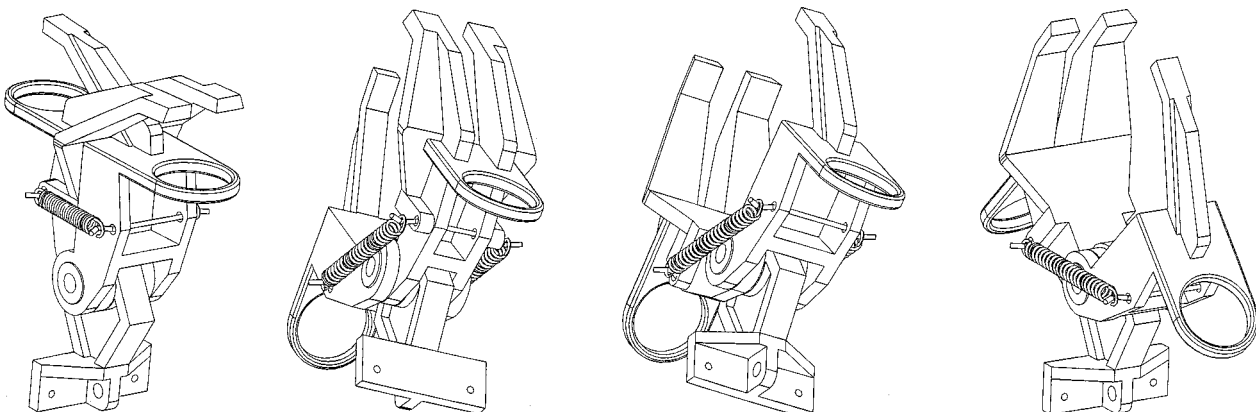

(71) ANSØGER(E):

Lars Hammar, Box 15; SE-790 21 Bjursås, SE

(74) FULDMÆGTIG:

PATRADE A/S, Store Torv 1, Århus C

(72) FREMBRINGER(E):

Ansøgeren

(30) PRIORITET:

05 mar 1997 Sverige 97-0520

(22) ANSØGNINGSDATO:

04 sep 1997

(21) MA 0908 1997

(54) En radarreflektor

(51) - Cl. 26-05

(55)

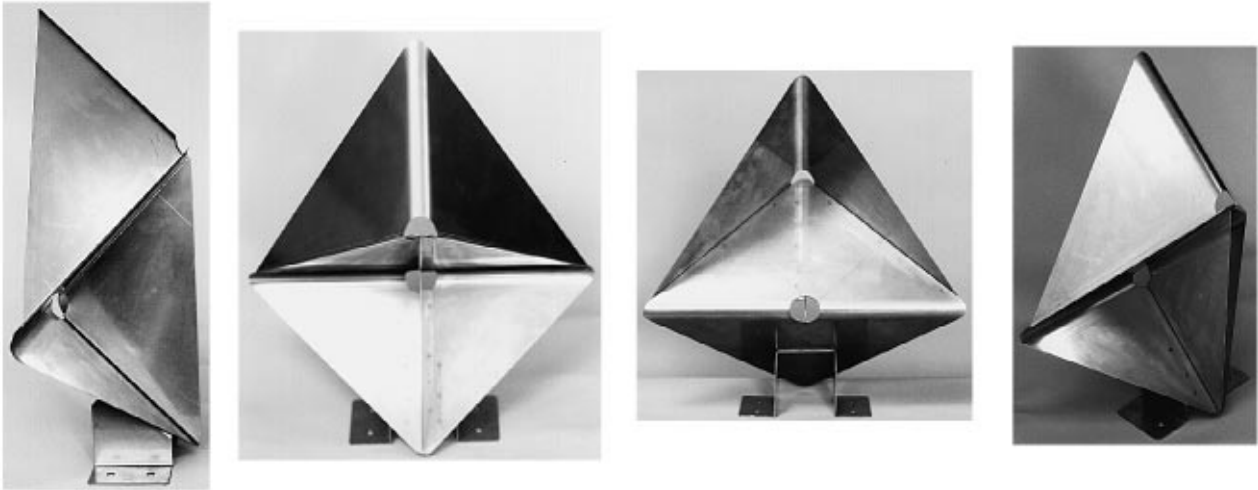

(71) ANSØGER(E):

Mogens Pedersen, Lyngager 12; 2605 Brøndby, DK

(72) FREMBRINGER(E):

Ansøgeren

(22) ANSØGNINGSDATO:

04 sep 1997

(21) MA 0926 1997

(54) Et ur til rem eller lænke

(51) - Cl. 10-02

(55)

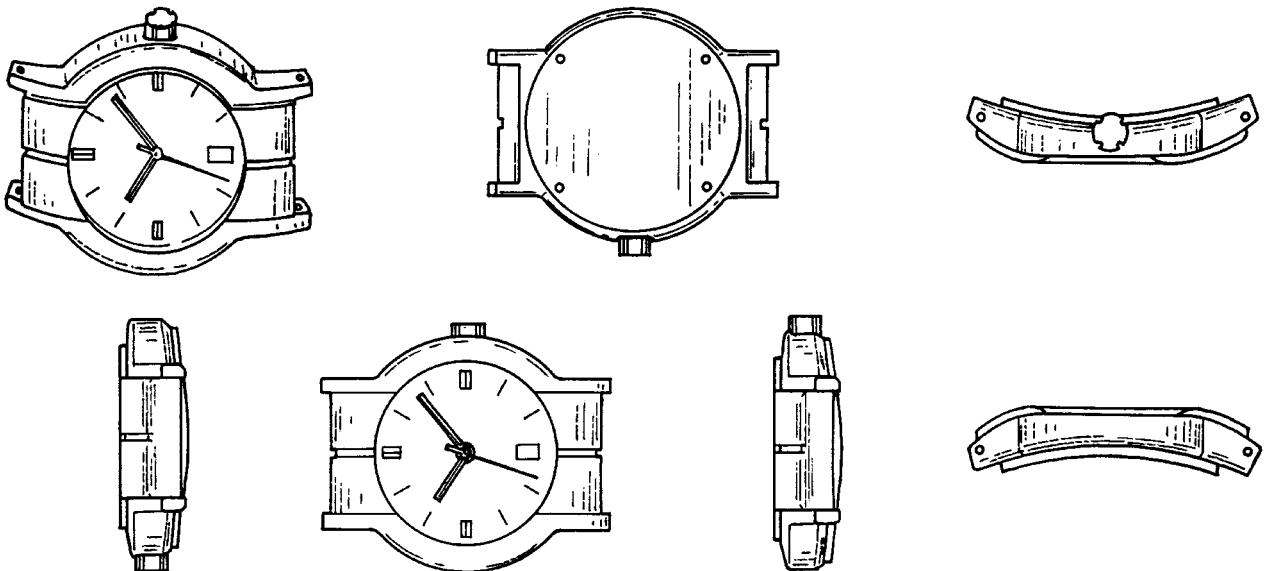

(71) ANSØGER(E):

S. T. Dupont, 92, boulevard du Montparnasse; F-75014 Paris, FR

(74) FULDMÆGTIG:

Budde, Schou & Co. A/S, Vestergade 31, København K

(72) FREMBRINGER(E):

Olivier Coquerel, 82, avenue de Saint-Ouen; F-75018 Paris, FR

(30) PRIORITET:

03 apr 1997 Frankrig 971971

(22) ANSØGNINGSDATO:

09 sep 1997

(66) BEMÆRKNINGER:

Ansøger har samme dag indleveret MA 924 - MA 925 1997 + MA 927 -928 1997

(21) MA 0927 1997

(54) Et ur til rem eller lænke

(51) - Cl. 10-02

(55)

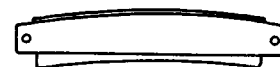
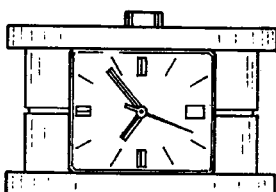
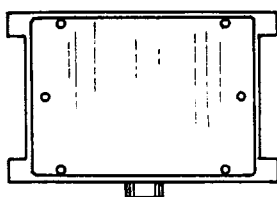
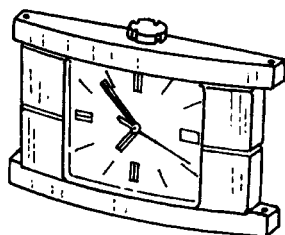

(71) ANSØGER(E):

(74) FULDMÆGTIG:

(72) FREMBRINGER(E):

(30) PRIORITET:

(22) ANSØGNINGSDATO:

(66) BEMÆRKNINGER:

S. T. Dupont, 92, boulevard du Montparnasse; F-75014 Paris, FR

Budde, Schou & Co. A/S, Vestergade 31, København K

Olivier Coquerel, 82, avenue de Saint-Ouen; F-75018 Paris, FR

03 apr 1997 Frankrig 971971

09 sep 1997

Ansøger har samme dag indleveret MA 924 - MA 926 1997 + MA 928 1997

(21) MA 0930 1997

(54) En flaske

(51) - Cl. 09-01

(55)

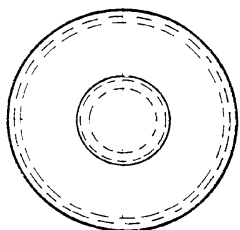
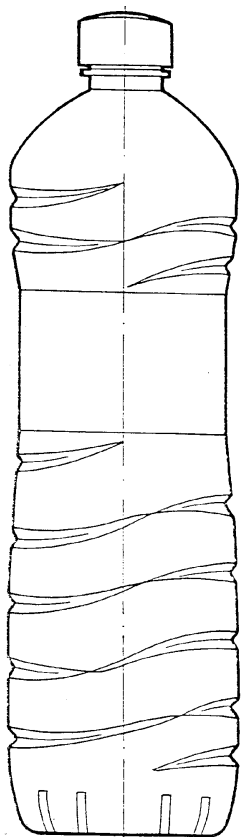

(71) ANSØGER(E):

(74) FULDMÆGTIG:

(72) FREMBRINGER(E):

(30) PRIORITET:

(22) ANSØGNINGSDATO:

Mrs. Pascale Prion Ullmo, Calle Teodora Lamadrid 28; 08022 Barcelona, ESHolme Patent A/S,
Sankt Peders Stræde
41, København K

Ansøgeren

19 mar 1997 Spanien

139.694

10 sep 1997

(21) MA 0941 1997

(54) En holder til bæring af hylder

(51) - Cl. 06-04

(55)

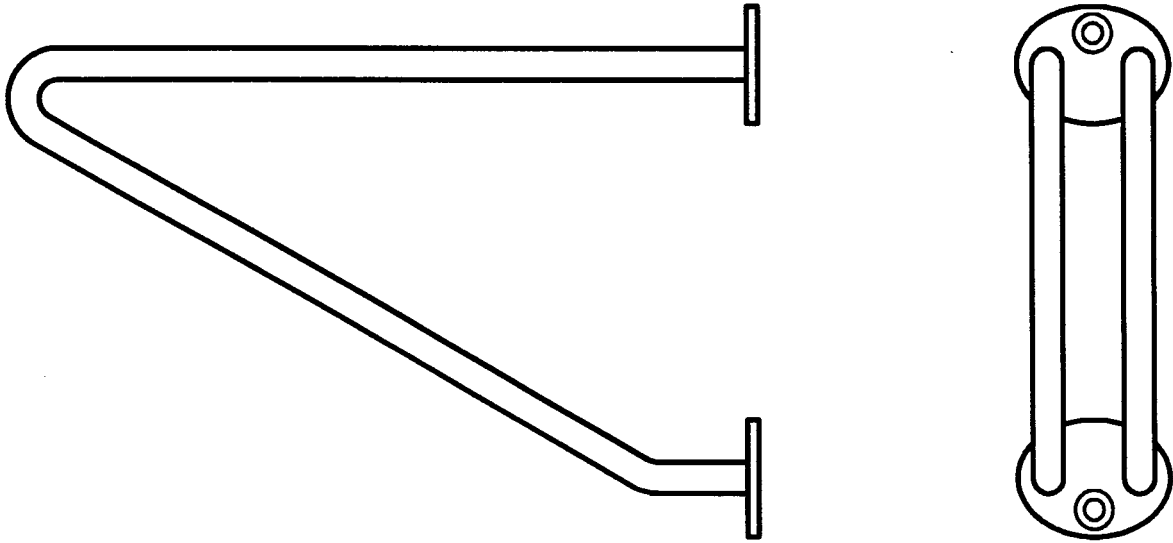

(71) ANSØGER(E):

A/S PEDER NIELSEN BESLAGFABRIK, Nørregade 25; 9700 Brønderslev, DK

(72) FREMBRINGER(E):

Peder Marlo, Asgård 92; 9700 Brønderslev, DK

(22) ANSØGNINGSDATO:

15 sep 1997

(21) MA 0947 1997

(54) En bakke til transport og opbevaring af varer

(51) - Cl. 09-03

(55)

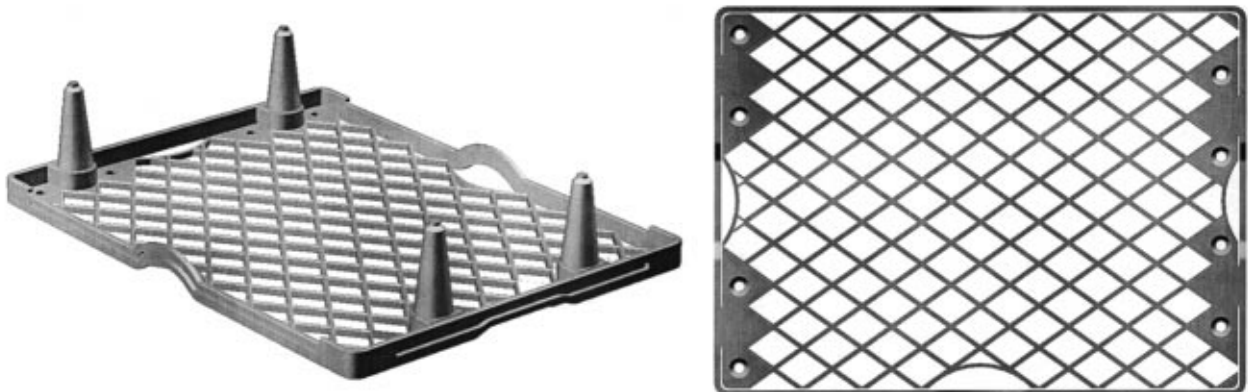

(71) ANSØGER(E):

Dyno Industrier ASA, Boks 779; N-0106 Oslo, NO

(74) FULDMÆGTIG:

Patentbureauet Magnus Jensens Eff., Frederiksborgvej 15, Farum

(72) FREMBRINGER(E):

Roar Petersen, Sildråpevn. 52G; N-7048 Trondheim, NO

(30) PRIORITET:

17 mar 1997 Norge 970173

(22) ANSØGNINGSDATO:

16 sep 1997

(21) MA 0944 1997

(54) En rullestol til badeværelsesbrug

(51) - Cl. 12-12

(55)

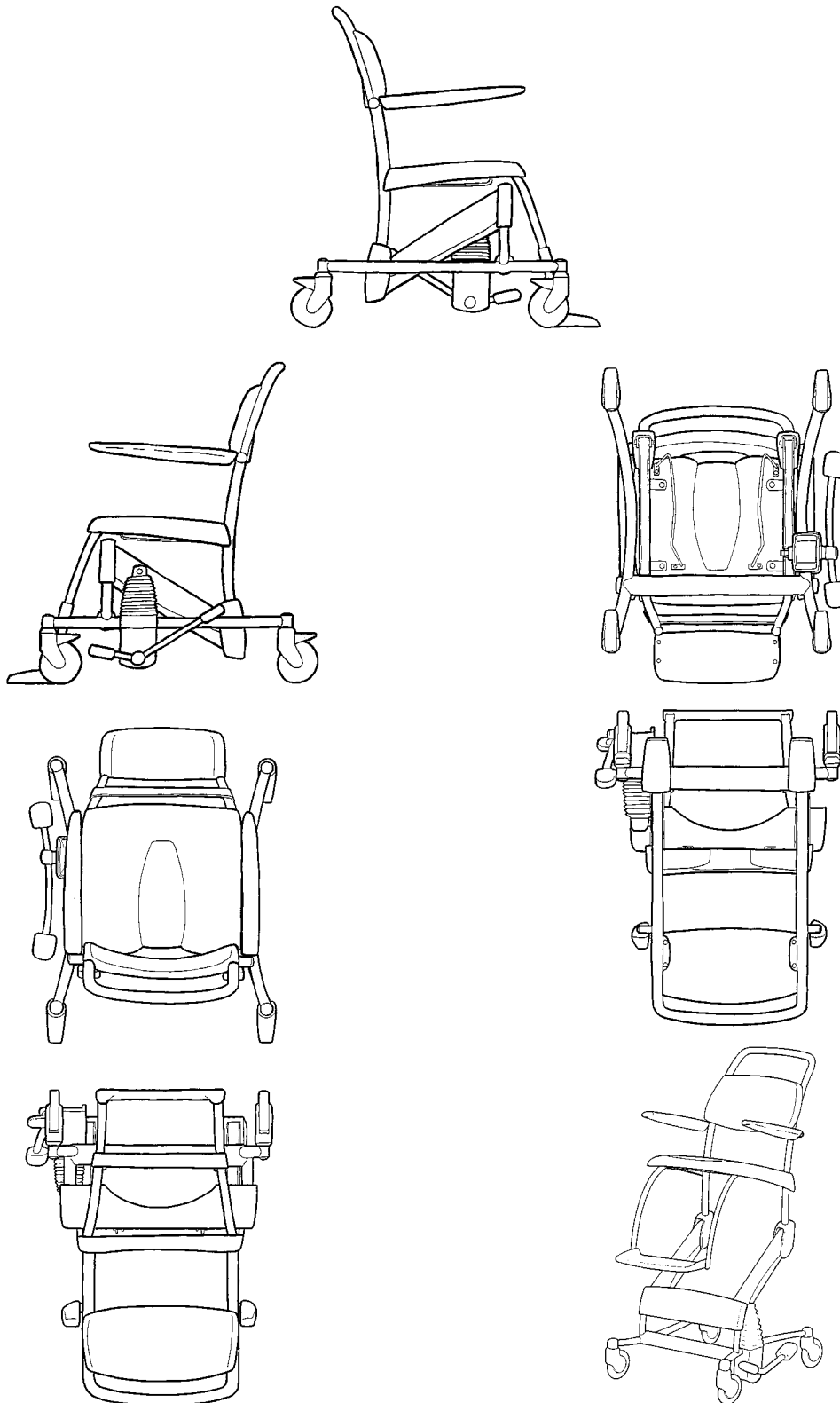

(71) ANSØGER(E):

(74) FULDMÆGTIG:

(72) FREMBRINGER(E):

(30) PRIORITET:

(22) ANSØGNINGSDATO:

Lopital Nederland B. V., Nijverheidsweg 17; 5061 KK Oisterwijk, NL
Hofman-Bang & Boutard, Lehmann & Ree A/S, Hans Bekkevolds Allé 7, Hellerup

Robert Barnhoorn, Pieter Zeemanweg 71; 3316 GZ Dordrecht, NL

17 mar 1997 Beneluxlandene 28164-00

15 sep 1997

(21) MA 0948 1997

(54) En flaskebakke

(51) - Cl. 09-03

(55)

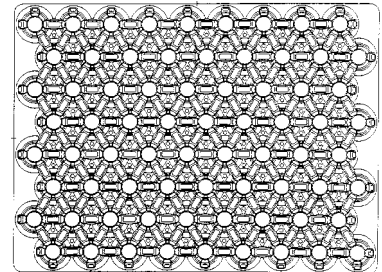
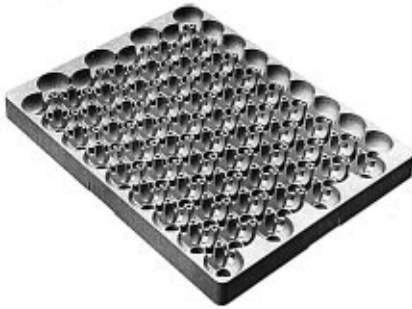

(71) ANSØGER(E):

Dyno Industrier ASA, Boks 779; N-0106 Oslo, NO

(74) FULDMÆGTIG:

Patentbureauet Magnus Jensens Eff., Frederiksborgvej 15, Farum

(72) FREMBRINGER(E):

Roar Petersen, Sildråpevn. 52G; N-7048 Trondheim, NO

(30) PRIORITET:

21 mar 1997 Norge 970190

(22) ANSØGNINGSDATO:

16 sep 1997

(21) MA 0975 1997

(54) Vinprop

(51) - Cl. 09-07

(55)



(71) ANSØGER(E):

Christian Schwedler, Symfonivej 26; 2730 Herlev, DK

(72) FREMBRINGER(E):

Ansøgeren

(22) ANSØGNINGSDATO:

23 sep 1997

(21) MA 0982 1997

(54) En beholder til kolde og varme drikke

(51) - Cl. 07-01

(55)

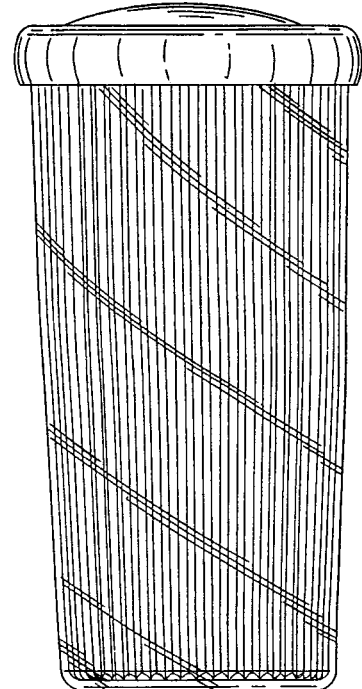
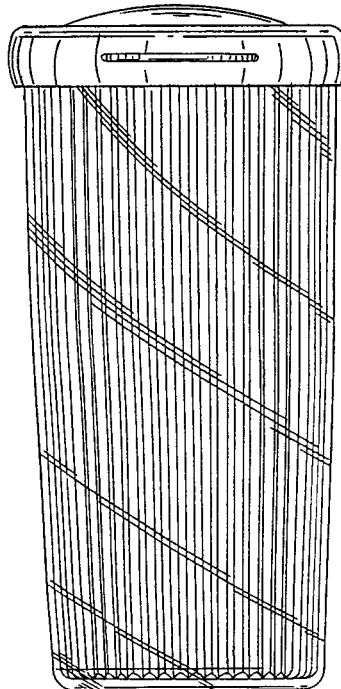
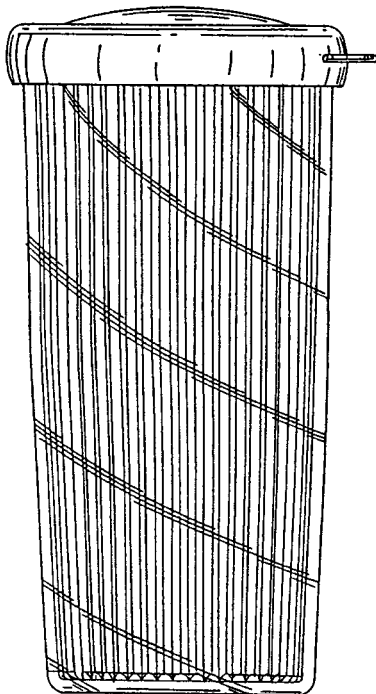
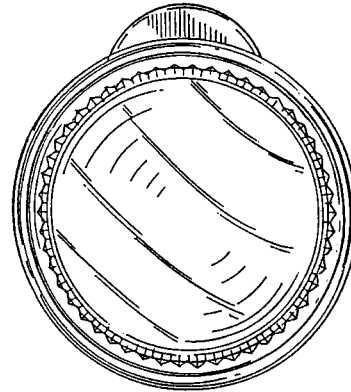
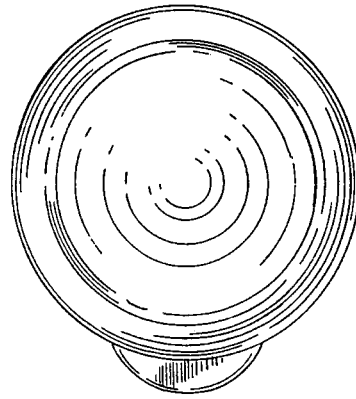
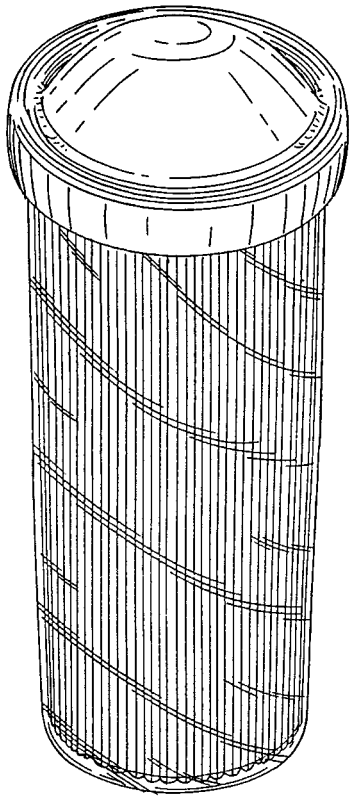

(71) ANSØGER(E):
(74) FULDMÆGTIG:

Dart Industries Inc., 14901 S. Orange Blossom Trail; Orlando, FL 32837, US
Hofman-Bang & Boutard, Lehmann & Ree A/S, Hans Bekkevolds Allé 7, Hellerup

(72) FREMBRINGER(E):

Douglas M. Laib, 618 W. Winter Park Street; Orlando; Florida 32804, US

(30) PRIORITET:

26 mar 1997 USA 29/068,799

(22) ANSØGNINGSDATO:

25 sep 1997

(21) MA 0986 1997

(54) En holder til integreret kredsløb

(51) - Cl. 13-01

(55)

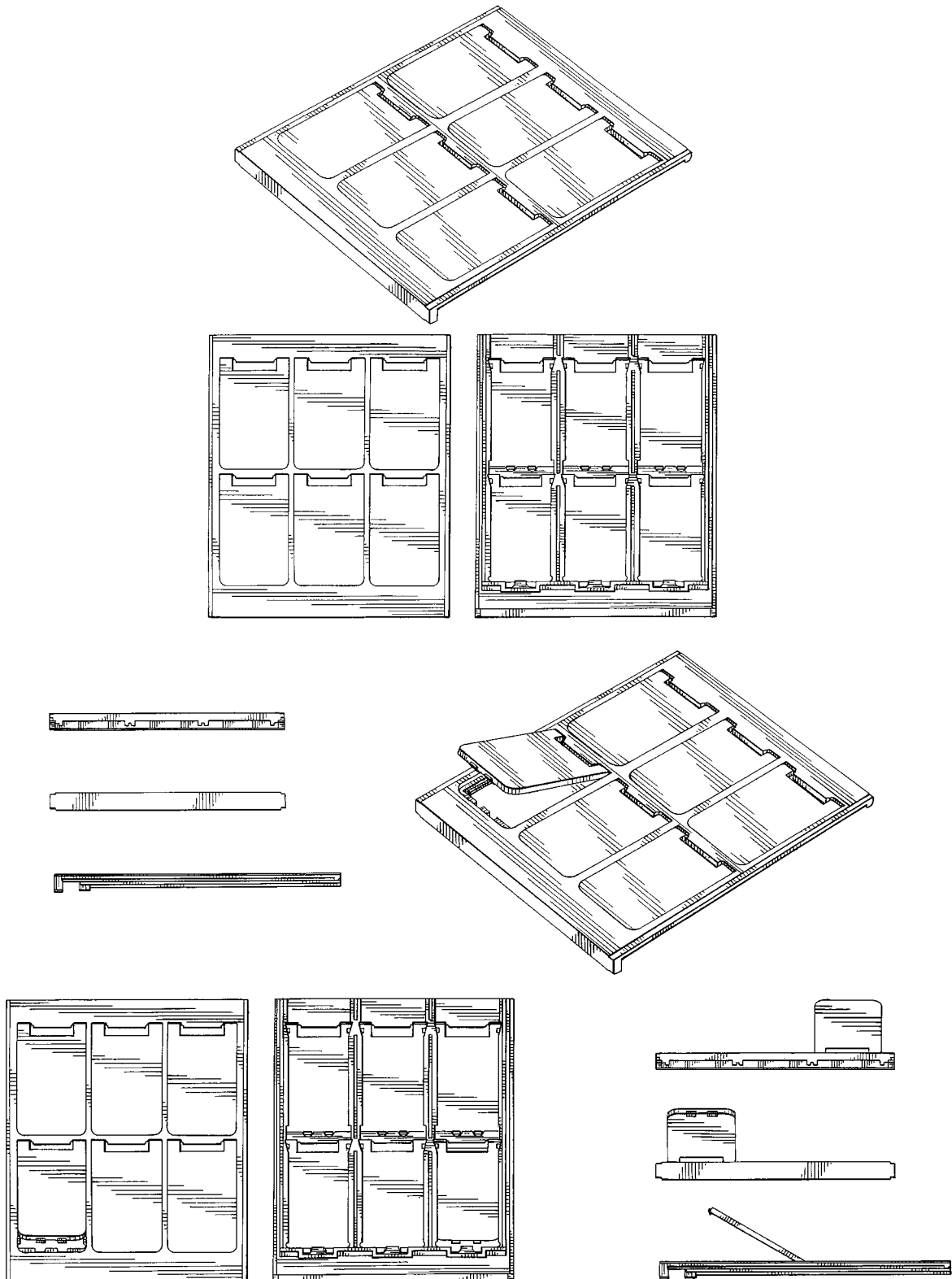

(71) ANSØGER(E):
 (74) FULDMÆGTIG:

Omega Digital Data Inc., 8100 Keele Street; Concord; Ontario L4K 2A3, CA
 Plougmann, Vingtoft & Partners A/S, Sankt Annæ Plads 11; Postboks 3007,
 København K

(72) FREMBRINGER(E):
 (30) PRIORITET:

Michael Coveley, 6 Fairview Avenue; Richmond Hill; Ontario L4C 6L2, CA
 27 mar 1997 Canada 1997-0790

(22) ANSØGNINGSDATO:

25 sep 1997

(21) MA 1000 1997

(54) Et spillebræt

(51) - Cl. 21-01

(55)

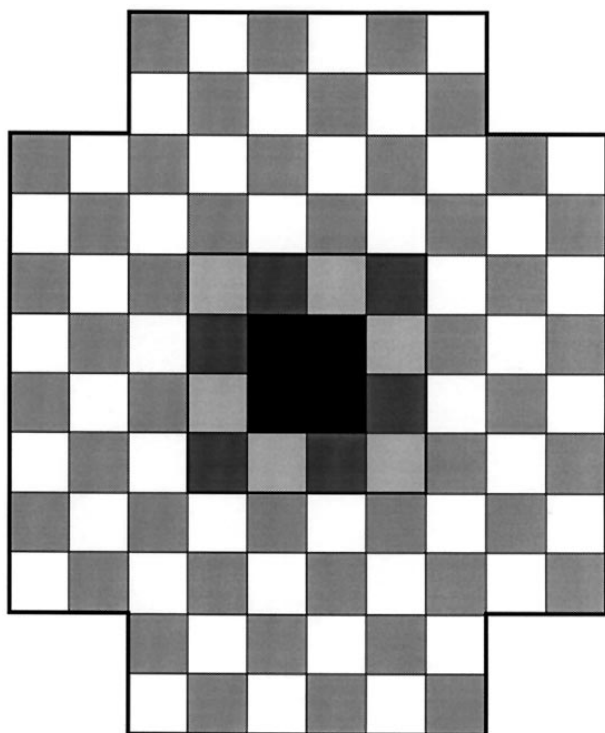

(71) ANSØGER(E):

Patrick Tacchini, Case Postale 106; 1936 Verbier, CH

(74) FULDMÆGTIG:

Ostenfeld Patentbureau A/S, Bredgade 41; Box 1183, København K

(72) FREMBRINGER(E):

Ansøgeren
27 aug 1997 WIPO**
DM 041188

(30) PRIORITET:

(22) ANSØGNINGSDATO:

29 sep 1997

(21) MA 1019 1997

(54) En vinreol

(51) - Cl. 06-04

(55)



(71) ANSØGER(E):

Claus Høh Aamann, Hestedamsgade 9, 1. tv; 8700 Horsens, DK

(72) FREMBRINGER(E):

Ansøgeren
02 okt 1997

(22) ANSØGNINGSDATO:

(29) BEMÆRKNINGER:

Der er i forbindelse med ansøgningen indleveret 1 model.

(21) MA 1056 1997

(54) En holder til en barbermaskine

(51) - Cl. 28-03

(55)

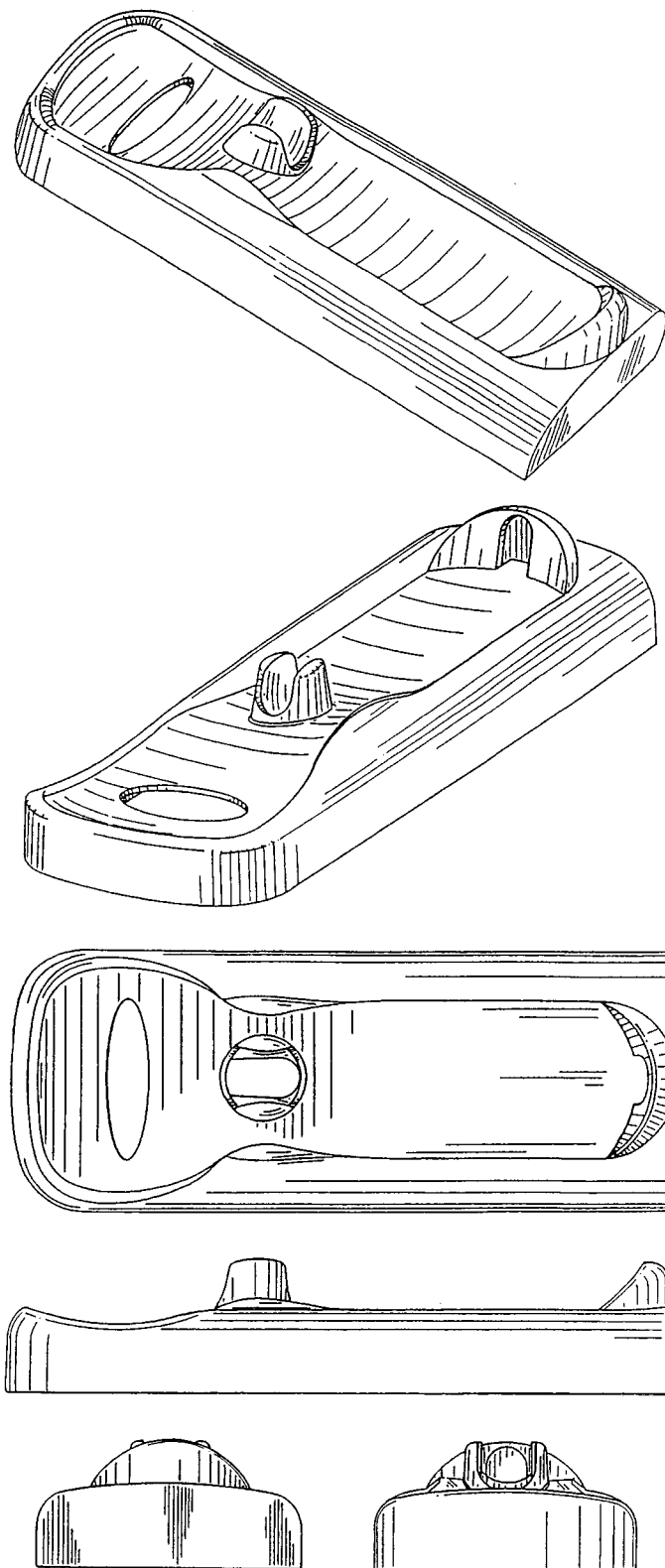

(71) ANSØGER(E):

THE GILLETTE COMPANY, Prudential Tower Building; Boston, MA 02199, US

(74) FULDMÆGTIG:

Hofman-Bang & Boutard, Lehmann & Ree A/S, Hans Bekkevolds Allé 7, Hellerup

(72) FREMBRINGER(E):

Michael J. Gray, 20 Windward Way; Duxbury; MA 02322, US

(30) PRIORITET:

19 feb 1997 USA 29/067,306

(22) ANSØGNINGSDATO:

15 aug 1997

(66) BEMÆRKNINGER:

Ansøger har samme dag indleveret MA 0839-0841 1997.

(21) **MA 1058 1997**(54) **Kombineret hylde og CD-holder**

(51) - Cl. 06-04

(55)

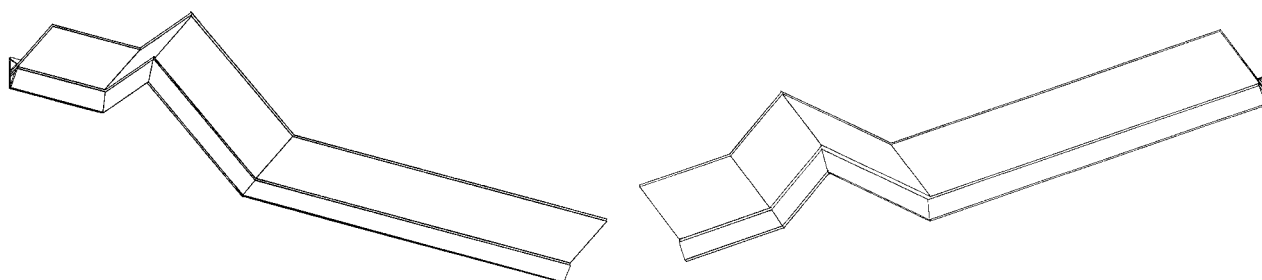

(71) ANSØGER(E):

Thomas Bond, Sdr. Boulevard 107, 2th; 1720 København V, DK

(72) FREMBRINGER(E):

Ansøgeren

(22) ANSØGNINGSDATO:

13 okt 1997

(21) **MA 1087 1997**(54) **En emballage (bakke)**

(51) - Cl. 09-03

(55)



(71) ANSØGER(E):

Schoeller-Plast AG, 11, route de la Condemine; CH-1680 Romont, CH

(74) FULDMÆGTIG:

Budde, Schou & Co. A/S, Vestergade 31, København K

(72) FREMBRINGER(E):

Hans Umiker, Brunnenwiese 31; CH-8132 Egg, CH

(30) PRIORITET:

18 apr 1997 Schweiz 124.047

(22) ANSØGNINGSDATO:

15 okt 1997

(21) MA 1059 1997

(54) Et apparat til fremstilling af vin

(51) - Cl. 31

(55)

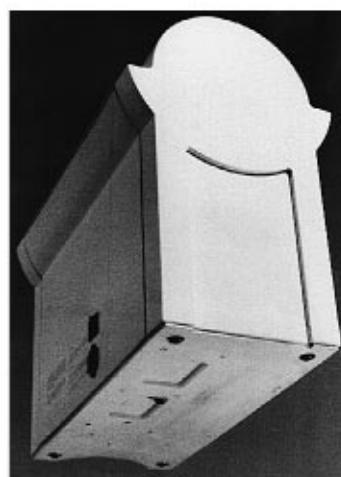

(71) ANSØGER(E):
 (74) FULDMÆGTIG:

Fermento International AS, Luramyerveien 23; N-4300 Sandnes, NO
 Larsen & Birkeholm A/S Skandinavisk Patentbureau, Banegårdspladsen 1;
 Postboks 362, København V

(72) FREMBRINGER(E):

Tommy Fjelde, Luramyerveien 23; N-4300 Sandnes, NO

(30) PRIORITET:

25 apr 1997 Norge 970264

(22) ANSØGNINGSDATO:

13 okt 1997

Omtryk

(21) MA 0252 1997

(54) En lampe til lysbehandling

(51) - Cl. 24-01 ;28-03

(55)

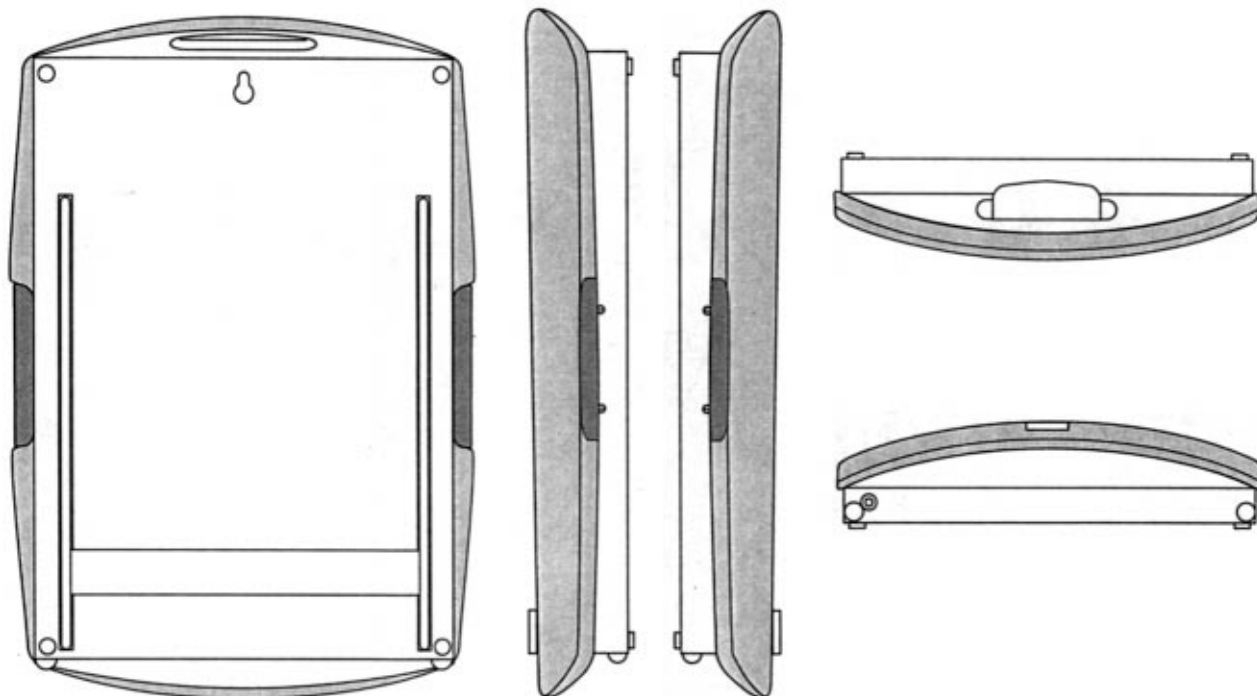
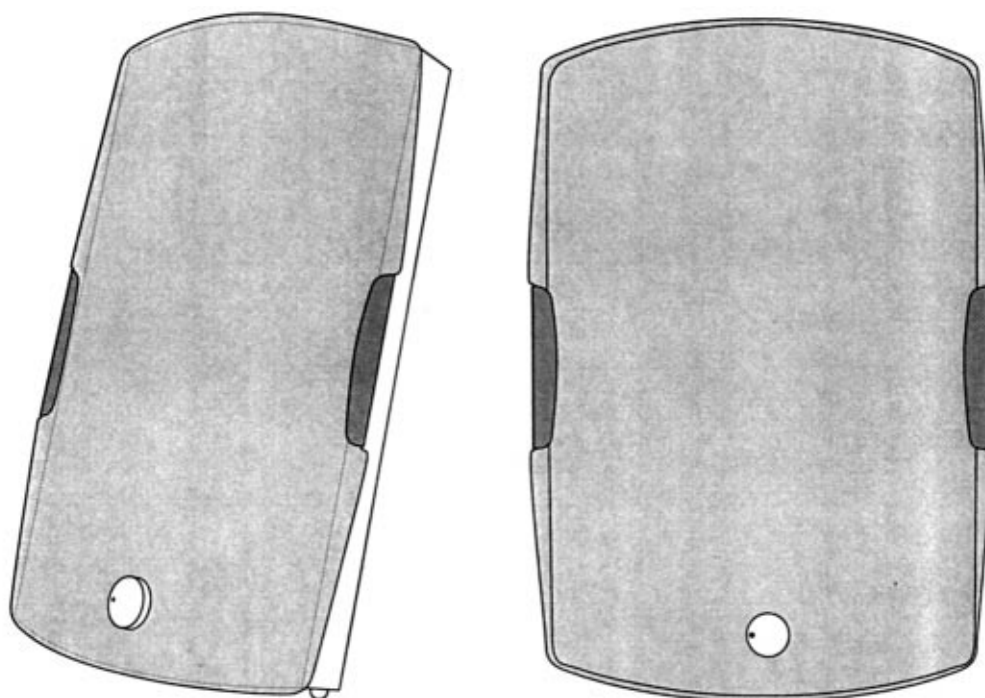

(71) ANSØGER(E):

PHILIPS ELECTRONICS N. V., Groenewoudseweg 1; NL-5621 BA Eindhoven, NL**PHILIPS ELECTRONICS N. V.**, Groenewoudseweg 1; NL-5621 BA Eindhoven, NL

(74) FULDMÆGTIG:

Internationalt Patent-Bureau, Høje Taastrup Boulevard 23, Taastrup

(72) FREMBRINGER(E):

Kari Ernst Ruokonen, Volsintie 380A; FI-02400 Kirkkonummi, FI

(30) PRIORITET:

05 sep 1996 Finland 594/96

(22) ANSØGNINGSDATO:

03 mar 1997

Offentligt tilgængelige mønsteransøgninger

Akterne i nedenstående ansøgninger er tilgængelige for enhver, jfr. mønsterlovens § 19.

Klasse 4 - Børstenbindervarer

(21)MA 1162 1997 (54)En moppe
(71) ANSØGER(E): CARPETING I STOCKHOLM AB, Box 1005; S-121 14 Enskededalen, SE
(30) PRIORITET: 16 maj 1997 Sverige 97-1145
(22) ANSØGNINGSDATO: 14 nov 1997

Klasse 8 - Værktøj og isenkramvarer

MA 1172 1997 Se Cl. 9
(21)MA 1183 1997 (54)En saks
(71) ANSØGER(E): Fiskars Inc., 636 Science Drive; Madison, WI 53711, US
(30) PRIORITET: 19 maj 1997 USA 29/071,075
(22) ANSØGNINGSDATO: 19 nov 1997

(21)MA 1199 1997 (54)En rørtang
(71) ANSØGER(E): Sandvik Aktiebolag, S-811 81 Sandviken, SE
(30) PRIORITET: 27 maj 1997 Sverige 971212
(22) ANSØGNINGSDATO: 27 nov 1997

Klasse 9 - Emballage og beholdere til transport eller håndtering af varer

(21)MA 0529 1997 (54)En papirkurv
(71) ANSØGER(E): Bettina Bisballe Jensen Burrell, Clarasvej 1c, st. 1; 2920 Charlottenlund, DK
(22) ANSØGNINGSDATO: 27 nov 1997

(21)MA 1142 1997 (54)Flasker til drikkevarer
(71) ANSØGER(E): Oberland Glas AG, Oberlandstrasse; D-88410 Bad Wurzach, DE
(30) PRIORITET: 15 maj 1997 Tyskland M 97 04 769.4
(22) ANSØGNINGSDATO: 05 nov 1997

(21)MA 1154 1997 (54)En flaske
(71) ANSØGER(E): Compagnie Gervais Danone S. A., 126-130, rue Jules Guesde; F-92300 Levallois-Perret, FR
(30) PRIORITET: 19 maj 1997 USA 29/071.067
(22) ANSØGNINGSDATO: 12 nov 1997

(21)MA 1164 1997 (54)En væskeemballage
(71) ANSØGER(E): Deutsche Sisi-Werke GmbH & Co. KG, Postfach 10 19 20; 69009 Heidelberg, DE
(30) PRIORITET: 15 maj 1997 Tyskland M 97 04 757.0
(22) ANSØGNINGSDATO: 14 nov 1997

(21)MA 1165 1997 (54)En væskebeholder
(71) ANSØGER(E): Deutsche SiSi-Werke GmbH & Co. KG, Postfach 10 19 20; 69009 Heidelberg, DE
(30) PRIORITET: 15 maj 1997 Tyskland M 97 04 758.9
(22) ANSØGNINGSDATO: 14 nov 1997

(21)MA 1166 1997 (54)En væskeemballage
(71) ANSØGER(E): Deutsche SiSi-Werke GmbH & Co. KG, Postfach 10 19 20; 69009 Heidelberg, DE
(30) PRIORITET: 15 maj 1997 Tyskland M 97 04 759.7
(22) ANSØGNINGSDATO: 14 nov 1997

(21)MA 1172 1997 (54)1) En beholder til svejsetråd (54)2) emne til håndtering af beholder til svejsetråd (54)3) holder til beholder til svejsetråd
(71) ANSØGER(E): ESAB AB, Box 8004; S-402 77 Göteborg, SE
(30) PRIORITET: 20 maj 1997 Sverige 97 1157
(22) ANSØGNINGSDATO: 17 nov 1997

(21)MA 1193 1997 (54)En flaske
(71) ANSØGER(E): Unilever N. V., Weena 455; 3013 AL Rotterdam, NL
(30) PRIORITET: 27 maj 1997 Storbritannien 2066096
(22) ANSØGNINGSDATO: 24 nov 1997

Klasse 10 - Ure og andre måleinstrumenter, instrumenter til kontrol og signalgivning

(21)MA 0519 1997 (54)En afdækningskasse til afdækning af rør, ure og måleinstrumenter i forbindelse med fjernvarme-installationer
(71) ANSØGER(E): Jysk Muffe Teknik, Nørremarksvej 55; 9270 Klarup, DK
(22) ANSØGNINGSDATO: 24 nov 1997

Klasse 13 - Udstyr til produktion, distribution og transformering af elektricitet

- (21)MA 0920 1997 (54)Et kontaktmodul til isolerede elektriske ledninger
 (71) ANSØGER(E): Krone Aktiengesellschaft, Beeskowdamm 3-11; D-14167 Berlin, DE
 (30) PRIORITET: 23 maj 1997 Tyskland M 9704891.7
 (22) ANSØGNINGS DATO: 08 sep 1997
- (21)MA 0921 1997 (54)Et kontaktmodul til isolerede elektriske ledninger
 (71) ANSØGER(E): Krone Aktiengesellschaft, Beeskowdamm 3-11; D-14167 Berlin, DE
 (30) PRIORITET: 23 maj 1997 Tyskland M 9704892.5
 (22) ANSØGNINGS DATO: 08 sep 1997
- (21)MA 0932 1997 (54)En kontaktor
 (71) ANSØGER(E): Schneider Electric S. A., 40, avenue André-Morizet; 92100 Boulogne-Billancourt, FR
 (30) PRIORITET: 10 mar 1997 Frankrig 971469
 (22) ANSØGNINGS DATO: 10 sep 1997

Klasse 14 - Udstyr til optagelse og gengivelse af data, telekommunikationsudstyr

- (21)MA 1097 1997 (54)En mobiltelefon
 (71) ANSØGER(E): ALCATEL BUSINESS SYSTEMS, 10/12, rue de la Baume; F-75008 PARIS, FR
 (30) PRIORITET: 23 apr 1997 WIPO** DM/039 951
 (22) ANSØGNINGS DATO: 20 okt 1997
- (21)MA 1098 1997 (54)En mobiltelefon
 (71) ANSØGER(E): ALCATEL BUSINESS SYSTEMS, 10/12, rue de la Baume; F-75008 PARIS, FR
 (30) PRIORITET: 23 apr 1997 WIPO** DM/039 951
 (22) ANSØGNINGS DATO: 20 okt 1997
- (21)MA 1163 1997 (54)Apparater til optagelse og gengivelse af lyd og billeder Instrumenter, apparater og indretninger til kontrol, sikring og afprøvning
 (71) ANSØGER(E): S. Siedle & Söhne Telefon-u. Telegrafwerke Stiftung & Co., Bregstr. 1; D-78120 Furtwangen, DE
 (30) PRIORITET: 16 maj 1997 Tyskland M 97 04 834.8
 (22) ANSØGNINGS DATO: 14 nov 1997

Klasse 23 - Udstyr til distribution af væsker og luftarter, sanitets-, opvarmnings-, ventilations- og luftkonditioneringsudstyr, fast brændsel

MA 0519 1997 Se Cl. 10

Klasse 25 - Bygninger og byggelementer

- (21)MA 1169 1997 (54)Et sammenføjningsselement til vægkonstruktion
 (71) ANSØGER(E): THERMOZELL NORGE AS, Ensjøveien 18; N-0661 Oslo, NO
 (30) PRIORITET: 16 maj 1997 Norge 97.031
 (22) ANSØGNINGS DATO: 17 nov 1997
- (21)MA 1170 1997 (54)Et sammenføjningsselement til vægkonstruktion
 (71) ANSØGER(E): THERMOZELL NORGE AS, Ensjøveien 18; N-061 Oslo, NO
 (30) PRIORITET: 16 maj 1997 Norge 97.0320
 (22) ANSØGNINGS DATO: 17 nov 1997
- (21)MA 1171 1997 (54)Et sammenføjningsselement til vægkonstruktion
 (71) ANSØGER(E): THERMOZELL NORGE AS, Ensjøveien 18; N-0661 Oslo, NO
 (30) PRIORITET: 16 maj 1997 Norge 97.0319
 (22) ANSØGNINGS DATO: 17 nov 1997

Klasse 26 - Belysningsapparatur

- (21)MA 1202 1997 (54)En lysestage
 (71) ANSØGER(E): LW-Produkter Skaraborg AB, Dimbovägen 19; S-522 93 Tidaholm, SE
 (30) PRIORITET: 29 maj 1997 Sverige 97-1243
 (22) ANSØGNINGS DATO: 28 nov 1997
- (21)MA 1206 1997 (54)En lysestage
 (71) ANSØGER(E): LW-Produkter Skaraborg AB, Dimbovägen 19; 522 93 Tidaholm, SE
 (30) PRIORITET: 29 maj 1997 Sverige 97-1243
 (22) ANSØGNINGS DATO: 01 dec 1997

Klasse 28 - Farmaceutiske og kosmetiske artikler og produkter, toiletartikler og -apparater

- (21)MA 1198 1997 (54)En artikel til hygiejne eller skønhedspleje
 (71) ANSØGER(E): ARSLINE SA, Via al Colle 8; CH-6833 Vacallo, CH
 (30) PRIORITET: 30 maj 1997 WIPO** DMA/003 732
 (22) ANSØGNINGS DATO: 26 nov 1997

Registrerede mønstre

(21) Ansøgningsnummer	(44) Bekendtgjort i Reg. Tid. nr	(11) Registreringsnummer	(15) Registreringsdato	(18) Registreringen er gyldig til
MA 1202 1996	17/9705 sep 1997	MR 0968 1997	27 nov 1997	10 dec 2001
MA 0054 1997	17/9705 sep 1997	MR 0922 1997	27 nov 1997	21 jan 2002
MA 0055 1997	17/9705 sep 1997	MR 0923 1997	27 nov 1997	21 jan 2002
MA 0082 1997	17/9705 sep 1997	MR 0924 1997	27 nov 1997	30 jan 2002
MA 0111 1997	17/9705 sep 1997	MR 0925 1997	27 nov 1997	05 feb 2002
MA 0112 1997	17/9705 sep 1997	MR 0926 1997	27 nov 1997	05 feb 2002
MA 0164 1997	17/9705 sep 1997	MR 0927 1997	27 nov 1997	11 feb 2002
MA 0178 1997	17/9705 sep 1997	MR 0928 1997	27 nov 1997	12 feb 2002
MA 0180 1997	17/9705 sep 1997	MR 0929 1997	27 nov 1997	12 feb 2002
MA 0216 1997	17/9705 sep 1997	MR 0930 1997	27 nov 1997	19 feb 2002
MA 0235 1997	17/9705 sep 1997	MR 0931 1997	27 nov 1997	26 feb 2002
MA 0236 1997	17/9705 sep 1997	MR 0932 1997	27 nov 1997	26 feb 2002
MA 0237 1997	17/9705 sep 1997	MR 0933 1997	27 nov 1997	26 feb 2002
MA 0238 1997	17/9705 sep 1997	MR 0934 1997	27 nov 1997	26 feb 2002
MA 0239 1997	17/9705 sep 1997	MR 0935 1997	27 nov 1997	26 feb 2002
MA 0240 1997	17/9705 sep 1997	MR 0936 1997	27 nov 1997	26 feb 2002
MA 0241 1997	17/9705 sep 1997	MR 0937 1997	27 nov 1997	26 feb 2002
MA 0243 1997	17/9705 sep 1997	MR 0938 1997	27 nov 1997	27 feb 2002
MA 0248 1997	17/9705 sep 1997	MR 0939 1997	27 nov 1997	28 feb 2002
MA 0249 1997	17/9705 sep 1997	MR 0940 1997	27 nov 1997	28 feb 2002
MA 0265 1997	17/9705 sep 1997	MR 0941 1997	27 nov 1997	05 mar 2002
MA 0266 1997	17/9705 sep 1997	MR 0942 1997	27 nov 1997	05 mar 2002
MA 0302 1997	17/9705 sep 1997	MR 0943 1997	27 nov 1997	14 mar 2002
MA 0328 1997	17/9705 sep 1997	MR 0944 1997	27 nov 1997	24 mar 2002
MA 0355 1997	17/9705 sep 1997	MR 0945 1997	27 nov 1997	04 apr 2002
MA 0356 1997	17/9705 sep 1997	MR 0946 1997	27 nov 1997	04 apr 2002
MA 0400 1997	17/9705 sep 1997	MR 0947 1997	27 nov 1997	14 apr 2002
MA 0407 1997	17/9705 sep 1997	MR 0948 1997	27 nov 1997	16 apr 2002
MA 0408 1997	17/9705 sep 1997	MR 0949 1997	27 nov 1997	16 apr 2002
MA 0409 1997	17/9705 sep 1997	MR 0950 1997	27 nov 1997	16 apr 2002
MA 0423 1997	17/9705 sep 1997	MR 0951 1997	27 nov 1997	22 apr 2002
MA 0432 1997	17/9705 sep 1997	MR 0952 1997	27 nov 1997	23 apr 2002
MA 0448 1997	17/9705 sep 1997	MR 0953 1997	27 nov 1997	28 apr 2002
MA 0449 1997	17/9705 sep 1997	MR 0954 1997	27 nov 1997	28 apr 2002
MA 0450 1997	17/9705 sep 1997	MR 0955 1997	27 nov 1997	28 apr 2002
MA 0476 1997	17/9705 sep 1997	MR 0956 1997	27 nov 1997	05 maj 2002
MA 0522 1997	17/9705 sep 1997	MR 0957 1997	27 nov 1997	15 maj 2002
MA 0523 1997	17/9705 sep 1997	MR 0958 1997	27 nov 1997	15 maj 2002
MA 0534 1997	17/9705 sep 1997	MR 0959 1997	27 nov 1997	22 maj 2002
MA 0610 1997	17/9705 sep 1997	MR 0960 1997	27 nov 1997	10 jun 2002
MA 0629 1997	17/9705 sep 1997	MR 0961 1997	27 nov 1997	13 jun 2002
MA 0631 1997	17/9705 sep 1997	MR 0962 1997	27 nov 1997	13 jun 2002
MA 0640 1997	17/9705 sep 1997	MR 0963 1997	27 nov 1997	17 jun 2002
MA 0651 1997	17/9705 sep 1997	MR 0964 1997	27 nov 1997	23 jun 2002
MA 0679 1997	17/9705 sep 1997	MR 0965 1997	27 nov 1997	01 jul 2002
MA 0680 1997	17/9705 sep 1997	MR 0966 1997	27 nov 1997	01 jul 2002
MA 0700 1997	17/9705 sep 1997	MR 0967 1997	27 nov 1997	10 jul 2002

Henlagte, afslåede eller tilbagetagne mønsteransøgninger

Henlagte, afslåede eller tilbagetagne mønsteransøgninger, som er offentligt tilgængelige.

(21) Ansøgningsnummer

(44) Bekendtgjort i tidende nr.

(43) Offentliggjort i tidend

Ændringer

Ændringer vedrørende retten til mønstret, mønsterhavers navn, bopæl, fuldm. m. v.

Navneændring:

(11)MR 0159 1995

til: (71) France Telecom, Société Anonyme, 6, Place d'Alleray; 75015 Paris, FR

Ændring af fuldmægtigoplysninger:

(11)MR 1131 1989

til: (74)Hofman-Bang & Boutard, Lehmann & Ree A/S, Hellerup

Fornyelse af mønsterregistreringer

Fornyelser af registreringer foretaget i medfør af lov om mønstre nr. 218 af 27. maj 1970.

(11) Registreringsnummer	(18) Gyldig til
MR 0574 1989	09 nov 2002
MR 0575 1989	09 nov 2002
MR 0580 1989	08 dec 2002
* MR 1131 1989	08 dec 2002
MR 0339 1990	28 jan 2003
MR 0511 1990	10 dec 2002
MR 0530 1990	23 dec 2002
MR 0803 1993	26 nov 2002
MR 0811 1993	26 maj 2002
MR 0845 1993	08 dec 2002
MR 0968 1993	09 dec 2002
MR 1043 1993	04 feb 2003
MR 1044 1993	04 feb 2003
MR 1045 1993	04 feb 2003
MR 1122 1993	26 nov 2002
MR 1172 1993	15 feb 2003
MR 0002 1994	30 dec 2002
MR 0133 1994	18 nov 2002
MR 0158 1994	24 nov 2002
MR 0398 1994	02 dec 2002

Udslettelser af registreringer

Udslettelser af registreringer foretaget i medfør af lov om mønstre nr. 218 af 27. maj 1970.

(11) Registreringsnummer.

(11) MR 0544 1983
(11) MR 0851 1983
(11) MR 0297 1984
(11) MR 0771 1989
(11) MR 0772 1989
* (11) MR 1374 1989
(11) MR 0270 1990
(11) MR 0194 1993
(11) MR 0200 1993
(11) MR 0201 1993
(11) MR 0202 1993
(11) MR 0222 1993
(11) MR 0223 1993
(11) MR 0224 1993
(11) MR 0225 1993
(11) MR 0258 1993
(11) MR 0260 1993
(11) MR 0299 1993
(11) MR 0301 1993
(11) MR 0302 1993
(11) MR 0306 1993
(11) MR 0331 1993
(11) MR 0369 1993
(11) MR 0415 1993
(11) MR 0416 1993
(11) MR 0417 1993
(11) MR 0418 1993
(11) MR 0445 1993
(11) MR 0533 1993
(11) MR 0534 1993

Patentdirektoratet udgiver

Dansk Mønsterregister 1996

Indeholder en alfabetisk fortegnelse over indehavere af mønstre registreret i 1996 samt henvisning til det nummer og år hvori registreringen er bekendtgjort i Dansk Mønstertidende.

Publikationen omfatter desuden et klasseregister, som henviser til mønsterregistreringsnummeret.

Årsregistret udkom februar 1997 og koster **200,00 kroner**.

Dansk Varemærkeregister 1996

Indeholder en alfabetisk fortegnelse over indehavere af vare- og fællesmærker registreret i 1996

samt henvisning til det nummer og år hvori registreringen er bekendtgjort i Dansk Varemærketidende. Årsregistret udkom marts 1997 og koster **200,00 kroner**.

Varemærkesærtidende over §13 afslag i 1996

Er gengivet med figurmærker og indeholder en alfabetisk fortegnelse over varemærker, der i 1996 er nægtet registrering under henvisning til varemærkelovens §13 om manglende særpræg. Afslagsbegrundelsen er anført. Publikationen udkom marts 1997 og koster **100,00 kroner**.

Varemærkesærtidende over indsigelsesafgørelser i 1996

Indeholder et resume af de afgørelser, der er truffet i indsigelsessager i 1996 i henhold til Varemærkeloven og Fællesmærkeloven af 6. juni 1991.

Publikationen udkom primo april 1997 og koster **200,00 kroner**.

Dansk Patentregister 1996

Indeholder alfabetisk navnerregister, klasseregister samt nummerliste over danske patenter udstedt i 1996. Registret udkom februar 1997. Årsregistret koster **400,00 kroner**.

Ovenstående kan bestilles ved at sende eller faxe kopi af nedenstående kupon til: Patentdirektoratet, Helgeshøj Alle 81, 2630 Taastrup. **Telefax: 43 50 80 01**.

De er også velkommen til bestille publikationerne telefonisk. De kan ringe til Patentdirektoratets RePro-afdeling, **Tlf.: 43 50 85 40**, Martin Winther Petersen.

Bestillingskupon

Jeg bestiller herved:

___ stk. Dansk Mønsterregister 1996

___ stk. Dansk Varemærkeregister 1996

___ stk. Særtidende § 13 afslag 1996

___ stk. Indsigelsessærtidende. Afgørelser for 1996

___ stk. Dansk Patentregister 1996

Firma: _____

Navn: _____

Adresse: _____

Prisliste

1. januar 1998

Patenter

Supplerende beskyttelsescertifikater

Brugsmodeller

Mønstre (design)

Chips (halvledertopografier)

Vare- og fællesmærker

Kommunevåbener og -segl

Publikationer

Erhvervsservice*

Kopiservice*

Kurser og foredrag

* Priser vedrørende erhvervsservice og kopiservice skal betragtes som vejledende, idet de endnu ikke er endelig fastlagt

Prisliste vedr. internationale ansøgninger (PCT) og europæiske patentansøgninger (EPK) samt vedr. ansøgninger om international varemærkeregistrering og EU-varemærkeregistrering kan fås ved henvendelse til direktoratet.

Erhvervsministeriet

Patentdirektoratet

Helgeshøj Allé 81
2630 Taastrup
Telefon 43 50 80 00
Telefax 43 50 80 01
Telex 16046 DPO DK
Postgiro 8 989923



E-mail: Patentdirektoratet@dkpto.dk
Web: [Http://www.dkpto.dk](http://www.dkpto.dk)

Patenter

	kr.
1. Ansøgningsgebyr	
a. Grundgebyr	3000,00
b. Tillægsgebyr for hvert patentkrav ud over 10	300,00
c. Tillægsgebyr for nyhedsundersøgelse og patentbarhedsvurdering på grundlag af engelsksproget patentansøgning	1500,00
2. Gebyrer for nyhedsundersøgelse af international type (PL §9)	
I Når den svenske patentmyndighed er nyhedsundersøgende:	
a. Grundgebyr	5300,00
b. Tillægsgebyr for hvert krav ud over 10	115,00
c. Ekspeditionsgebyr	500,00
II Når Den Europæiske Patentmyndighed er nyhedsundersøgende	
a. Grundgebyr	11390,00
b. Ekspeditionsgebyr	500,00
3. Gebyr for senere indlevering af dansk oversættelse af international ansøgning	1100,00
4. Genoptagelsesgebyr	700,00
5. Patentmeddelelsesgebyr	
a. Grundgebyr	2850,00
b. Tillægsgebyr for hver side ud over 35 sider	80,00
c. Tillægsgebyr for hvert patentkrav, for hvilket der ikke er betalt ansøgningsgebyr	300,00
6. Gebyr for publicering af oversættelser af europæiske patentskrifter	
a. Grundgebyr	2850,00
b. Tillægsgebyr for hver side ud over 35 sider	80,00
7. Gebyr for publicering af ændrede patentskrifter	
a. Grundgebyr	2850,00
b. Tillægsgebyr for hver side ud over 35 sider	80,00
8. Genoprettelsesgebyr	3000,00
9. Årsgebyrer	
1. gebyrår	500,00
2. gebyrår	500,00
3. gebyrår	500,00
4. gebyrår	1000,00
5. gebyrår	1150,00
6. gebyrår	1300,00
7. gebyrår	1500,00
8. gebyrår	1700,00
9. gebyrår	1900,00
10. gebyrår	2150,00
11. gebyrår	2400,00
12. gebyrår	2650,00
13. gebyrår	2900,00
14. gebyrår	3150,00
15. gebyrår	3400,00
16. gebyrår	3650,00
17. gebyrår	3900,00
18. gebyrår	4200,00
19. gebyrår	4500,00
20. gebyrår	4800,00
Årsgebyrer, der betales senere end forfaldsdag, forhøjes med 20%. Gebyret skal være betalt inden 6 måneder efter forfaldsdagen.	
10. Gebyr for fremsættelse af indsigelse	2000,00
11. Gebyr for administrativ omprøvning	7000,00
12. Klagegebyr	8000,00

Ovennævnte priser skal ikke tillægges moms

Supplerende beskyttelsescertifikater

	kr.
1. Ansøgningsgebyr	3000,00
2. Genoptagelsesgebyr	600,00
3. Genoprettelsesgebyr	3000,00
4. Årsgebyr pr. påbegyndt gebyrår	4800,00
Årsgebyrer, der betales senere end forfaldsdag, forhøjes med 20%. Gebyret skal være betalt inden 6 måneder efter forfaldsdagen.	
5. Gebyr for administrativ omprøvning	1500,00
Der skal betales et gebyr på 7000 kr. for eventuel omprøvning af grundpatentet	
6. Klagegebyr	4000,00

Ovennævnte priser skal ikke tillægges moms

Brugsmodeller

	kr.
1. Ansøgningsgebyr	2000,00
2. Gebyr for senere indlevering af dansk oversættelse af international ansøgning	1100,00
3. Genoptagelsesgebyr	400,00
4. Fornylsesgebyrer	
For 1. periode	2000,00
For 2. periode	3000,00
Fornylsesgebyrer, der betales efter udløbet af den pågældende registreringsperiode, forhøjes med 20%.	
5. Gebyr for prøvning før eller efter registrering	
a. Grundgebyr	4000,00
b. Tillægsgebyr for prøvning før registrering på grundlag af engelsksproget brugsmodelansøgning	1000,00
6. Gebyr for behandling af anmodning om udslettelse ...	2000,00
7. Gebyr for bekendtgørelse af ændret registrering og publicering af ændret formulering	1100,00
8. Klagegebyr	5000,00

Ovennævnte priser skal ikke tillægges moms

Chips (halvledertopografier)

	kr.
1. Ansøgningsgebyr	1500,00
2. Gebyr for behandling af anmodning om overførelse af ansøgning om registrering	1000,00
3. Klagegebyr	4000,00

Ovennævnte priser skal ikke tillægges moms

Mønstre (design)

1. **Ansøgningsgebyr** kr. 1300,00

Tillægsgebyrer:

- a. Ved samregistrering for hvert mønster ud over det første 800,00
- b. For bekendtgørelse af hver afbildning ud over den første 400,00

2. **Genoptagelsesgebyr** 200,00

3. **Fornyelsesgebyr** 2200,00

Tillægsgebyr ved fornyelse:

Ved samregistrering for hvert mønster ud over det første . 1100,00

Fornyelsesgebyrer inkl. tillægsgebyr, der betales efter udløbet af den pågældende registreringsperiode, forhøjes med 20%.

4. **Klagegebyr** 4000,00

Ovennævnte priser skal ikke tillægges moms

Vare- og fællesmærker

1. **Ansøgningsgebyr** kr. 2700,00

- a. Grundgebyr 2700,00
- b. Tillægsgebyr for hver klasse ud over 3 600,00
- Der er i alt 42 klasser

2. **Gebyr for videreførelse af international varemærke-registrering som dansk vare- eller fællesmærke-ansøgning** 1500,00

3. Fornyelsesgebyr

- a. Grundgebyr 2800,00
- b. Tillægsgebyr for hver klasse ud over 3 600,00

Fornyelsesgebyrer inkl. tillægsgebyr, der betales efter udløbet af den pågældende registreringsperiode, forhøjes med 20%.

4. **Gebyr for anmodning om deling af en ansøgning eller en registrering**
For hver udskilt ansøgning eller registrering 2000,00

5. **Gebyr for fremsættelse af indsigelse** 2000,00

6. **Gebyr for administrativ ophævelse** 2500,00

7. **Klagegebyr** 4000,00

8. **Gebyr for overvågning af dansk varemærkerettighed**
Årligt gebyr 1400,00

Ovennævnte priser skal ikke tillægges moms

Kommunevåbener og -segl

1. **Ansøgningsgebyr** kr. 2000,00

Ovennævnte pris skal ikke tillægges moms

Publikationer

1. **Årsabonnement** kr.

- a. Dansk Patenttidende 1000,00
- b. Patentskrifter
- på papir 8000,00
- på CD-ROM (SPACE-DK) 5000,00
- c. Dansk Patentregister 400,00
- d. Sammendrag af almindeligt tilgængelige danske patentansøgninger
- Alle sektioner 8000,00
- sektion A 1600,00
- sektion B 1600,00
- sektion C07 + C12 1600,00
- sektion C, resten 900,00
- sektion D 500,00
- sektion E 900,00
- sektion F 900,00
- sektion G 900,00
- sektion H 900,00
- e. Oversættelser af EP-skrifter 8000,00
- f. Dansk Brugsmodeltidende 600,00
- g. Brugsmodelskrifter 8000,00
- h. Dansk Varemærketidende 1000,00
- i. Dansk Varemærkereregister 200,00
- j. Varemærke-særtidende med §13-afslag 100,00
- k. Varemærkeindsigelsestidende 200,00
- l. Nye danske varemærkeansøgninger, ugeliste 450,00
- m. Dansk Mønstertidende 600,00
- n. Dansk Mønsterregister 200,00
- o. Patenthåndbog, ved tegning af abonnement 500,00
- løblade hertil, pr. side 10,00
- p. Brugsmodelhåndbog, ved tegning af abonnement 500,00
- løblade hertil, pr. side 10,00
- q. Ankenævnskendelser
- alle kendelser 4200,00
- kendelser/patent- og brugsmodelområdet 2000,00
- kendelser/vare- og fællesmærkeområdet 2000,00
- kendelser/mønster- og chipsområdet 400,00

Abonnementer tillægges porto

2. Løssalg

- a. Dansk Patenttidende 40,00
- b. Dansk Patentregister 400,00
- c. Sammendrag af alm. tilgængelige patentansøgninger 30,00
- d. Dansk Varemærketidende 40,00
- e. Dansk Varemærkereregister 200,00
- f. Varemærke-særtidende med § 13-afslag 100,00
- g. Varemærkeindsigelsestidende 200,00
- h. Varemærkeindsigelsestidende, udk. 1995 300,00
- i. Dansk Mønstertidende 40,00
- j. Dansk Mønsterregister 200,00
- k. Dansk Brugsmodeltidende 40,00
- l. Sammendrag af alm. tilgængelige brugsmodel-ansøgninger 30,00
- m. Fremlæggelses- og patentskrifter på CD-ROM (SPACE-DK)
- 1993-1996, pr. årgang 5000,00
- 1990-1992, pr. årgang 2000,00

Ovennævnte priser skal ikke tillægges moms

Fremlæggelses-, patent- og brugsmodelskrifter samt oversættelser af EP-skrifter leveres til gældende kopipris

3. **Love og bekendtgørelser**
vedr. industriel ejendomsret 12,00-33,00

4. **Gennemførelsesforskrifter til EPK i dansk oversættelse** 200,00

5. **Landekoderegister** 100,00

6. Andre publikationer

- a. Varemærkeklassifikation
- alfabetisk liste 500,00
- klassedelt liste 400,00
- b. Mønsterklassifikation 35,00
- ændringer og tilføjelser hertil 15,00
- c. Registreringspraksis, varemærker 185,00
- tillæg hertil 65,00
- d. "Fra væsen til virksomhed" Danske patenter gennem 100 år (fås på dansk og engelsk), inkl. moms 195,00

Ovennævnte priser tillægges moms, hvis andet ikke er angivet

Erhvervsservice

kr.

1. **Timepris*** 750,00
2. **Løbende overvågninger**
 - a. Teknikovervågning
Første søgning inkl. oprettelse af søgeprofil og levering af op til 25 nyeste referencer med publikationsforsider 3000,00
Overvågningskørsel pr. gang efter tilbud
 - b. Konkurrentovervågning
Første søgning inkl. oprettelse af søgeprofil og levering af op til 40 nyeste referencer 2000,00
Overvågningskørsel pr. gang efter tilbud
 - c. Overvågning af ansøgninger
Overvågning af dansk patent-, brugsmodel- eller varemærkeansøgning sammensættes af:
Årligt gebyr 350,00
Gebyr pr. meddelelse 350,00
 - d. Øvrige overvågninger beregnes efter timepris
Hertil skal lægges evt. online-udgifter
3. **Navneundersøgelser***
 - a. International undersøgelse af patentrettigheder i
1-2 navne inkl. op til 40 referencer 2000,00
Yderligere referencer, pr. reference 16,00
Yderligere navne, pr. navn 700,00
 - b. Undersøgelse af patent- og brugsmodelrettigheder med gyldighed for Danmark i 1-2 navne 1500,00
Yderligere navne, pr. navn 350,00
 - c. Øvrige navneundersøgelser beregnes efter timepris
Hertil skal lægges evt. online-udgifter
4. **Patentfamilieundersøgelser og statusundersøgelser***
 - a. Patentfamilieundersøgelse 800,00
 - b. Patentfamilieundersøgelse inkl. status 1600,00
 - c. Tillæg for statusoplysninger, der knytter sig til tidligere udførte patentfamilieundersøgelser 1600,00
 - d. Statusundersøgelse af udenlandske rettigheder
Første nummer 700,00
Pr. følgende nummer 350,00
 - e. Statusundersøgelse af danske rettigheder, pr. nummer .. 350,00
 - f. Øvrige undersøgelser beregnes efter timepris
Hertil skal lægges evt. online-udgifter
5. **Kollisionsundersøgelser af varemærker, inkl. 3 klasser*** 2100,00
Yderligere klasser, pr. 10 klasser 500,00
6. **Skanning af varemærker***
 - a. Første klasse 500,00
 - b. Yderligere klasser, pr. klasse 200,00
 - c. Skanning af alle 42 klasser 3000,00
7. **LOGO-skanning***, inkl. op til 25 referencer 1800,00
Yderligere referencer, pr. 25 referencer 500,00
8. **Klassesøgninger vedr. varemærker***, pr. klasse 3000,00
9. **Skanning af varemærker ansøgt eller registreret i udlandet***
 - a. Første klasse for 1-2 lande 1000,00
 - b. Følgende lande, pr. land 500,00
 - c. Følgende klasser, pr. klasse 200,00
10. **Gebyr for levering pr. telefax** 75,00

* Hastelevering kan aftales mod pristillæg.

Ovennævnte priser tillægges moms

Kopiservice

kr.

1. **Fotokopier af patent- og brugsmodelpublikationer og af danske ansøgninger**
 - a. Ekspeditionsgebyr 30,00
 - b. Kopipris, pr. side 3,25
Dog minimum 30 kr. pr. publikation (svarende til 9 sider)
2. **Fotokopier, taget på læsesalen**
Ved kontant betaling, pr. side, inkl. moms 3,00
3. **Udenlandske patentpublikationer, der ikke findes i egne samlinger**
 - I Ved hjemtagning fra udlandet
 - a. Pris for hjemtagning 100,00
 - b. Pris pr. publikation 100,00Hjemtagning af sagsakter fra USA og patentpublikationer og sagsakter fra Sydafrika: Pris efter aftale.
 - II Ved levering af tilsvarende publikation fra egne samlinger
 - a. Identifikation 100,00
 - b. Kopipris (3,25 kr pr. side)
4. **Engelsksprogede sammendrag, der ikke findes i egne samlinger**, pr. sammendrag 50,00
5. **Tidsskriftsartikler o.l., der ikke findes i egne samlinger**
 - a. Pris for hjemtagning 100,00
 - b. Pris pr. artikel 100,00
6. **Aktindsigt i europæiske patenter og patentansøgninger**
 - a. Ekspeditionsgebyr (inkl. EPO-gebyr) 315,00
 - b. Kopier
 - ved tilsendelse, pr. side 3,25
 - ved afhentning, pr. side 2,50
 - ved afhentning og kontant betaling pr. side inkl. moms ... 3,00

Ovennævnte priser tillægges moms, hvis andet ikke er angivet

7. **Bekræftet kopi af en patent-, brugsmodel-, mønster- eller varemærkeansøgning** 300,00
Hertil skal lægges kopiprisen
8. **Bekræftet udskrift af patent-, certifikat-, brugsmodel-, topografi-, mønster- eller varemærkesagsregistret** 300,00
9. **Udskrift af patent-, certifikat-, brugsmodel-, topografi-, mønster- eller varemærkesagsregistret** 50,00
10. **Udskrift af registret over kommunevåbener og -segl** ... 200,00

Ovennævnte priser skal ikke tillægges moms

11. **Leveringsgebyrer**
 - a. Levering pr. telefax 75,00
 - b. Ekspreslevering pr. telefax 275,00
 - c. Ekspreslevering pr. post 200,00Hertil lægges porto

Ovennævnte priser tillægges moms

Kurser og foredrag

kr.

1. **Kurser**
Priser på åbne og virksomhedsinterne kurser fås ved direkte henvendelse til KursusCentret
2. **Foredrag***
 - Første time 2000,00
 - Følgende timer, pr. time 1500,00

* Særpriser afhængig af deltagerantal og forberedelsestid

Ovennævnte priser skal ikke tillægges moms

INID-koder

Internationally agreed Numbers for the Identification of Data (INID)

- (11) Serial number of the registration
- (15) Date of the registration
- (17) Expected duration of the registration/renewal
- (18) Expected expiration date of the registration/renewal
- (21) Serial number of the application
- (22) Date of filing of the application
- (23) Exhibition priority data
- (24) Date from which the industrial design right has effect
- (29) Indication of the form in which the industrial design is filed
- (30) Data relating to priority under the Paris Convention
- (43) Date of publication of the industrial design before examination
- (44) Date of publication of the industrial design after examination
- (45) Date of publication of the registered industrial design
- (46) Date of expiration of deferment
- (51) Class and subclass of the Locarno Classification
- (54) Designation of article(s) or product(s) covered by the industrial design or title of the industrial design
- (55) Reproduction of the industrial design (e.g., drawing, photograph) and explanations relating to the reproduction
- (57) Description of characteristic features of the industrial design including indication of colors
- (58) Date of recording of any kind of amendment in the Register
- (62) Serial number(s) and, if available, filing date(s) of application(s), registration(s) or document(s) related by division
- (66) Serial number(s) of application(s) concerning design(s) which is(are) variant(s) of the present one
- (71) Name(s) and address(es) of the applicant
- (72) Name(s) of the creator(s)
- (73) Name(s) and address(es) of the owner(s)
- (74) Name(s) and address(es) of the representative(s)

Domestic Codes for the Identification of Data

- (DL) Data concerning license
- (DP) Data concerning pawning

Internationalt vedtagne Numre til Identifikation af Data (INID)

- Registreringsnummer
- Registreringsdato
- Forventet registreringsperiode/fornyelsesperiode
- Forventet udløbsdato for registrering/fornyelse
- Ansøgningsnummer
- Ansøgningsdato
- Udstillingsprioritetsoplysninger
- Indleveringsdato

- Model indleveret

- Konventionsprioritetsoplysninger

- Dato for offentlig tilgængelighed

- Bekendtgørelsesdato for ansøgningen

- Bekendtgørelsesdato for registreringen

- Udsættelsesdato

- Klasser
- Vareangivelse

- Mønstret

- Beskrivelse herunder farver

- Dato for tilførsel/udslettelse

- Nummer på hovedansøgning eller udskilt ansøgning

- Beslægtede ansøgninger

- Ansøgners navn og -adresse

- Frembringers navn og -adresse
- Indehavernavn og -adresse

- Fuldmægtignavn og -adresse

Interne koder til identifikation af data

- Licensoplysninger
- Pantoplysninger

Patentdirektoratet

Helgeshøj Allé 81
DK-2630 Taastrup

B



Returneres ved varig adresseændring

Erhvervsministeriet

Patentdirektoratet

Helgeshøj Allé 81
DK-2630 Taastrup



Telefon (+45) 43 50 80 00
Telefax (+45) 43 50 80 01
Telex 16046 DPO DK
Giro 8 989923

ISSN 0903-8809