

# Dansk Mønster Tidende



## Indholdsfortegnelse

Bekendtgørelse af mønsteransøgninger .....	965
Omtryk .....	—
Offentligt tilgængelige mønsteransøgninger .....	1005
Registrerede mønstre .....	1007
Henlagte, afslåede eller tilbagetagne mønsteransøgninger .....	1008
Ændringer .....	1009
Fornyelse af mønsterregistreringer.....	1010
Udslettelse af mønsterregistreringer .....	1011
Rettelser.....	—
Andre meddelelser.....	—

Abonnementsprisen for årgangen er 600,- kr. Abonnement tegnes i Patentdirektoratet, Helgeshøj Allé 81, 2630 Tåstrup, tlf. 43 50 8540 eller 43 50 85 35. Gironr. 4 02 05 53. Prisen for et enkelt nummer er 40 kr. For forsendelse tillægges porto.

Ansvarlig for redaktion: Niels Ravn  
Trykt hos Svalgaard Grafik a.s., Ballerup

ISSN 0903-8825

## Bekendtgørelse af mønsteransøgninger

Indsigelser mod registreringen skal fremsættes skriftligt i 2 eksemplarer til registreringsmyndigheden inden 2 måneder fra bekendtgørelsesdagen, jfr. lov om mønstre nr 218 af 27. maj 1970, § 18, stk. 2.

Er det bekendtgjort, at model af mønstret er indleveret, kan denne ses i direktoratet.

Hvis afbildningen er udført i farver, er dette angivet.

Er mønstret forbillede for et ornament, er dette angivet.

(21) MA 0048 1997

(55)

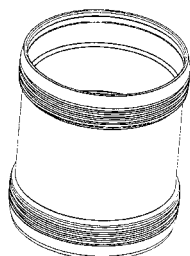
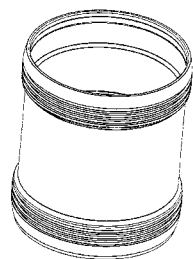

Løbenr. 1

(54) 1-3) Samlinger til udløbsrør og spildevandsrør

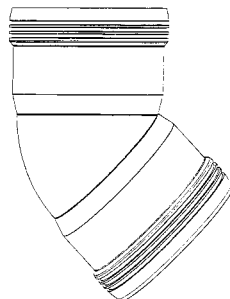
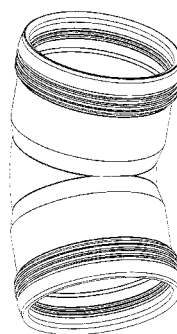

Løbenr. 2

(51) - Cl. 23-01

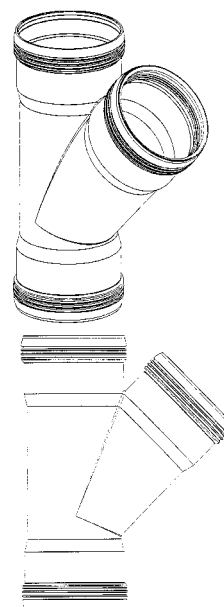

Løbenr. 3

(71) ANSØGER(E):

(74) FULDMÆGTIG:

(72) FREMBRINGER(E):

(30) PRIORITET:

(22) ANSØGNINGSDATO:

**Wavin B. V.**, Stationsplein 3; 8011 CW Zwolle, NL

Chas. Hude A/S, H. C. Andersens Boulevard 33, København V

Arnoldus Franciscus Cornelis Kanters, De Klaverzuring 7; 7701 MK; Dedemsvaart, NL

18 jul 1996 WIPO\*\* DM/037010

17 jan 1997

(21) MA 0329 1997

(54) Et cykelstativ

(51) - Cl. 08-10

(55)

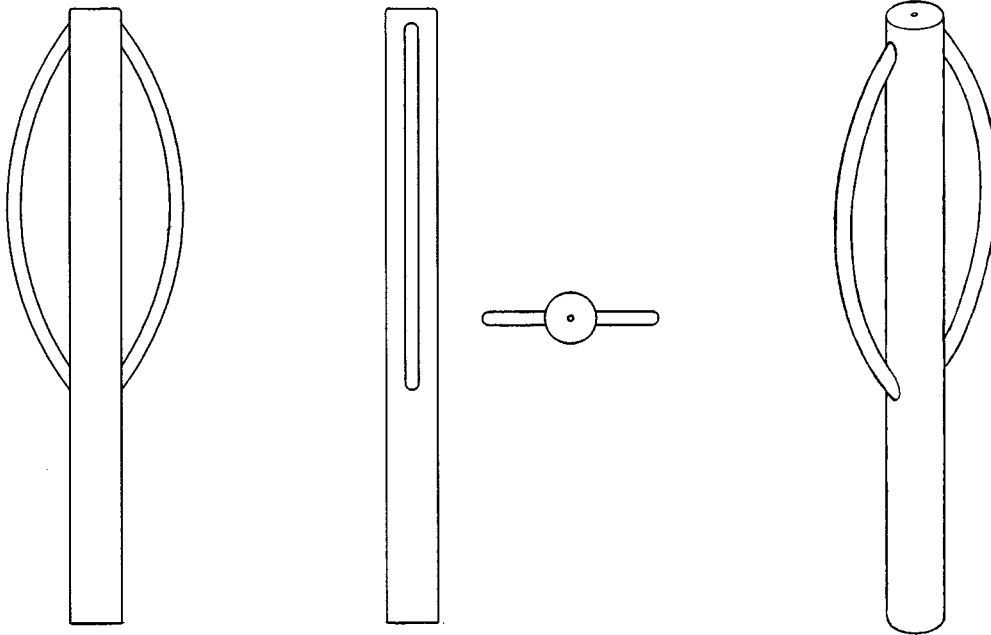

(71) ANSØGER(E):

**Vestre Reime A/S**, Postboks 149; Tåsen; 0801 Oslo, NO

(72) FREMBRINGER(E):

Hallvard Jakobsen, Sognsveien 47; 0851 Oslo, NO

Arthur Wozniak, Bergsliesgate 6; 0354 Oslo, NO

(30) PRIORITET:

27 sep 1996 Norge 960694

(22) ANSØGNINGSDATO:

24 mar 1997

(21) MA 0599 1997

(54) En cykel

(51) - Cl. 12-11

(55)



(71) ANSØGER(E):

**Lars Leikier**, Eriksgade 18, 4 th; 1708 København V, DK**Lars Binø**, Lille Colbjørnsensgade 1 B, 4 tv; 1703 København V, DK

(72) FREMBRINGER(E):

Ansøgeren

(22) ANSØGNINGSDATO:

06 jun 1997

(21) MA 0628 1997

(54) 1) En spoleholder til en spole med line til et fiskehjul 2) de I dertil (51) - Cl. 22-05

(55)



Løbenr. 1



Løbenr. 2

(71) ANSØGER(E):

(74) FULDMÆGTIG:

(72) FREMBRINGER(E):

(22) ANSØGNINGSDATO:

**Kurt Hansen**, Marstrup Bygade 134A; 6100 Haderslev, DK

PATRADE A/S, Store Torv 1, Århus C

Ansøgeren

13 jun 1997

(21) MA 0645 1997

(54) En skål

(51) - Cl. 07-01

(55)

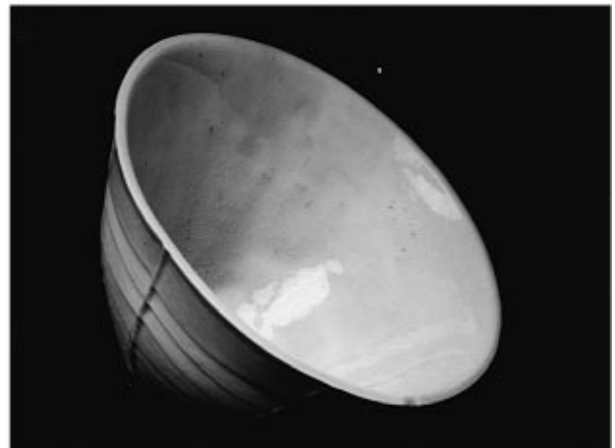

(71) ANSØGER(E):

(72) FREMBRINGER(E):

(22) ANSØGNINGSDATO:

**Annette Tange Preisler**, Trøjborgvej 32, st. th. ; 8200 Århus N, DK

Ansøgeren

19 jun 1997

(21) **MA 0641 1997**

(54) **En tonerpatron til en printer**

(51) - Cl. 14-02 ;18-02 ;16-03

(54) **En tonerpatron til en kopimaskine**

(51) - Cl. 16-03

(55)

(54) **En tonerpatron til en kopimaskine**

(51) - Cl. 18-02

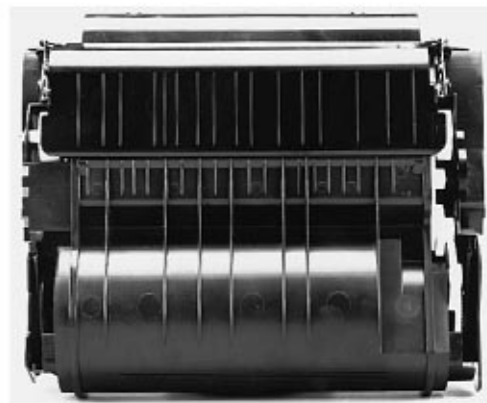
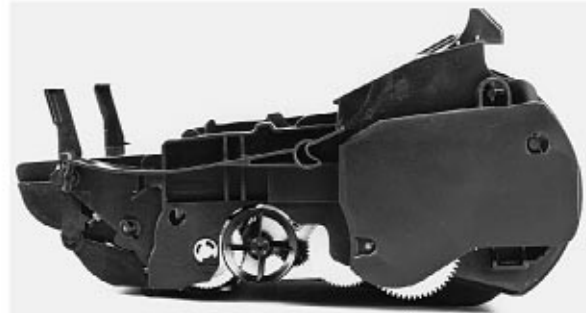
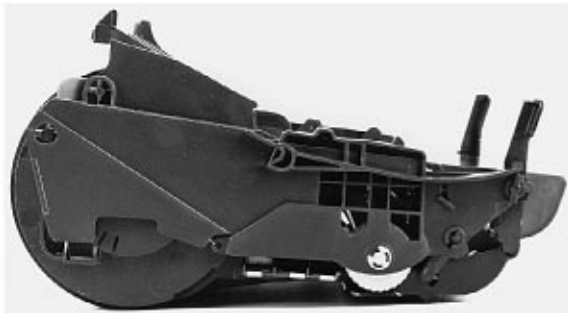
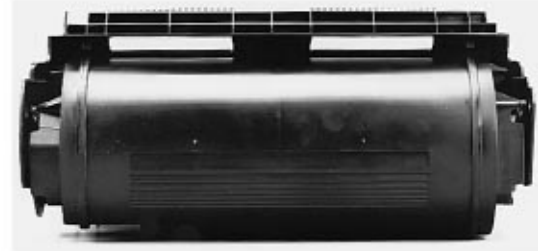

(55)

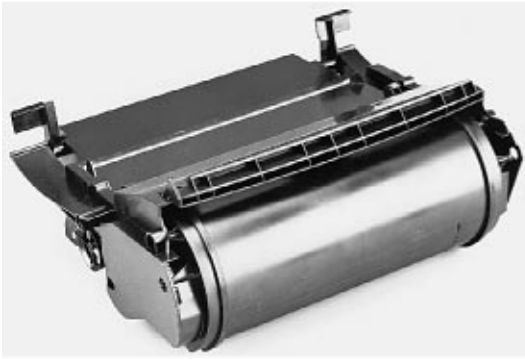

(71) ANSØGER(E):

**Lexmark International, Inc., a corporation of the State of Delaware**, 740  
New Circle Road; N. W. Lexington; KENTUCKY 40511-1876, US

(74) FULDMÆGTIG:

Internationalt Patent-Bureau, Høje Taastrup Boulevard 23, Taastrup

(72) FREMBRINGER(E):

William Dudley Fremann, 725 Greenwood Drive; Harrodsburg; KENTUCKY  
40330, US

Robert Leonard Burdick, 3440 Vince Road; Nicholasville; Kentucky 40356, US

Johnnie A. Coffey, 1000 McClure Road; Winchester; Kentucky 40391, US

Steven Alan Curry, 197 Bent Tree Court; Nicholasville; Kentucky 40356, US

John Wayne Cassett, 325 Fix Harbour Drive; Lexington; Kentucky 40517, US

Paul Douglas Horrall, 1551 Beacon Hill Road; Lexington; Kentucky 40504, US

Benjamin Keith Newman, 104 Goodrinch Avenue; Lexington; Kentucky  
40503, US

Richard Alden Ramsdell, 220 Pepper Drive; Lexington; Kentucky 40511, US

Robert Flynt Streat, 3751 Appian Way #184; Lexington; Kentucky 40517, US

Earl Dawson Ward II, 777 River Hill Drive; Richmond; Kentucky 40475, US

(30) PRIORITET:

20 dec 1996 USA 29/066,775

(22) ANSØGNINGSDATO:

17 jun 1997

(21) MA 0660 1997

(54) En bjælke til montering på siderne mellen  
for- og baghjul på store køretøjer med stor fri-  
højde

(51) - Cl. 12-16

(55)

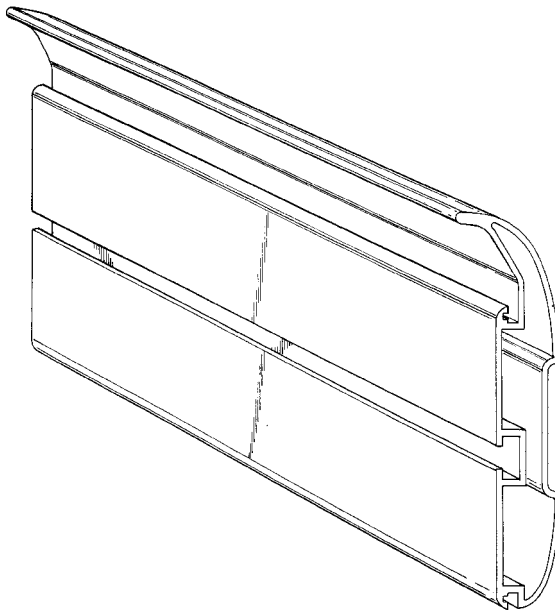

(71) ANSØGER(E):

**SCANIA CV AKTIEBOLAG**, S-151 87; Södertälje, SE

(74) FULDMÆGTIG:

Patentbureauet Magnus Jensens Eftf., Frederiksborgvej 15, Farum

(72) FREMBRINGER(E):

Bernardo Valiera-Mascarenhas, Silverstigen 2; S-151 48 Södertälje, SE

Ingemar Nyman, Lundbygatan 36; S-151-46 Södertälje, SE

Sigurd Lindgren, Mimervägen 24; S-151 60 Södertälje, SE

(30) PRIORITET:

11 feb 1997 Sverige 97-0309

(22) ANSØGNINGSDATO:

24 jun 1997

(21) MA 0663 1997

(54) En siddepude

(51) - Cl. 06-09

(55)

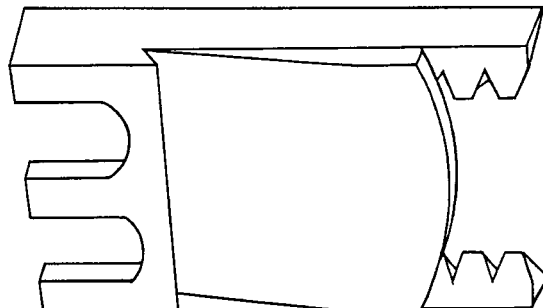
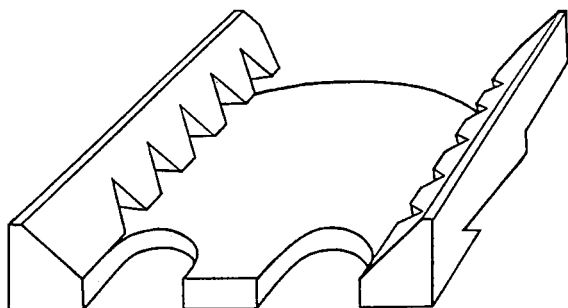

(71) ANSØGER(E): **Maro'; v/Kim Erik Pedersen**, Hovervej 65; Hee; 6950 Ringkøbing, DK  
 (72) FREMBRINGER(E): Kim Erik Pedersen, Hovervej 65; Hee; 6950 Ringkøbing, DK  
 (22) ANSØGNINGSDATO: 25 jun 1997

(21) MA 0692 1997

(54) Et spillebræt

(51) - Cl. 21-01

(55)

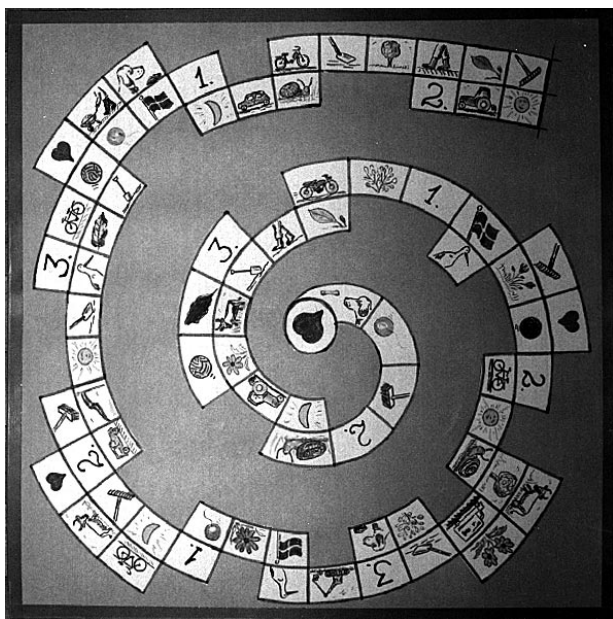

(71) ANSØGER(E): **John Neerdal**, Viebjergvej 4; 3310 Ølsted, DK  
 (72) FREMBRINGER(E): Ansøgeren  
 (22) ANSØGNINGSDATO: 09 jul 1997

(21) MA 0740 1997

(54) En holder til et glas til et badeværelse

(51) - Cl. 23-02

(55)

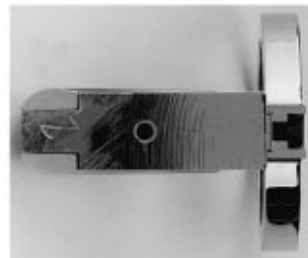
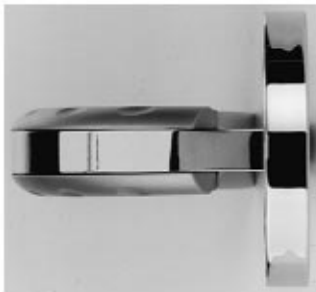
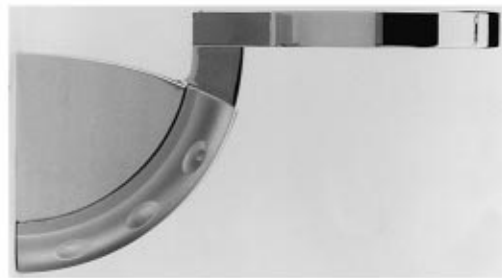

(71) ANSØGER(E):

(74) FULDMÆGTIG:

(72) FREMBRINGER(E):

(30) PRIORITET:

(22) ANSØGNINGSDATO:

(66) BEMÆRKNINGER:

**Friedrich Grohe Aktiengesellschaft**, Hauptstrasse 137; D-58675 Hemer, DE  
 Hofman-Bang & Boutard, Lehmann & Ree A/S, Hans Bekkevolds Allé 7, Hellerup

Rudi Biller, c/o Taurus Design; Kalkofen 6; D-58638 Iserlohn, DE  
 Frank Haase, c/o Taurus Design; Kalkofen 6; D-58638 Iserlohn, DE  
 27 jan 1997 Tyskland M9700740.4

24 jul 1997

Ansøger har samme dag indleveret MA 0741-0747 og 0758-0766 1997

(21) MA 0741 1997

(54) En holder med glas til et badeværelse

(51) - Cl. 23-02

(55)

(71) ANSØGER(E):  
(74) FULDMÆGTIG:**Friedrich Grohe Aktiengesellschaft**, Hauptstrasse 137; D-58675 Hemer, DE  
Hofman-Bang & Boutard, Lehmann & Ree A/S, Hans Bekkevolds Allé 7, Hellerup

(72) FREMBRINGER(E):

Rudi Biller, c/o Taurus Design; Kalkofen 6; D-58638 Iserlohn, DE  
Frank Haase, c/o Taurus Design; Kalkofen 6; D-58638 Iserlohn, DE

(30) PRIORITET:

27 jan 1997 Tyskland M9700740.4

(22) ANSØGNINGSDATO:

24 jul 1997

(66) BEMÆRKNINGER:

Ansøger har samme dag indleveret MA 0740, 0742-0747 og 0758-0766 1997

(21) MA 0742 1997

(54) En sæbeholder

(51) - Cl. 23-02

(55)

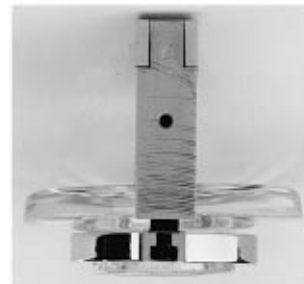
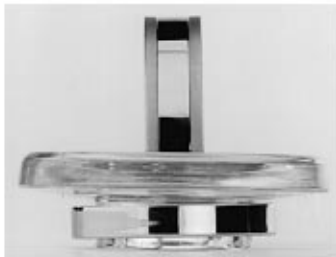

(71) ANSØGER(E):  
 (74) FULDMÆGTIG:

**Friedrich Grohe Aktiengesellschaft**, Hauptstrasse 137; D-58675 Hemer, DE  
 Hofman-Bang & Boutard, Lehmann & Ree A/S, Hans Bekkevolds Allé 7, Hellerup

(72) FREMBRINGER(E):

Rudi Biller, c/o Taurus Design; Kalkofen 6; D-58638 Iserlohn, DE  
 Frank Haase, c/o Taurus Design; Kalkofen 6; D-58638 Iserlohn, DE

(30) PRIORITET:

27 jan 1997 Tyskland M9700740.04

(22) ANSØGNINGSDATO:

24 jul 1997

(66) BEMÆRKNINGER:

Ansøger har samme dag indleveret MA 0740, 0741, 0743-0747 og 0758-0766 1997

(21) MA 0743 1997

(54) En toilethylde

(51) - Cl. 06-04

(55)



(71) ANSØGER(E):

(74) FULDMÆGTIG:

(72) FREMBRINGER(E):

(30) PRIORITET:

(22) ANSØGNINGSDATO:

(66) BEMÆRKNINGER:

**Friedrich Grohe Aktiengesellschaft**, Hauptstrasse 137; D-58675 Hemer, DE  
Hofman-Bang & Boutard, Lehmann & Ree A/S, Hans Bekkevolds Allé 7, Hellerup

Rudi Biller, c/o Taurus Design; Kalkofen 6; D-58638 Iserlohn, DE  
Frank Haase, c/o Taurus Design; Kalkofen 6; D-58638 Iserlohn, DE  
27 jan 1997 Tyskland M9700740.4

24 jul 1997

Ansøger har samme dag indleveret MA 0740-0742, 0744-0747 og 0758-0766 1997

(21) MA 0744 1997

(54) En holder med toiletbørste

(51) - Cl. 23-02

(55)



(71) ANSØGER(E):  
(74) FULDMÆGTIG:

**Friedrich Grohe Aktiengesellschaft**, Hauptstrasse 137; D-58675 Hemer, DE  
Hofman-Bang & Boutard, Lehmann & Ree A/S, Hans Bekkevolds Allé 7, Hellerup

(72) FREMBRINGER(E):

Rudi Biller, c/o Taurus Design; Kalkofen 6; D-58638 Iserlohn, DE  
Frank Haase, c/o Taurus Design; Kalkofen 6; D-58638 Iserlohn, DE

(30) PRIORITET:

27 jan 1997 Tyskland M9700740.4

(22) ANSØGNINGSDATO:

24 jul 1997

(66) BEMÆRKNINGER:

Ansøger har samme dag indleveret MA 0740-0743, 0745-0747 og 0758-0766 1997

(21) MA 0745 1997

(54) En håndklædeholder.

(51) - Cl. 23-02

(55)

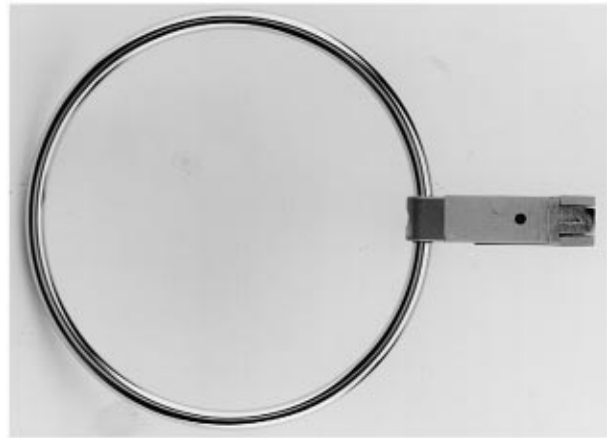
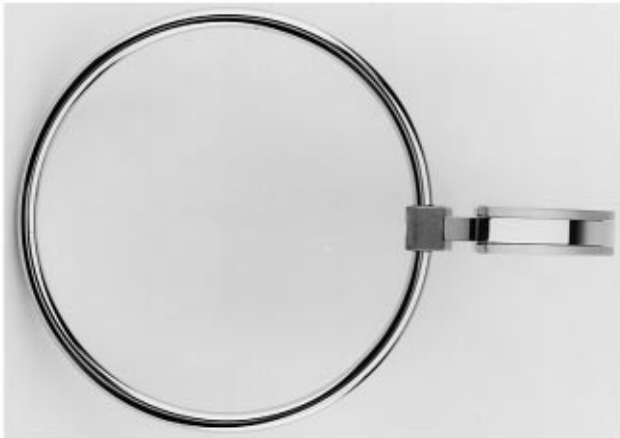

(71) ANSØGER(E):

(74) FULDMÆGTIG:

(72) FREMBRINGER(E):

(30) PRIORITET:

(22) ANSØGNINGSDATO:

(66) BEMÆRKNINGER:

**Friedrich Grohe Aktiengesellschaft**, Hauptstrasse 137; D-58675 Hemer, DE  
 Hofman-Bang & Boutard, Lehmann & Ree A/S, Hans Bekkevolds Allé 7, Hellerup

Rudi Biller, c/o Taurus Design; Kalkofen 6; D-58638 Iserlohn, DE  
 Frank Haase, c/o Taurus Design; Kalkofen 6; D-58638 Iserlohn, DE  
 27 jan 1997 Tyskland M9700740.4

24 jul 1997

Ansøger har samme dag indleveret MA 0740-0744, 0746, 0747 og 0758-0766  
 1997

(21) MA 0746 1997

(54) En håndklædeholder

(51) - Cl. 23-02

(55)

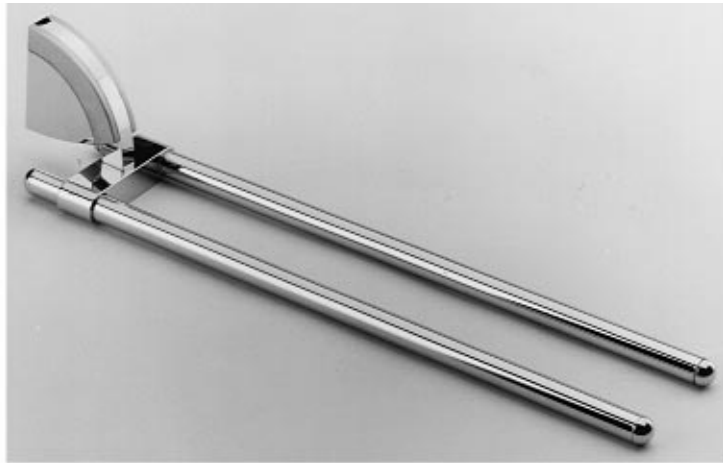

(71) ANSØGER(E):

(74) FULDMÆGTIG:

(72) FREMBRINGER(E):

(30) PRIORITET:

(22) ANSØGNINGSDATO:

(66) BEMÆRKNINGER:

**Friedrich Grohe Aktiengesellschaft**, Hauptstrasse 137; D-58675 Hemer, DE  
 Hofman-Bang & Boutard, Lehmann & Ree A/S, Hans Bekkevolds Allé 7, Hellerup

Rudi Biller, c/o Taurus Design; Kalkofen 6; D-58638 Iserlohn, DE  
 Frank Haase, c/o Taurus Design; Kalkofen 6; D-58638 Iserlohn, DE

27 jan 1997 Tyskland M9700740.4

24 jul 1997

Ansøger har samme dag indleveret MA 0740-0745, 0747 og 0758-0766 1997

(21) MA 0747 1997

(54) En håndklædeholder

(51) - Cl. 23-02

(55)

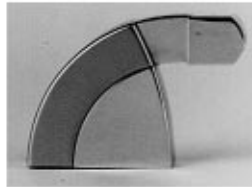

(71) ANSØGER(E):

(74) FULDMÆGTIG:

(72) FREMBRINGER(E):

(30) PRIORITET:

(22) ANSØGNINGSDATO:

(66) BEMÆRKNINGER:

**Friedrich Grohe Aktiengesellschaft**, Hauptstrasse 137; D-58675 Hemer, DE  
Hofman-Bang & Boutard, Lehmann & Ree A/S, Hans Bekkevolds Allé 7, Hellerup

Rudi Biller, c/o Taurus Design; Kalkofen 6; D-58638 Iserlohn, DE  
Frank Haase, c/o Taurus Design; Kalkofen 6; D-58638 Iserlohn, DE  
27 jan 1997 Tyskland M9700740.4

24 jul 1997

Ansøger har samme dag indleveret MA 0740-0746 og 0758-0766 1997

(21) MA 0748 1997

(54) En afdækningsprop til badeværelsesudstyr (51) - Cl. 23-02

(55)



(71) ANSØGER(E):  
(74) FULDMÆGTIG:

**Friedrich Grohe Aktiengesellschaft**, Hauptstrasse 137; D-58675 Hemer, DE  
Hofman-Bang & Boutard, Lehmann & Ree A/S, Hans Bekkevolds Allé 7, Hellerup

(72) FREMBRINGER(E):  
(30) PRIORITET:  
(22) ANSØGNINGSDATO:  
(66) BEMÆRKNINGER:

Adolf Gottwald, An der Egge 19; D-58638 Iserlohn, DE  
29 jan 1997 Tyskland M9700838.9

24 jul 1997  
Ansøger har samme dag indleveret MA 0749-0757 1997

(21) MA 0749 1997

(54) En afdækningsprop til badeværelsesudstyr (51) - Cl. 23-02

(55)

(71) ANSØGER(E):  
(74) FULDMÆGTIG:**Friedrich Grohe Aktiengesellschaft**, Hauptstrasse 137; D-58675 Hemer, DE  
Hofman-Bang & Boutard, Lehmann & Ree A/S, Hans Bekkevolds Allé 7, Hellerup

(72) FREMBRINGER(E):

Adolf Gottwald, An der Egge 19; D-58638 Iserlohn, DE

(30) PRIORITET:

29 jan 1997 Tyskland M9700838.9

(22) ANSØGNINGSDATO:

24 jul 1997

(66) BEMÆRKNINGER:

Ansøger har samme dag indleveret MA 0748 og 0750-0757 1997

(21) MA 0750 1997

(54) En afdækningsprop til badeværelsesudstyr (51) - Cl. 23-02

(55)

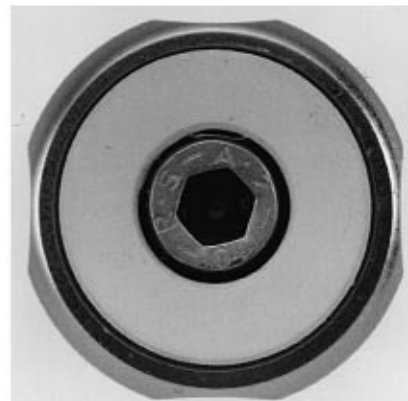
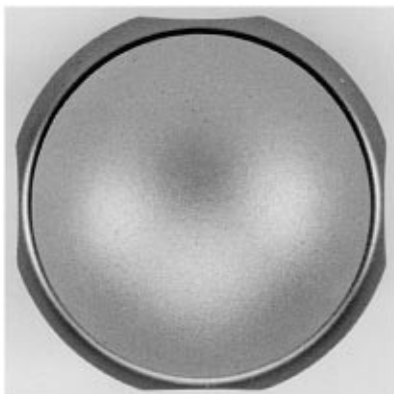

(71) ANSØGER(E):  
(74) FULDMÆGTIG:

**Friedrich Grohe Aktiengesellschaft**, Hauptstrasse 137; D-58675 Hemer, DE  
Hofman-Bang & Boutard, Lehmann & Ree A/S, Hans Bekkevolds Allé 7, Hellerup

(72) FREMBRINGER(E):  
(30) PRIORITET:  
(22) ANSØGNINGSDATO:  
(66) BEMÆRKNINGER:

Adolf Gottwald, An der Egge 19; D-58638 Iserlohn, DE  
29 jan 1997 Tyskland M9700838.9

24 jul 1997

Ansøger har samme dag indleveret MA 0748, 0749 og 0751-0757

(21) MA 0751 1997

(54) En afdækningsprop til badeværelsesudstyr (51) - Cl. 23-02

(55)

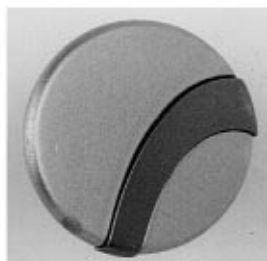

(71) ANSØGER(E):  
(74) FULDMÆGTIG:

**Friedrich Grohe Aktiengesellschaft**, Hauptstrasse 137; D-58675 Hemer, DE  
Hofman-Bang & Boutard, Lehmann & Ree A/S, Hans Bekkevolds Allé 7, Hellerup

(72) FREMBRINGER(E):  
(30) PRIORITET:  
(22) ANSØGNINGSDATO:  
(66) BEMÆRKNINGER:

Adolf Gottwald, An der Egge 19; D-58638 Iserlohn, DE  
29 jan 1997 Tyskland M9700838.9

24 jul 1997

Ansøger har samme dag indleveret MA 0748-0750 og 0752-0757 1997

(21) MA 0752 1997

(54) En sæbeskål

(51) - Cl. 23-02

(55)

(71) ANSØGER(E):  
(74) FULDMÆGTIG:**Friedrich Grohe Aktiengesellschaft**, Hauptstrasse 137; D-58675 Hemer, DE  
Hofman-Bang & Boutard, Lehmann & Ree A/S, Hans Bekkevolds Allé 7, Hellerup

(72) FREMBRINGER(E):

Adolf Gottwald, An der Egge 19; D-58638 Iserlohn, DE

(30) PRIORITET:

29 jan 1997 Tyskland M9700838.9

(22) ANSØGNINGSDATO:

24 jul 1997

(66) BEMÆRKNINGER:

Ansøger har samme dag indleveret MA 0748-0751 og 0753-0757 1997

(21) MA 0753 1997

(54) En holder til en brusestang

(51) - Cl. 23-02

(55)

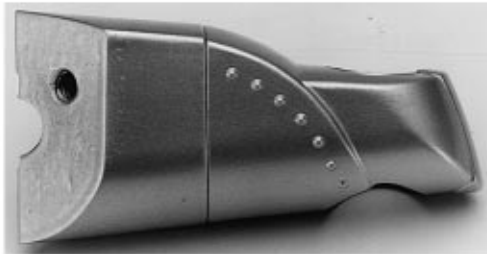
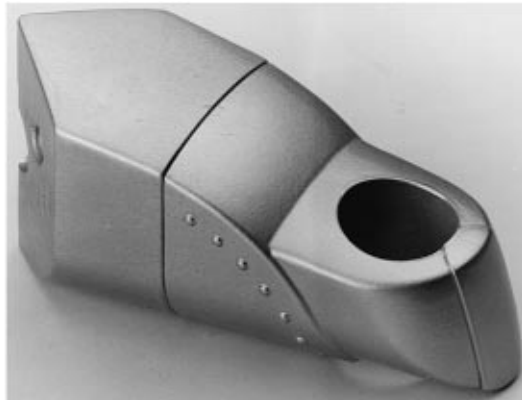

(71) ANSØGER(E):  
 (74) FULDMÆGTIG:

**Friedrich Grohe Aktiengesellschaft**, Hauptstrasse 137; D-58675 Hemer, DE  
 Hofman-Bang & Boutard, Lehmann & Ree A/S, Hans Bekkevolds Allé 7, Hellerup

(72) FREMBRINGER(E):  
 (30) PRIORITET:  
 (22) ANSØGNINGSDATO:  
 (66) BEMÆRKNINGER:

Adolf Gottwald, An der Egge 19; D-58638 Iserlohn, DE  
 29 jan 1997 Tyskland M9700838.9

24 jul 1997

Ansøger har samme dag indleveret MA 0748-0752 og 0754-0757 1997

(21) MA 0754 1997

(54) En holder til en brusestang

(51) - Cl. 23-02

(55)

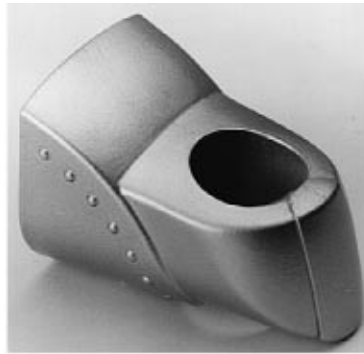

(71) ANSØGER(E):  
(74) FULDMÆGTIG:

**Friedrich Grohe Aktiengesellschaft**, Hauptstrasse 137; D-58675 Hemer, DE  
Hofman-Bang & Boutard, Lehmann & Ree A/S, Hans Bekkevolds Allé 7, Hellerup

(72) FREMBRINGER(E):  
(30) PRIORITET:  
(22) ANSØGNINGSDATO:  
(66) BEMÆRKNINGER:

Adolf Gottwald, An der Egge 19; D-58638 Iserlohn, DE  
29 jan 1997 Tyskland M9700838.9

24 jul 1997

Ansøger har samme dag indleveret MA 0748-0743 og 0755-0757 1997

(21) MA 0755 1997

(54) En holder til en bruser

(51) - Cl. 23-02

(55)



(71) ANSØGER(E):  
 (74) FULDMÆGTIG:

**Friedrich Grohe Aktiengesellschaft**, Hauptstrasse 137; D-58675 Hemer, DE  
 Hofman-Bang & Boutard, Lehmann & Ree A/S, Hans Bekkevolds Allé 7, Hellerup

(72) FREMBRINGER(E):

Adolf Gottwald, An der Egge 19; D-58638 Iserlohn, DE

(30) PRIORITET:

29 jan 1997 Tyskland M9700838.9

(22) ANSØGNINGSDATO:

24 jul 1997

(66) BEMÆRKNINGER:

Ansøger har samme dag indleveret MA 0748-0754, 0756 og 0757 1997

(21) MA 0756 1997

(54) En holder til en bruser

(51) - Cl. 23-02

(55)



(71) ANSØGER(E):  
 (74) FULDMÆGTIG:

**Friedrich Grohe Aktiengesellschaft**, Hauptstrasse 137; D-58675 Hemer, DE  
 Hofman-Bang & Boutard, Lehmann & Ree A/S, Hans Bekkevolds Allé 7, Hellerup

(72) FREMBRINGER(E):

Adolf Gottwald, An der Egge 19; D-58638 Iserlohn, DE

(30) PRIORITET:

29 jan 1997 Tyskland M9700838.9

(22) ANSØGNINGSDATO:

24 jul 1997

(66) BEMÆRKNINGER:

Ansøger har samme dag indleveret MA 0748-0755 og 0757 1997

(21) MA 0757 1997

(54) En brusestang

(51) - Cl. 23-02

(55)



(71) ANSØGER(E):  
 (74) FULDMÆGTIG:

**Friedrich Grohe Aktiengesellschaft**, Hauptstrasse 137; D-58675 Hemer, DE  
 Hofman-Bang & Boutard, Lehmann & Ree A/S, Hans Bekkevolds Allé 7, Hellerup

(72) FREMBRINGER(E):  
 (30) PRIORITET:  
 (22) ANSØGNINGSDATO:  
 (66) BEMÆRKNINGER:

Adolf Gottwald, An der Egge 19; D-58638 Iserlohn, DE  
 29 jan 1997 Tyskland M9700838.9

24 jul 1997

Ansøger har samme dag indleveret MA 0748-0756 1997

(21) MA 0758 1997

(54) En holder med et glas til et badeværelse (51) - Cl. 23-02

(55)

(71) ANSØGER(E):  
(74) FULDMÆGTIG:**Friedrich Grohe Aktiengesellschaft**, Hauptstrasse 137; D-58675 Hemer, DE  
Hofman-Bang & Boutard, Lehmann & Ree A/S, Hans Bekkevolds Allé 7, Hellerup

(72) FREMBRINGER(E):

Rudi Biller, c/o Taurus Design; Kalkofen 6; D-58638 Iserlohn, DE  
Frank Haase, c/o Taurus Design; Kalkofen 6; D-58638 Iserlohn, DE  
27 jan 1997 Tyskland M9700710.2

(30) PRIORITET:

(22) ANSØGNINGSDATO:

24 jul 1997

(66) BEMÆRKNINGER:

Ansøger har samme dag indleveret MA 0740-0747 og 0759-0766 1997

(21) MA 0759 1997

(54) En toilethylde

(51) - Cl. 06-04

(55)



(71) ANSØGER(E):  
 (74) FULDMÆGTIG:

(72) FREMBRINGER(E):

(30) PRIORITET:  
 (22) ANSØGNINGSDATO:  
 (66) BEMÆRKNINGER:

**Friedrich Grohe Aktiengesellschaft**, Hauptstrasse 137; D-58675 Hemer, DE  
 Hofman-Bang & Boutard, Lehmann & Ree A/S, Hans Bekkevolds Allé 7, Hellerup

Rudi Biller, c/o Taurus Design; Kalkofen 6; D-58638 Iserlohn, DE  
 Frank Haase, c/o Taurus Design; Kalkofen 6; D-58638 Iserlohn, DE  
 27 jan 1997 Tyskland M9700710.2

24 jul 1997

Ansøger har samme dag indleveret MA 0740-0747, 0758 og 0760-0766 1997

(21) MA 0760 1997

(54) En sæbeholder

(51) - Cl. 23-02

(55)



(71) ANSØGER(E):  
 (74) FULDMÆGTIG:

(72) FREMBRINGER(E):

(30) PRIORITET:  
 (22) ANSØGNINGSDATO:  
 (66) BEMÆRKNINGER:

**Friedrich Grohe Aktiengesellschaft**, Hauptstrasse 137; D-58675 Hemer, DE  
 Hofman-Bang & Boutard, Lehmann & Ree A/S, Hans Bekkevolds Allé 7, Hellerup

Rudi Biller, c/o Taurus Design; Kalkofen 6; D-58638 Iserlohn, DE  
 Frank Haase, c/o Taurus Design; Kalkofen 6; D-58638 Iserlohn, DE  
 27 jan 1997 Tyskland M9700710.2

24 jul 1997

Ansøger har samme dag indleveret MA 0740-0747, 0758, 0759 og 0761-0766  
 1997

(21) MA 0761 1997

(54) En holder med toiletbørste

(51) - Cl. 23-02

(55)



(71) ANSØGER(E):  
 (74) FULDMÆGTIG:

**Friedrich Grohe Aktiengesellschaft**, Hauptstrasse 137; D-58675 Hemer, DE  
 Hofman-Bang & Boutard, Lehmann & Ree A/S, Hans Bekkevolds Allé 7, Hellerup

(72) FREMBRINGER(E):

Rudi Biller, c/o Taurus Design; Kalkofen 6; D-58638 Iserlohn, DE  
 Frank Haase, c/o Taurus Design; Kalkofen 6; D-58638 Iserlohn, DE

(30) PRIORITET:

27 jan 1997 Tyskland M9700710.2

(22) ANSØGNINGSDATO:

24 jul 1997

(66) BEMÆRKNINGER:

Ansøger har samme da indleveret MA 0740-0747, 0758-0760 og 0762-0766 1997

(21) MA 0762 1997

(54) En toiletrulleholder

(51) - Cl. 23-02

(55)



(71) ANSØGER(E):

(74) FULDMÆGTIG:

(72) FREMBRINGER(E):

(30) PRIORITET:

(22) ANSØGNINGSDATO:

(66) BEMÆRKNINGER:

**Friedrich Grohe Aktiengesellschaft**, Hauptstrasse 137; D-58675 Hemer, DE  
Hofman-Bang & Boutard, Lehmann & Ree A/S, Hans Bekkevolds Allé 7, Hellerup

Rudi Biller, c/o Taurus Design; Kalkofen 6; D-58638 Iserlohn, DE

Frank Haase, c/o Taurus Design; Kalkofen 6; D-58638 Iserlohn, DE

27 jan 1997 Tyskland M9700710.2

24 jul 1997

Ansøger har samme dag indleveret MA 0740-0747, 0758-0761 og 0763-0766 1997

(21) MA 0763 1997

(54) En håndklædeholder

(51) - Cl. 23-02

(55)

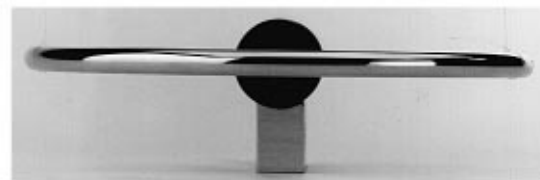
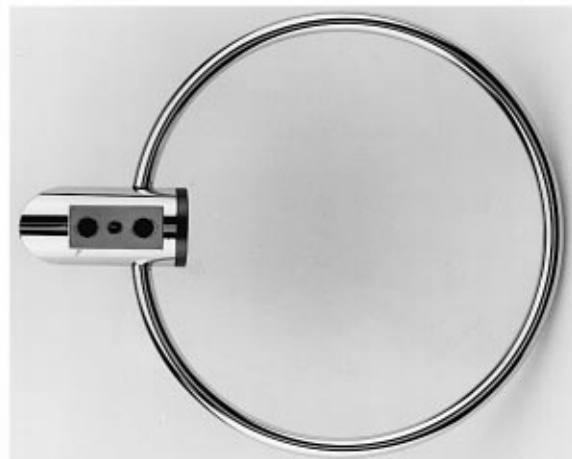
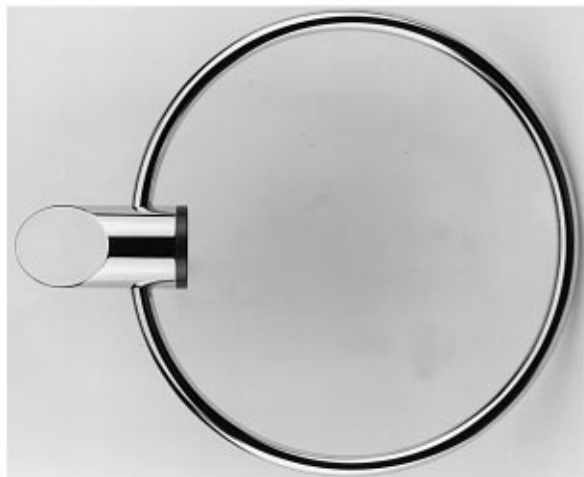
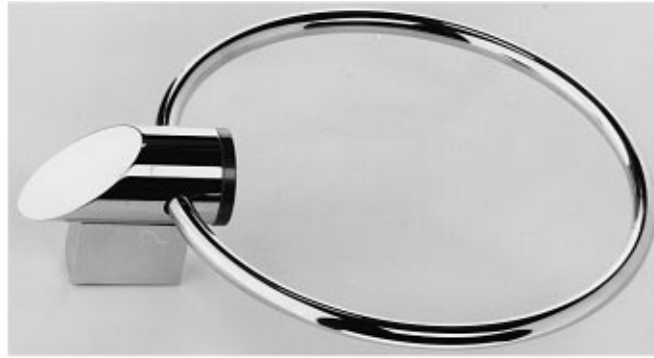

(71) ANSØGER(E):  
 (74) FULDMÆGTIG:

(72) FREMBRINGER(E):

(30) PRIORITET:  
 (22) ANSØGNINGSDATO:  
 (66) BEMÆRKNINGER:

**Friedrich Grohe Aktiengesellschaft**, Hauptstrasse 137; D-58675 Hemer, DE  
 Hofman-Bang & Boutard, Lehmann & Ree A/S, Hans Bekkevolds Allé 7, Hellerup

Rudi Biller, c/o Taurus Design; Kalkofen 6; D-58638 Iserlohn, DE  
 Frank Haase, c/o Taurus Design; Kalkofen 6; D-58638 Iserlohn, DE  
 27 jan 1997 Tyskland M9700710.2

24 jul 1997

Ansøger har samme dag indleveret MA 0740-0747, 0758-0762 og 0764-0766 1997

(21) MA 0764 1997

(54) En håndklædeholder

(51) - Cl. 23-02

(55)

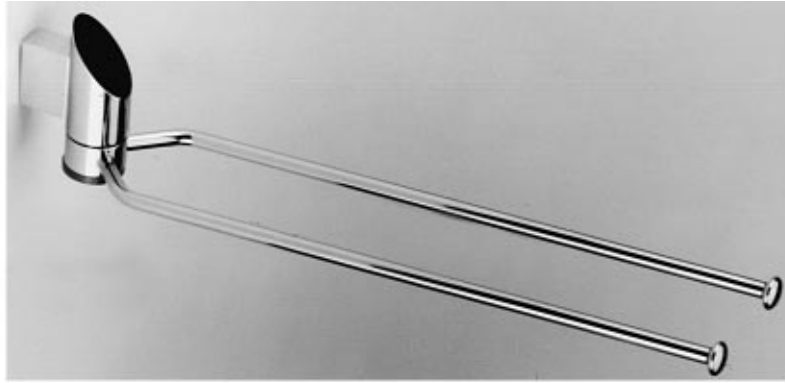

(71) ANSØGER(E):  
 (74) FULDMÆGTIG:

**Friedrich Grohe Aktiengesellschaft**, Hauptstrasse 137; D-58675 Hemer, DE  
 Hofman-Bang & Boutard, Lehmann & Ree A/S, Hans Bekkevolds Allé 7, Hellerup

(72) FREMBRINGER(E):

Rudi Biller, c/o Taurus Design; Kalkofen 6; D-58638 Iserlohn, DE  
 Frank Haase, c/o Taurus Design; Kalkofen 6; D-58638 Iserlohn, DE  
 27 jan 1997 Tyskland M9700710.2

(30) PRIORITET:

(22) ANSØGNINGSDATO:

24 jul 1997

(66) BEMÆRKNINGER:

Ansøger har samme dag indleveret MA 0740-0747, 0758-0763, 0765 og 0766 1997

(21) MA 0765 1997

(54) En håndklædeholder

(51) - Cl. 23-02

(55)

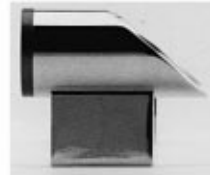
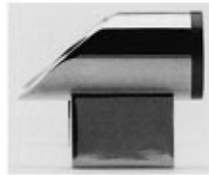
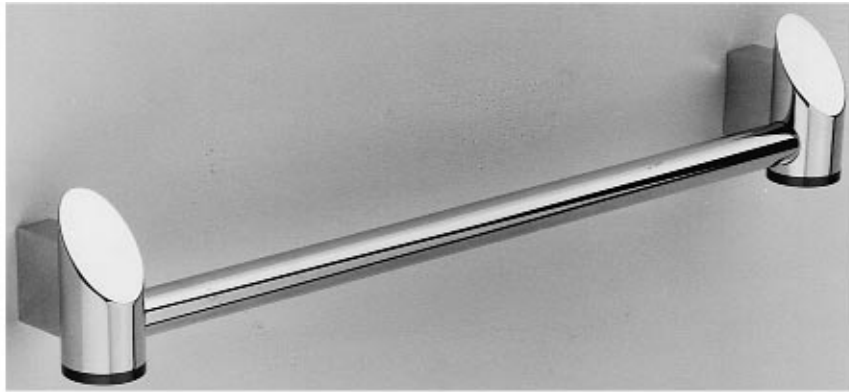
(71) ANSØGER(E):  
(74) FULDMÆGTIG:**Friedrich Grohe Aktiengesellschaft**, Hauptstrasse 137; D-58675 Hemer, DE  
Hofman-Bang & Boutard, Lehmann & Ree A/S, Hans Bekkevolds Allé 7, Hellerup

(72) FREMBRINGER(E):

Rudi Biller, c/o Taurus Design; Kalkofen 6; D-58638 Iserlohn, DE  
Frank Haase, c/o Taurus Design; Kalkofen 6; D-58638 Iserlohn, DE  
27 jan 1997 Tyskland M9700710.2

(30) PRIORITET:

(22) ANSØGNINGSDATO:

24 jul 1997

(66) BEMÆRKNINGER:

Ansøger har samme dag indleveret MA 0740-0747, 0758-0764 og 0766 1997

(21) MA 0766 1997

(54) En knage

(51) - Cl. 06-04

(55)

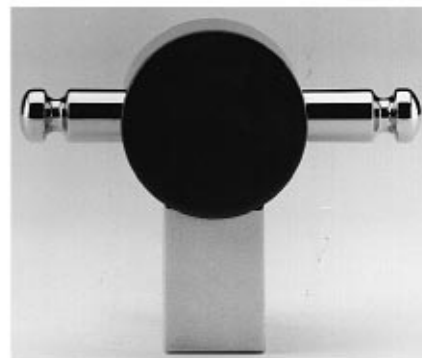
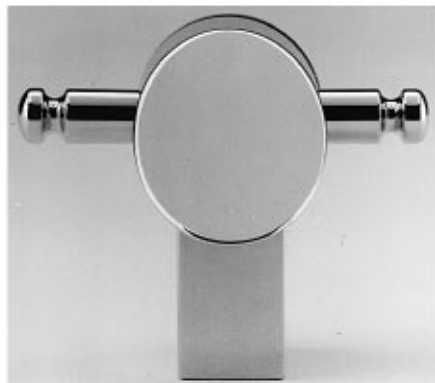
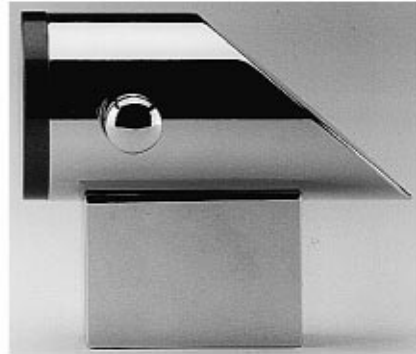
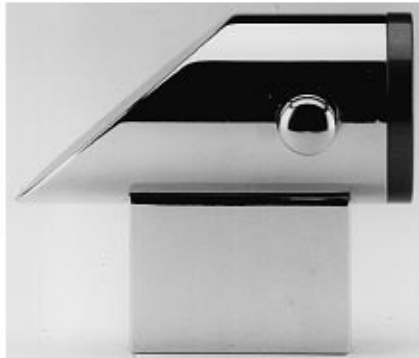

(71) ANSØGER(E):  
 (74) FULDMÆGTIG:

**Friedrich Grohe Aktiengesellschaft**, Hauptstrasse 137; D-58675 Hemer, DE  
 Hofman-Bang & Boutard, Lehmann & Ree A/S, Hans Bekkevolds Allé 7, Hellerup

(72) FREMBRINGER(E):

Rude Biller, c/o Taurus Design; Kalkofen 6; D-58638 Iserlohn, DE  
 Frank Hasse, c/o Taurus Design; Kalkofen 6; D-58638 Iserlohn, DE

(30) PRIORITET:

27 jan 1997 Tyskland M9700710.2

(22) ANSØGNINGSDATO:

24 jul 1997

(66) BEMÆRKNINGER:

Ansøger har samme dag indleveret MA 0740-0747 og 0758-0765 1997

(21) MA 0721 1997

(54) 1) En mobiltelefon,  
2) En vægholder dertil,  
3) Et bæltspænde dertil

(51) - Cl. 14-02

(55)



Løbenr. 1

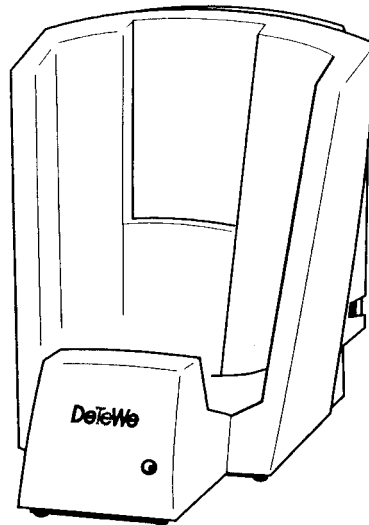

Løbenr. 2

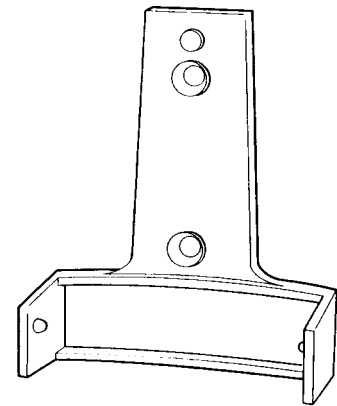

Løbenr. 3

(71) ANSØGER(E):

**DeTeWe-Deutsche Telephonwerke Aktiengesellschaft & Co.**, Zeughofstrasse 1; D-10997 Berlin, DE

(74) FULDMÆGTIG:

Giersing &amp; Stelling Patentbureau A/S, Teglpørtens 3, Birkerød

(72) FREMBRINGER(E):

Christoph Feder, Nottulner Langweg 90; D-48161 Münster, DE

(22) ANSØGNINGS DATO:

Peter Wallrabe, Nottulner Langweg 90; D-48161 Münster, DE  
16 jul 1997

(21) MA 0919 1997

(54) En kasket

(51) - Cl. 02-03

(55)

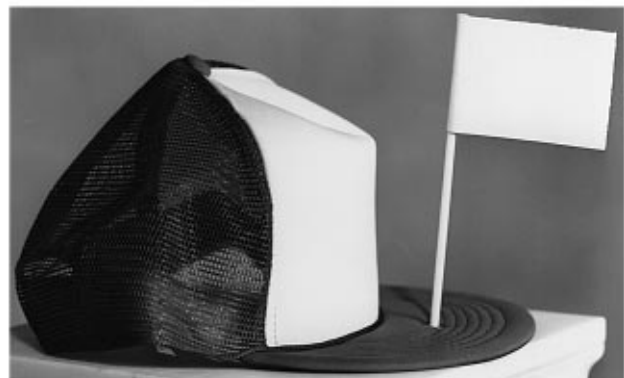

(71) ANSØGER(E):

**Tex-Tryk Aalborg a. s.**, Håndværkervej 18; 9000 Aalborg, DK

(74) FULDMÆGTIG:

Larsen &amp; Birkeholm A/S Skandinavisk Patentbureau, Østerågade 25; Postboks 1651, Aalborg

(72) FREMBRINGER(E):

Keld B. Rederholt, Ledavej 82; 9210 Aalborg Sø, DK

(22) ANSØGNINGS DATO:

08 sep 1997

(21) MA 0951 1997

(54) En olielampe

(51) - Cl. 26-01

(55)



(71) ANSØGER(E):

**Flemming Bo Hjartved  
Special Produktion,**  
Strand Boulevarden 96;  
2100 København Ø, DK  
**Hans Eriksen Special  
Creation,** Strand Boule-  
varden 96; 2400 Køben-  
havn Ø, DK

(72) FREMBRINGER(E):

Ansøgeren

(22) ANSØGNINGSDATO:

17 sep 1997

(21) MA 0953 1997

(54) En krypemuffe til præisolerede rør

(51) - Cl. 08-08

(55)



Detailafbildning

(71) ANSØGER(E):

**Løgstør Rør A/S,** Att. Jens Jørgen Kristensen; Danmarksvej 11; 9670 Løgs-  
tør, DK

(72) FREMBRINGER(E):

Jens Jørgen Østergaard Kristensen, Lundevej 3; 9240 Nibe, DK

(22) ANSØGNINGSDATO:

17 sep 1997

(21) MA 1001 1997

(54) En elektrisk motor med styrekasse

(51) - Cl. 13-01

(55)

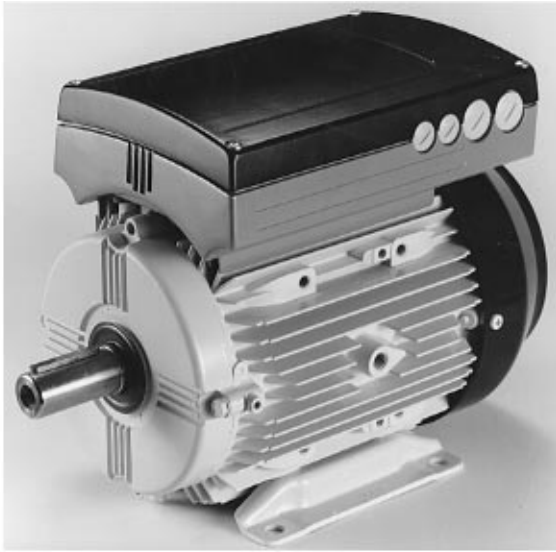

(71) ANSØGER(E):

**Danfoss A/S**, 6430 Nordborg, DK

(72) FREMBRINGER(E):

Tom Kastrup, Østerhaven 3; 6430 Nordborg, DK

(30) PRIORITET:

11 apr 1997 Tyskland M 97 03 494.0

(22) ANSØGNINGSDATO:

30 sep 1997

(21) MA 1009 1997

(54) En støvsugerpose

(51) - Cl. 15-05

(55)

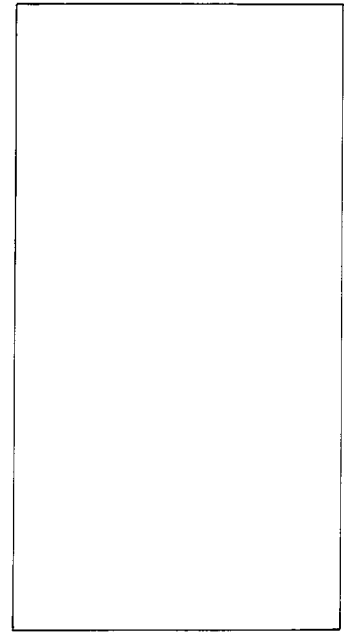
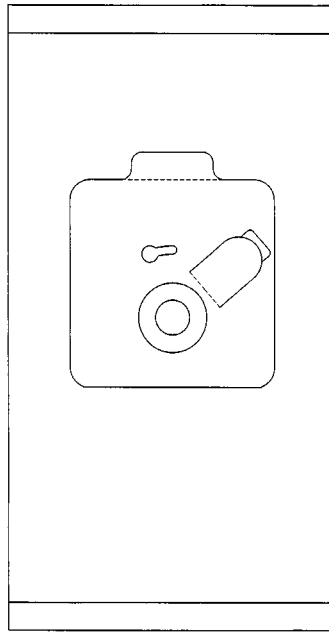
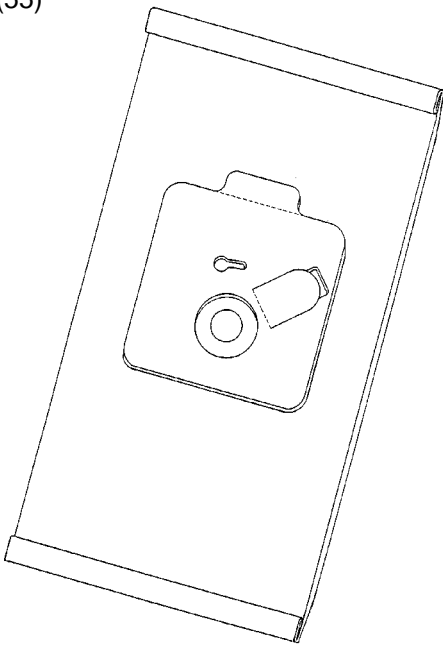

(71) ANSØGER(E):

(74) FULDMÆGTIG:

(72) FREMBRINGER(E):

(30) PRIORITET:

(22) ANSØGNINGSDATO:

**Aktiebolaget Electrolux**, 105 45 Stockholm, SE

Chas. Hude A/S, H. C. Andersens Boulevard 33, København V

Kent Gunnarsson, Södergatan 22C; S-462 34 Vänersborg, SE

24 apr 1997 Sverige 970961

30 sep 1997

(21) MA 1020 1997

(54) Et bord

(51) - Cl. 06-03

(55)



(71) ANSØGER(E):

(74) FULDMÆGTIG:

(72) FREMBRINGER(E):

(22) ANSØGNINGSDATO:

(66) BEMÆRKNINGER:

**Benny Biller**, Hammervej 3, Hvorslev; 8860 Ulstrup, DK

K. Skøtt-Jensen, Patentingeniører A/S, Lemmingvej 225, Hasselager

Ansøgeren

02 okt 1997

Ansøger har samme dag indleveret MA 1021 1997.

(21) MA 1021 1997

(54) En stol

(51) - Cl. 06-01

(55)



(71) ANSØGER(E):

(74) FULDMÆGTIG:

(72) FREMBRINGER(E):

(22) ANSØGNINGSDATO:

(66) BEMÆRKNINGER:

**Benny Biller**, Hammervej 3, Hvorslev; 8860 Ulstrup, DK

K. Skøtt-Jensen, Patentingeniører A/S, Lemmingvej 225, Hasselager

Ansøgeren

02 okt 1997

Ansøger har samme dag indleveret MA 1020 1997.

(21) MA 1034 1997

(54) Et glas

(51) - Cl. 07-01

(55)



(71) ANSØGER(E):

(72) FREMBRINGER(E):

(22) ANSØGNINGSDATO:

**Finn Darmer Christen-****sen**, Jagtvej 109 D, 3th;

2200 København N, DK

Ansøgeren

06 okt 1997

(21) MA 1044 1997

(54) Et belysningsarmatur

(51) - Cl. 26-05

(55)

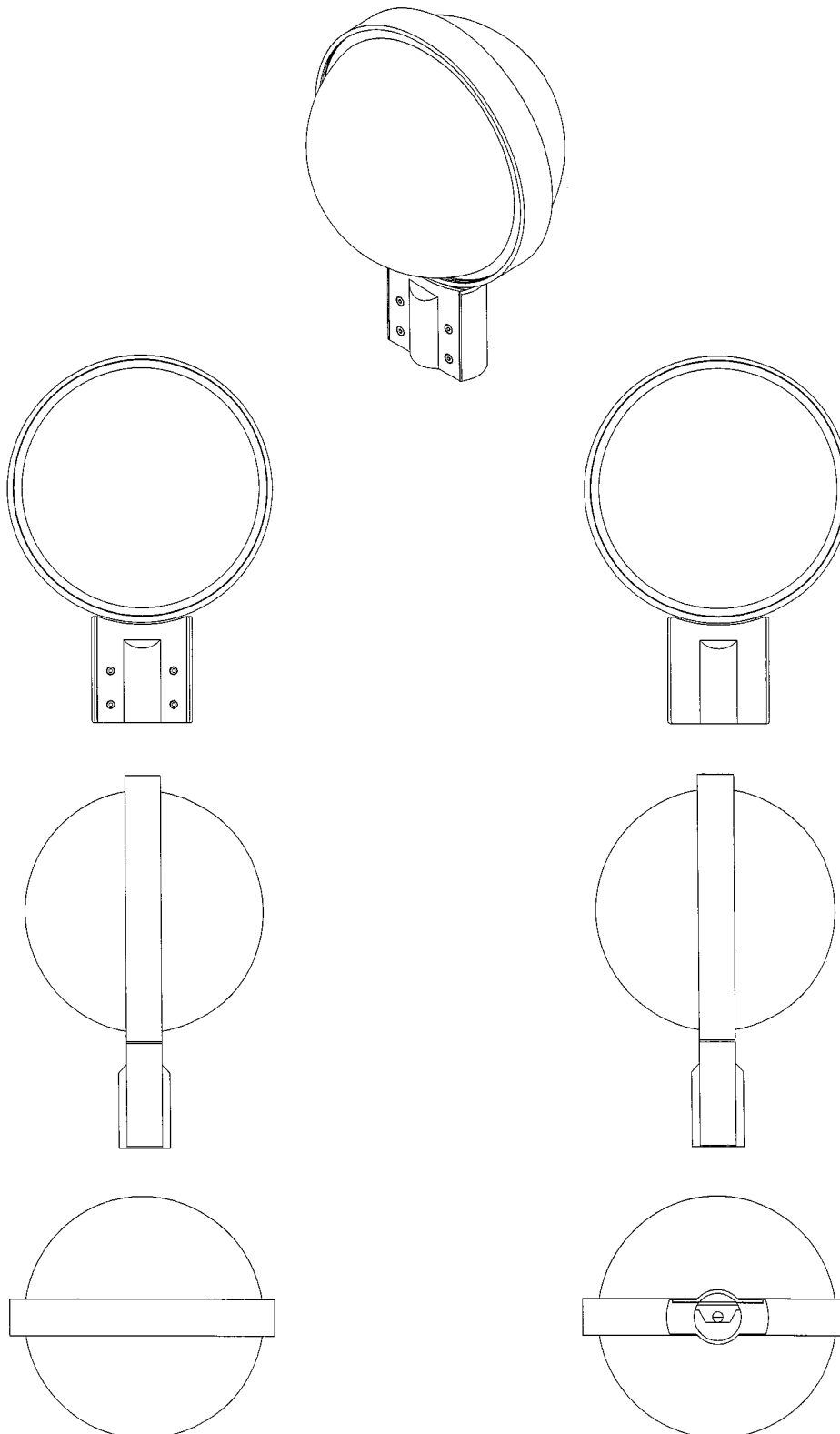

(71) ANSØGER(E):

**PHILIPS ELECTRONICS N. V.**, Groenewoudseweg 1; NL-5621 BA Eindhoven, NL

(74) FULDMÆGTIG:

Internationalt Patent-Bureau, Høje Taastrup Boulevard 23, Taastrup

(72) FREMBRINGER(E):

Max Ottenwälder, Am Schafhaus 8; D-73529 Schwäb. Gmünd, DE

Petra Kurz-Ottenwälder, Am Schafhaus 8; D-73529 Schwäb. Gmünd, DE

(30) PRIORITET:

10 apr 1997 WIPO\*\* DMA/003690

(22) ANSØGNINGSDATO:

08 okt 1997

---

(21) **MA 1075 1997**

(54) **En reel**

(51) - Cl. 06-04

(55)

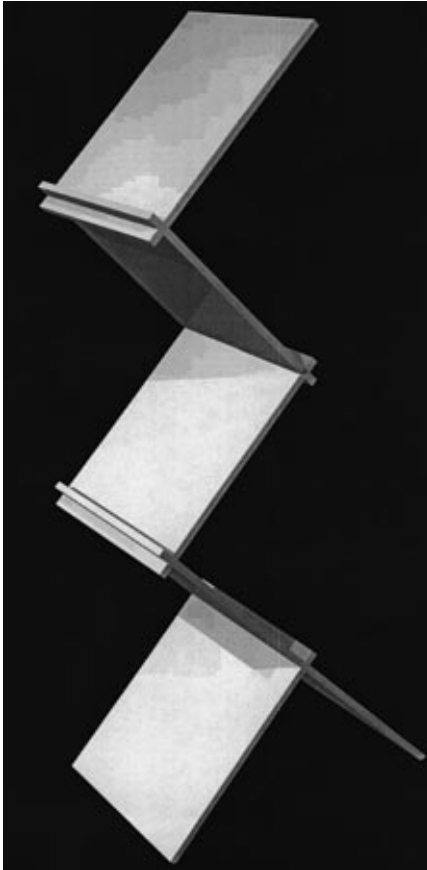

(71) ANSØGER(E):

**Claus Gramstrup,**  
Elmevænget 37; 2880  
Bagsværd, DK

(72) FREMBRINGER(E):

Ansøgeren

(22) ANSØGNINGSDATO:

13 okt 1997

---

## Offentligt tilgængelige mønsteransøgninger

Akterne i nedenstående ansøgninger er tilgængelige for enhver, jfr. mønsterlovens § 19.

### Klasse 3 - Varer til rejsebrug, etuier, parasoller og varer til personlig brug (ikke indeholdt i andre klasser)

(21)MA 1156 1997 (54)En værktøjskasse  
(71) ANSØGER(E): ZAG INDUSTRIES LTD., 19 Hamelacha Street; 48091 Rosh Haayin, IL  
(30) PRIORITET: 12 maj 1997 USA 29/070,618  
(22) ANSØGNINGS DATO: 12 nov 1997

### Klasse 6 - Møbler og andre boligudstørsartikler

(21)MA 0495 1997 (54)En overliste til persienner  
(71) ANSØGER(E): A/S Chr. Fabers Fabriker, Hestehavevej 22; 5856 Ryslinge, DK  
(22) ANSØGNINGS DATO: 12 nov 1997

### Klasse 7 - Husholdningsartikler (ikke indeholdt i andre klasser)

(21)MA 0915 1997 (54)Et redskab til opbevaring og afgivelse af faste pastaer  
(71) ANSØGER(E): Loctite (Ireland) Ltd., Tallagh Business Park; Whitestown; Tallaght; Dublin 24, IE  
(30) PRIORITET: 14 maj 1997 Italien MI97 0 000279  
(22) ANSØGNINGS DATO: 05 sep 1997

(21)MA 1141 1997 (54)En elektrisk brødrister  
(71) ANSØGER(E): Robert Krups GmbH & Co. KG, Heresbachstrasse 29; D-42719 Solingen, DE  
(30) PRIORITET: 05 maj 1997 Frankrig 972694  
(22) ANSØGNINGS DATO: 05 nov 1997

(21)MA 1155 1997 (54)En salattang  
(71) ANSØGER(E): Dart Industries Inc., 14901 S. Orange Blossom Trail; Orlando, FL 32837, US  
(30) PRIORITET: 12 maj 1997 USA 29/070,685  
(22) ANSØGNINGS DATO: 12 nov 1997

### Klasse 8 - Værktøj og isenkramvarer

(21)MA 0479 1997 (54)Et lod til betjening af en persienne  
(71) ANSØGER(E): A/S Chr. Fabers Fabriker, Hestehavevej 22; 5856 Ryslinge, DK  
(22) ANSØGNINGS DATO: 12 nov 1997

(21)MA 0487 1997 (54)En låsestift med bladfeder  
(71) ANSØGER(E): Randersbøren A/S, Nikkelvej 19; 8900 Randers, DK  
(22) ANSØGNINGS DATO: 12 nov 1997

(21)MA 1158 1997 (54)Et greb med bremsemekanisme  
(71) ANSØGER(E): Ahlberg Rehab AB, Box 25; S-740 83 Fjärdhundra, SE  
(30) PRIORITET: 13 maj 1997 Sverige 97-1085  
(22) ANSØGNINGS DATO: 13 nov 1997

### Klasse 9 - Emballage og beholdere til transport eller håndtering af varer

(21)MA 1129 1997 (54)En flaske  
(71) ANSØGER(E): Henkel Kommanditgesellschaft auf Aktien, D-40191 Düsseldorf, DE  
(30) PRIORITET: 09 maj 1997 WIPO\*\* DM/040109  
(22) ANSØGNINGS DATO: 30 okt 1997

(21)MA 1149 1997 (54)Holder til avis eller lignende  
(71) ANSØGER(E): Reptor Media AS, Boks 73; N-1415 Oppegård, NO  
(30) PRIORITET: 09 maj 1997 Norge D970300  
(22) ANSØGNINGS DATO: 07 nov 1997

### Klasse 15 - Maskiner (ikke indeholdt i andre klasser)

(21)MA 1138 1997 (54)En patron for skæreindsats  
(71) ANSØGER(E): ISCAR LTD., P. O. Box 11; Migdal Tefen 24959, IL  
(30) PRIORITET: 07 maj 1997 Israel 27914  
(22) ANSØGNINGS DATO: 04 nov 1997

(21)MA 1143 1997 (54)En betjeningsindretning til svejsemaskiner  
(71) ANSØGER(E): ESAB Aktiebolag, Herkulesgatan 72; Box 8004; S-402 77 Göteborg, SE  
(30) PRIORITET: 06 maj 1997 Sverige 971056  
(22) ANSØGNINGS DATO: 05 nov 1997

**Klasse 23 - Udstyr til distribution af væsker og luftarter, sanitets-, opvarmnings-, ventilations- og luftkonditioneringsudstyr, fast brændsel**

(21)MA 1054 1997 (54)1) kombineret flaske og dispenser til toiletter 2) del dertil  
(71) ANSØGER(E): Henkel Kommanditgesellschaft auf Aktien, D-40191 Düsseldorf, DE  
(30) PRIORITET: 09 maj 1997 WIPO\*\* DM/040 117  
(22) ANSØGNINGSDATO: 10 okt 1997

(21)MA 1144 1997 (54)Et toiletstolshjælpemiddel  
(71) ANSØGER(E): Bo Lindström, Odens väg 10; S-830 43 ÅS, SE  
(30) PRIORITET: 09 maj 1997 Sverige 97 1066  
(22) ANSØGNINGSDATO: 06 nov 1997

**Klasse 25 - Bygninger og byggelementer**

(21)MA 1146 1997 (54)1-2) Konstruktionselementer  
(71) ANSØGER(E): GLOBAL FLOAT SYSTEMS AB, Artillerigatan 36; S-114 45 Stockholm, SE  
(30) PRIORITET: 13 maj 1997 Sverige 97-1087  
(22) ANSØGNINGSDATO: 07 nov 1997

---

## Registrerede mønstre

(21) Ansøgningsnummer	(44) Bekendtgjort i Reg. Tid. nr	(11) Registreringsnummer	(15) Registreringsdato	(18) Registreringen er gyldig til
MA 0550 1996	16/9715 aug 1997	MR 0895 1997	06 nov 1997	31 maj 2001
MA 1243 1996	16/9715 aug 1997	MR 0900 1997	06 nov 1997	20 dec 2001
MA 0120 1997	16/9715 aug 1997	MR 0901 1997	06 nov 1997	07 feb 2002
MA 0121 1997	16/9715 aug 1997	MR 0902 1997	06 nov 1997	07 feb 2002
MA 0122 1997	16/9715 aug 1997	MR 0903 1997	06 nov 1997	07 feb 2002
MA 0123 1997	16/9715 aug 1997	MR 0904 1997	06 nov 1997	07 feb 2002
MA 0124 1997	16/9715 aug 1997	MR 0905 1997	06 nov 1997	07 feb 2002
MA 0125 1997	16/9715 aug 1997	MR 0906 1997	06 nov 1997	07 feb 2002
MA 0126 1997	16/9715 aug 1997	MR 0907 1997	06 nov 1997	07 feb 2002
MA 0127 1997	16/9715 aug 1997	MR 0908 1997	06 nov 1997	07 feb 2002
MA 0128 1997	16/9715 aug 1997	MR 0909 1997	06 nov 1997	07 feb 2002
MA 0129 1997	16/9715 aug 1997	MR 0910 1997	06 nov 1997	07 feb 2002
MA 0130 1997	16/9715 aug 1997	MR 0911 1997	06 nov 1997	07 feb 2002
MA 0131 1997	16/9715 aug 1997	MR 0912 1997	06 nov 1997	07 feb 2002
MA 0132 1997	16/9715 aug 1997	MR 0913 1997	06 nov 1997	07 feb 2002
MA 0133 1997	16/9715 aug 1997	MR 0914 1997	06 nov 1997	07 feb 2002
MA 0134 1997	16/9715 aug 1997	MR 0915 1997	06 nov 1997	07 feb 2002
MA 0135 1997	16/9715 aug 1997	MR 0916 1997	06 nov 1997	07 feb 2002
MA 0136 1997	16/9715 aug 1997	MR 0917 1997	06 nov 1997	07 feb 2002
MA 0137 1997	16/9715 aug 1997	MR 0918 1997	06 nov 1997	07 feb 2002
MA 0138 1997	16/9715 aug 1997	MR 0919 1997	06 nov 1997	07 feb 2002
MA 0139 1997	16/9715 aug 1997	MR 0920 1997	06 nov 1997	07 feb 2002
MA 0140 1997	16/9715 aug 1997	MR 0921 1997	06 nov 1997	07 feb 2002
MA 0141 1997	16/9715 aug 1997	MR 0879 1997	06 nov 1997	07 feb 2002
MA 0142 1997	16/9715 aug 1997	MR 0880 1997	06 nov 1997	07 feb 2002
MA 0143 1997	16/9715 aug 1997	MR 0881 1997	06 nov 1997	07 feb 2002
MA 0144 1997	16/9715 aug 1997	MR 0882 1997	06 nov 1997	07 feb 2002
MA 0145 1997	16/9715 aug 1997	MR 0883 1997	06 nov 1997	07 feb 2002
MA 0146 1997	16/9715 aug 1997	MR 0884 1997	06 nov 1997	07 feb 2002
MA 0147 1997	16/9715 aug 1997	MR 0885 1997	06 nov 1997	07 feb 2002
MA 0148 1997	16/9715 aug 1997	MR 0886 1997	06 nov 1997	07 feb 2002
MA 0149 1997	16/9715 aug 1997	MR 0887 1997	06 nov 1997	07 feb 2002
MA 0151 1997	16/9715 aug 1997	MR 0888 1997	06 nov 1997	07 feb 2002
MA 0154 1997	16/9715 aug 1997	MR 0889 1997	06 nov 1997	07 feb 2002
MA 0155 1997	16/9715 aug 1997	MR 0890 1997	06 nov 1997	07 feb 2002
MA 0181 1997	16/9715 aug 1997	MR 0891 1997	06 nov 1997	12 feb 2002
MA 0445 1997	16/9715 aug 1997	MR 0892 1997	06 nov 1997	12 feb 2002
MA 0454 1997	16/9715 aug 1997	MR 0893 1997	06 nov 1997	29 apr 2002
MA 0481 1997	16/9715 aug 1997	MR 0894 1997	06 nov 1997	06 maj 2002
MA 0572 1997	16/9715 aug 1997	MR 0896 1997	06 nov 1997	02 jun 2002
MA 0633 1997	16/9715 aug 1997	MR 0897 1997	06 nov 1997	16 jun 2002
MA 0655 1997	16/9715 aug 1997	MR 0898 1997	06 nov 1997	23 jun 2002
MA 0659 1997	16/9715 aug 1997	MR 0899 1997	06 nov 1997	24 jun 2002

## Henlagte, afslåede eller tilbagetagne mønsteransøgninger

Henlagte, afslåede eller tilbagetagne mønsteransøgninger, som er offentligt tilgængelige.

(21) Ansøgningsnummer  
MA 0657 1997

(44) Bekendtgjort i tidende nr.

(43) Offentliggjort i tidend  
15/970

---

## Ændringer

Ændringer vedrørende retten til mønstret, mønsterhavers navn, bopæl, fuldm. m. v.  
**Overdragelser:**

(11)MR 0366 1991

til: (71) GOLDEN LADY SPA, Via Felice Cavallotti 11; I-60035 Jesi, Ancona, IT

(11)MR 0440 1991

til: (71) Christian Dior Couture, 30, Avenue Montaigne; F-75008 Paris, FR

(11)MR 0870 1991

til: (71) GOLDEN LADY SPA, Via Felice Cavallotti 11; I-60035 Jesi, Ancona, IT

(11)MR 0993 1992

til: (71) FlexLink Systems AB, S-415 50 Göteborg, SE

(11)MR 0994 1992

til: (71) FlexLink Systems AB, S-415 50 Göteborg, SE

(11)MR 0995 1992

til: (71) FlexLink Systems AB, S-415 50 Göteborg, SE

(11)MR 0272 1995

til: (71) NovAseptic Equipment AB, Rödjans väg 7; S-440 45 Nödinge, SE

### Adresseændring:

(11)MR 0699 1990

til: (71) Matas A/S, Rørmosevej 1; 3450 Allerød, DK

(11)MR 0700 1990

til: (71) Matas A/S, Rørmosevej 1; 3450 Allerød, DK

## Fornyelse af mønsterregistreringer

Fornyelser af registreringer foretaget i medfør af lov om mønstre nr. 218 af 27. maj 1970.

(11) Registreringsnummer	(18) Gyldig til
MR 1268 1989	25 nov 2002
MR 0164 1990	04 jan 2003
MR 0246 1990	03 dec 2002
MR 0681 1993	02 nov 2002
MR 0705 1993	13 nov 2002
MR 0722 1993	20 okt 2002
MR 0723 1993	20 okt 2002
MR 0724 1993	20 okt 2002
MR 0747 1993	20 okt 2002
MR 0814 1993	15 dec 2002
MR 0861 1993	15 dec 2002
MR 0864 1993	07 jan 2003
MR 0865 1993	07 jan 2003
MR 0871 1993	08 jan 2003
MR 0872 1993	08 jan 2003
MR 0873 1993	08 jan 2003
MR 0874 1993	08 jan 2003
MR 0882 1993	13 jan 2003
MR 0932 1993	22 dec 2002
MR 0936 1993	22 dec 2002
MR 1097 1993	25 nov 2002
MR 1100 1993	30 dec 2002
MR 1166 1993	10 nov 2002
MR 1167 1993	10 nov 2002
MR 1217 1993	10 nov 2002
MR 1218 1993	10 nov 2002
MR 0502 1995	13 nov 2002

## Udslettelser af registreringer

Udslettelser af registreringer foretaget i medfør af lov om mønstre nr. 218 af 27. maj 1970.

(11) Registreringsnummer.

(11) MR 0438 1983  
(11) MR 0673 1983  
(11) MR 0676 1983  
(11) MR 1009 1983  
(11) MR 0836 1984  
(11) MR 0482 1986  
(11) MR 0483 1986  
(11) MR 0484 1986  
(11) MR 0248 1988  
(11) MR 0116 1989  
(11) MR 0769 1989  
(11) MR 0876 1989  
(11) MR 0944 1989  
(11) MR 0998 1989  
(11) MR 0999 1989  
(11) MR 0203 1990  
(11) MR 0180 1993  
(11) MR 0183 1993  
(11) MR 0184 1993  
(11) MR 0185 1993  
(11) MR 0190 1993  
(11) MR 0221 1993  
(11) MR 0256 1993  
(11) MR 0296 1993  
(11) MR 0366 1993  
(11) MR 0367 1993  
(11) MR 0769 1993  
\* (11) MR 0992 1993  
(11) MR 1135 1993  
(11) MR 0641 1994

# Patentdirektoratet udgiver

## Dansk Mønsterregister 1996

Indeholder en alfabetisk fortegnelse over indehavere af mønstre registreret i 1996 samt henvisning til det nummer og år hvori registreringen er bekendtgjort i Dansk Mønstertidende.

Publikationen omfatter desuden et klasseregister, som henviser til mønsterregistreringsnummeret.

Årsregistret udkom februar 1997 og koster **200,00 kroner**.

## Dansk Varemærkeregister 1996

Indeholder en alfabetisk fortegnelse over indehavere af vare- og fællesmærker registreret i 1996

samt henvisning til det nummer og år hvori registreringen er bekendtgjort i Dansk Varemærketidende. Årsregistret udkom marts 1997 og koster **200,00 kroner**.

## Varemærkesærtidende over §13 afslag i 1996

Er gengivet med figurmærker og indeholder en alfabetisk fortegnelse over varemærker, der i 1996 er nægtet registrering under henvisning til varemærkelovens §13 om manglende særpræg. Afslagsbegrundelsen er anført. Publikationen udkom marts 1997 og koster **100,00 kroner**.

## Varemærkesærtidende over indsigelsesafgørelser i 1996

Indeholder et resume af de afgørelser, der er truffet i indsigelsessager i 1996 i henhold til Varemærkeloven og Fællesmærkeloven af 6. juni 1991.

Publikationen udkom primo april 1997 og koster **200,00 kroner**.

## Dansk Patentregister 1996

Indeholder alfabetisk navnerregister, klasseregister samt nummerliste over danske patenter udstedt i 1996. Registret udkom februar 1997. Årsregistret koster **400,00 kroner**.

Ovenstående kan bestilles ved at sende eller faxe kopi af nedenstående kupon til: Patentdirektoratet, Helgeshøj Alle 81, 2630 Taastrup. **Telefax: 43 50 80 01**.

De er også velkommen til bestille publikationerne telefonisk. De kan ringe til Patentdirektoratets RePro-afdeling, **Tlf.: 43 50 85 40**, Martin Winther Petersen.

## Bestillingskupon

### Jeg bestiller herved:

\_\_\_ stk. Dansk Mønsterregister 1996

\_\_\_ stk. Dansk Varemærkeregister 1996

\_\_\_ stk. Særtidende § 13 afslag 1996

\_\_\_ stk. Indsigelsessærtidende. Afgørelser for 1996

\_\_\_ stk. Dansk Patentregister 1996

Firma: \_\_\_\_\_

Navn: \_\_\_\_\_

Adresse: \_\_\_\_\_

# INID-koder

## Internationally agreed Numbers for the Identification of Data (INID)

- (11) Serial number of the registration
- (15) Date of the registration
- (17) Expected duration of the registration/renewal
- (18) Expected expiration date of the registration/renewal
- (21) Serial number of the application
- (22) Date of filing of the application
- (23) Exhibition priority data
- (24) Date from which the industrial design right has effect
- (29) Indication of the form in which the industrial design is filed
- (30) Data relating to priority under the Paris Convention
- (43) Date of publication of the industrial design before examination
- (44) Date of publication of the industrial design after examination
- (45) Date of publication of the registered industrial design
- (46) Date of expiration of deferment
- (51) Class and subclass of the Locarno Classification
- (54) Designation of article(s) or product(s) covered by the industrial design or title of the industrial design
- (55) Reproduction of the industrial design (e.g., drawing, photograph) and explanations relating to the reproduction
- (57) Description of characteristic features of the industrial design including indication of colors
- (58) Date of recording of any kind of amendment in the Register
- (62) Serial number(s) and, if available, filing date(s) of application(s), registration(s) or document(s) related by division
- (66) Serial number(s) of application(s) concerning design(s) which is(are) variant(s) of the present one
- (71) Name(s) and address(es) of the applicant
- (72) Name(s) of the creator(s)
- (73) Name(s) and address(es) of the owner(s)
- (74) Name(s) and address(es) of the representative(s)

## Domestic Codes for the Identification of Data

- (DL) Data concerning license
- (DP) Data concerning pawning

## Internationalt vedtagne Numre til Identifikation af Data (INID)

- Registreringsnummer
- Registreringsdato
- Forventet registreringsperiode/fornyelsesperiode
- Forventet udløbsdato for registrering/fornyelse
- Ansøgningsnummer
- Ansøgningsdato
- Udstillingsprioritetsoplysninger
- Indleveringsdato
  
- Model indleveret
  
- Konventionsprioritetsoplysninger
  
- Dato for offentlig tilgængelighed
  
- Bekendtgørelsesdato for ansøgningen
  
- Bekendtgørelsesdato for registreringen
  
- Udsættelsesdato
  
- Klasser
- Vareangivelse
  
- Mønstret
  
- Beskrivelse herunder farver
  
- Dato for tilførsel/udslettelse
  
- Nummer på hovedansøgning eller udskilt ansøgning
  
- Beslægtede ansøgninger
  
- Ansøgners navn og -adresse
  
- Frembringers navn og -adresse
- Indehavernavn og -adresse
  
- Fuldmægtignavn og -adresse

## Interne koder til identifikation af data

- Licensoplysninger
- Pantoplysninger

# Prisliste

1. januar 1998

Patenter

Supplerende beskyttelsescertifikater

Brugsmodeller

Mønstre (design)

Chips (halvledertopografier)

Vare- og fællesmærker

Kommunevåbener og -segl

Publikationer

Erhvervsservice\*

Kopiservice\*

Kurser og foredrag

\* Priser vedrørende erhvervsservice og kopiservice skal betragtes som vejledende, idet de endnu ikke er endelig fastlagt

Prisliste vedr. internationale ansøgninger (PCT) og europæiske patentansøgninger (EPK) samt vedr. ansøgninger om international varemærkeregistrering og EU-varemærkeregistrering kan fås ved henvendelse til direktoratet.

Erhvervsministeriet

**Patentdirektoratet**

Helgeshøj Allé 81  
2630 Taastrup  
Telefon 43 50 80 00  
Telefax 43 50 80 01  
Telex 16046 DPO DK  
Postgiro 8 989923



E-mail: [Patentdirektoratet@dkpto.dk](mailto:Patentdirektoratet@dkpto.dk)  
Web: [Http://www.dkpto.dk](http://www.dkpto.dk)

# Patenter

	kr.
<b>1. Ansøgningsgebyr</b>	
a. Grundgebyr .....	3000,00
b. Tillægsgebyr for hvert patentkrav ud over 10 .....	300,00
c. Tillægsgebyr for nyhedsundersøgelse og patentbarhedsvurdering på grundlag af engelsksproget patentansøgning .....	1500,00
<b>2. Gebyrer for nyhedsundersøgelse af international type (PL §9)</b>	
I Når den svenske patentmyndighed er nyhedsundersøgende:	
a. Grundgebyr .....	5300,00
b. Tillægsgebyr for hvert krav ud over 10 .....	115,00
c. Ekspeditionsgebyr .....	500,00
II Når Den Europæiske Patentmyndighed er nyhedsundersøgende	
a. Grundgebyr .....	11390,00
b. Ekspeditionsgebyr .....	500,00
<b>3. Gebyr for senere indlevering af dansk oversættelse af international ansøgning</b> .....	1100,00
<b>4. Genoptagelsesgebyr</b> .....	700,00
<b>5. Patentmeddelelsesgebyr</b>	
a. Grundgebyr .....	2850,00
b. Tillægsgebyr for hver side ud over 35 sider .....	80,00
c. Tillægsgebyr for hvert patentkrav, for hvilket der ikke er betalt ansøgningsgebyr .....	300,00
<b>6. Gebyr for publicering af oversættelser af europæiske patentskrifter</b>	
a. Grundgebyr .....	2850,00
b. Tillægsgebyr for hver side ud over 35 sider .....	80,00
<b>7. Gebyr for publicering af ændrede patentskrifter</b>	
a. Grundgebyr .....	2850,00
b. Tillægsgebyr for hver side ud over 35 sider .....	80,00
<b>8. Genoprettelsesgebyr</b> .....	3000,00
<b>9. Årsgebyrer</b>	
1. gebyrår .....	500,00
2. gebyrår .....	500,00
3. gebyrår .....	500,00
4. gebyrår .....	1000,00
5. gebyrår .....	1150,00
6. gebyrår .....	1300,00
7. gebyrår .....	1500,00
8. gebyrår .....	1700,00
9. gebyrår .....	1900,00
10. gebyrår .....	2150,00
11. gebyrår .....	2400,00
12. gebyrår .....	2650,00
13. gebyrår .....	2900,00
14. gebyrår .....	3150,00
15. gebyrår .....	3400,00
16. gebyrår .....	3650,00
17. gebyrår .....	3900,00
18. gebyrår .....	4200,00
19. gebyrår .....	4500,00
20. gebyrår .....	4800,00
Årsgebyrer, der betales senere end forfaldsdag, forhøjes med 20%. Gebyret skal være betalt inden 6 måneder efter forfaldsdagen.	
<b>10. Gebyr for fremsættelse af indsigelse</b> .....	2000,00
<b>11. Gebyr for administrativ omprøvning</b> .....	7000,00
<b>12. Klagegebyr</b> .....	8000,00

Ovennævnte priser skal ikke tillægges moms

# Supplerende beskyttelsescertifikater

	kr.
<b>1. Ansøgningsgebyr</b> .....	3000,00
<b>2. Genoptagelsesgebyr</b> .....	600,00
<b>3. Genoprettelsesgebyr</b> .....	3000,00
<b>4. Årsgebyr pr. påbegyndt gebyrår</b> .....	4800,00

Årsgebyrer, der betales senere end forfaldsdag, forhøjes med 20%. Gebyret skal være betalt inden 6 måneder efter forfaldsdagen.

<b>5. Gebyr for administrativ omprøvning</b> .....	1500,00
--	---------

Der skal betales et gebyr på 7000 kr. for eventuel omprøvning af grundpatentet

<b>6. Klagegebyr</b> .....	4000,00
----------------------------	---------

Ovennævnte priser skal ikke tillægges moms

# Brugsmodeller

	kr.
<b>1. Ansøgningsgebyr</b> .....	2000,00
<b>2. Gebyr for senere indlevering af dansk oversættelse af international ansøgning</b> .....	1100,00
<b>3. Genoptagelsesgebyr</b> .....	400,00
<b>4. Fornylsesgebyrer</b>	
For 1. periode .....	2000,00
For 2. periode .....	3000,00

Fornylsesgebyrer, der betales efter udløbet af den pågældende registreringsperiode, forhøjes med 20%.

<b>5. Gebyr for prøvning før eller efter registrering</b>	
a. Grundgebyr .....	4000,00
b. Tillægsgebyr for prøvning før registrering på grundlag af engelsksproget brugsmodelansøgning .....	1000,00
<b>6. Gebyr for behandling af anmodning om udslettelse</b> .....	2000,00
<b>7. Gebyr for bekendtgørelse af ændret registrering og publicering af ændret formulering</b> .....	1100,00
<b>8. Klagegebyr</b> .....	5000,00

Ovennævnte priser skal ikke tillægges moms

# Chips (halvledertopografier)

	kr.
<b>1. Ansøgningsgebyr</b> .....	1500,00
<b>2. Gebyr for behandling af anmodning om overførelse af ansøgning om registrering</b> .....	1000,00
<b>3. Klagegebyr</b> .....	4000,00

Ovennævnte priser skal ikke tillægges moms

## Mønstre (design)

1. **Ansøgningsgebyr** ..... kr. 1300,00

### Tillægsgebyrer:

- a. Ved samregistrering for hvert mønster ud over det første ..... 800,00
- b. For bekendtgørelse af hver afbildning ud over den første ..... 400,00

2. **Genoptagelsesgebyr** ..... 200,00

3. **Fornyelsesgebyr** ..... 2200,00

### Tillægsgebyr ved fornyelse:

Ved samregistrering for hvert mønster ud over det første . 1100,00

Fornyelsesgebyrer inkl. tillægsgebyr, der betales efter udløbet af den pågældende registreringsperiode, forhøjes med 20%.

4. **Klagegebyr** ..... 4000,00

Ovennævnte priser skal ikke tillægges moms

## Vare- og fællesmærker

1. **Ansøgningsgebyr** ..... kr. 2700,00

- a. Grundgebyr ..... 2700,00
- b. Tillægsgebyr for hver klasse ud over 3 ..... 600,00
- Der er i alt 42 klasser

2. **Gebyr for videreførelse af international varemærke-registrering som dansk vare- eller fællesmærke-ansøgning** ..... 1500,00

### 3. Fornyelsesgebyr

- a. Grundgebyr ..... 2800,00
- b. Tillægsgebyr for hver klasse ud over 3 ..... 600,00

Fornyelsesgebyrer inkl. tillægsgebyr, der betales efter udløbet af den pågældende registreringsperiode, forhøjes med 20%.

4. **Gebyr for anmodning om deling af en ansøgning eller en registrering**  
For hver udskilt ansøgning eller registrering ..... 2000,00

5. **Gebyr for fremsættelse af indsigelse** ..... 2000,00

6. **Gebyr for administrativ ophævelse** ..... 2500,00

7. **Klagegebyr** ..... 4000,00

8. **Gebyr for overvågning af dansk varemærkerettighed**  
Årligt gebyr ..... 1400,00

Ovennævnte priser skal ikke tillægges moms

## Kommunevåbener og -segl

1. **Ansøgningsgebyr** ..... kr. 2000,00

Ovennævnte pris skal ikke tillægges moms

## Publikationer

1. **Årsabonnement** ..... kr.

- a. Dansk Patenttidende ..... 1000,00
- b. Patentskrifter  
- på papir ..... 8000,00  
- på CD-ROM (SPACE-DK) ..... 5000,00
- c. Dansk Patentregister ..... 400,00
- d. Sammendrag af almindeligt tilgængelige danske patentansøgninger  
- Alle sektioner ..... 8000,00  
- sektion A ..... 1600,00  
- sektion B ..... 1600,00  
- sektion C07 + C12 ..... 1600,00  
- sektion C, resten ..... 900,00  
- sektion D ..... 500,00  
- sektion E ..... 900,00  
- sektion F ..... 900,00  
- sektion G ..... 900,00  
- sektion H ..... 900,00
- e. Oversættelser af EP-skrifter ..... 8000,00
- f. Dansk Brugsmodeltidende ..... 600,00
- g. Brugsmodelskrifter ..... 8000,00
- h. Dansk Varemærketidende ..... 1000,00
- i. Dansk Varemærkerregister ..... 200,00
- j. Varemærke-særtidende med §13-afslag ..... 100,00
- k. Varemærkeindsigelsestidende ..... 200,00
- l. Nye danske varemærkeansøgninger, ugeliste ..... 450,00
- m. Dansk Mønstertidende ..... 600,00
- n. Dansk Mønsterregister ..... 200,00
- o. Patenthåndbog, ved tegning af abonnement ..... 500,00  
- løblade hertil, pr side ..... 10,00
- p. Brugsmodelhåndbog, ved tegning af abonnement ..... 500,00  
- løblade hertil, pr. side ..... 10,00
- q. Ankenævnskendelser  
- alle kendelser ..... 4200,00  
- kendelser/patent- og brugsmodelområdet ..... 2000,00  
- kendelser/vare- og fællesmærkeområdet ..... 2000,00  
- kendelser/mønster- og chipsområdet ..... 400,00

Abonnementer tillægges porto

### 2. Løssalg

- a. Dansk Patenttidende ..... 40,00
- b. Dansk Patentregister ..... 400,00
- c. Sammendrag af alm. tilgængelige patentansøgninger .... 30,00
- d. Dansk Varemærketidende ..... 40,00
- e. Dansk Varemærkerregister ..... 200,00
- f. Varemærke-særtidende med § 13-afslag ..... 100,00
- g. Varemærkeindsigelsestidende ..... 200,00
- h. Varemærkeindsigelsestidende, udk. 1995 ..... 300,00
- i. Dansk Mønstertidende ..... 40,00
- j. Dansk Mønsterregister ..... 200,00
- k. Dansk Brugsmodeltidende ..... 40,00
- l. Sammendrag af alm. tilgængelige brugsmodel-ansøgninger ..... 30,00
- m. Fremlæggelses- og patentskrifter på CD-ROM (SPACE-DK)  
- 1993-1996, pr. årgang ..... 5000,00  
- 1990-1992, pr. årgang ..... 2000,00

Ovennævnte priser skal ikke tillægges moms

Fremlæggelses-, patent- og brugsmodelskrifter samt oversættelser af EP-skrifter leveres til gældende kopipris

3. **Love og bekendtgørelser**  
vedr. industriel ejendomsret ..... 12,00-33,00

4. **Gennemførelsesforskrifter til EPK i dansk oversættelse** 200,00

5. **Landekoderegister** ..... 100,00

### 6. Andre publikationer

- a. Varemærkeklassifikation  
- alfabetisk liste ..... 500,00  
- klassedelt liste ..... 400,00
- b. Mønsterklassifikation ..... 35,00  
- ændringer og tilføjelser hertil ..... 15,00
- c. Registreringspraksis, varemærker ..... 185,00  
- tillæg hertil ..... 65,00
- d. "Fra væsen til virksomhed" Danske patenter gennem 100 år (fås på dansk og engelsk), inkl. moms ..... 195,00

Ovennævnte priser tillægges moms, hvis andet ikke er angivet

# Erhvervsservice

kr.

1. **Timepris\*** ..... 750,00
2. **Løbende overvågninger**
  - a. Teknikovervågning  
Første søgning inkl. oprettelse af søgeprofil og levering af op til 25 nyeste referencer med publikationsforsider ..... 3000,00  
Overvågningskørsel pr. gang efter tilbud
  - b. Konkurrentovervågning  
Første søgning inkl. oprettelse af søgeprofil og levering af op til 40 nyeste referencer ..... 2000,00  
Overvågningskørsel pr. gang efter tilbud
  - c. Overvågning af ansøgninger  
Overvågning af dansk patent-, brugsmodel- eller varemærkeansøgning sammensættes af:  
Årligt gebyr ..... 350,00  
Gebyr pr. meddelelse ..... 350,00
  - d. Øvrige overvågninger beregnes efter timepris  
Hertil skal lægges evt. online-udgifter
3. **Navneundersøgelser\***
  - a. International undersøgelse af patentrettigheder i 1-2 navne inkl. op til 40 referencer ..... 2000,00  
Yderligere referencer, pr. reference ..... 16,00  
Yderligere navne, pr. navn ..... 700,00
  - b. Undersøgelse af patent- og brugsmodelrettigheder med gyldighed for Danmark i 1-2 navne ..... 1500,00  
Yderligere navne, pr. navn ..... 350,00
  - c. Øvrige navneundersøgelser beregnes efter timepris  
Hertil skal lægges evt. online-udgifter
4. **Patentfamilieundersøgelser og statusundersøgelser\***
  - a. Patentfamilieundersøgelse ..... 800,00
  - b. Patentfamilieundersøgelse inkl. status ..... 1600,00
  - c. Tillæg for statusoplysninger, der knytter sig til tidligere udførte patentfamilieundersøgelser ..... 1600,00
  - d. Statusundersøgelse af udenlandske rettigheder  
Første nummer ..... 700,00  
Pr. følgende nummer ..... 350,00
  - e. Statusundersøgelse af danske rettigheder, pr. nummer .. 350,00
  - f. Øvrige undersøgelser beregnes efter timepris  
Hertil skal lægges evt. online-udgifter
5. **Kollisionsundersøgelser af varemærker, inkl. 3 klasser\*** ..... 2100,00  
Yderligere klasser, pr. 10 klasser ..... 500,00
6. **Skanning af varemærker\***
  - a. Første klasse ..... 500,00
  - b. Yderligere klasser, pr. klasse ..... 200,00
  - c. Skanning af alle 42 klasser ..... 3000,00
7. **LOGO-skanning\***, inkl. op til 25 referencer ..... 1800,00  
Yderligere referencer, pr. 25 referencer ..... 500,00
8. **Klassesøgninger vedr. varemærker\***, pr. klasse ..... 3000,00
9. **Skanning af varemærker ansøgt eller registreret i udlandet\***
  - a. Første klasse for 1-2 lande ..... 1000,00
  - b. Følgende lande, pr. land ..... 500,00
  - c. Følgende klasser, pr. klasse ..... 200,00
10. **Gebyr for levering pr. telefax** ..... 75,00

\* Hastelevering kan aftales mod pristillæg.

Ovennævnte priser tillægges moms

# Kopiservice

kr.

1. **Fotokopier af patent- og brugsmodelpublikationer og af danske ansøgninger**
  - a. Ekspeditionsgebyr ..... 30,00
  - b. Kopipris, pr. side ..... 3,25  
Dog minimum 30 kr. pr. publikation (svarende til 9 sider)
2. **Fotokopier, taget på læsesalen**  
Ved kontant betaling, pr. side, inkl. moms ..... 3,00
3. **Udenlandske patentpublikationer, der ikke findes i egne samlinger**
  - I Ved hjemtagning fra udlandet
    - a. Pris for hjemtagning ..... 100,00
    - b. Pris pr. publikation ..... 100,00Hjemtagning af sagsakter fra USA og patentpublikationer og sagsakter fra Sydafrika: Pris efter aftale.
  - II Ved levering af tilsvarende publikation fra egne samlinger
    - a. Identifikation ..... 100,00
    - b. Kopipris (3,25 kr pr. side)
4. **Engelsksprogede sammendrag, der ikke findes i egne samlinger**, pr. sammendrag ..... 50,00
5. **Tidsskriftsartikler o.l., der ikke findes i egne samlinger**
  - a. Pris for hjemtagning ..... 100,00
  - b. Pris pr. artikel ..... 100,00
6. **Aktindsigt i europæiske patenter og patentansøgninger**
  - a. Ekspeditionsgebyr (inkl. EPO-gebyr) ..... 315,00
  - b. Kopier
    - ved tilsendelse, pr. side ..... 3,25
    - ved afhentning, pr. side ..... 2,50
    - ved afhentning og kontant betaling pr. side inkl. moms ... 3,00

Ovennævnte priser tillægges moms, hvis andet ikke er angivet

7. **Bekræftet kopi af en patent-, brugsmodel-, mønster- eller varemærkeansøgning** ..... 300,00  
Hertil skal lægges kopiprisen
8. **Bekræftet udskrift af patent-, certifikat-, brugsmodel-, topografi-, mønster- eller varemærkesagsregistret** ..... 300,00
9. **Udskrift af patent-, certifikat-, brugsmodel-, topografi-, mønster- eller varemærkesagsregistret** ..... 50,00
10. **Udskrift af registret over kommunevåbener og -segl** ... 200,00

Ovennævnte priser skal ikke tillægges moms

11. **Leveringsgebyrer**
  - a. Levering pr. telefax ..... 75,00
  - b. Ekspreslevering pr. telefax ..... 275,00
  - c. Ekspreslevering pr. post ..... 200,00Hertil lægges porto

Ovennævnte priser tillægges moms

# Kurser og foredrag

kr.

1. **Kurser**  
Priser på åbne og virksomhedsinterne kurser fås ved direkte henvendelse til KursusCentret
2. **Foredrag\***
  - Første time ..... 2000,00
  - Følgende timer, pr. time ..... 1500,00

\* Særpriser afhængig af deltagerantal og forberedelsestid

Ovennævnte priser skal ikke tillægges moms

# Patentdirektoratet

Helgeshøj Allé 81  
DK-2630 Taastrup

# B



Returneres ved varig adresseændring

Erhvervsministeriet

## Patentdirektoratet

Helgeshøj Allé 81  
DK-2630 Taastrup



Telefon (+45) 43 50 80 00  
Telefax (+45) 43 50 80 01  
Telex 16046 DPO DK  
Giro 8 989923

ISSN 0903-8809