

Dansk Mønster Tidende



Indholdsfortegnelse

| | |
|--|-----|
| Bekendtgørelse af mønsteransøgninger | 864 |
| Omtryk | — |
| Offentligt tilgængelige mønsteransøgninger | 908 |
| Registrerede mønstre | 912 |
| Henlagte, afslåede eller tilbagetagne mønsteransøgninger | 913 |
| Ændringer | 914 |
| Fornyelse af mønsterregistreringer | 915 |
| Udslettelse af mønsterregistreringer | 916 |
| Rettelser | — |
| Andre meddelelser | — |

Abonnementsprisen for årgangen er 600,- kr. Abonnement tegnes i Patentdirektoratet, Helgeshøj Allé 81, 2630 Tåstrup, tlf. 43 50 8540 eller 43 50 85 35. Gironr. 4 02 05 53. Prisen for et enkelt nummer er 40 kr. For forsendelse tillægges porto.

Ansvarlig for redaktion: Niels Ravn
Trykt hos Svalgaard Grafik a.s., Ballerup

ISSN 0903-8825

Bekendtgørelse af mønsteransøgninger

Indsigelser mod registreringen skal fremsættes skriftligt i 2 eksemplarer til registreringsmyndigheden inden 2 måneder fra bekendtgørelsesdagen, jfr. lov om mønstre nr 218 af 27. maj 1970, § 18, stk. 2.

Er det bekendtgjort, at model af mønstret er indleveret, kan denne ses i direktoratet.

Hvis afbildningen er udført i farver, er dette angivet.

Er mønstret forbillede for et ornament, er dette angivet.

(21) MA 1246 1996

(55)

(54) 1) En pontonbro 2) pontonbro dertil 3) lej-
der dertil

(51) - Cl. 25-03

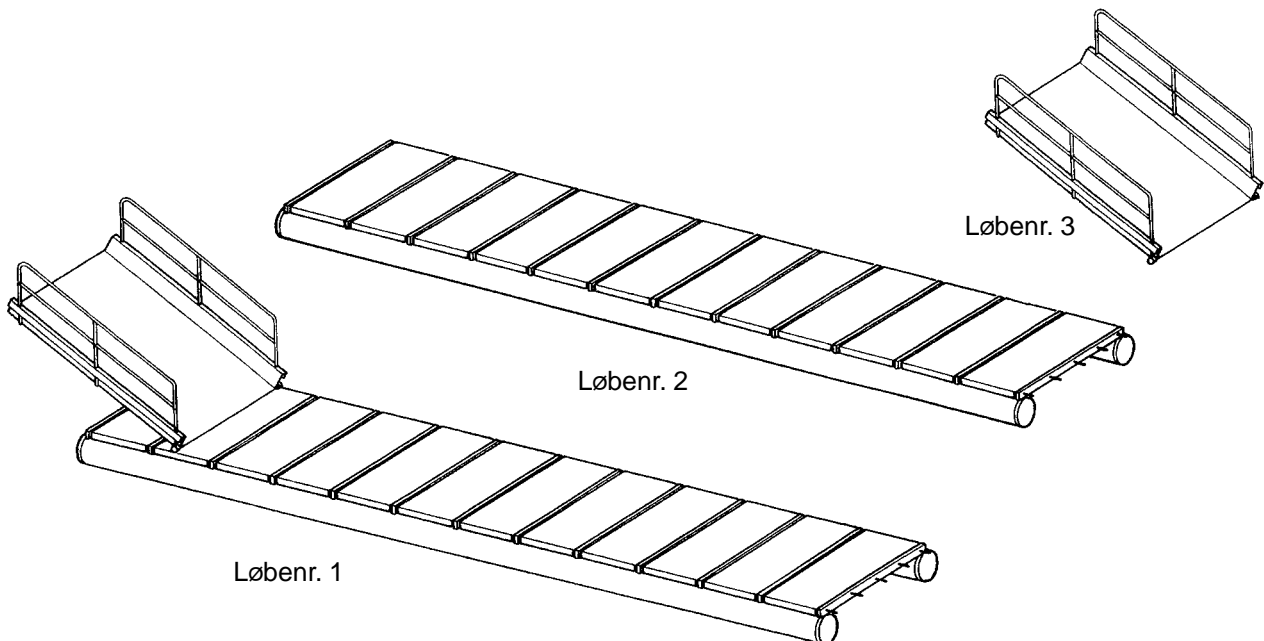

(71) ANSØGER(E):
(74) FULDMÆGTIG:

(72) FREMBRINGER(E):
(22) ANSØGNINGSDATO:

K. B. Olesens VVS A/S, Håndværkervej 4; 9850 Hirtshals, DK
Hofman-Bang & Boutard, Lehmann & Ree A/S, Ryegade 3; Postboks 367,
Aarhus C
Knud Bøje Olesen, Kjulgårdsvej 1; 9850 Hirtshals, DK
23 dec 1996

(21) MA 0926 1996

(54) En kalender

(51) - Cl. 19-03

(55)

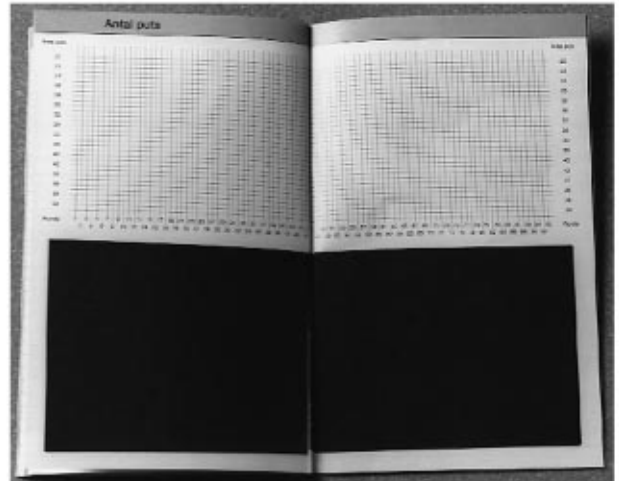
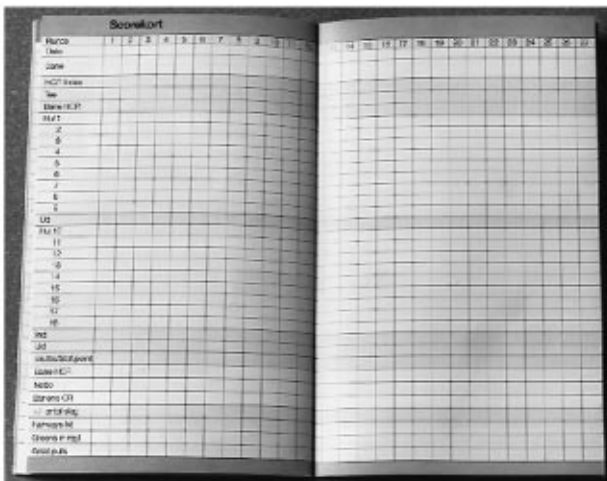
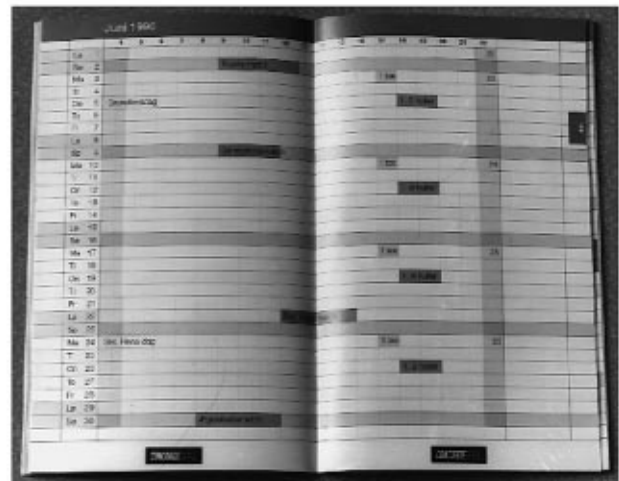
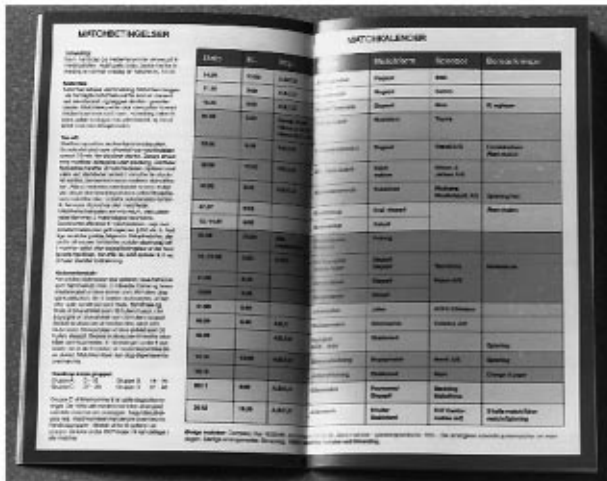

(71) ANSØGER(E):
(74) FULDMÆGTIG:

Lars Nielsen, Løvens Kvarter 86; 6710 Esbjerg V, DK
Vibeke Beck Westergaard; Advokatfirmaet Koch, Dresing & Falsner A/S, Kongensgade 70, Esbjerg

(72) FREMBRINGER(E):
(22) ANSØGNINGSDATO:
(57) BEMÆRKNINGER:

Ansøgeren
02 okt 1996
Mønstret er udført i farver.

(21) **MA 0071 1997**(54) **1) En børnemurerske 2) børnemurstens-**
form

(51) - Cl. 21-01-03

(55)

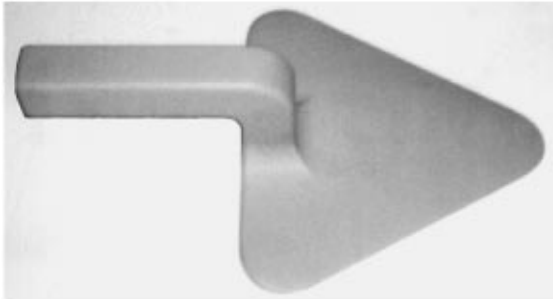

Løbenr. 1

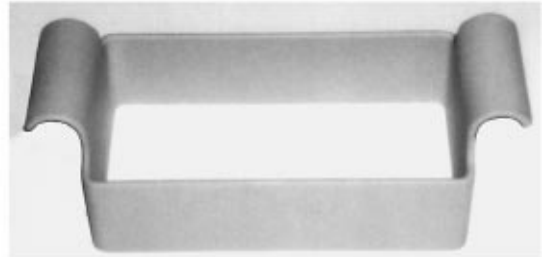

Løbenr. 2

(71) ANSØGER(E):

KREA A/S, Skejby Nordlansvej 303; 8200 Århus N, DK

(74) FULDMÆGTIG:

Larsen & Birkeholm A/S Skandinavisk Patentbureau, Østerågade 25; Postboks 1651, Aalborg

(72) FREMBRINGER(E):

Thomas Hagedorn, c/o Tegnestuen Kastanie; Hartmansvej 19; 2900 Hellerup, DK

(22) ANSØGNINGSDATO:

27 jan 1997

(21) **MA 0075 1997**(54) **Et skilt**

(51) - Cl. 20-03

(55)

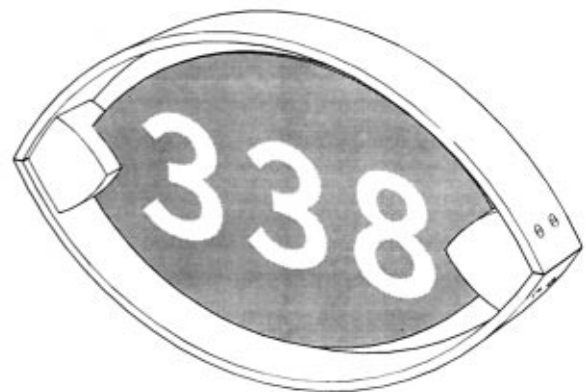
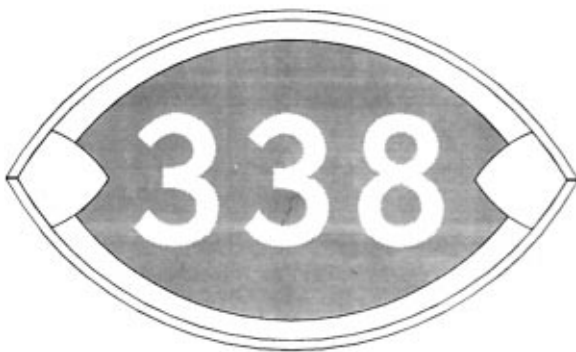

(71) ANSØGER(E):

Ole Stær, Landskronagade 60; 2100 København Ø, DK

(72) FREMBRINGER(E):

Ansøgeren

(22) ANSØGNINGSDATO:

27 jan 1997

(21) **MA 0218 1997**(54) **En pølsevare**

(51) - Cl. 01-04

(55)

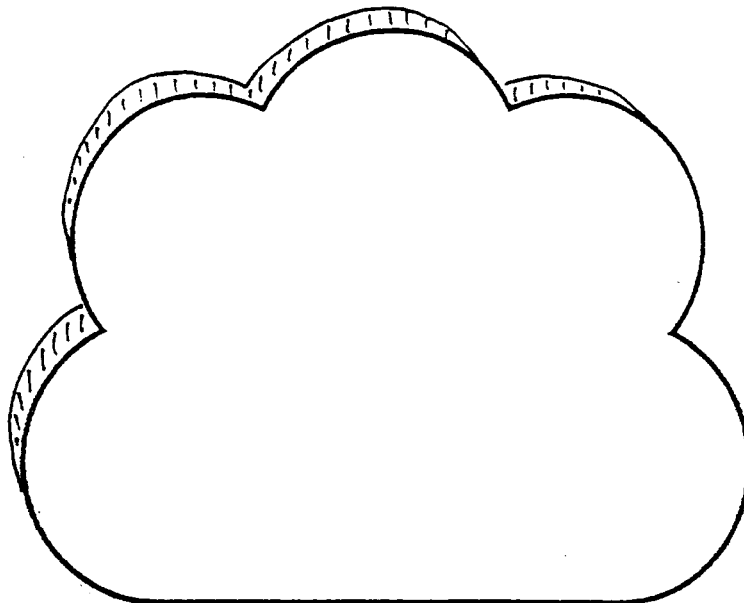
(71) **ANSØGER(E):****Oldenburger Fleischwaren-GmbH**, Georg-Bölts Strasse 10; 26135 Oldenburg, DE(74) **FULDMÆGTIG:**

Chas. Hude A/S, H. C. Andersens Boulevard 33, København V

(72) **FREMBRINGER(E):**

Werner Pithan, c/o Oldenburger Fleischwaren GmbH; Georg-Bölts-Strasse 10; 26135 Oldenburg, DE

(30) **PRIORITET:**

20 aug 1996 Tyskland M 96 07 063.3

(22) **ANSØGNINGSDATO:**

19 feb 1997

(66) **BEMÆRKNINGER:**

Ansøger har samme dag indleveret MA 0219-0221 1997

(21) **MA 0219 1997**(54) **En pølsevare**

(51) - Cl. 01-04

(55)

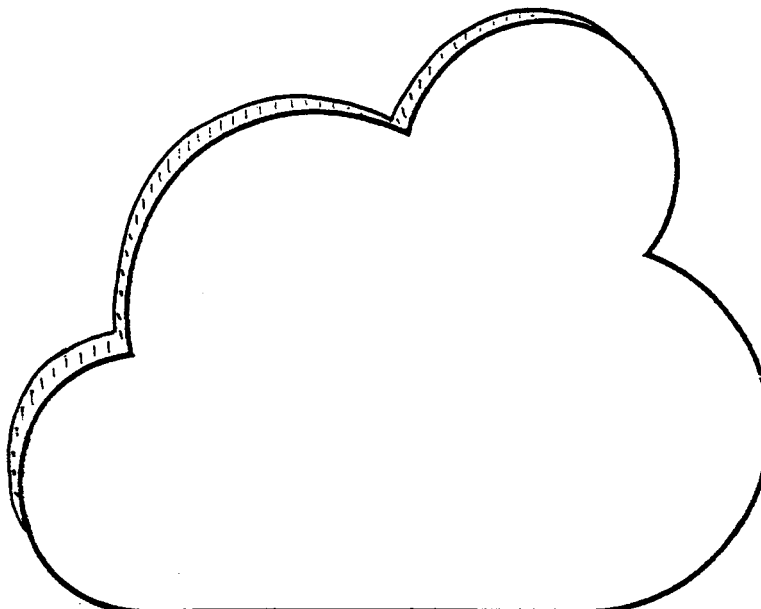
(71) **ANSØGER(E):****Oldenburger Fleischwaren-GMBH**, Georg-Bölts Strasse 10; 26135 Oldenburg, DE(74) **FULDMÆGTIG:**

Chas. Hude A/S, H. C. Andersens Boulevard 33, København V

(72) **FREMBRINGER(E):**

Werner Pithan, c/o Oldenburger Fleischwaren GmbH; Georg-Bölts-Strasse 10; 26135 Oldenburg, DE

(30) **PRIORITET:**

20 aug 1996 Tyskland M 96 07 063.3

(22) **ANSØGNINGSDATO:**

19 feb 1997

(66) **BEMÆRKNINGER:**

Ansøger har samme dag indleveret MA 0218, 0220 og 0221 1997

(21) MA 0220 1997

(54) En pølsevare

(51) - Cl. 01-04

(55)

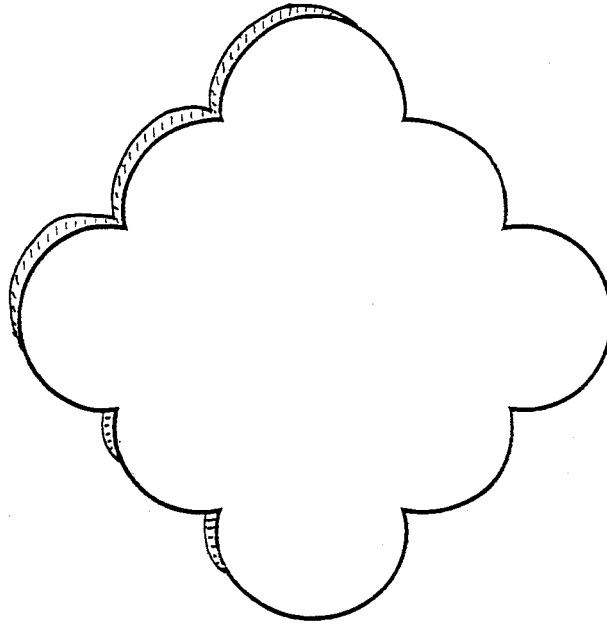

(71) ANSØGER(E):

Oldenburger Fleischwaren-GmbH, Georg-Bölts Strasse 10; 26135 Oldenburg, DE

(74) FULDMÆGTIG:

Chas. Hude A/S, H. C. Andersens Boulevard 33, København V

(72) FREMBRINGER(E):

Werner Pithan, c/o Oldenburger Fleischwaren GmbH; Georg-Bölts-Strasse 10; 26135 Oldenburg, DE

(30) PRIORITET:

20 aug 1996 Tyskland M 96 07 063.3

(22) ANSØGNINGSDATO:

19 feb 1997

(66) BEMÆRKNINGER:

Ansøger har samme dag indleveret MA 0218, 0219 og 0221 1997

(21) MA 0221 1997

(54) En pølsevare

(51) - Cl. 01-04

(55)

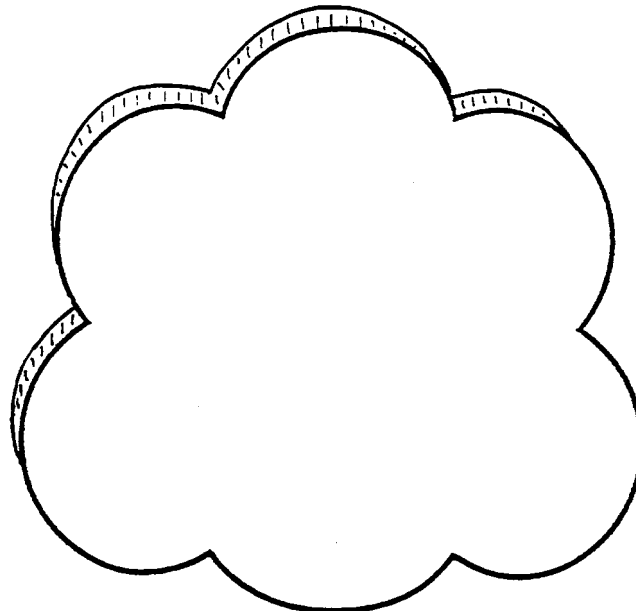

(71) ANSØGER(E):

Oldenburger Fleischwaren-GmbH, Georg-Bölts Strasse 10; 26135 Oldenburg, DE

(74) FULDMÆGTIG:

Chas. Hude A/S, H. C. Andersens Boulevard 33, København V

(72) FREMBRINGER(E):

Werner Pithan, c/o Oldenburger Fleischwaren GmbH; Georg-Bölts-Strasse 10; 26135 Oldenburg, DE

(30) PRIORITET:

20 aug 1996 Tyskland M 96 07 063.3

(22) ANSØGNINGSDATO:

19 feb 1997

(66) BEMÆRKNINGER:

Ansøger har samme dag indleveret MA 0218-0220 1997

(21) MA 0414 1997

(54) 1-3) Ophængningsbeslag til butiksinventar- (51) - Cl. 08-08
system, alt til et sæt

(55)

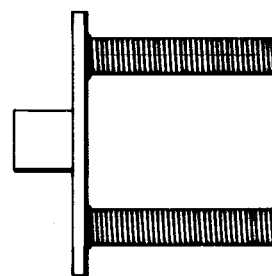
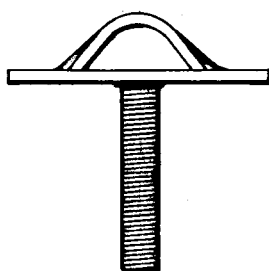
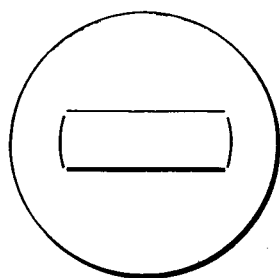
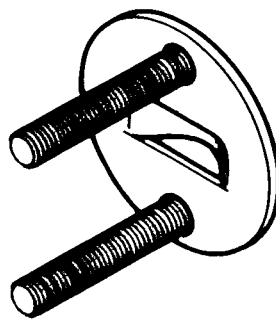
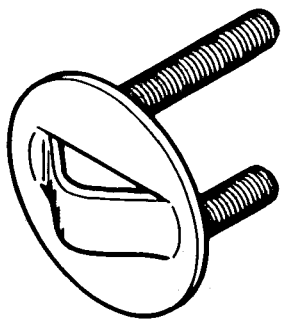

Løbenr. 1



Løbenr. 2

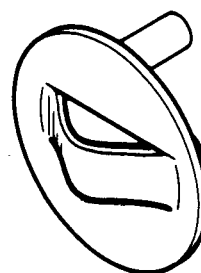
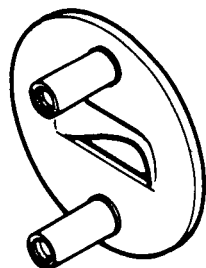

Løbenr. 3

(71) ANSØGER(E):

(74) FULDMÆGTIG:

(72) FREMBRINGER(E):

(22) ANSØGNINGSDATO:

AM System Silkeborg A/S, Knudlundvej 2; 8653 Them, DKHofman-Bang & Boutard, Lehmann & Ree A/S, Ryegade 3; Postboks 367,
Aarhus C

Kurt Kainz, Thorsøsvinget 14; Virklund; 8600 Silkeborg, DK

17 apr 1997

(21) MA 0258 1997

(54) En profilliste til brug ved ophængning af bærelplader på sækkevogne

(51) - Cl. 12-02

(55)

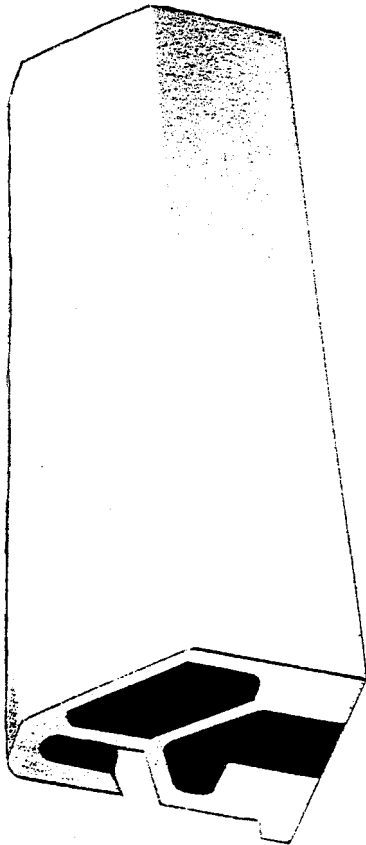

(71) ANSØGER(E):

Randersbøren A/S,
Nikkelvej 19; 8900 Ran-
ders, DK

(72) FREMBRINGER(E):

K. Hybert Andersen,
Hobrovej 114; 8900
Randers, DK

(22) ANSØGNINGSDATO:

28 feb 1997

(21) MA 0455 1997

(54) 1-2) Sammenbygget sæde og ryg til en stol (51) - Cl. 06-01

(55)

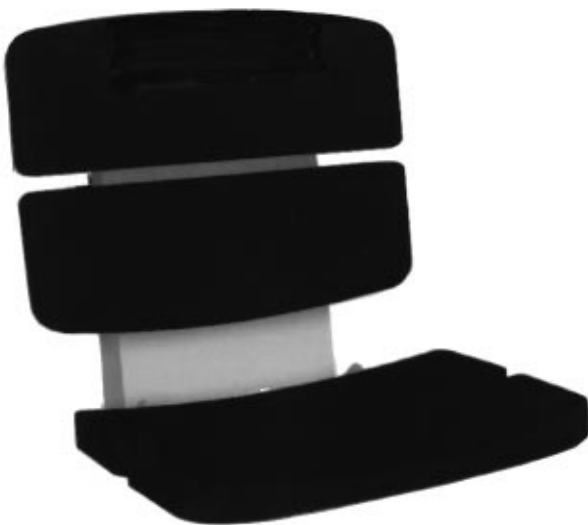

Løbenr. 1



Løbenr. 2

(71) ANSØGER(E):

Uffe Jensen, Fasanvej 11; 9700 Brønderslev, DK

(74) FULDMÆGTIG:

PATRADE A/S, Store Torv 1, Århus C

(72) FREMBRINGER(E):

Ansøgeren

(22) ANSØGNINGSDATO:

30 apr 1997

(21) MA 0484 1997

(54) En 2 delt pizzabund

(51) - Cl. 01-03

(55)

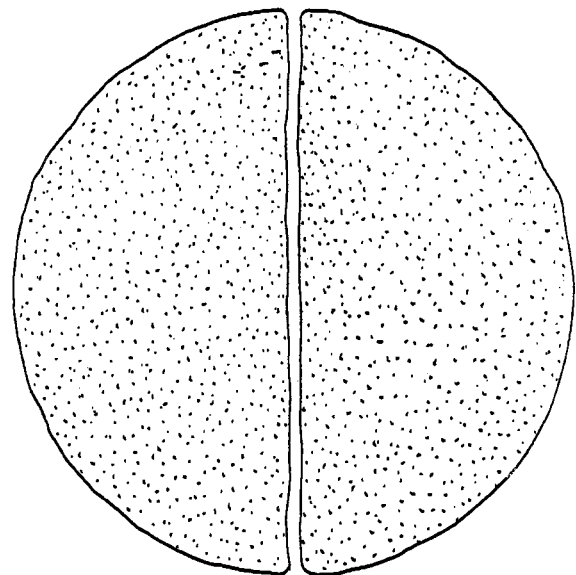
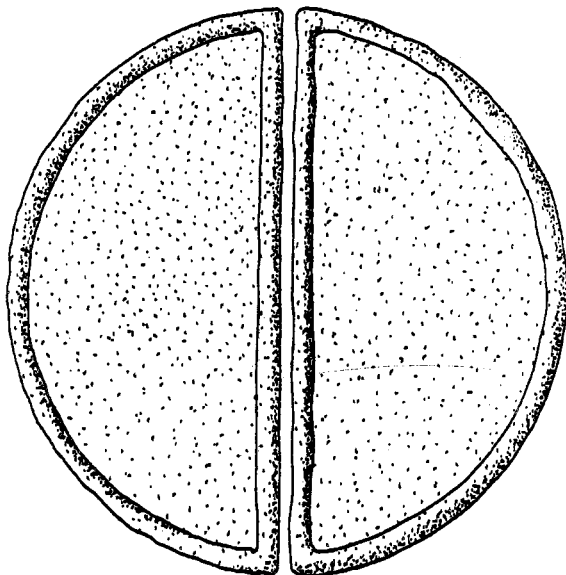
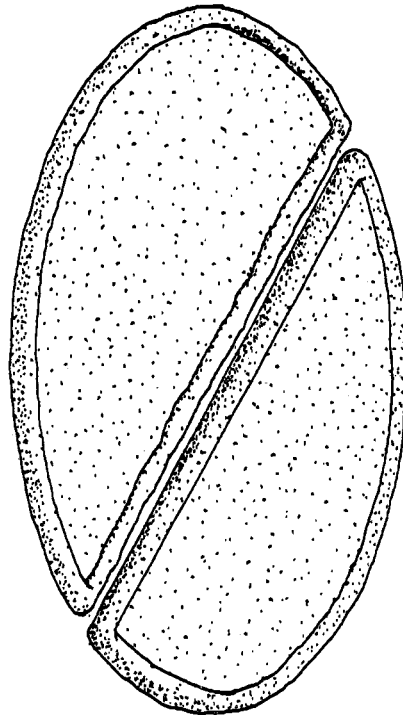

(71) ANSØGER(E):

(74) FULDMÆGTIG:

(72) FREMBRINGER(E):

(22) ANSØGNINGSDATO:

Jeno F. Paulucci, 201 West First Street; Sanford; Florida 32771, US

Chas. Hude A/S, H. C. Andersens Boulevard 33, København V

Ansøgeren

07 maj 1997

(21) MA 0457 1997

(54) En beskyttelsesmaske til ansigtet

(51) - Cl. 29-02

(55)

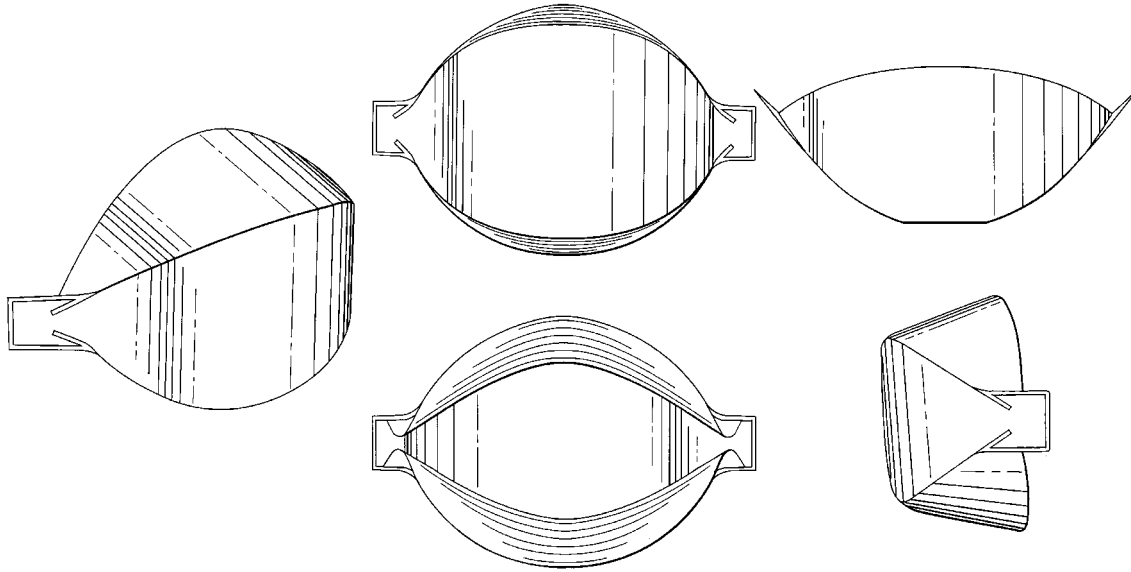

(71) ANSØGER(E):

Minnesota Mining and Manufacturing Company, a corporation of the State of Delaware, 2501 Hudson Road; Saint Paul; Minnesota 55144-1000, US

(74) FULDMÆGTIG:

Chas. Hude A/S, H. C. Andersens Boulevard 33, København V

(72) FREMBRINGER(E):

Desmond T. Curran, 3M UK PLC; Heighington Lane; DL5 6AF Aycliffe, GB

Christopher P. Henderson, 3M UK PLC; Heighington Lane; DL5 6AF Aycliffe, GB

John W. Bryant, 3M UK PLC; Heighington Lane; DL5 6AF Aycliffe, GB

(30) PRIORITET:

25 nov 1996 USA D29/062787

(22) ANSØGNINGSDATO:

30 apr 1997

(21) MA 0490 1997

(54) En lampe

(51) - Cl. 26-05

(55)

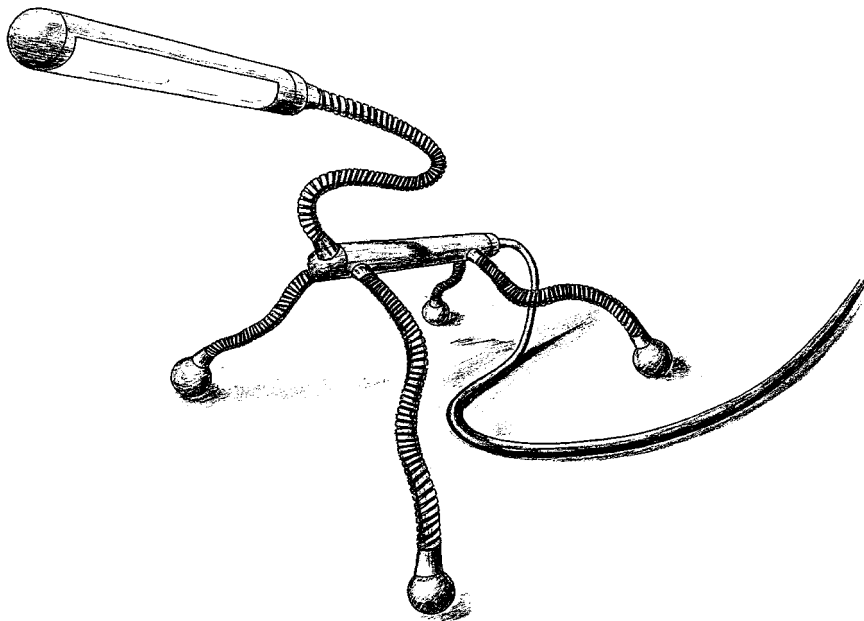

(71) ANSØGER(E):

Sand Form v/Jesper Bjerre Sand, Ydunsgade 8, 1.sal; 2200 København N, DK

(72) FREMBRINGER(E):

Jesper Bjerre Sand, Ydunsgade 8, 1.sal; 2200 København N, DK

(22) ANSØGNINGSDATO:

12 maj 1997

(21) MA 0575 1997

(54) Et armatur til badekar

(51) - Cl. 23-01

(55)



(71) ANSØGER(E):
 (74) FULDMÆGTIG:

(72) FREMBRINGER(E):

(30) PRIORITET:
 (22) ANSØGNINGS DATO:
 (66) BEMÆRKNINGER:

Friedrich Grohe Aktiengesellschaft, Hauptstrasse 137; D-58675 Hemer, DE
 Hofman-Bang & Boutard, Lehmann & Ree A/S, Hans Bekkevoolds Allé 7, Hellerup
 Rudi Biller, c/o Taurus Design; Kalkofen 6; D-58638 Iserlohn, DE
 Frank Haase, c/o Taurus Design; Kalkofen 6; D-58638 Iserlohn, DE
 05 dec 1996 Tyskland M9610460.0
 03 jun 1997
 Ansøger har samme dag indleveret MA 0576-0578 1997

(21) MA 0576 1997

(54) Et armatur til badekar

(51) - Cl. 23-01

(55)



(71) ANSØGER(E):

(74) FULDMÆGTIG:

(72) FREMBRINGER(E):

(30) PRIORITET:

(22) ANSØGNINGSDATO:

(66) BEMÆRKNINGER:

Friedrich Grohe Aktiengesellschaft, Hauptstrasse 137; D-58675 Hemer, DE
 Hofman-Bang & Boutard, Lehmann & Ree A/S, Hans Bekkevolds Allé 7, Hellerup

Rudi Biller, c/o Taurus Design; Kalkofen 6; D-58638 Iserlohn, DE
 Frank Haase, c/o Taurus Design; Kalkofen 6; D-58638 Iserlohn, DE
 05 dec 1996 Tyskland M9610460.0

03 jun 1997

Ansøger har samme dag indleveret MA 0575, 0577 og 0578 1997

(21) MA 0577 1997

(54) Et armatur til badekar

(51) - Cl. 23-01

(55)



(71) ANSØGER(E):

(74) FULDMÆGTIG:

(72) FREMBRINGER(E):

(30) PRIORITET:

(22) ANSØGNINGSDATO:

(66) BEMÆRKNINGER:

Friedrich Grohe Aktiengesellschaft, Hauptstrasse 137; D-58675 Hemer, DE
 Hofman-Bang & Boutard, Lehmann & Ree A/S, Hans Bekkevolds Allé 7, Hellerup

Rudi Biller, c/o Taurus Design; Kalkofen 6; D-58638 Iserlohn, DE
 Frank Haase, c/o Taurus Design; Kalkofen 6; D-58638 Iserlohn, DE
 05 dec 1996 Tyskland M9610460.0

03 jun 1997

Ansøger har samme dag indleveret MA 0575, 0576 og 0578 1997

(21) MA 0578 1997

(54) Et armatur til badekar

(51) - Cl. 23-01

(55)



(71) ANSØGER(E):
 (74) FULDMÆGTIG:

Friedrich Grohe Aktiengesellschaft, Hauptstrasse 137; D-58675 Hemer, DE
 Hofman-Bang & Boutard, Lehmann & Ree A/S, Hans Bekkevolds Allé 7, Hellerup

(72) FREMBRINGER(E):

Rudi Biller, c/o Taurus Design; Kalkofen 6; D-58638 Iserlohn, DE
 Frank Haase, c/o Taurus Design; Kalkofen 6; D-58638 Iserlohn, DE

(30) PRIORITET:

05 dec 1996 Tyskland M9610460.0

(22) ANSØGNINGSDATO:

03 jun 1997

(66) BEMÆRKNINGER:

Ansøger har samme dag indleveret MA 0575-0577 1997

(21) MA 0580 1997

(54) 1) En motorhjelm 2) dør til bagagerum 3) forskærm 4) forsidedør 5) bagsidedør 6) venstre sideskærm 7) højre sideskærm, alle delene til en bil

(51) - Cl. 12-16

(55)



Løbenr. 1



Løbenr. 2

(55)



Løbenr. 3

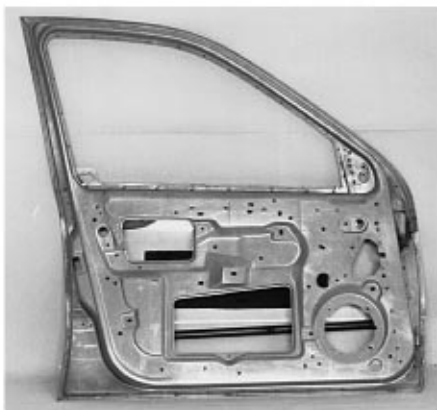

Løbenr. 4

(55)

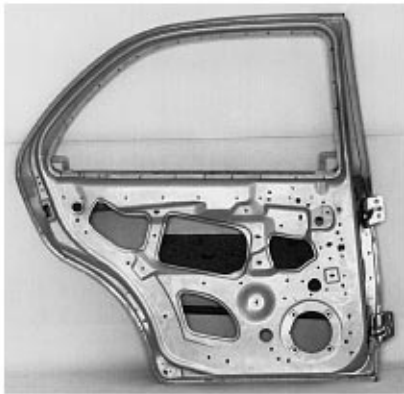

Løbenr. 5



Løbenr. 6

(55)

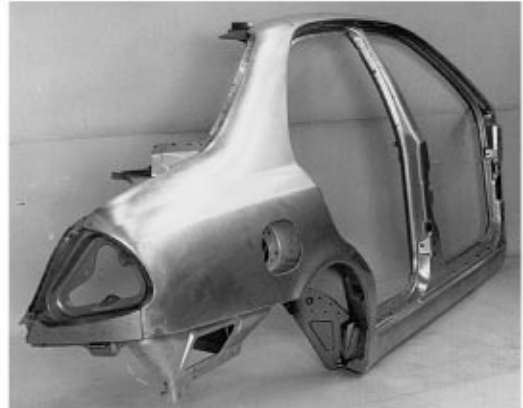
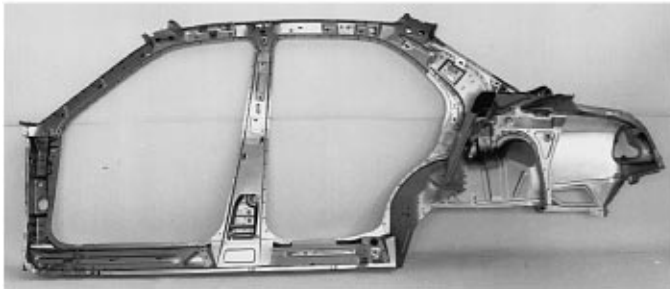
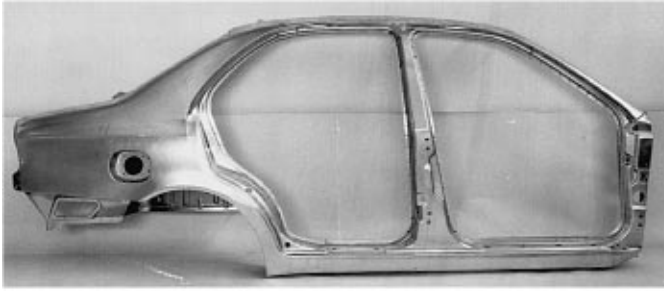

Løbenr. 7

- (71) ANSØGER(E): **FIAT AUTO S. p. A.**, Corso Giovanni Agnelli No. 200; 10135 Torino, IT
 (74) FULDMÆGTIG: Hofman-Bang & Boutard, Lehmann & Ree A/S, Hans Bekkevolds Allé 7, Hellerup
 (72) FREMBRINGER(E): Piero Castelli, Corso Unione Sovietica; 493/20; Torino, IT
 Sergio Leonti, Corso Caio Plinio; 28; Torino, IT
 (30) PRIORITET: 06 dec 1996 Italien TO96O000271
 (22) ANSØGNINGSDATO: 03 jun 1997
 (66) BEMÆRKNINGER: Ansøger har samme dag indleveret MA 0581 1997

(21) MA 0492 1997

(54) Et bæger

(51) - Cl. 09-03

(55)

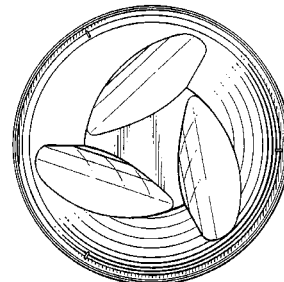
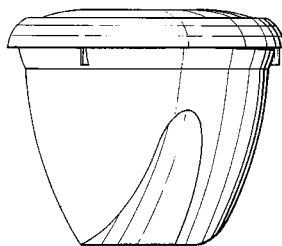
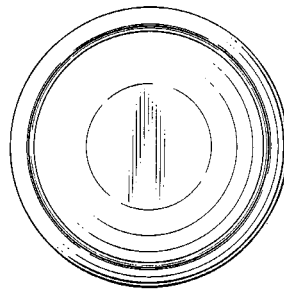
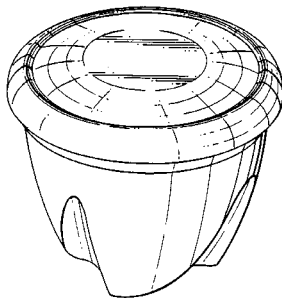

- (71) ANSØGER(E): **Unilever N. V.**, Weena 455; NL-3013 AL Rotterdam, NL
 (74) FULDMÆGTIG: Budde, Schou & Co. A/S, Vestergade 31, København K
 (72) FREMBRINGER(E): Gianni Rotta, 123, Rue des Rosiers; F-92500 Reuil Malmaison, FR
 (30) PRIORITET: 10 dec 1996 Storbritannien 2061652
 (22) ANSØGNINGSDATO: 12 maj 1997

(21) MA 0581 1997

(54) 1) En bagklap 2) højre sideskærm 3) venstre sideskærm, alle delene til en bil

(51) - Cl. 12-16

(55)



Løbenr. 1

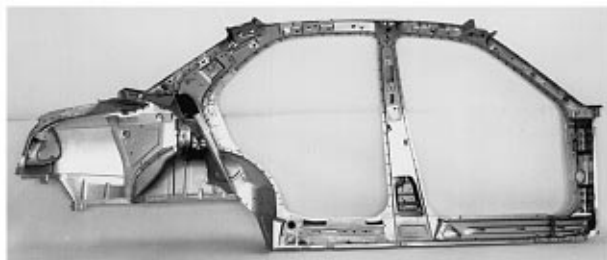

Løbenr. 2

(55)

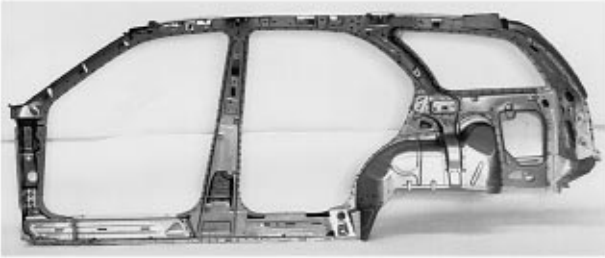

Løbenr. 3

(71) ANSØGER(E):

(74) FULDMÆGTIG:

(72) FREMBRINGER(E):

(30) PRIORITET:

(22) ANSØGNINGSDATO:

(66) BEMÆRKNINGER:

FIAT AUTO S. p. A., Corso Giovanni Agnelli No. 200; 10135 Torino, IT
 Hofman-Bang & Boutard, Lehmann & Ree A/S, Hans Bekkevolds Allé 7, Hellerup

Piero Castelli, Corso Unione Sovietica; 493/20; Torino, IT
 Sergio Leonti, Corso Caio Plinio; 28; Torino, IT

06 dec 1996 Italien TO96O000271

03 jun 1997

Ansøger har samme dag indleveret MA 0580 1997

(21) MA 0583 1997

(54) En ovnfront

(51) - Cl. 07-02

(55)



(71) ANSØGER(E):

(74) FULDMÆGTIG:

(72) FREMBRINGER(E):

(30) PRIORITET:

(22) ANSØGNINGSDATO:

Aktiebolaget Electrolux, Luxbacken 1; S-105 45 Stockholm, SE
 Chas. Hude A/S, H. C. Andersens Boulevard 33, København V
 Per Börjesson, Bäckbornas Väg 5; S-161 63 Bromma, SE
 Frank Bruzelius, Tomtebgatan 5; S-113 39 Stockholm, SE
 Adam Szczepanowski, Sveavägen 122; S-113 50 Stockholm, SE

05 dec 1996 Sverige 962574

03 jun 1997

(21) MA 0596 1997

(54) En telespids med hætte

(51) - Cl. 09-05 , -07 ;24-04

(55)

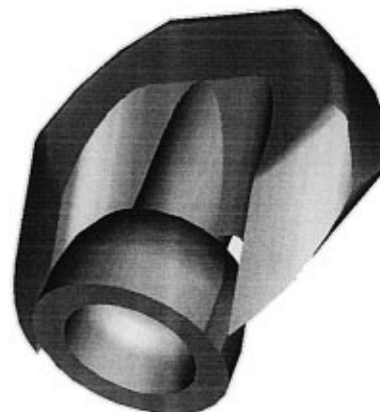
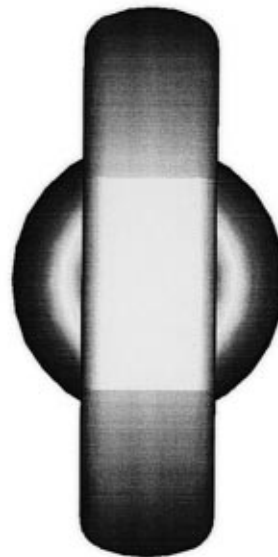
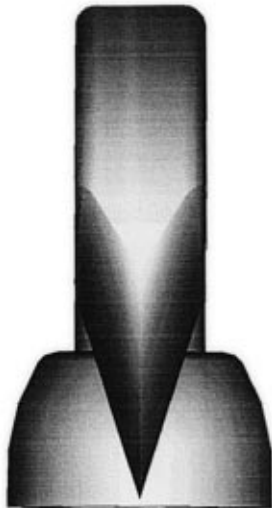
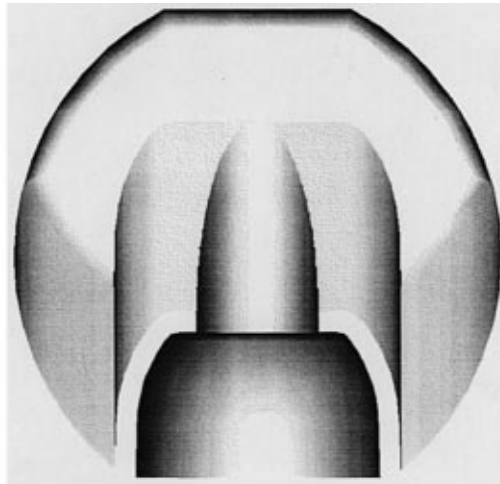

(71) ANSØGER(E):
(74) FULDMÆGTIG:

Pharmacia & Upjohn AB, S-112 87 Stockholm, SE
Plougmann, Vingtoft & Partners A/S, Sankt Annæ Plads 11; Postboks 3007,
København K

(72) FREMBRINGER(E):

Lena Strömblad, Kämnärsvägen 3A: 211; S-226 46 Lund, SE
Jesper Sjögren, Bruksgatan 42; S-252 24 Helsingborg, SE

(30) PRIORITET:

29 jan 1997 Sverige 97-0195

(22) ANSØGNINGS DATO:

04 jun 1997

(21) MA 0601 1997

(54) 1) En rørholder, især til nedløbsrør 2-3 dele dertil

(51) - Cl. 08-08

(55)

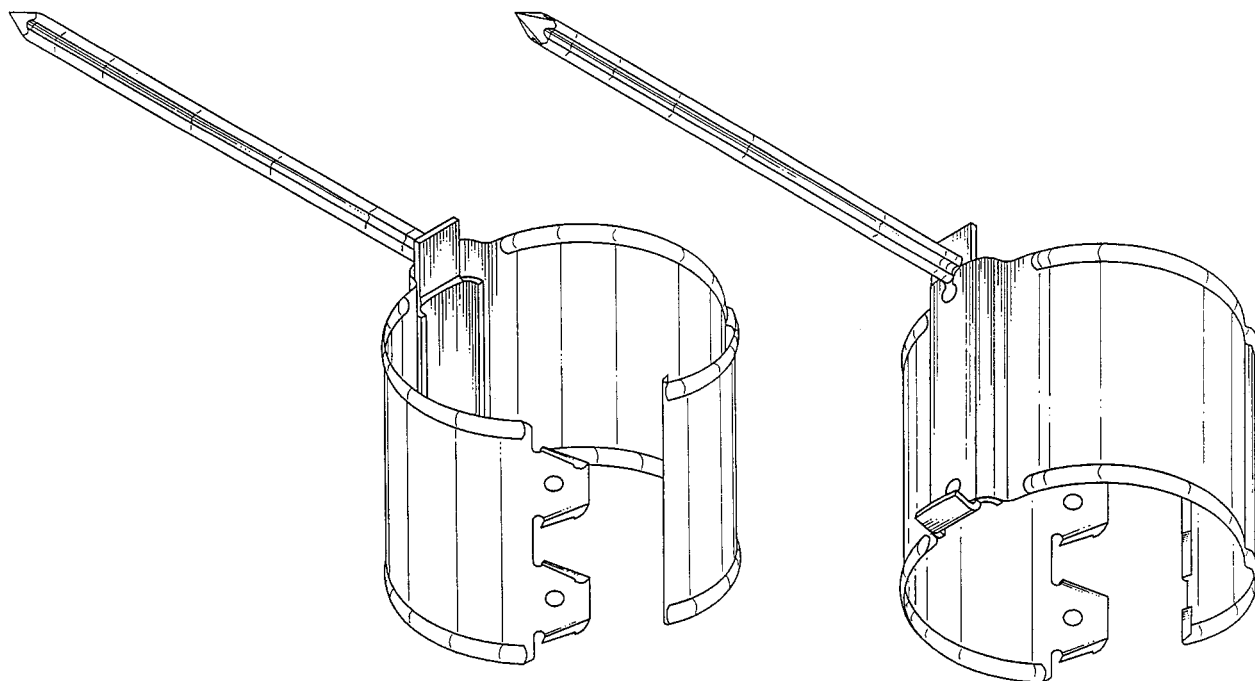

Løbenr. 1

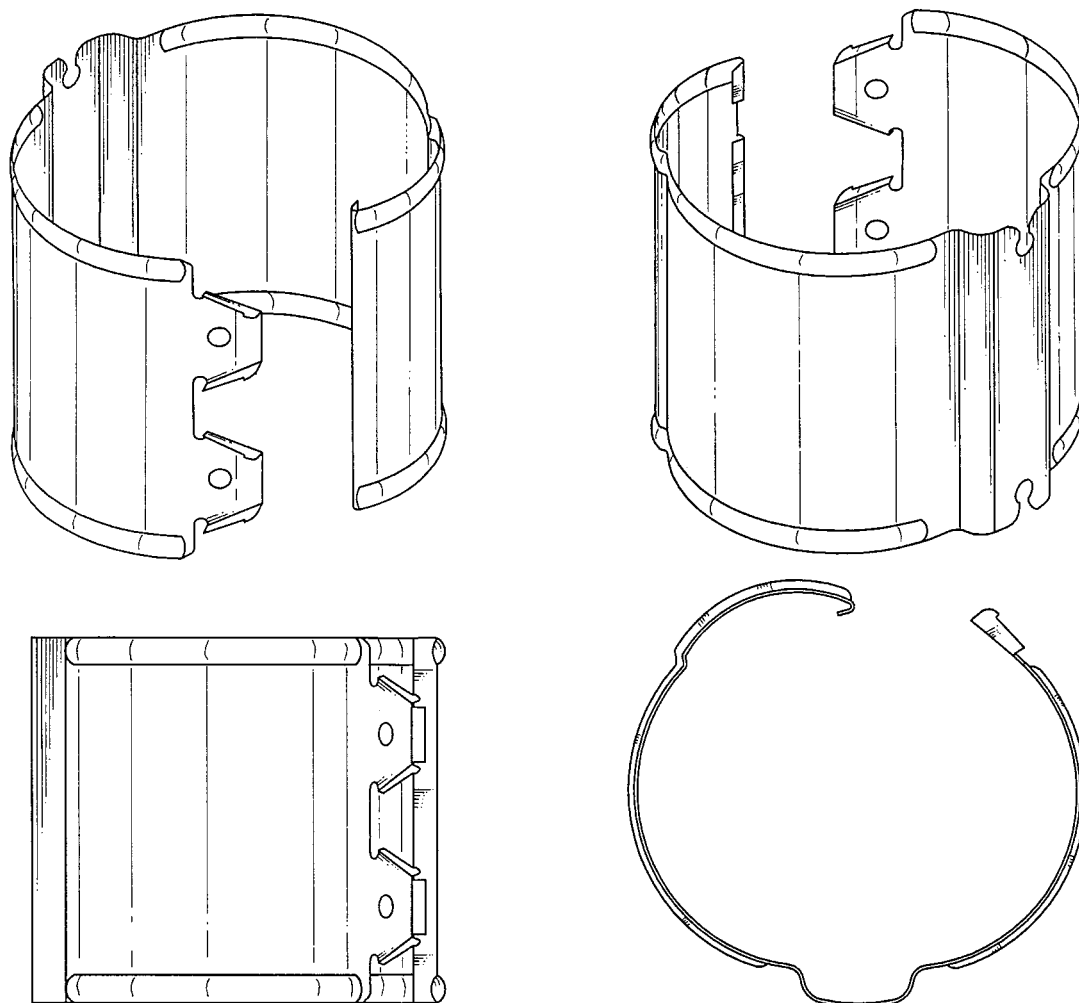

Løbenr. 2

(55)

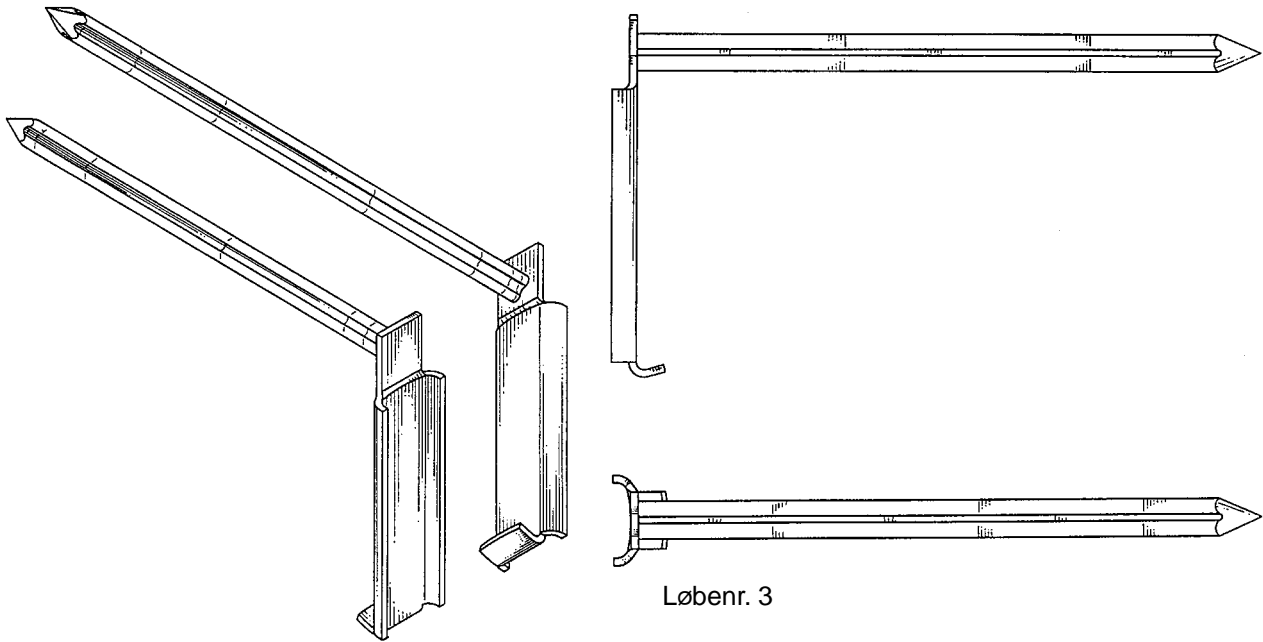

(71) ANSØGER(E):

(74) FULDMÆGTIG:

(72) FREMBRINGER(E):

Lindab AB, S-269 82 Båstad, SE

Awapatent AB et al, Box 5117, Malmø

Örjan Fellert, Olofs Väg 12; S-260 83 Vejbystrand, SE

Tommy Andersson, Körbärsvägen 1; S-262 62 Ängelholm, SE

Jan Hansson, Vångavägen 48; S-260 83 Vejbystrand, SE

18 dec 1996 Sverige 96-2673

(30) PRIORITET:

(22) ANSØGNINGSDATO:

09 jun 1997

(66) BEMÆRKNINGER:

Ansøger har samme dag indleveret MA 0602 1997

(21) MA 0672 1997

(54) Et fritidshus

(51) - Cl. 25-03

(55)

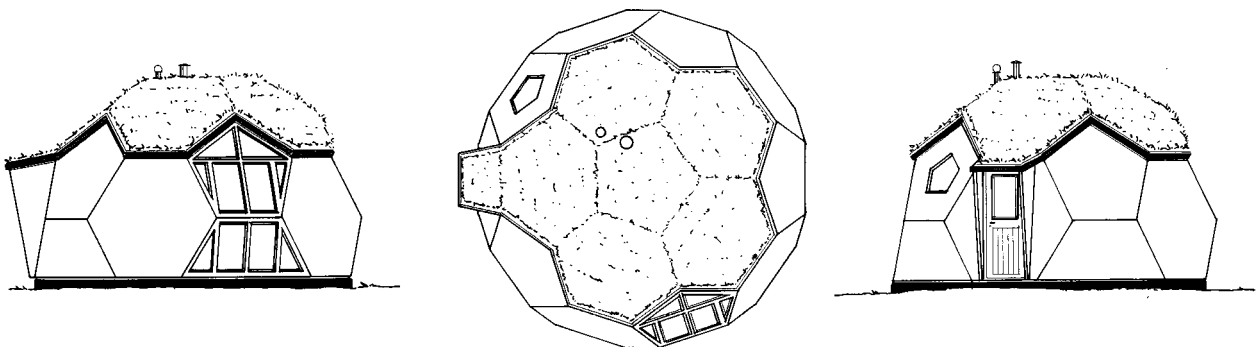

(71) ANSØGER(E):

Arkitekavirkid Kari Thomsen, Sigmundargøta 10; FR 100 Torshavn, FO
SP/F Træsmidjan GLT; Tori Nattestad, Meistari; Hvalsoyargøta 11; Fr 100
Torshavn, FO

(72) FREMBRINGER(E):

Arkitekavirkid Kari Thomsen, Sigmundargøta 10; FR 100 Torshavn, FO

(22) ANSØGNINGSDATO:

27 jun 1997

(21) MA 0695 1997

(54) En dørtætningsliste

(51) - Cl. 25-01

(55)

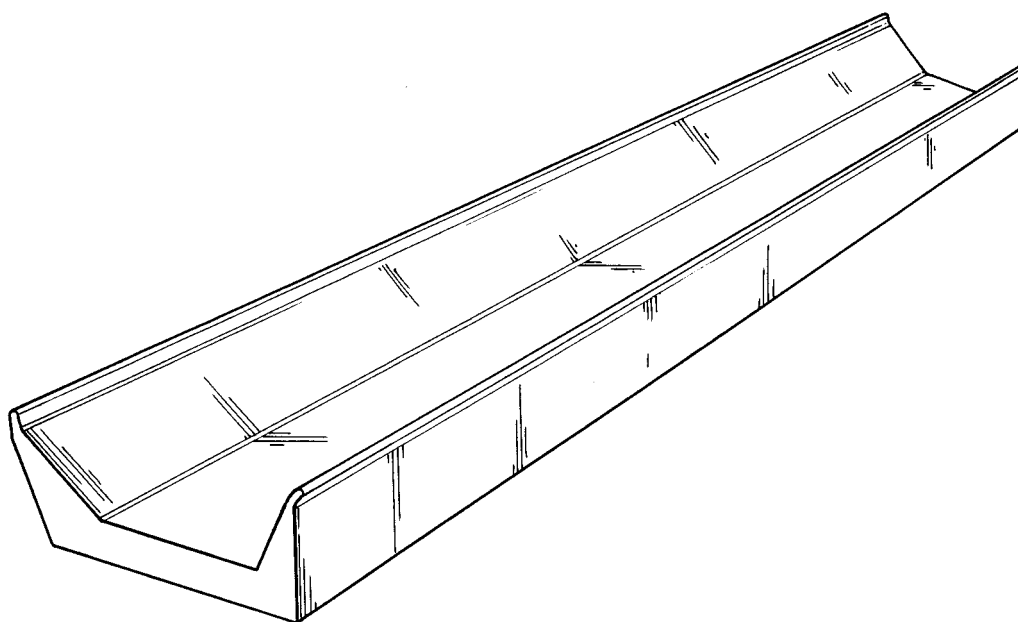

(71) ANSØGER(E):

PK STÅLPROFIL AB, Box 37; S-447 22 Vårgårda, SE

(74) FULDMÆGTIG:

AWAPATENT AB, Box 11394, Göteborg

(72) FREMBRINGER(E):

Per-Uno Hafström, Bergsgatan 8; S-447 35 Vårgårda, SE

(30) PRIORITET:

15 jan 1997 Sverige 97 0084

(22) ANSØGNINGSDATO:

10 jul 1997

(66) BEMÆRKNINGER:

Ansøger har samme dag indleveret MA 0696 1997.

(21) MA 0699 1997

(54) Et håndtag til et armatur

(51) - Cl. 23-01

(55)

(71) ANSØGER(E):
(74) FULDMÆGTIG:**Friedrich Grohe Aktiengesellschaft**, Hauptstrasse 137; D-58675 Hemer, DE
Hofman-Bang & Boutard, Lehmann & Ree A/S, Hans Bekkevolds Allé 7, Hellerup

(72) FREMBRINGER(E):

Rudi Biller, c/o Taurus Design; Kalkofen 6; D-58638 Iserlohn, DE
Frank Haase, c/o Taurus Design; Kalkofen 6; D-58638 Iserlohn, DE

(30) PRIORITET:

10 jan 1997 Tyskland M9700181.3

(22) ANSØGNINGSDATO:

10 jul 1997

(21) MA 0713 1997

(54) Et greb til et armatur

(51) - Cl. 23-01

(55)

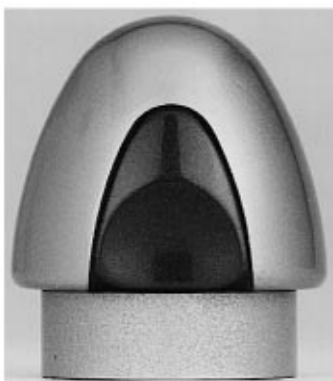
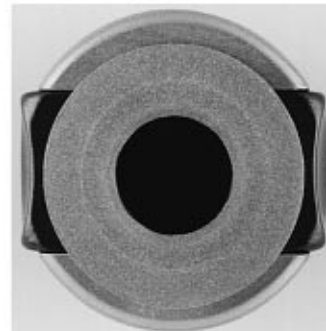
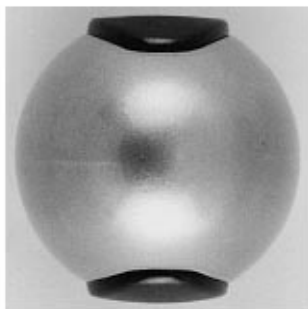
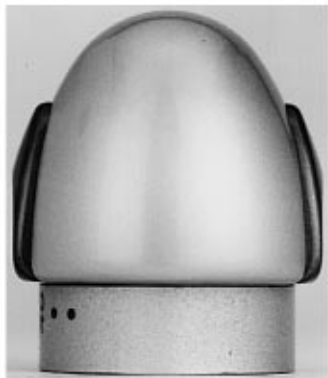

(71) ANSØGER(E):
 (74) FULDMÆGTIG:

Friedrich Grohe Aktiengesellschaft, Hauptstrasse 137; D-58675 Hemer, DE
 Hofman-Bang & Boutard, Lehmann & Ree A/S, Hans Bekkevolds Allé 7, Hellerup

(72) FREMBRINGER(E):
 (30) PRIORITET:
 (22) ANSØGNINGSDATO:
 (66) BEMÆRKNINGER:

Adolf Gottwald, An der Egge 19; D-58638 Iserlohn, DE
 16 jan 1997 Tyskland M9700386.7
 15 jul 1997
 Ansøger har samme dag indleveret MA 0714-0719 1997

(21) MA 0714 1997

(54) Et blandingsbatteri til et bilet

(51) - Cl. 23-01

(55)



(71) ANSØGER(E):
 (74) FULDMÆGTIG:

Friedrich Grohe Aktiengesellschaft, Hauptstrasse 137; D-58675 Hemer, DE
 Hofman-Bang & Boutard, Lehmann & Ree A/S, Hans Bekkevolds Allé 7, Hellerup

(72) FREMBRINGER(E):
 (30) PRIORITET:
 (22) ANSØGNINGSDATO:
 (66) BEMÆRKNINGER:

Adolf Gottwald, An der Egge 19; D-58638 Iserlohn, DE
 16 jan 1997 Tyskland M9700386.7
 15 jul 1997
 Ansøger har samme dag indleveret MA 0713 og 0715-0719 1997

(21) MA 0715 1997

(54) Et blandingsbatteri til en bruser

(51) - Cl. 23-01

(55)



(71) ANSØGER(E):
 (74) FULDMÆGTIG:

Friedrich Grohe Aktiengesellschaft, Hauptstrasse 137; D-58675 Hemer, DE
 Hofman-Bang & Boutard, Lehmann & Ree A/S, Hans Bekkevolds Allé 7, Hellerup

(72) FREMBRINGER(E):
 (30) PRIORITET:
 (22) ANSØGNINGSDATO:
 (66) BEMÆRKNINGER:

Adolf Gottwald, An der Egge 19; D-58638 Iserlohn, DE
 16 jan 1997 Tyskland M9700386.7

15 jul 1997

Ansøger har samme dag indleveret MA 0713, 0714 og 0716-0719 1997

(21) MA 0716 1997

(54) En grebsindretning med afdækningsroset (51) - Cl. 23-01
til en undersænket ventil

(55)

(71) ANSØGER(E):
(74) FULDMÆGTIG:**Friedrich Grohe Aktiengesellschaft**, Hauptstrasse 137; D-58675 Hemer, DE
Hofman-Bang & Boutard, Lehmann & Ree A/S, Hans Bekkevolds Allé 7, Hellerup(72) FREMBRINGER(E):
(30) PRIORITET:
(22) ANSØGNINGSDATO:
(66) BEMÆRKNINGER:Adolf Gottwald, An der Egge 19; D-58638 Iserlohn, DE
16 jan 1997 Tyskland M9700386.7
15 jul 1997
Ansøger har samme dag indleveret MA 0713-0715 og 0717-0719 1997

(21) MA 0717 1997

(54) En grebsindretning med afdækningsroset (51) - Cl. 23-01
til et undersænket armatur

(55)

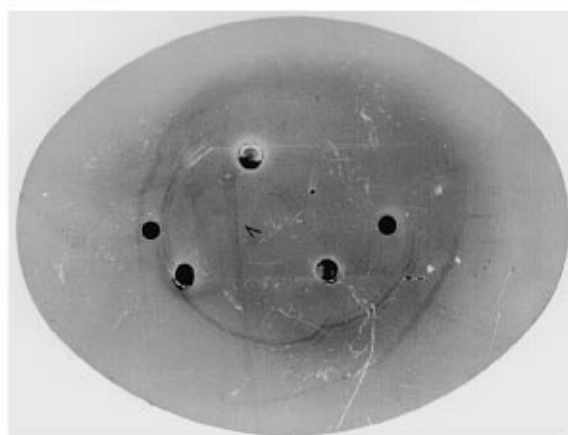
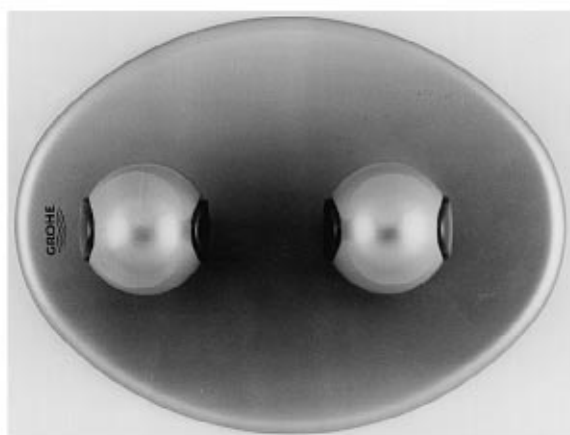
(71) ANSØGER(E):
(74) FULDMÆGTIG:**Friedrich Grohe Aktiengesellschaft**, Hauptstrasse 137; D-58675 Hemer, DE
Hofman-Bang & Boutard, Lehmann & Ree A/S, Hans Bekkevolds Allé 7, Hellerup

(72) FREMBRINGER(E):

Adolf Gottwald, An der Egge 19; D-58638 Iserlohn, DE

(30) PRIORITET:

16 jan 1997 Tyskland M9700386.7

(22) ANSØGNINGSDATO:

15 jul 1997

(66) BEMÆRKNINGER:

Ansøger har samme dag indleveret MA 0713-0716, 0718 og 0719 1997

(21) MA 0718 1997

(54) Et greb til et armatur

(51) - Cl. 23-01

(55)

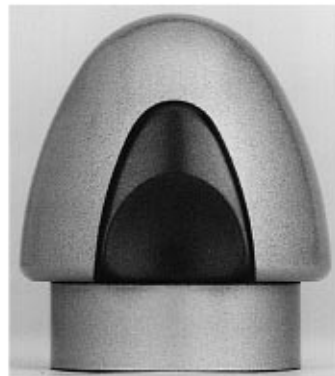
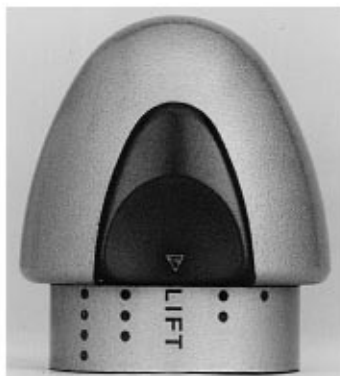
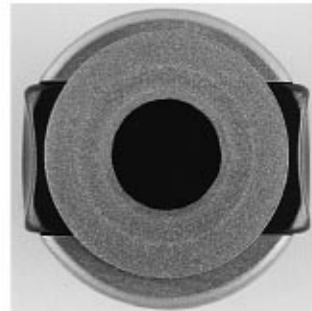
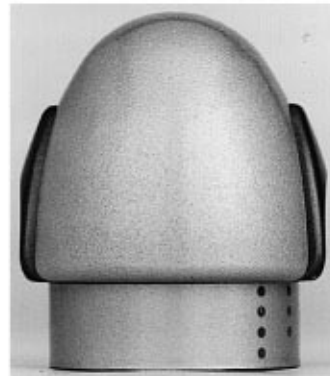
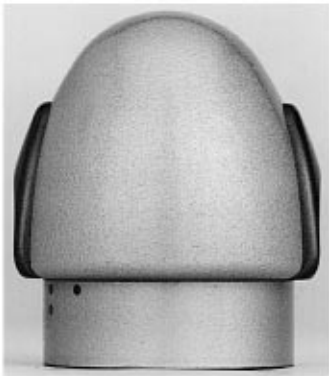

(71) ANSØGER(E):
 (74) FULDMÆGTIG:

Friedrich Grohe Aktiengesellschaft, Hauptstrasse 137; D-58675 Hemer, DE
 Hofman-Bang & Boutard, Lehmann & Ree A/S, Hans Bekkevolds Allé 7, Hellerup

(72) FREMBRINGER(E):
 (30) PRIORITET:
 (22) ANSØGNINGSDATO:
 (66) BEMÆRKNINGER:

Adolf Gottwald, An der Egge 19; D-58638 Iserlohn, DE
 16 jan 1997 Tyskland M9700386.7
 15 jul 1997
 Ansøger har samme dag indleveret MA 0713-0717 og 0719 1997

(21) MA 0719 1997

(54) Et greb til et armatur

(51) - Cl. 23-01

(55)

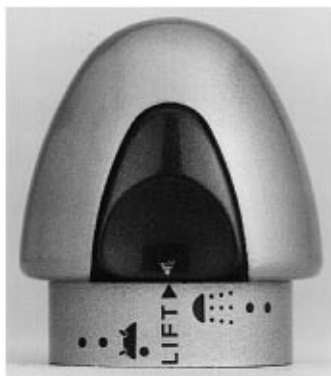
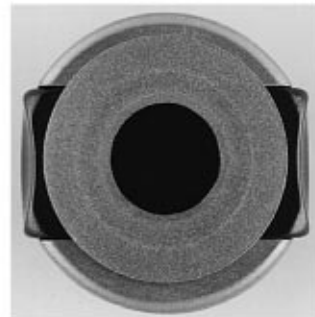
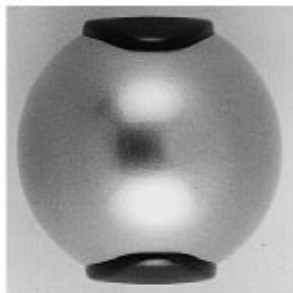
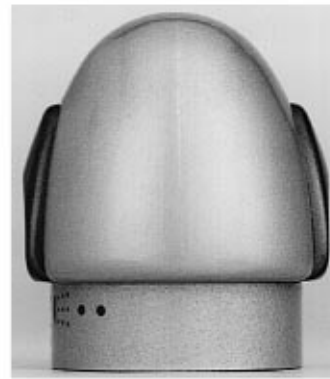
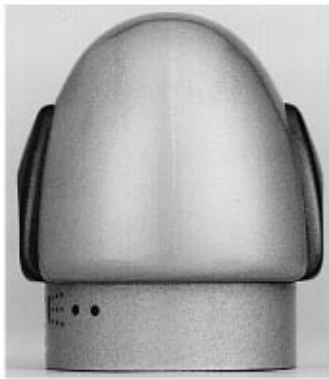

(71) ANSØGER(E):
 (74) FULDMÆGTIG:

Friedrich Grohe Aktiengesellschaft, Hauptstrasse 137; D-58675 Hemer, DE
 Hofman-Bang & Boutard, Lehmann & Ree A/S, Hans Bekkevolds Allé 7, Hellerup

(72) FREMBRINGER(E):
 (30) PRIORITET:
 (22) ANSØGNINGSDATO:
 (66) BEMÆRKNINGER:

Adolf Gottwald, An der Egge 19; D-58638 Iserlohn, DE

16 jan 1997 Tyskland M9700386.7

15 jul 1997

Ansøger har samme dag indleveret MA 0713-0718 1997

(21) MA 0725 1997

(54) En barbermaskine

(51) - Cl. 28-03

(55)

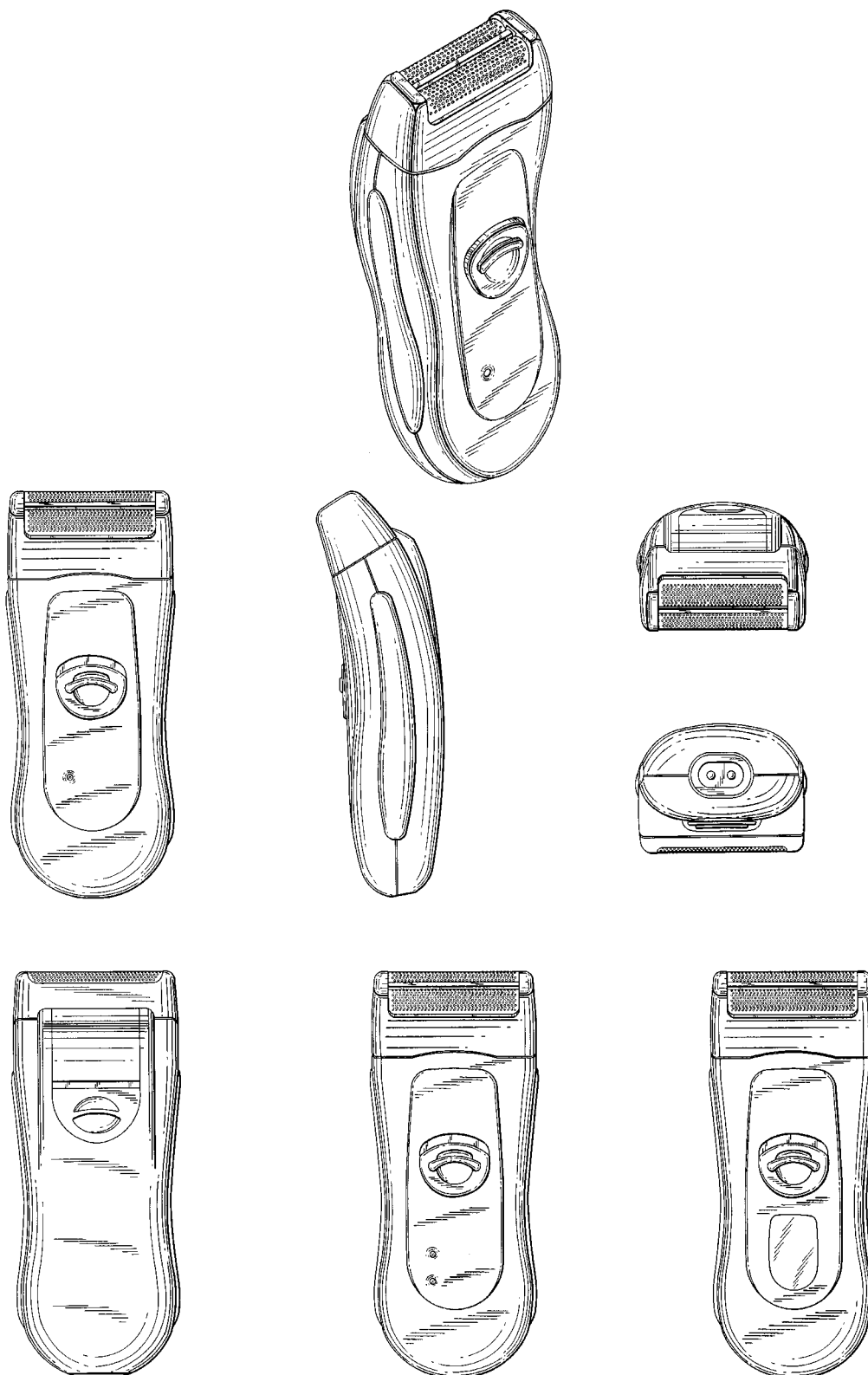

(71) ANSØGER(E):

Remington Corporation, L. L. C., a Limited Liability Company of the State of Delaware, 60 Main Street; Bridgeport; Connecticut 06604, US

(74) FULDMÆGTIG:

Chas. Hude A/S, H. C. Andersens Boulevard 33, København V

(72) FREMBRINGER(E):

Kristopher W. Schulz, 15 Glenwood Avenue; Stratford; Connecticut 06497, US

(30) PRIORITET:

21 jan 1997 USA 29/065,128

(22) ANSØGNINGSDATO:

18 jul 1997

(21) MA 0767 1997

(54) En kuffert

(51) - Cl. 03-01

(55)



(71) ANSØGER(E):

Samsonite Corporation, 11200 East 45th Avenue; Denver, Colorado 80239, US

(74) FULDMÆGTIG:

Hofman-Bang & Boutard, Lehmann & Ree A/S, Hans Bekkevolds Allé 7, Hellerup

(72) FREMBRINGER(E):

David P. Farrage, 32 Hudson Place, 3 Floor; Weehawken, New Jersey 07087, US

(30) PRIORITET:

24 jan 1997 USA 29/065,349

(22) ANSØGNINGSDATO:

24 jul 1997

(21) **MA 0697 1997**(54) **En dørtætningsliste**

(51) - Cl. 25-01

(55)

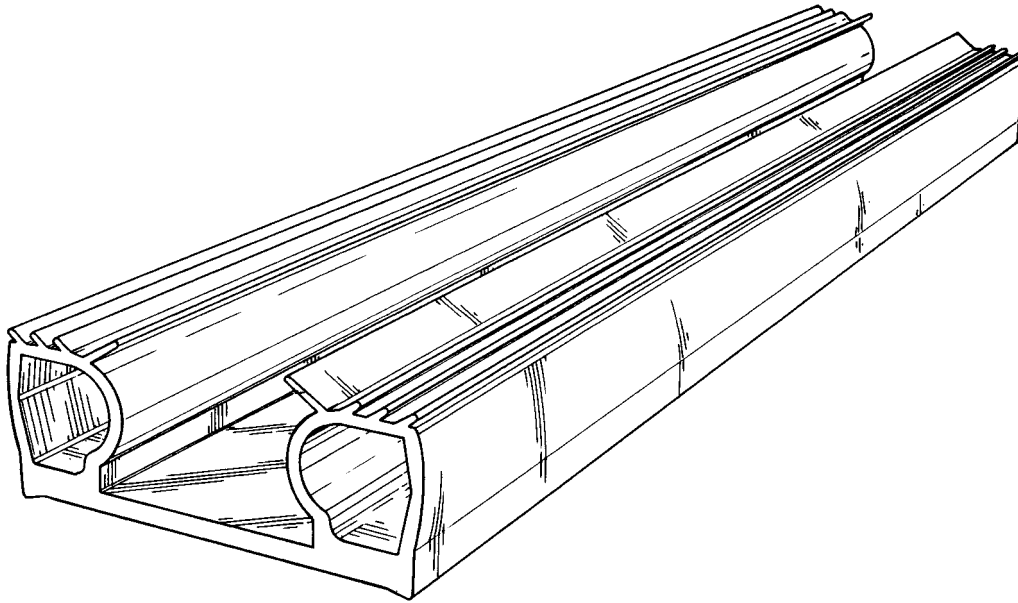

(71) ANSØGER(E):

PK STÅLPROFIL AB, Box 37; S-447 22 Vårgårda, SE

(74) FULDMÆGTIG:

AWAPATENT AB, Box 11394, Göteborg

(72) FREMBRINGER(E):

Per-Uno Hafström, Bergsgatan 8; S-447 35 Vårgårda, SE

(30) PRIORITET:

11 feb 1997 Sverige 97 306

(22) ANSØGNINGSDATO:

10 jul 1997

(21) **MA 0774 1997**(54) **En konfekturrevare, en isdessert**

(51) - Cl. 01-01

(55)

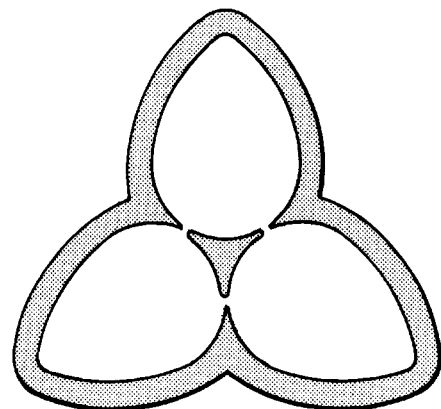
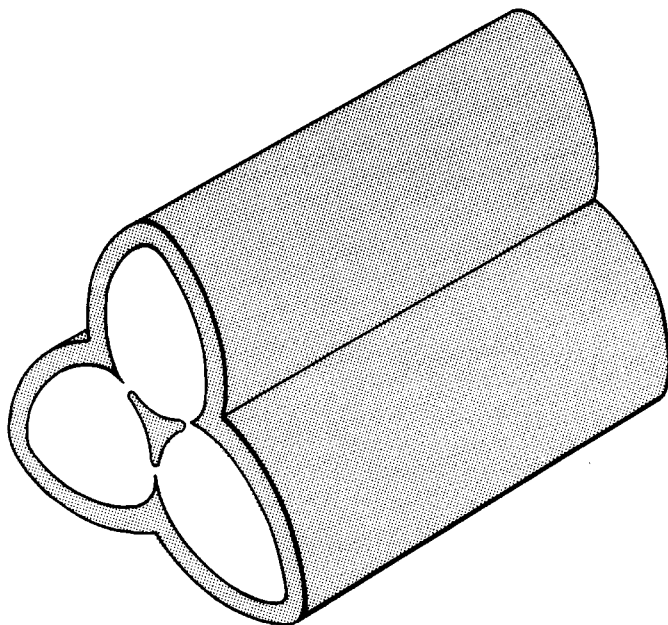

(71) ANSØGER(E):

Unilever N. V., Weena 455; NL-3013 AL Rotterdam, NL

(74) FULDMÆGTIG:

Budde, Schou & Co. A/S, Vestergade 31, København K

(72) FREMBRINGER(E):

Lucy Woodward, 40 Prebend Mansions; Chiswick High Road; London W4 2LU, GB

(30) PRIORITET:

27 feb 1997 Storbritannien 2063643

(22) ANSØGNINGSDATO:

28 jul 1997

(21) MA 0794 1997
(55)

(54) En bakke til transport af blomster.

(51) - Cl. 09-03

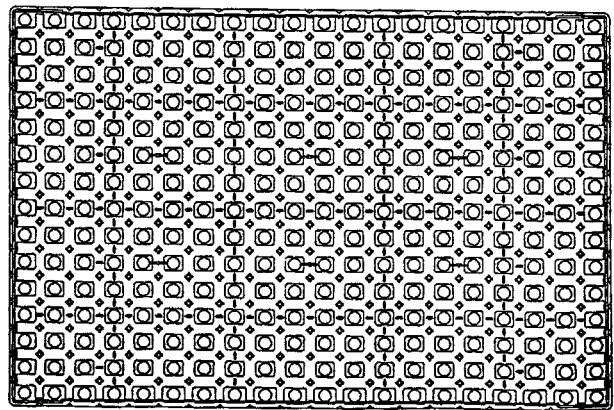
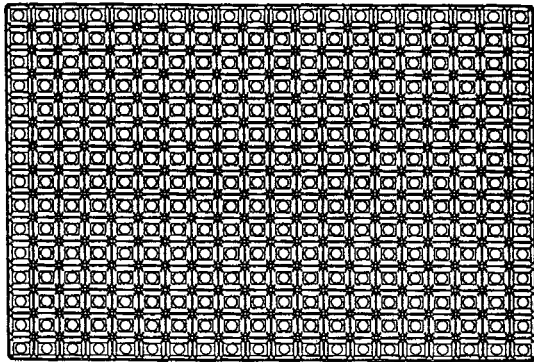
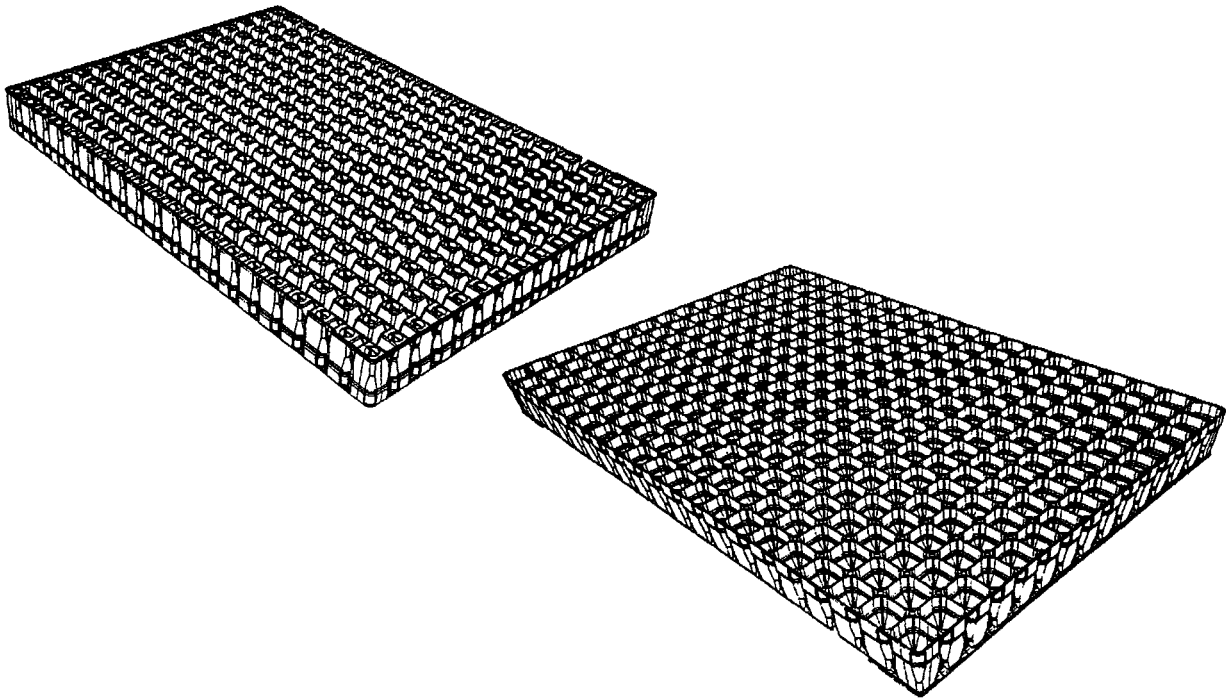

(71) ANSØGER(E):
(74) FULDMÆGTIG:
(30) PRIORITET:
(22) ANSØGNINGSDATO:

Dynoplast B. V., Einsteinstraat 22; 6902 PB Zevenaar, NL
Ostenfeld Patentbureau A/S, Bredgade 41; Box 1183, København K
02 jun 1997 WIPO** DM/039092
05 aug 1997

(21) MA 0810 1997

(54) Et foderhus til fugle

(51) - Cl. 30-02

(55)



(71) ANSØGER(E):

Carl Valdemar Havn, Bredekildevej 73; 4400 Kalundborg, DK

(72) FREMBRINGER(E):

Ansøgeren

(22) ANSØGNINGSDATO:

08 aug 1997

(66) BEMÆRKNINGER:

Ansøger har samme dag indleveret MA 0811 1997.

(21) MA 0811 1997

(54) Et foderhus med tilbehør til fugle

(51) - Cl. 30-02

(55)



(71) ANSØGER(E):

Carl Valdemar Havn, Bredekildevej 73; 4400 Kalundborg, DK

(72) FREMBRINGER(E):

Ansøgeren

(22) ANSØGNINGSDATO:

08 aug 1997

(66) BEMÆRKNINGER:

Ansøger har samme dag indleveret MA 0810 1997.

(21) MA 0842 1997

(54) 1) En beholder med låg 2) låg dertil

(51) - Cl. 09-01

(55)

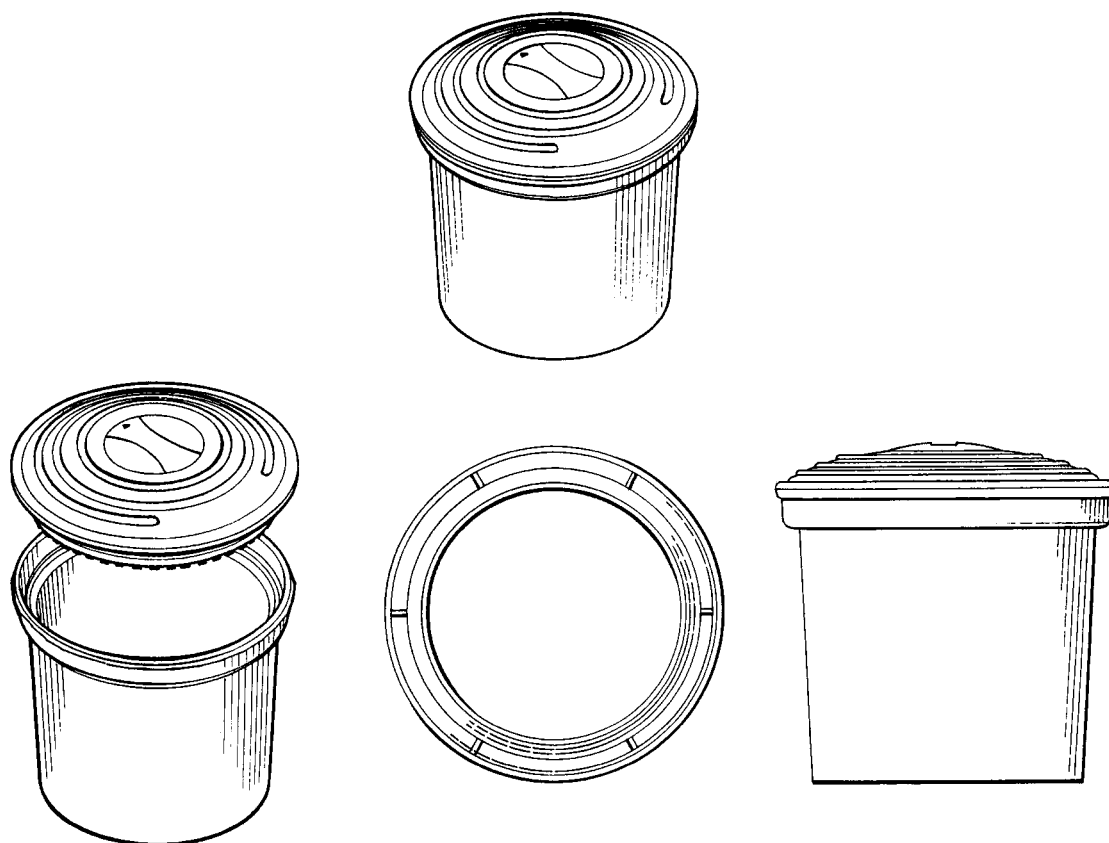

Løbenr. 1

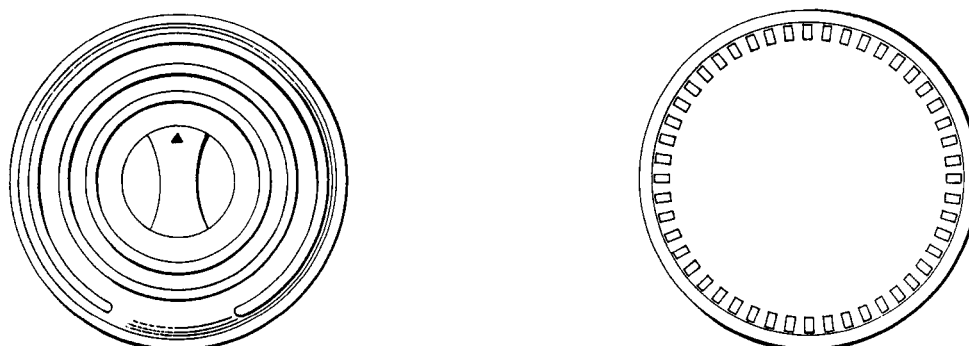

Løbenr. 2

(71) ANSØGER(E):
(74) FULDMÆGTIG:

LE CREUSET S. A., 02230 Fresnoy-le-grand, FR
Hofman-Bang & Boutard, Lehmann & Ree A/S, Hans Bekkevolds Allé 7, Hellerup

(72) FREMBRINGER(E):

John M. Bowers, 3727 Ahoya Lane; Orlando; Florida 32837, US

(30) PRIORITET:

18 feb 1997 Storbritannien 2063390

(22) ANSØGNINGSDATO:

15 aug 1997

(21) MA 0893 1997

(54) En sprøjte til medicinsk brug

(51) - Cl. 24-02

(55)

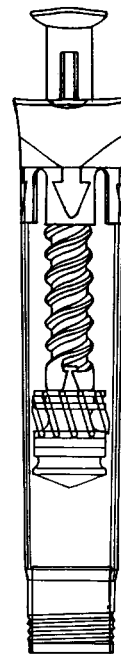
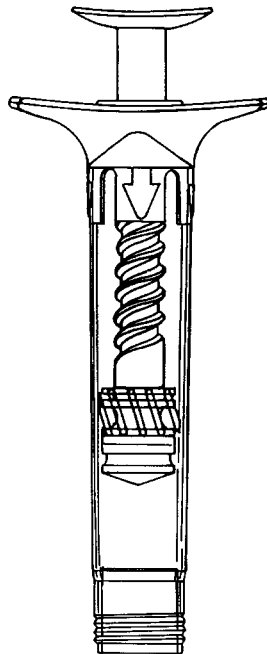
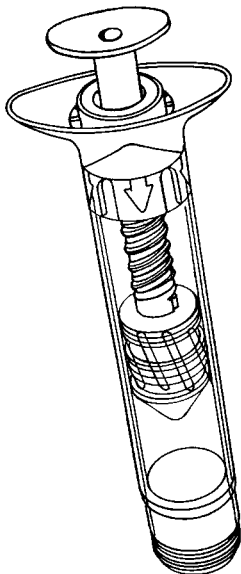
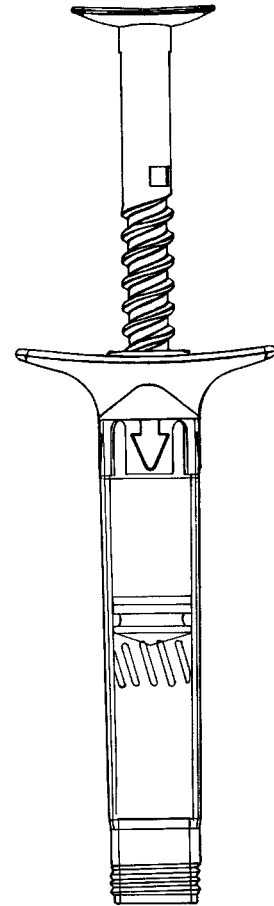
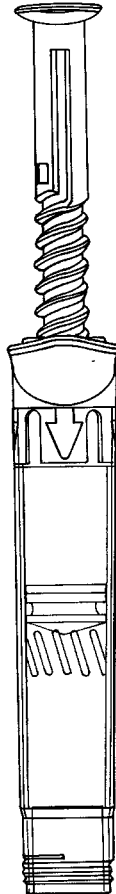
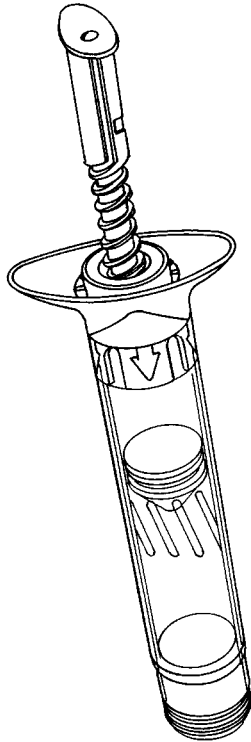

(71) ANSØGER(E):
 (74) FULDMÆGTIG:
 (72) FREMBRINGER(E):

Pharmacia & Upjohn AB, S-112 87 Stockholm, SE
 H. ALBIHNS PATENTBYRÅ AB, Box 3137, Stockholm
 Birger Hjertman, Svärdslijevägen 186; S-162 43 Vällingby, SE
 Rudolf Cseke, Malmvägen 12 A; S-191 61 Sollentuna, SE
 Hans Himbert, Tacitusvägen 28; S-161 53 Bromma, SE
 Stanley Sommarlund, Malmvägen 21; S-141 71 Huddinge, SE
 07 mar 1997 Sverige 97-0560
 (30) PRIORITET:
 (22) ANSØGNINGSDATO: 01 sep 1997
 (66) BEMÆRKNINGER: Ansøger har samme dag indleveret MA 0894 1997.

(21) MA 0869 1997

(54) En vinreol

(51) - Cl. 06-04

(55)

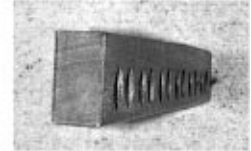
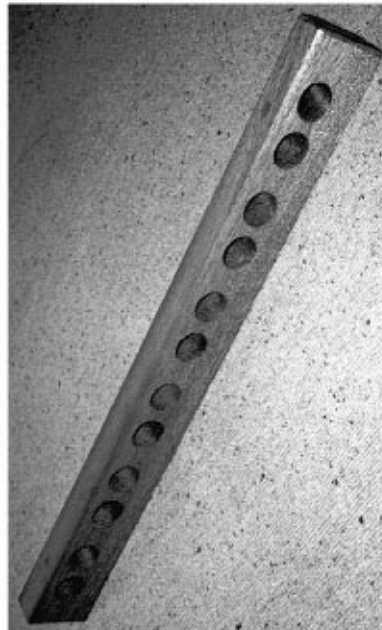

(71) ANSØGER(E):

Torben Schmidt Madsen, Holmstruphøjvej 44; 8210 Århus V, DK

(72) FREMBRINGER(E):

Ansøgeren

(22) ANSØGNINGSDATO:

27 aug 1997

(21) MA 0896 1997

(54) Ornament til skabslåger

(51) - Cl. 06-04

(54) Ornament til vægflader

(51) - Cl. 25-01

(55)

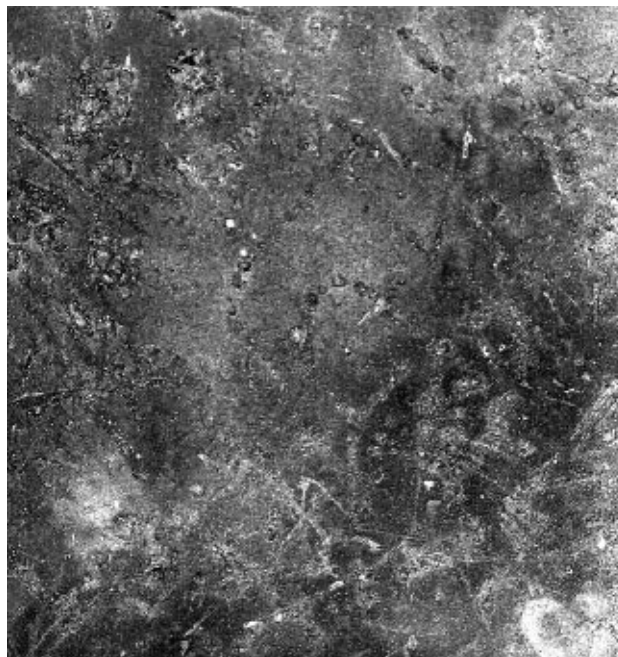

(71) ANSØGER(E):

Bente Merrild, Smedegade 30; 6950 Ringkøbing, DK

(72) FREMBRINGER(E):

Ansøgeren

(22) ANSØGNINGSDATO:

02 sep 1997

BEMÆRKNINGER:

Mønstret er forbillede for et ornament.

(21) **MA 0911 1997**(54) **Et sofabord**

(51) - Cl. 06-03

(55)



(71) ANSØGER(E): **Jørgen Haxholm Jensen**, Hesseløvej 2; 8700 Horsens, DK
(72) FREMBRINGER(E): Ansøgeren
(22) ANSØGNINGSDATO: 05 sep 1997

(21) **MA 0938 1997**(54) **En husholdningsbakke**

(51) - Cl. 07-99

(55)

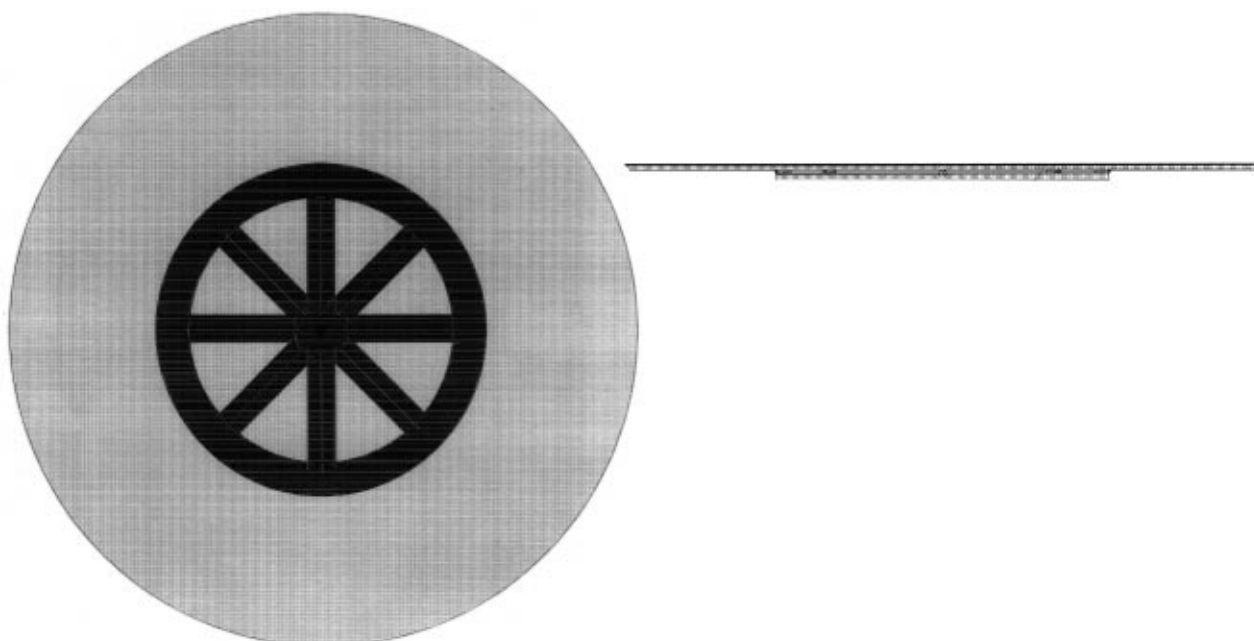

(71) ANSØGER(E): **Bodil Vaupel**, Paludan Müllers Plads 1; 5300 Kerteminde, DK
(72) FREMBRINGER(E): Ansøgeren
(22) ANSØGNINGSDATO: 12 sep 1997

(21) MA 0992 1997

(54) En juletræs fod

(51) - Cl. 06-99

(55)



(71) ANSØGER(E):

Colloc A/S, Fabriksvej 17; 6000 Kolding, DK

(72) FREMBRINGER(E):

Poul Ankjær Jensen, Castenskjoldsvej 27; 6000 Kolding, DK

(22) ANSØGNINGSDATO:

29 sep 1997

(21) MA 0690 1997

(54) 1) Et lydisoleret vægelement
2-3) dele dertil

(51) - Cl. 25-02

(55)

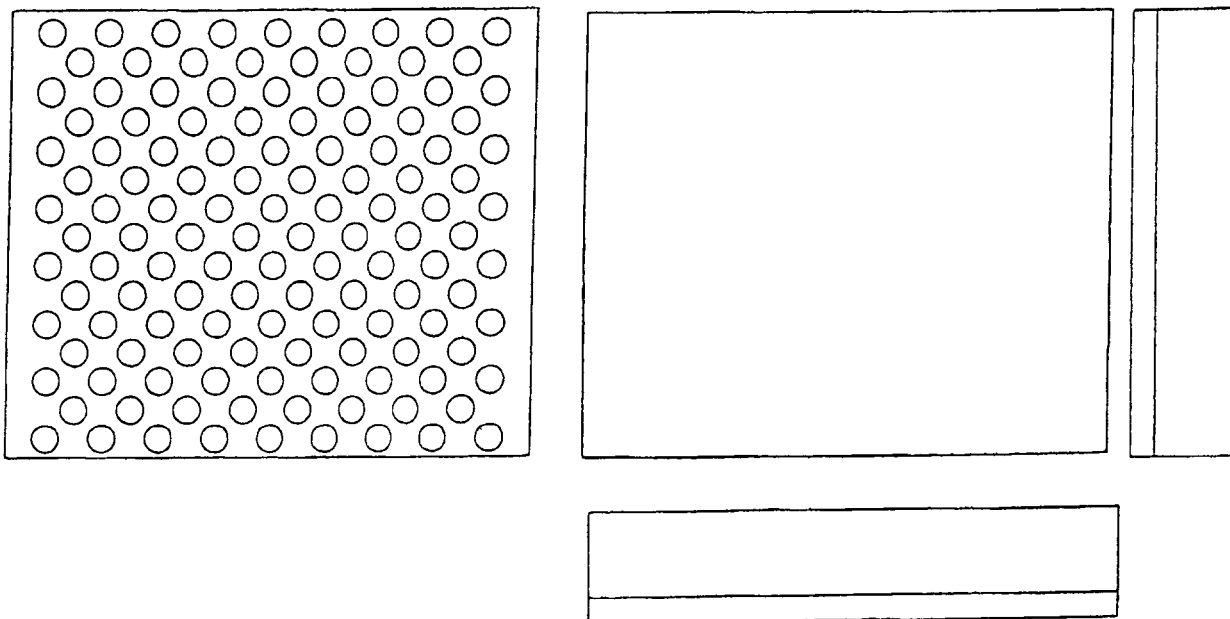

Løbenr. 1

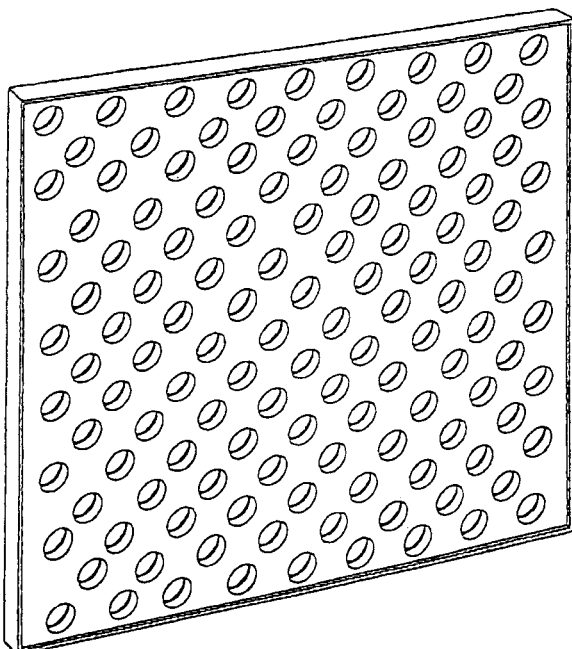

Løbenr. 2

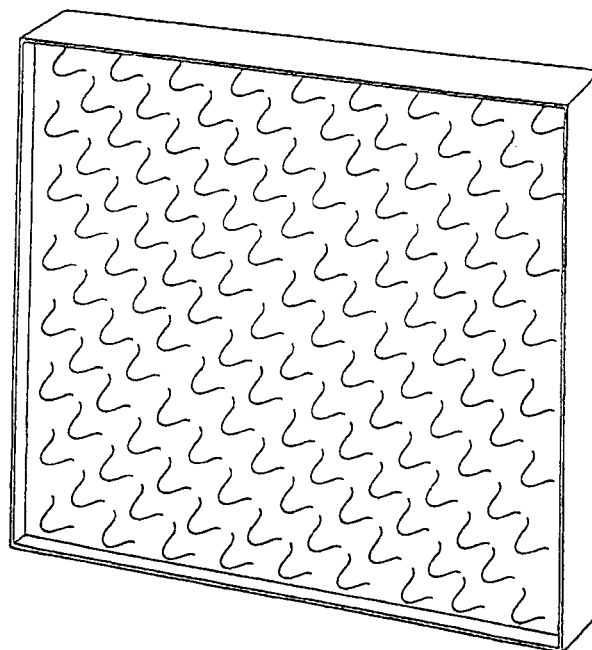

Løbenr. 3

(71) ANSØGER(E):
(74) FULDMÆGTIG:**Sanken Steel Co., Ltd.**, 2-7 Hamamatsu-cho 1-chome; Minato-ku, Tokyo, JP
Hofman-Bang & Boutard, Lehmann & Ree A/S, Hans Bekkevolds Allé 7, Hellerup(72) FREMBRINGER(E):
(22) ANSØGNINGSDATO:Shinzo Ito, 4-4-403 Hiratsuka 2-chome; Shinagawa-ku, Tokyo, JP
07 jul 1997

(21) MA 0696 1997

(54) En dørtætningsliste

(51) - Cl. 25-01

(55)

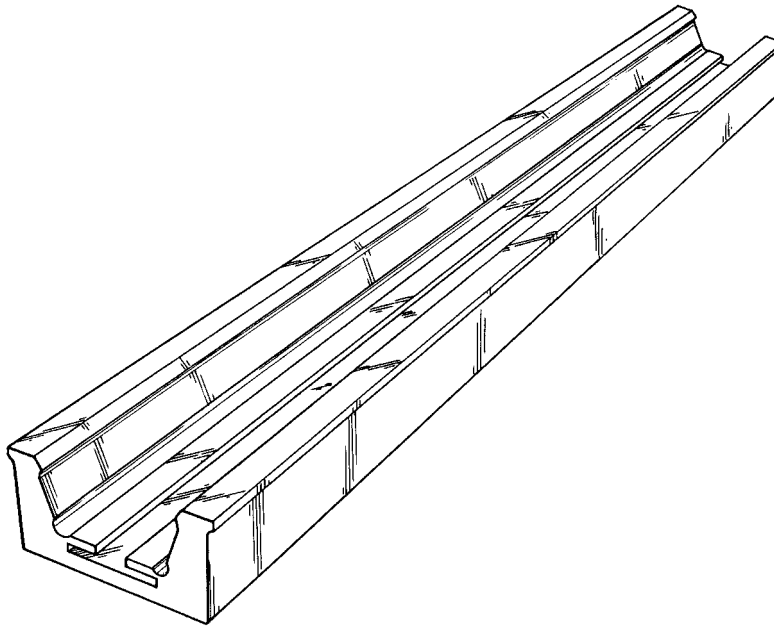

(71) ANSØGER(E):

PK STÅLPROFIL AB, Box 37; S-447 22 Vårgårda, SE

(74) FULDMÆGTIG:

AWAPATENT, Box 11394, Göteborg

(72) FREMBRINGER(E):

Per-Uno Hafström, Bergsgatan 8; S-447 35 Vårgårda, SE

(30) PRIORITET:

15 jan 1997 Sverige 97 0083

(22) ANSØGNINGSDATO:

10 jul 1997

(66) BEMÆRKNINGER:

Ansøger har samme dag indleveret MA 0695 1997.

(21) MA 0854 1997

(54) En parketgulvstav

(51) - Cl. 25-01

(55)

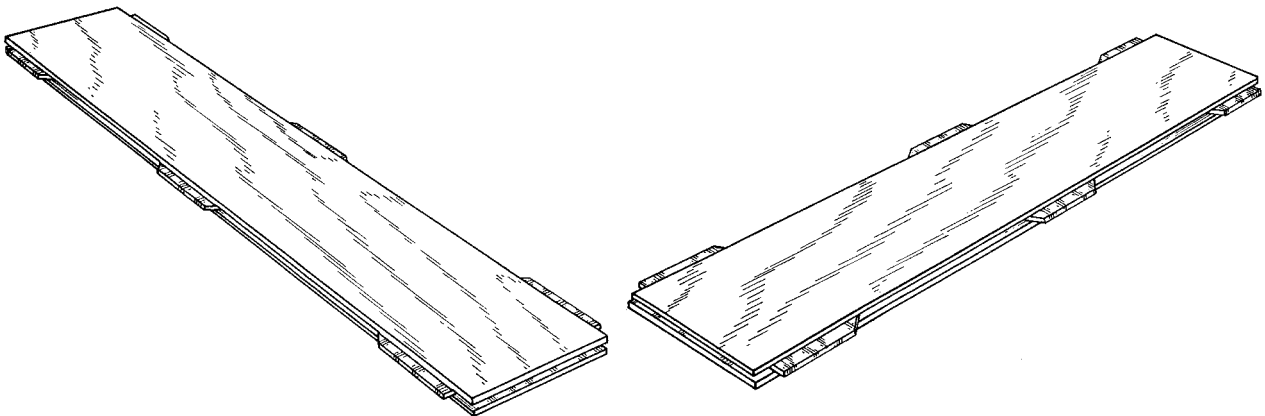

(71) ANSØGER(E):

Tarkett AB, S-289 89 Hanaskog, SE

(74) FULDMÆGTIG:

Larsen & Birkeholm A/S Skandinavisk Patentbureau, Banegårdspladsen 1;
Postboks 362, København V

(72) FREMBRINGER(E):

Per-Eric Stridsman, Fridhäll; S-289 50 Hanaskog, SE

(30) PRIORITET:

26 feb 1997 Sverige 97 0446

(22) ANSØGNINGSDATO:

21 aug 1997

(21) MA 0894 1997

(54) 1) En cylinder til lægemidler 2) del dertil

(51) - Cl. 24-02

(55)

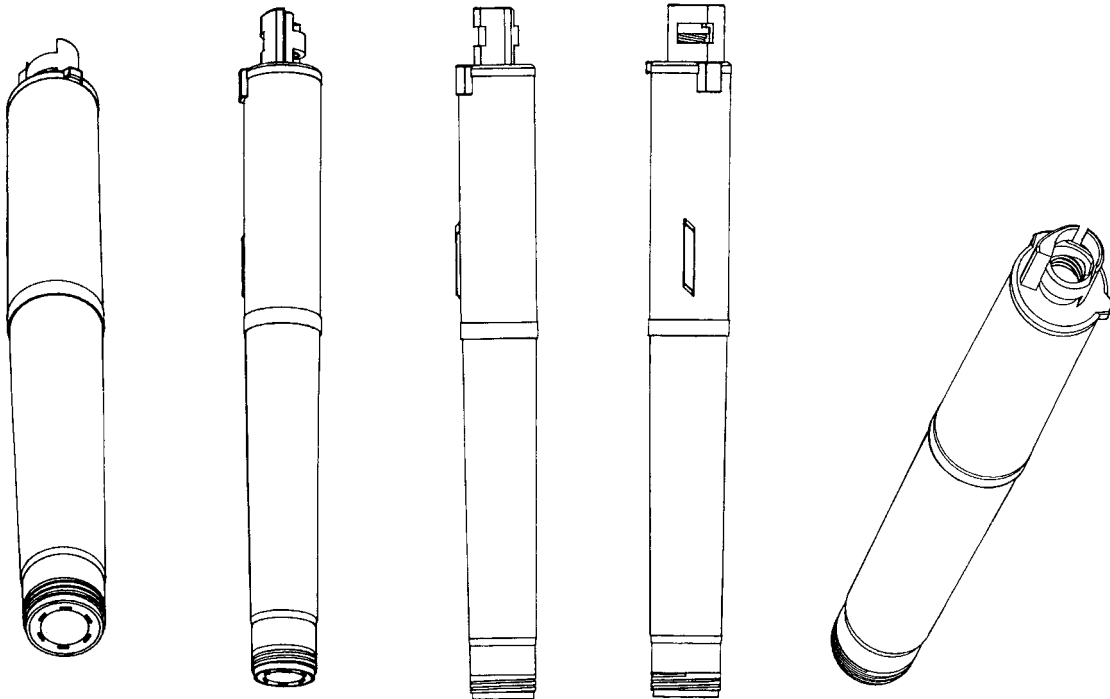

Løbenr. 1

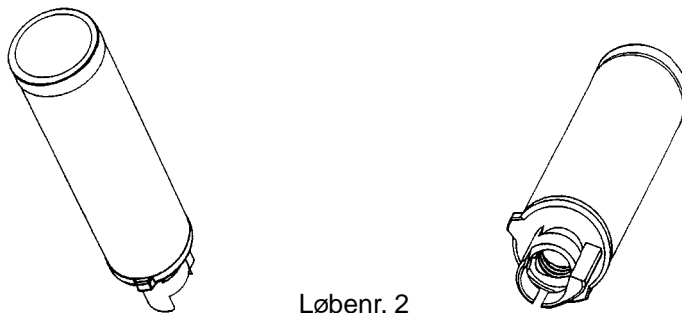

Løbenr. 2

(71) ANSØGER(E):

(74) FULDMÆGTIG:

(72) FREMBRINGER(E):

Pharmacia & Upjohn AB, S-112 87 Stockholm, SE

H. ALBIHNS PATENTBYRÅ AB, Box 3137, Stockholm

Rudolf Cseke, Malmvägen 12 A; S-191 52 Sollentuna, SE

Birger Hjertman, Svärdsiljevägen 186; S-162 43 Vällingby, SE

Bohdan Pavlu, Terassvägen 3; S-131 41 Nacka, SE

Gunnar Pettersson, Guckoskovägen 4; S-184 35 Åkersberga, SE

Magnus Westermarck, Venusgränd; S-191 47 Sollentuna, SE

Daniel Felder, Tiergarten 35; CH-3400 Burgdorf, CH

Guido Hertig, Moosgasse 20; CH 3312 Fraubrunnen, CH

Rainer Bosse, Chilchweg 7; CH-3422 Kirschberg, CH

07 mar 1997 Sverige 97-0561

(30) PRIORITET:

(22) ANSØGNINGSDATO:

01 sep 1997

(66) BEMÆRKNINGER:

Ansøger har samme dag indleveret MA 0893 1997.

Offentligt tilgængelige mønsteransøgninger

Akterne i nedenstående ansøgninger er tilgængelige for enhver, jfr. mønsterlovens § 19.

Klasse 2 - Beklædningsgenstande og sy- og besætningsartikler til beklædning

(21)MA 0026 1997 (54)Et halstørklæde
(71) ANSØGER(E): Kasper Erland Reimer, Blåkildevej 13 vær. 3; 2630 Taastrup, DK
(22) ANSØGNINGSDATO: 01 sep 1997

Klasse 4 - Børstenbindervarer

(21)MA 1035 1997 (54)En tandbørste
(71) ANSØGER(E): Colagate- Palmolive Company, a corporation of the State of Delaware, 300, Park Avenue; New York, N. Y. 10022, US
(30) PRIORITET: 07 apr 1997 USA 29/068,430
(22) ANSØGNINGSDATO: 06 okt 1997

Klasse 6 - Møbler og andre boligudstyrsartikler

(21)MA 0743 1997 (54)En toilethyld
(71) ANSØGER(E): Friedrich Grohe Aktiengesellschaft, Hauptstrasse 137; D-58675 Hemer, DE
(30) PRIORITET: 27 jan 1997 Tyskland M9700740.4
(22) ANSØGNINGSDATO: 24 jul 1997

(21)MA 1051 1997 (54)En sengehimmel
(71) ANSØGER(E): Mia Elisabeth Vahamaki, Abildgården 16; 2620 albertslund, DK Isabel Vahamaki, Mejerivej 34; 8305 Brundby; Samsø, DK Timm Vahamaki, Mejerivej 34; 8305 Brundby; Samsø, DK Tanja Vahamaki, Spættens Kvt. 1 B; 2620 Albertslund, DK
(22) ANSØGNINGSDATO: 24 jul 1997

(21)MA 1052 1997 (54)En sengehimmel
(71) ANSØGER(E): Mia Elisabeth Vahamaki, Abildgarden 16; 2620 Albertslund, DK Isabel Elisabeth Vahamaki, Mejerivej 34; 8305 Brundby; Samsø, DK Timm Vahamaki, Mejerivej 34; 8305 Brundby; Samsø, DK Tanja Vahamaki, Spættens Kvt. 1 B; 2620 Albertslund, DK
(22) ANSØGNINGSDATO: 24 jul 1997

Klasse 7 - Husholdningsartikler (ikke indeholdt i andre klasser)

(21)MA 1077 1997 (54)1) En skål 2) si dertil
(71) ANSØGER(E): MEPAL B. V., 45, Aalstvoort; NL-7241 MA Lochem, NL
(30) PRIORITET: 16 apr 1997 WIPO** DM/039 898
(22) ANSØGNINGSDATO: 14 okt 1997

Klasse 9 - Emballage og beholdere til transport eller håndtering af varer

(21)MA 1078 1997 (54)En affaldsbeholder
(71) ANSØGER(E): Mepal B. V., 45, Aalstvoort; NL-7241 MA Lochem, NL
(30) PRIORITET: 16 apr 1997 WIPO** DM/039 897
(22) ANSØGNINGSDATO: 14 okt 1997

Klasse 10 - Ure og andre måleinstrumenter, instrumenter til kontrol og signalgivning

(21)MA 0399 1997 (54)1-2) Displays, til måleinstrumenter til brug ved måling af parametre, til et sæt
(71) ANSØGER(E): Firmaet Jørn Blinkenberg Willadsen, Søstræde 13; 3000 Helsingør, DK A- Elektronik v/Bengt Alvsten, Herningvej 88; 9220 Aalborg Ø, DK Centec Trade & Technology A/S, Nyvej 25; Gundsømagle; 4000 Roskilde, DK
(22) ANSØGNINGSDATO: 14 okt 1997

(21)MA 0775 1997 (54)Et armbåndsur
(71) ANSØGER(E): Alfred Dunhill Limited, 30 Duke Street; St. James'; London, SW1Y 6DL, GB
(30) PRIORITET: 03 apr 1997 Storbritannien 2064657
(22) ANSØGNINGSDATO: 29 jul 1997

(21)MA 0924 1997 (54)Et armbåndsur
(71) ANSØGER(E): S. T. Dupont, 92, boulevard du Montparnasse; F-75014 Paris, FR
(30) PRIORITET: 03 apr 1997 Frankrig 971971
(22) ANSØGNINGSDATO: 09 sep 1997

(21)MA 0925 1997 (54)Et armbåndsur
(71) ANSØGER(E): S. T. Dupont, 92, boulevard du Montparnasse; F-75014 Paris, FR
(30) PRIORITET: 03 apr 1997 Frankrig 971971
(22) ANSØGNINGSDATO: 09 sep 1997

- (21)MA 0926 1997 (54)Et ur til rem eller lænke
(71) ANSØGER(E): S. T. Dupont, 92, boulevard du Montparnasse; F-75014 Paris, FR
(30) PRIORITET: 03 apr 1997 Frankrig 971971
(22) ANSØGNINGSDATO: 09 sep 1997
- (21)MA 0927 1997 (54)Et ur til rem eller lænke
(71) ANSØGER(E): S. T. Dupont, 92, boulevard du Montparnasse; F-75014 Paris, FR
(30) PRIORITET: 03 apr 1997 Frankrig 971971
(22) ANSØGNINGSDATO: 09 sep 1997
- (21)MA 0928 1997 (54)En lænke til et armbånds-
(71) ANSØGER(E): S. T. Dupont, 92, boulevard du Montparnasse; F-75014 Paris, FR
(30) PRIORITET: 03 apr 1997 Frankrig 971971
(22) ANSØGNINGSDATO: 09 sep 1997

Klasse 12 - Transportmidler og højseapparater

- (21)MA 1079 1997 (54)1) En hjulkapsel 2) fælg 3) forhåndtag 4) indre dørhåndtag 5) baghåndtag 6) forkofanger, 7) bagkofanger 8) rat 9) sidespejl 10) instrumentbord 11) del af en forrist 12) bagageboks 13) bagagebærer 14) forrist 5) bil alle delene til bilen
(71) ANSØGER(E): FIAT AUTO S. p. A., Corso Giovanni Agnelli No. 200; 10135 Torino, IT
(30) PRIORITET: 14 apr 1997 Italien TO97O000088
(22) ANSØGNINGSDATO: 14 okt 1997
- (21)MA 1080 1997 (54)1) Et første viserinstrument 2) andet viserinstrument (begge viserinstrumenter til en bil)
(71) ANSØGER(E): FIAT AUTO S. p. A., Corso Giovanni Agnelli No. 200; 10135 Torino, IT
(30) PRIORITET: 14 apr 1997 Italien TO97O000089
(22) ANSØGNINGSDATO: 14 okt 1997
- (21)MA 1082 1997 (54)1) En hjulkapsel 2) rat, begge dele til en bil
(71) ANSØGER(E): FIAT AUTO S. p. A., Corso Giovanni Agnelli No. 200; 10135 Torino, IT
(30) PRIORITET: 14 apr 1997 Italien TO97O000088
(22) ANSØGNINGSDATO: 14 okt 1997
- (21)MA 1083 1997 (54)1) En hjulkapsel 2) rat, begge dele til en bil
(71) ANSØGER(E): FIAT AUTO S. p. A., Corso Giovanni Agnelli No. 200; 10135 Torino, IT
(30) PRIORITET: 14 apr 1997 Italien TO97O000088
(22) ANSØGNINGSDATO: 14 okt 1997
- (21)MA 1084 1997 (54)En hjulkapsel til en bil
(71) ANSØGER(E): FIAT AUTO S. p. A., Corso Giovanni Agnelli No. 200; 10135 Torino, IT
(30) PRIORITET: 14 apr 1997 Italien TO97O000088
(22) ANSØGNINGSDATO: 14 okt 1997

Klasse 13 - Udstyr til produktion, distribution og transform ation af elektricitet

- (21)MA 1001 1997 (54)En elektrisk motor med styrekasse
(71) ANSØGER(E): Danfoss A/S, 6430 Nordborg, DK
(30) PRIORITET: 11 apr 1997 Tyskland M 97 03 494.0
(22) ANSØGNINGSDATO: 30 sep 1997
- (21)MA 1041 1997 (54)1) En holder til elektronisk tilbehør og instrumenter 2-3) dele dertil
(71) ANSØGER(E): FIBOX OY AB, PL 16, Jorvaksenniitty; SF-02421 Jorvas, FI
(30) PRIORITET: 07 apr 1997 Finland 249/97
(22) ANSØGNINGSDATO: 07 okt 1997
- (21)MA 1042 1997 (54)1) En holder til elektronisk tilbehør og instrumenter 2-3) dele dertil
(71) ANSØGER(E): FIBOX OY AB, PL 16, Jorvaksenniitty; SF-02421 Jorvas, FI
(30) PRIORITET: 07 apr 1997 Finland 248/97
(22) ANSØGNINGSDATO: 07 okt 1997

Klasse 19 - Papirhandlervarer og kontorartikler, materiale til brug for kunstnere og til undervisning

- (21)MA 0327 1997 (54)Et møntkort
(71) ANSØGER(E): Thendic Electronic Components GmbH, Mainparkstrasse 6-10; D-63801 Kleinostheim, DE
(30) PRIORITET: 21 sep 1996 Tyskland M9608270
(22) ANSØGNINGSDATO: 21 mar 1997
- (21)MA 0357 1997 (54)1) En kassette til pengetransport, 2-3) Dele dertil
(71) ANSØGER(E): Eddie Stenild, Fuglebækvej 2; 2770 Kastrup, DK
(22) ANSØGNINGSDATO: 21 mar 1997

Klasse 23 - Udstyr til distribution af væsker og luftarter, sanitets-, opvarmnings-, ventilations- og luftkonditioneringsudstyr, fast brændsel

| | |
|----------------------|---|
| (21)MA 0741 1997 | (54)En holder med glas til et badeværelse |
| (71) ANSØGER(E): | Friedrich Grohe Aktiengesellschaft, Hauptstrasse 137; D-58675 Hemer, DE |
| (30) PRIORITET: | 27 jan 1997 Tyskland M9700740.4 |
| (22) ANSØGNINGSDATO: | 24 jul 1997 |
| (21)MA 0742 1997 | (54)En sæbeholder |
| (71) ANSØGER(E): | Friedrich Grohe Aktiengesellschaft, Hauptstrasse 137; D-58675 Hemer, DE |
| (30) PRIORITET: | 27 jan 1997 Tyskland M9700740.04 |
| (22) ANSØGNINGSDATO: | 24 jul 1997 |
| (21)MA 0744 1997 | (54)En holder med toiletbørste |
| (71) ANSØGER(E): | Friedrich Grohe Aktiengesellschaft, Hauptstrasse 137; D-58675 Hemer, DE |
| (30) PRIORITET: | 27 jan 1997 Tyskland M9700740.4 |
| (22) ANSØGNINGSDATO: | 24 jul 1997 |
| (21)MA 0745 1997 | (54)En håndklædeholder. |
| (71) ANSØGER(E): | Friedrich Grohe Aktiengesellschaft, Hauptstrasse 137; D-58675 Hemer, DE |
| (30) PRIORITET: | 27 jan 1997 Tyskland M9700740.4 |
| (22) ANSØGNINGSDATO: | 24 jul 1997 |
| (21)MA 0746 1997 | (54)En håndklædeholder |
| (71) ANSØGER(E): | Friedrich Grohe Aktiengesellschaft, Hauptstrasse 137; D-58675 Hemer, DE |
| (30) PRIORITET: | 27 jan 1997 Tyskland M9700740.4 |
| (22) ANSØGNINGSDATO: | 24 jul 1997 |
| (21)MA 0747 1997 | (54)En håndklædeholder |
| (71) ANSØGER(E): | Friedrich Grohe Aktiengesellschaft, Hauptstrasse 137; D-58675 Hemer, DE |
| (30) PRIORITET: | 27 jan 1997 Tyskland M9700740.4 |
| (22) ANSØGNINGSDATO: | 24 jul 1997 |
| (21)MA 0748 1997 | (54)En afdækningsprop til badeværelsesudstyr |
| (71) ANSØGER(E): | Friedrich Grohe Aktiengesellschaft, Hauptstrasse 137; D-58675 Hemer, DE |
| (30) PRIORITET: | 29 jan 1997 Tyskland M9700838.9 |
| (22) ANSØGNINGSDATO: | 24 jul 1997 |
| (21)MA 0749 1997 | (54)En afdækningsprop til badeværelsesudstyr |
| (71) ANSØGER(E): | Friedrich Grohe Aktiengesellschaft, Hauptstrasse 137; D-58675 Hemer, DE |
| (30) PRIORITET: | 29 jan 1997 Tyskland M9700838.9 |
| (22) ANSØGNINGSDATO: | 24 jul 1997 |
| (21)MA 0750 1997 | (54)En afdækningdprop til badeværelsesudstyr |
| (71) ANSØGER(E): | Friedrich Grohe Aktiengesellschaft, Hauptstrasse 137; D-58675 Hemer, DE |
| (30) PRIORITET: | 29 jan 1997 Tyskland M9700838.9 |
| (22) ANSØGNINGSDATO: | 24 jul 1997 |
| (21)MA 0751 1997 | (54)En afdækningsprop til badeværelsesudstyr |
| (71) ANSØGER(E): | Friedrich Grohe Aktiengesellschaft, Hauptstrasse 137; D-58675 Hemer, DE |
| (30) PRIORITET: | 29 jan 1997 Tyskland M9700838.9 |
| (22) ANSØGNINGSDATO: | 24 jul 1997 |
| (21)MA 0752 1997 | (54)En sæbeskål |
| (71) ANSØGER(E): | Friedrich Grohe Aktiengesellschaft, Hauptstrasse 137; D-58675 Hemer, DE |
| (30) PRIORITET: | 29 jan 1997 Tyskland M9700838.9 |
| (22) ANSØGNINGSDATO: | 24 jul 1997 |
| (21)MA 0753 1997 | (54)En holder til en brusestang |
| (71) ANSØGER(E): | Friedrich Grohe Aktiengesellschaft, Hauptstrasse 137; D-58675 Hemer, DE |
| (30) PRIORITET: | 29 jan 1997 Tyskland M9700838.9 |
| (22) ANSØGNINGSDATO: | 24 jul 1997 |
| (21)MA 0754 1997 | (54)En holder til en brusestang |
| (71) ANSØGER(E): | Friedrich Grohe Aktiengesellschaft, Hauptstrasse 137; D-58675 Hemer, DE |
| (30) PRIORITET: | 29 jan 1997 Tyskland M9700838.9 |
| (22) ANSØGNINGSDATO: | 24 jul 1997 |

Klasse 26 - Belysningsapparatur

| | |
|----------------------|--|
| (21)MA 1040 1997 | (54)Et belysningsarmatur |
| (71) ANSØGER(E): | PHILIPS ELECTRONICS N. V., Groenewoudseweg 1; NL-5621 BA Eindhoven, NL |
| (30) PRIORITET: | 10 apr 1997 WIPO** DMA/003690 |
| (22) ANSØGNINGSDATO: | 07 okt 1997 |
| (21)MA 1044 1997 | (54)Et belysningsarmatur |
| (71) ANSØGER(E): | PHILIPS ELECTRONICS N. V., Groenewoudseweg 1; NL-5621 BA Eindhoven, NL |
| (30) PRIORITET: | 10 apr 1997 WIPO** DMA/003690 |
| (22) ANSØGNINGSDATO: | 08 okt 1997 |

(21)MA 1081 1997 (54)1) En forlygte 2) tågelygte 3) blinklys 4) første del til en baglygte 5) anden del til en baglygte, alle delene til en bil

(71) ANSØGER(E): FIAT AUTO S. p. A., Corso Giovanni Agnelli No. 200; 10135 Torino, IT

(30) PRIORITET: 14 apr 1997 Italien TO97O000090

(22) ANSØGNINGSDATO: 14 okt 1997

Registrerede mønstre

| (21) Ansøgningsnummer | (44) Bekendtgjort i Reg. Tid. nr | (11) Registreringsnummer | (15) Registreringsdato | (18) Registreringen er gyldig til |
|-----------------------|----------------------------------|--------------------------|------------------------|-----------------------------------|
| MA 0924 1996 | 14/9718 jul 1997 | MR 0829 1997 | 16 okt 1997 | 02 okt 2001 |
| MA 0022 1997 | 14/9718 jul 1997 | MR 0791 1997 | 16 okt 1997 | 09 jan 2002 |
| MA 0023 1997 | 14/9718 jul 1997 | MR 0792 1997 | 16 okt 1997 | 09 jan 2002 |
| MA 0024 1997 | 14/9718 jul 1997 | MR 0793 1997 | 16 okt 1997 | 09 jan 2002 |
| MA 0025 1997 | 14/9718 jul 1997 | MR 0794 1997 | 16 okt 1997 | 09 jan 2002 |
| MA 0037 1997 | 14/9718 jul 1997 | MR 0795 1997 | 16 okt 1997 | 14 jan 2002 |
| MA 0038 1997 | 14/9718 jul 1997 | MR 0796 1997 | 16 okt 1997 | 14 jan 2002 |
| MA 0045 1997 | 14/9718 jul 1997 | MR 0797 1997 | 16 okt 1997 | 15 jan 2002 |
| MA 0077 1997 | 14/9718 jul 1997 | MR 0798 1997 | 16 okt 1997 | 28 jan 2002 |
| MA 0224 1997 | 14/9718 jul 1997 | MR 0799 1997 | 16 okt 1997 | 21 feb 2002 |
| MA 0275 1997 | 14/9718 jul 1997 | MR 0800 1997 | 16 okt 1997 | 07 mar 2002 |
| MA 0282 1997 | 14/9718 jul 1997 | MR 0801 1997 | 16 okt 1997 | 10 mar 2002 |
| MA 0319 1997 | 14/9718 jul 1997 | MR 0802 1997 | 16 okt 1997 | 19 mar 2002 |
| MA 0342 1997 | 14/9718 jul 1997 | MR 0803 1997 | 16 okt 1997 | 26 mar 2002 |
| MA 0343 1997 | 14/9718 jul 1997 | MR 0804 1997 | 16 okt 1997 | 26 mar 2002 |
| MA 0344 1997 | 14/9718 jul 1997 | MR 0805 1997 | 16 okt 1997 | 26 mar 2002 |
| MA 0352 1997 | 14/9718 jul 1997 | MR 0806 1997 | 16 okt 1997 | 02 apr 2002 |
| MA 0353 1997 | 14/9718 jul 1997 | MR 0807 1997 | 16 okt 1997 | 03 apr 2002 |
| MA 0377 1997 | 14/9718 jul 1997 | MR 0808 1997 | 16 okt 1997 | 08 apr 2002 |
| MA 0381 1997 | 14/9718 jul 1997 | MR 0809 1997 | 16 okt 1997 | 09 apr 2002 |
| MA 0412 1997 | 14/9718 jul 1997 | MR 0810 1997 | 16 okt 1997 | 17 apr 2002 |
| MA 0460 1997 | 14/9718 jul 1997 | MR 0811 1997 | 16 okt 1997 | 30 apr 2002 |
| MA 0461 1997 | 14/9718 jul 1997 | MR 0812 1997 | 16 okt 1997 | 30 apr 2002 |
| MA 0468 1997 | 14/9718 jul 1997 | MR 0813 1997 | 16 okt 1997 | 01 maj 2002 |
| MA 0472 1997 | 14/9718 jul 1997 | MR 0814 1997 | 16 okt 1997 | 01 maj 2002 |
| MA 0474 1997 | 14/9718 jul 1997 | MR 0815 1997 | 16 okt 1997 | 05 maj 2002 |
| MA 0477 1997 | 14/9718 jul 1997 | MR 0816 1997 | 16 okt 1997 | 05 maj 2002 |
| MA 0478 1997 | 14/9718 jul 1997 | MR 0817 1997 | 16 okt 1997 | 05 maj 2002 |
| MA 0521 1997 | 14/9718 jul 1997 | MR 0818 1997 | 16 okt 1997 | 15 maj 2002 |
| MA 0537 1997 | 14/9718 jul 1997 | MR 0819 1997 | 16 okt 1997 | 22 maj 2002 |
| MA 0561 1997 | 14/9718 jul 1997 | MR 0820 1997 | 16 okt 1997 | 30 maj 2002 |
| MA 0564 1997 | 14/9718 jul 1997 | MR 0821 1997 | 16 okt 1997 | 02 jun 2002 |
| MA 0567 1997 | 14/9718 jul 1997 | MR 0822 1997 | 16 okt 1997 | 02 jun 2002 |
| MA 0568 1997 | 14/9718 jul 1997 | MR 0823 1997 | 16 okt 1997 | 02 jun 2002 |
| MA 0569 1997 | 14/9718 jul 1997 | MR 0824 1997 | 16 okt 1997 | 02 jun 2002 |
| MA 0571 1997 | 14/9718 jul 1997 | MR 0825 1997 | 16 okt 1997 | 02 jun 2002 |
| MA 0590 1997 | 14/9718 jul 1997 | MR 0826 1997 | 16 okt 1997 | 04 jun 2002 |
| MA 0591 1997 | 14/9718 jul 1997 | MR 0827 1997 | 16 okt 1997 | 04 jun 2002 |
| MA 0592 1997 | 14/9718 jul 1997 | MR 0828 1997 | 16 okt 1997 | 04 jun 2002 |

Henlagte, afslåede eller tilbagetagne mønsteransøgninger

Henlagte, afslåede eller tilbagetagne mønsteransøgninger, som er offentligt tilgængelige.

(21) Ansøgningsnummer
MA 0188 1997

(44) Bekendtgjort i tidende nr.

(43) Offentliggjort i tidend
07/970

Ændringer

Ændringer vedrørende retten til mønstret, mønsterhavers navn, bopæl, fuldm. m. v.

Overdragelser:

(11)MR 0084 1985

til: (71) AFA Acquisition Corp., a Delaware Corporation, 135 Pine Street; Forest City; North Carolina 28043, US

(11)MR 0252 1987

til: (71) AFA Acquisition Corp., a Delaware Corporation, 135 Pine Street; Forest City; North Carolina 28043, US

(11)MR 0744 1990

til: (71) Oddzon/Cap Toys, Inc., a corporation of the State of Delaware, 1027 Newport Avenue; Pawtucket, RI 02862, US

(11)MR 0607 1991

til: (71) AKV-ORTIC AB, Kvarngatan 13; 714 31 Kopparberg, SE

Ændring af fuldmægtigoplysninger:

(11)MR 0744 1990

til: (74)Chas. Hude A/S, København V

Begrænsninger:

(11)MR 0850 1993

til: (51) Cl. 12-08, 12-16

(54)2) forreste kofanger til en bil

(11)MR 0851 1993

til: (51) Cl. 12-08, 12-16

(54)1) En bil 5) afdækningsprofil 6) profilliste 8) forreste kofanger 9) bageste kofanger 16) sidespejl 17) hjulkapsel 18) frontgitter, alt til en bil

(51) CL. 12-08, 12-16

(54)17) en hjulkapsel, 18) et frontgitter, alt til en bil

Fornyelse af mønsterregistreringer

Fornyelser af registreringer foretaget i medfør af lov om mønstre nr. 218 af 27. maj 1970.

| (11) Registreringsnummer | (18) Gyldig til |
|--------------------------|-----------------|
| MR 0378 1988 | 01 okt 2002 |
| MR 0477 1989 | 19 okt 2002 |
| MR 0494 1989 | 06 nov 2002 |
| MR 0792 1989 | 26 okt 2002 |
| MR 0801 1989 | 08 dec 2002 |
| MR 0042 1990 | 27 nov 2002 |
| MR 0050 1990 | 22 dec 2002 |
| MR 0215 1991 | 20 dec 1999 |
| MR 0605 1993 | 17 sep 2002 |
| MR 0640 1993 | 05 okt 2002 |
| MR 0650 1993 | 13 okt 2002 |
| MR 0661 1993 | 21 okt 2002 |
| MR 0672 1993 | 27 okt 2002 |
| MR 0683 1993 | 03 nov 2002 |
| MR 0691 1993 | 10 nov 2002 |
| MR 0696 1993 | 12 nov 2002 |
| MR 0807 1993 | 07 dec 2002 |
| MR 0808 1993 | 07 dec 2002 |
| MR 0809 1993 | 07 dec 2002 |
| MR 0816 1993 | 16 dec 2002 |
| MR 0835 1993 | 20 okt 2002 |
| * MR 0850 1993 | 10 dec 2002 |
| * MR 0851 1993 | 10 dec 2002 |
| MR 0908 1993 | 10 dec 2002 |
| MR 0910 1993 | 15 dec 2002 |
| MR 0914 1993 | 17 dec 2002 |
| MR 0915 1993 | 17 dec 2002 |
| MR 0916 1993 | 17 dec 2002 |
| MR 0917 1993 | 17 dec 2002 |
| MR 0918 1993 | 17 dec 2002 |
| MR 0919 1993 | 17 dec 2002 |
| MR 0920 1993 | 17 dec 2002 |
| MR 0921 1993 | 17 dec 2002 |
| MR 0948 1993 | 07 jul 2002 |
| MR 0958 1993 | 04 nov 2002 |
| MR 0959 1993 | 06 nov 2002 |
| MR 0960 1993 | 06 nov 2002 |
| MR 0970 1993 | 16 dec 2002 |
| MR 0625 1995 | 14 okt 2002 |
| MR 0705 1997 | 04 jun 2001 |

Udslettelser af registreringer

Udslettelser af registreringer foretaget i medfør af lov om mønstre nr. 218 af 27. maj 1970.

(11) Registreringsnummer.

- (11) MR 0400 1982
- (11) MR 0470 1983
- (11) MR 0471 1983
- (11) MR 0484 1983
- (11) MR 0550 1983
- (11) MR 0551 1983
- (11) MR 0594 1983
- (11) MR 0721 1983
- (11) MR 0722 1983
- (11) MR 0724 1983
- (11) MR 0680 1984
- (11) MR 0076 1988
- (11) MR 0133 1989
- (11) MR 0191 1989
- (11) MR 0192 1989
- (11) MR 0761 1989
- (11) MR 0853 1989
- (11) MR 0854 1989
- (11) MR 0855 1989
- (11) MR 0994 1989
- (11) MR 1064 1989
- (11) MR 1065 1989
- * (11) MR 1118 1989
- * (11) MR 1126 1989
- (11) MR 1148 1989
- (11) MR 1226 1989
- * (11) MR 0621 1990
- (11) MR 1082 1992
- (11) MR 1083 1992
- (11) MR 1188 1992
- (11) MR 1189 1992
- (11) MR 1190 1992
- (11) MR 1191 1992
- (11) MR 1192 1992
- (11) MR 1193 1992
- (11) MR 1194 1992
- (11) MR 1195 1992
- (11) MR 1218 1992
- (11) MR 0017 1993
- (11) MR 0018 1993
- (11) MR 0019 1993
- (11) MR 0063 1993
- (11) MR 0064 1993
- (11) MR 0103 1993
- (11) MR 0104 1993
- (11) MR 0108 1993
- (11) MR 0134 1993
- (11) MR 0140 1993
- (11) MR 0217 1993
- (11) MR 0245 1993
- (11) MR 0351 1993
- (11) MR 0446 1993
- * (11) MR 0846 1993
- * (11) MR 0847 1993

Patentdirektoratet udgiver

Dansk Mønsterregister 1996

Indeholder en alfabetisk fortegnelse over indehavere af mønstre registreret i 1996 samt henvisning til det nummer og år hvori registreringen er bekendtgjort i Dansk Mønstertidende.

Publikationen omfatter desuden et klasseregister, som henviser til mønsterregistreringsnummeret.

Årsregistret udkom februar 1997 og koster **200,00 kroner**.

Dansk Varemærkeregister 1996

Indeholder en alfabetisk fortegnelse over indehavere af vare- og fællesmærker registreret i 1996

samt henvisning til det nummer og år hvori registreringen er bekendtgjort i Dansk Varemærketidende. Årsregistret udkom marts 1997 og koster **200,00 kroner**.

Varemærkesærtidende over §13 afslag i 1996

Er gengivet med figurmærker og indeholder en alfabetisk fortegnelse over varemærker, der i 1996 er nægtet registrering under henvisning til varemærkelovens §13 om manglende særpræg. Afslagsbegrundelsen er anført. Publikationen udkom marts 1997 og koster **100,00 kroner**.

Varemærkesærtidende over indsigelsesafgørelser i 1996

Indeholder et resume af de afgørelser, der er truffet i indsigelsessager i 1996 i henhold til Varemærkeloven og Fællesmærkeloven af 6. juni 1991.

Publikationen udkom primo april 1997 og koster **200,00 kroner**.

Dansk Patentregister 1996

Indeholder alfabetisk navneregister, klasseregister samt nummerliste over danske patenter udstedt i 1996. Registret udkom februar 1997. Årsregistret koster **400,00 kroner**.

Ovenstående kan bestilles ved at sende eller faxe kopi af nedenstående kupon til: Patentdirektoratet, Helgeshøj Alle 81, 2630 Taastrup. **Telefax: 43 50 80 01**.

De er også velkommen til bestille publikationerne telefonisk. De kan ringe til Patentdirektoratets RePro-afdeling, **Tlf.: 43 50 85 40**, Martin Winther Petersen.

Bestillingskupon

Jeg bestiller herved:

___ stk. Dansk Mønsterregister 1996

___ stk. Dansk Varemærkeregister 1996

___ stk. Særtidende § 13 afslag 1996

___ stk. Indsigelsessærtidende. Afgørelser for 1996

___ stk. Dansk Patentregister 1996

Firma: _____

Navn: _____

Adresse: _____

Prisliste

1. januar 1998

Patenter

Supplerende beskyttelsescertifikater

Brugsmodeller

Mønstre (design)

Chips (halvledertopografier)

Vare- og fællesmærker

Kommunevåbener og -segl

Publikationer

Erhvervsservice*

Kopiservice*

Kurser og foredrag

* Priser vedrørende erhvervsservice og kopiservice skal betragtes som vejledende, idet de endnu ikke er endelig fastlagt

Prisliste vedr. internationale ansøgninger (PCT) og europæiske patentansøgninger (EPK) samt vedr. ansøgninger om international varemærkeregistrering og EU-varemærkeregistrering kan fås ved henvendelse til direktoratet.

Erhvervsministeriet

Patentdirektoratet

Helgeshøj Allé 81
2630 Taastrup
Telefon 43 50 80 00
Telefax 43 50 80 01
Telex 16046 DPO DK
Postgiro 8 989923



E-mail: Patentdirektoratet@dkpto.dk
Web: [Http://www.dkpto.dk](http://www.dkpto.dk)

Patenter

| | |
|--|----------|
| | kr. |
| 1. Ansøgningsgebyr | |
| a. Grundgebyr | 3000,00 |
| b. Tillægsgebyr for hvert patentkrav ud over 10 | 300,00 |
| c. Tillægsgebyr for nyhedsundersøgelse og patentbarhedsvurdering på grundlag af engelsksproget patentansøgning | 1500,00 |
| 2. Gebyrer for nyhedsundersøgelse af international type (PL §9) | |
| I Når den svenske patentmyndighed er nyhedsundersøgende: | |
| a. Grundgebyr | 5300,00 |
| b. Tillægsgebyr for hvert krav ud over 10 | 115,00 |
| c. Ekspeditionsgebyr | 500,00 |
| II Når Den Europæiske Patentmyndighed er nyhedsundersøgende | |
| a. Grundgebyr | 11390,00 |
| b. Ekspeditionsgebyr | 500,00 |
| 3. Gebyr for senere indlevering af dansk oversættelse af international ansøgning | 1100,00 |
| 4. Genoptagelsesgebyr | 700,00 |
| 5. Patentmeddelelsesgebyr | |
| a. Grundgebyr | 2850,00 |
| b. Tillægsgebyr for hver side ud over 35 sider | 80,00 |
| c. Tillægsgebyr for hvert patentkrav, for hvilket der ikke er betalt ansøgningsgebyr | 300,00 |
| 6. Gebyr for publicering af oversættelser af europæiske patentskrifter | |
| a. Grundgebyr | 2850,00 |
| b. Tillægsgebyr for hver side ud over 35 sider | 80,00 |
| 7. Gebyr for publicering af ændrede patentskrifter | |
| a. Grundgebyr | 2850,00 |
| b. Tillægsgebyr for hver side ud over 35 sider | 80,00 |
| 8. Genoprettelsesgebyr | 3000,00 |
| 9. Årsgebyrer | |
| 1. gebyrår | 500,00 |
| 2. gebyrår | 500,00 |
| 3. gebyrår | 500,00 |
| 4. gebyrår | 1000,00 |
| 5. gebyrår | 1150,00 |
| 6. gebyrår | 1300,00 |
| 7. gebyrår | 1500,00 |
| 8. gebyrår | 1700,00 |
| 9. gebyrår | 1900,00 |
| 10. gebyrår | 2150,00 |
| 11. gebyrår | 2400,00 |
| 12. gebyrår | 2650,00 |
| 13. gebyrår | 2900,00 |
| 14. gebyrår | 3150,00 |
| 15. gebyrår | 3400,00 |
| 16. gebyrår | 3650,00 |
| 17. gebyrår | 3900,00 |
| 18. gebyrår | 4200,00 |
| 19. gebyrår | 4500,00 |
| 20. gebyrår | 4800,00 |

Årsgebyrer, der betales senere end forfaldsdag, forhøjes med 20%.
Gebyret skal være betalt inden 6 måneder efter forfaldsdagen.

| | |
|---|---------|
| 10. Gebyr for fremsættelse af indsigelse | 2000,00 |
| 11. Gebyr for administrativ omprøvning | 7000,00 |
| 12. Klagegebyr | 8000,00 |

Ovennævnte priser skal ikke tillægges moms

Supplerende beskyttelsescertifikater

| | |
|--|---------|
| | kr. |
| 1. Ansøgningsgebyr | 3000,00 |
| 2. Genoptagelsesgebyr | 600,00 |
| 3. Genoprettelsesgebyr | 3000,00 |
| 4. Årsgebyr pr. påbegyndt gebyrår | 4800,00 |

Årsgebyrer, der betales senere end forfaldsdag, forhøjes med 20%.
Gebyret skal være betalt inden 6 måneder efter forfaldsdagen.

| | |
|--|---------|
| 5. Gebyr for administrativ omprøvning | 1500,00 |
|--|---------|

Der skal betales et gebyr på 7000 kr. for eventuel omprøvning af grundpatentet

| | |
|----------------------------|---------|
| 6. Klagegebyr | 4000,00 |
|----------------------------|---------|

Ovennævnte priser skal ikke tillægges moms

Brugsmodeller

| | |
|---|---------|
| | kr. |
| 1. Ansøgningsgebyr | 2000,00 |
| 2. Gebyr for senere indlevering af dansk oversættelse af international ansøgning | 1100,00 |
| 3. Genoptagelsesgebyr | 400,00 |
| 4. Fornylsesgebyrer | |
| For 1. periode | 2000,00 |
| For 2. periode | 3000,00 |

Fornylsesgebyrer, der betales efter udløbet af den pågældende registreringsperiode, forhøjes med 20%.

| | |
|---|---------|
| 5. Gebyr for prøvning før eller efter registrering | |
| a. Grundgebyr | 4000,00 |
| b. Tillægsgebyr for prøvning før registrering på grundlag af engelsksproget brugsmodelansøgning | 1000,00 |
| 6. Gebyr for behandling af anmodning om udslettelse | 2000,00 |
| 7. Gebyr for bekendtgørelse af ændret registrering og publicering af ændret formulering | 1100,00 |
| 8. Klagegebyr | 5000,00 |

Ovennævnte priser skal ikke tillægges moms

Chips (halvledertopografier)

| | |
|---|---------|
| | kr. |
| 1. Ansøgningsgebyr | 1500,00 |
| 2. Gebyr for behandling af anmodning om overførelse af ansøgning om registrering | 1000,00 |
| 3. Klagegebyr | 4000,00 |

Ovennævnte priser skal ikke tillægges moms

Mønstre (design)

1. **Ansøgningsgebyr** kr. 1300,00

Tillægsgebyrer:

- a. Ved samregistrering for hvert mønster ud over det første 800,00
- b. For bekendtgørelse af hver afbildning ud over den første 400,00

2. **Genoptagelsesgebyr** 200,00

3. **Fornyelsesgebyr** 2200,00

Tillægsgebyr ved fornyelse:

Ved samregistrering for hvert mønster ud over det første . 1100,00

Fornyelsesgebyrer inkl. tillægsgebyr, der betales efter udløbet af den pågældende registreringsperiode, forhøjes med 20%.

4. **Klagegebyr** 4000,00

Ovennævnte priser skal ikke tillægges moms

Vare- og fællesmærker

1. **Ansøgningsgebyr** kr. 2700,00

- a. Grundgebyr 2700,00
- b. Tillægsgebyr for hver klasse ud over 3 600,00
- Der er i alt 42 klasser

2. **Gebyr for videreførelse af international varemærke-registrering som dansk vare- eller fællesmærke-ansøgning** 1500,00

3. Fornyelsesgebyr

- a. Grundgebyr 2800,00
- b. Tillægsgebyr for hver klasse ud over 3 600,00

Fornyelsesgebyrer inkl. tillægsgebyr, der betales efter udløbet af den pågældende registreringsperiode, forhøjes med 20%.

4. **Gebyr for anmodning om deling af en ansøgning eller en registrering**
For hver udskilt ansøgning eller registrering 2000,00

5. **Gebyr for fremsættelse af indsigelse** 2000,00

6. **Gebyr for administrativ ophævelse** 2500,00

7. **Klagegebyr** 4000,00

8. **Gebyr for overvågning af dansk varemærkerettighed**
Årligt gebyr 1400,00

Ovennævnte priser skal ikke tillægges moms

Kommunevåbener og -segl

1. **Ansøgningsgebyr** kr. 2000,00

Ovennævnte pris skal ikke tillægges moms

Publikationer

1. **Årsabonnement** kr.

- a. Dansk Patenttidende 1000,00
- b. Patentskrifter
- på papir 8000,00
- på CD-ROM (ESPACE-DK) 5000,00
- c. Dansk Patentregister 400,00
- d. Sammendrag af almindeligt tilgængelige danske patentansøgninger
- Alle sektioner 8000,00
- sektion A 1600,00
- sektion B 1600,00
- sektion C07 + C12 1600,00
- sektion C, resten 900,00
- sektion D 500,00
- sektion E 900,00
- sektion F 900,00
- sektion G 900,00
- sektion H 900,00
- e. Oversættelser af EP-skrifter 8000,00
- f. Dansk Brugsmodeltidende 600,00
- g. Brugsmodelskrifter 8000,00
- h. Dansk Varemærketidende 1000,00
- i. Dansk Varemærkereregister 200,00
- j. Varemærke-særtidende med §13-afslag 100,00
- k. Varemærkeindsigelsestidende 200,00
- l. Nye danske varemærkeansøgninger, ugeliste 450,00
- m. Dansk Mønstertidende 600,00
- n. Dansk Mønsterregister 200,00
- o. Patenthåndbog, ved tegning af abonnement 500,00
- løblade hertil, pr. side 10,00
- p. Brugsmodelhåndbog, ved tegning af abonnement 500,00
- løblade hertil, pr. side 10,00
- q. Ankenævnskendelser
- alle kendelser 4200,00
- kendelser/patent- og brugsmodelområdet 2000,00
- kendelser/vare- og fællesmærkeområdet 2000,00
- kendelser/mønster- og chipsområdet 400,00

Abonnementer tillægges porto

2. Løssalg

- a. Dansk Patenttidende 40,00
- b. Dansk Patentregister 400,00
- c. Sammendrag af alm. tilgængelige patentansøgninger 30,00
- d. Dansk Varemærketidende 40,00
- e. Dansk Varemærkereregister 200,00
- f. Varemærke-særtidende med § 13-afslag 100,00
- g. Varemærkeindsigelsestidende 200,00
- h. Varemærkeindsigelsestidende, udk. 1995 300,00
- i. Dansk Mønstertidende 40,00
- j. Dansk Mønsterregister 200,00
- k. Dansk Brugsmodeltidende 40,00
- l. Sammendrag af alm. tilgængelige brugsmodel-ansøgninger 30,00
- m. Fremlæggelses- og patentskrifter på CD-ROM (ESPACE-DK)
- 1993-1996, pr. årgang 5000,00
- 1990-1992, pr. årgang 2000,00

Ovennævnte priser skal ikke tillægges moms

Fremlæggelses-, patent- og brugsmodelskrifter samt oversættelser af EP-skrifter leveres til gældende kopipris

3. **Love og bekendtgørelser**
vedr. industriel ejendomsret 12,00-33,00

4. **Gennemførelsesforskrifter til EPK i dansk oversættelse** 200,00

5. **Landekoderegister** 100,00

6. Andre publikationer

- a. Varemærkeklassifikation
- alfabetisk liste 500,00
- klassedelt liste 400,00
- b. Mønsterklassifikation 35,00
- ændringer og tilføjelser hertil 15,00
- c. Registreringspraksis, varemærker 185,00
- tillæg hertil 65,00
- d. "Fra væsen til virksomhed" Danske patenter gennem 100 år (fås på dansk og engelsk), inkl. moms 195,00

Ovennævnte priser tillægges moms, hvis andet ikke er angivet

Erhvervsservice

kr.

1. **Timepris*** 750,00
2. **Løbende overvågninger**
 - a. Teknikovervågning
Første søgning inkl. oprettelse af søgeprofil og levering af op til 25 nyeste referencer med publikationsforsider 3000,00
Overvågningskørsel pr. gang efter tilbud
 - b. Konkurrentovervågning
Første søgning inkl. oprettelse af søgeprofil og levering af op til 40 nyeste referencer 2000,00
Overvågningskørsel pr. gang efter tilbud
 - c. Overvågning af ansøgninger
Overvågning af dansk patent-, brugsmodel- eller varemærkeansøgning sammensættes af:
Årligt gebyr 350,00
Gebyr pr. meddelelse 350,00
 - d. Øvrige overvågninger beregnes efter timepris
Hertil skal lægges evt. online-udgifter
3. **Navneundersøgelser***
 - a. International undersøgelse af patentrettigheder i 1-2 navne inkl. op til 40 referencer 2000,00
Yderligere referencer, pr. reference 16,00
Yderligere navne, pr. navn 700,00
 - b. Undersøgelse af patent- og brugsmodelrettigheder med gyldighed for Danmark i 1-2 navne 1500,00
Yderligere navne, pr. navn 350,00
 - c. Øvrige navneundersøgelser beregnes efter timepris
Hertil skal lægges evt. online-udgifter
4. **Patentfamilieundersøgelser og statusundersøgelser***
 - a. Patentfamilieundersøgelse 800,00
 - b. Patentfamilieundersøgelse inkl. status 1600,00
 - c. Tillæg for statusoplysninger, der knytter sig til tidligere udførte patentfamilieundersøgelser 1600,00
 - d. Statusundersøgelse af udenlandske rettigheder
Første nummer 700,00
Pr. følgende nummer 350,00
 - e. Statusundersøgelse af danske rettigheder, pr. nummer .. 350,00
 - f. Øvrige undersøgelser beregnes efter timepris
Hertil skal lægges evt. online-udgifter
5. **Kollisionsundersøgelser af varemærker, inkl. 3 klasser*** 2100,00
Yderligere klasser, pr. 10 klasser 500,00
6. **Skanning af varemærker***
 - a. Første klasse 500,00
 - b. Yderligere klasser, pr. klasse 200,00
 - c. Skanning af alle 42 klasser 3000,00
7. **LOGO-skanning***, inkl. op til 25 referencer 1800,00
Yderligere referencer, pr. 25 referencer 500,00
8. **Klassesøgninger vedr. varemærker***, pr. klasse 3000,00
9. **Skanning af varemærker ansøgt eller registreret i udlandet***
 - a. Første klasse for 1-2 lande 1000,00
 - b. Følgende lande, pr. land 500,00
 - c. Følgende klasser, pr. klasse 200,00
10. **Gebyr for levering pr. telefax** 75,00

* Hastelevering kan aftales mod pristillæg.

Ovennævnte priser tillægges moms

Kopiservice

kr.

1. **Fotokopier af patent- og brugsmodelpublikationer og af danske ansøgninger**
 - a. Ekspeditionsgebyr 30,00
 - b. Kopipris, pr. side 3,25
Dog minimum 30 kr. pr. publikation (svarende til 9 sider)
2. **Fotokopier, taget på læsesalen**
Ved kontant betaling, pr. side, inkl. moms 3,00
3. **Udenlandske patentpublikationer, der ikke findes i egne samlinger**
 - I Ved hjemtagning fra udlandet
 - a. Pris for hjemtagning 100,00
 - b. Pris pr. publikation 100,00Hjemtagning af sagsakter fra USA og patentpublikationer og sagsakter fra Sydafrika: Pris efter aftale.
 - II Ved levering af tilsvarende publikation fra egne samlinger
 - a. Identifikation 100,00
 - b. Kopipris (3,25 kr pr. side)
4. **Engelsksprogede sammendrag, der ikke findes i egne samlinger**, pr. sammendrag 50,00
5. **Tidsskriftsartikler o.l., der ikke findes i egne samlinger**
 - a. Pris for hjemtagning 100,00
 - b. Pris pr. artikel 100,00
6. **Aktindsigt i europæiske patenter og patentansøgninger**
 - a. Ekspeditionsgebyr (inkl. EPO-gebyr) 315,00
 - b. Kopier
 - ved tilsendelse, pr. side 3,25
 - ved afhentning, pr. side 2,50
 - ved afhentning og kontant betaling pr. side inkl. moms ... 3,00

Ovennævnte priser tillægges moms, hvis andet ikke er angivet

7. **Bekræftet kopi af en patent-, brugsmodel-, mønster- eller varemærkeansøgning** 300,00
Hertil skal lægges kopiprisen
8. **Bekræftet udskrift af patent-, certifikat-, brugsmodel-, topografi-, mønster- eller varemærkesagsregistret** 300,00
9. **Udskrift af patent-, certifikat-, brugsmodel-, topografi-, mønster- eller varemærkesagsregistret** 50,00
10. **Udskrift af registret over kommunevåbener og -segl** ... 200,00

Ovennævnte priser skal ikke tillægges moms

11. **Leveringsgebyrer**
 - a. Levering pr. telefax 75,00
 - b. Ekspreslevering pr. telefax 275,00
 - c. Ekspreslevering pr. post 200,00Hertil lægges porto

Ovennævnte priser tillægges moms

Kurser og foredrag

kr.

1. **Kurser**
Priser på åbne og virksomhedsinterne kurser fås ved direkte henvendelse til KursusCentret
2. **Foredrag***
 - Første time 2000,00
 - Følgende timer, pr. time 1500,00

* Særpriser afhængig af deltagerantal og forberedelsestid

Ovennævnte priser skal ikke tillægges moms

INID-koder

Internationally agreed Numbers for the Identification of Data (INID)

- (11) Serial number of the registration
- (15) Date of the registration
- (17) Expected duration of the registration/renewal
- (18) Expected expiration date of the registration/renewal
- (21) Serial number of the application
- (22) Date of filing of the application
- (23) Exhibition priority data
- (24) Date from which the industrial design right has effect
- (29) Indication of the form in which the industrial design is filed
- (30) Data relating to priority under the Paris Convention
- (43) Date of publication of the industrial design before examination
- (44) Date of publication of the industrial design after examination
- (45) Date of publication of the registered industrial design
- (46) Date of expiration of deferment
- (51) Class and subclass of the Locarno Classification
- (54) Designation of article(s) or product(s) covered by the industrial design or title of the industrial design
- (55) Reproduction of the industrial design (e.g., drawing, photograph) and explanations relating to the reproduction
- (57) Description of characteristic features of the industrial design including indication of colors
- (58) Date of recording of any kind of amendment in the Register
- (62) Serial number(s) and, if available, filing date(s) of application(s), registration(s) or document(s) related by division
- (66) Serial number(s) of application(s) concerning design(s) which is(are) variant(s) of the present one
- (71) Name(s) and address(es) of the applicant
- (72) Name(s) of the creator(s)
- (73) Name(s) and address(es) of the owner(s)
- (74) Name(s) and address(es) of the representative(s)

Domestic Codes for the Identification of Data

- (DL) Data concerning license
- (DP) Data concerning pawning

Internationalt vedtagne Numre til Identifikation af Data (INID)

- Registreringsnummer
- Registreringsdato
- Forventet registreringsperiode/fornyelsesperiode
- Forventet udløbsdato for registrering/fornyelse
- Ansøgningsnummer
- Ansøgningsdato
- Udstillingsprioritetsoplysninger
- Indleveringsdato

- Model indleveret

- Konventionsprioritetsoplysninger

- Dato for offentlig tilgængelighed

- Bekendtgørelsesdato for ansøgningen

- Bekendtgørelsesdato for registreringen

- Udsættelsesdato

- Klasser
- Vareangivelse

- Mønstret

- Beskrivelse herunder farver

- Dato for tilførsel/udslettelse

- Nummer på hovedansøgning eller udskilt ansøgning

- Beslægtede ansøgninger

- Ansøgners navn og -adresse

- Frembringers navn og -adresse
- Indehavernavn og -adresse

- Fuldmægtignavn og -adresse

Interne koder til identifikation af data

- Licensoplysninger
- Pantoplysninger

Patentdirektoratet

Helgeshøj Allé 81
DK-2630 Taastrup

B



Returneres ved varig adresseændring

Erhvervsministeriet

Patentdirektoratet

Helgeshøj Allé 81
DK-2630 Taastrup



Telefon (+45) 43 50 80 00
Telefax (+45) 43 50 80 01
Telex 16046 DPO DK
Giro 8 989923

ISSN 0903-8809