

Dansk Mønster Tidende



Indholdsfortegnelse

Bekendtgørelse af mønsteransøgninger	774
Omtryk	—
Offentligt tilgængelige mønsteransøgninger	807
Registrerede mønstre	809
Henlagte, afslåede eller tilbagetagne mønsteransøgninger	810
Ændringer	811
Fornyelse af mønsterregistreringer	812
Udslettelse af mønsterregistreringer	813
Rettelser	—
Andre meddelelser	—

Abonnementsprisen for årgangen er 600,- kr. Abonnement tegnes i Patentdirektoratet, Helgeshøj Allé 81, 2630 Tåstrup, tlf. 43 50 8540 eller 43 50 85 35. Gironr. 4 02 05 53. Prisen for et enkelt nummer er 40 kr. For forsendelse tillægges porto.

Ansvarlig for redaktion: Niels Ravn
Trykt hos Svalgaard Grafik a.s., Ballerup

ISSN 0903-8825

Bekendtgørelse af mønsteransøgninger

Indsigelser mod registreringen skal fremsættes skriftligt i 2 eksemplarer til registreringsmyndigheden inden 2 måneder fra bekendtgørelsesdagen, jfr. lov om mønstre nr 218 af 27. maj 1970, § 18, stk. 2.

Er det bekendtgjort, at model af mønstret er indleveret, kan denne ses i direktoratet.

Hvis afbildningen er udført i farver, er dette angivet.

Er mønstret forbillede for et ornament, er dette angivet.

(21) MA 1073 1996

(54) Et basisbælte

(51) - Cl. 02-01

(55)

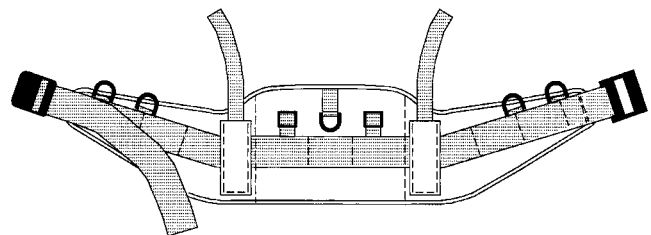
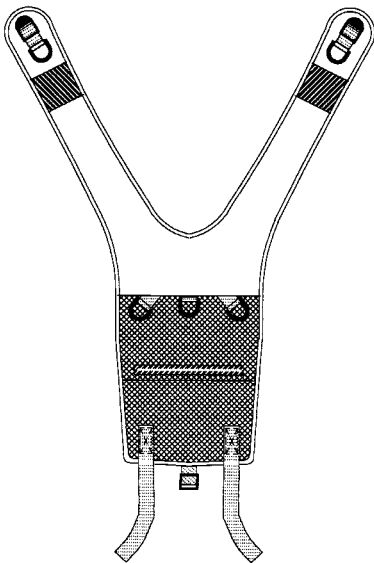

(71) ANSØGER(E):

Tommy Kjær, Møllebæksvej 4; 4560 Vig, DK

(72) FREMBRINGER(E):

Ansøgeren

(22) ANSØGNINGSDATO:

11 nov 1996

(66) BEMÆRKNINGER:

Ansøgeren har samme dag indleveret MA 1074 - 1076 1996.

(21) MA 1074 1996

(54) Et oppakningssæt

(51) - Cl. 03-01

(55)



(71) ANSØGER(E):

Tommy Kjær, Møllebæksvej 4; 4560 Vig, DK

(72) FREMBRINGER(E):

Ansøgeren

(22) ANSØGNINGSDATO:

11 nov 1996

(66) BEMÆRKNINGER:

Ansøgeren har samme dag indleveret MA 1073, 1075 og 1076 1996.

(21) MA 1075 1996

(54) En vest

(51) - Cl. 02-02

(55)

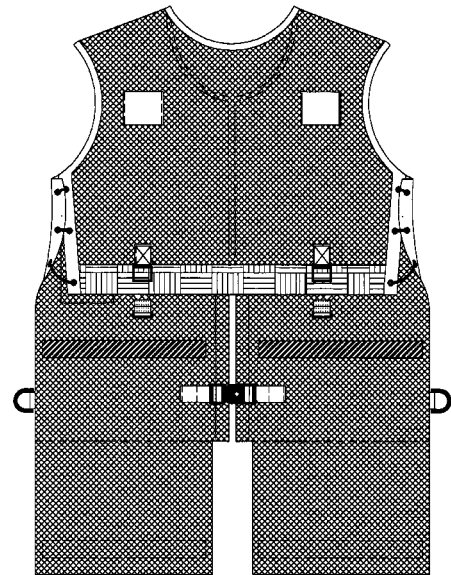
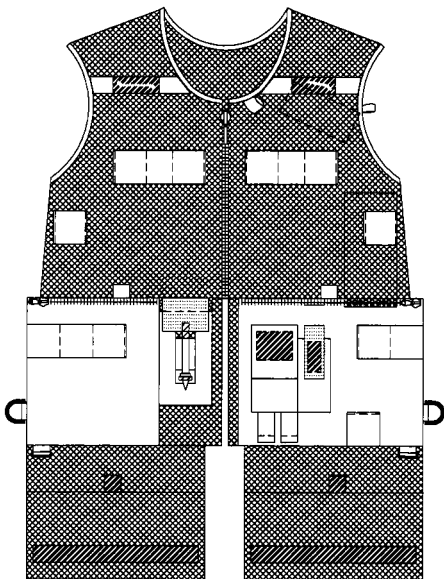

(71) ANSØGER(E):

Tommy Kjær, Møllebæksvej 4; 4560 Vig, DK

(72) FREMBRINGER(E):

Ansøgeren

(22) ANSØGNINGSDATO:

11 nov 1996

(66) BEMÆRKNINGER:

Ansøgeren har samme dag indleveret MA 1073, 1074 og 1076 1996.

(21) MA 1187 1996

(54) En lampe

(51) - Cl. 26-05

(55)

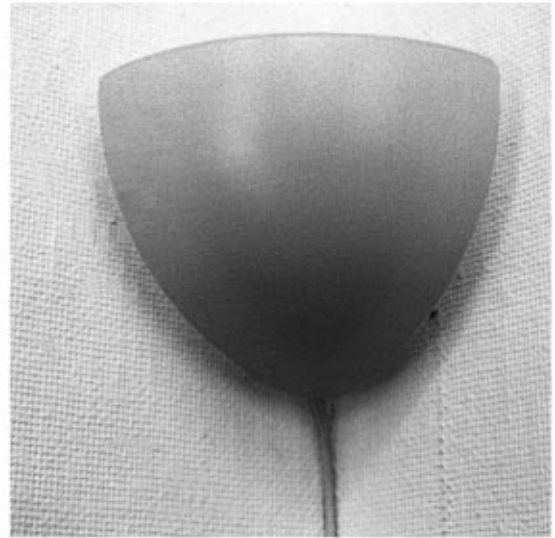
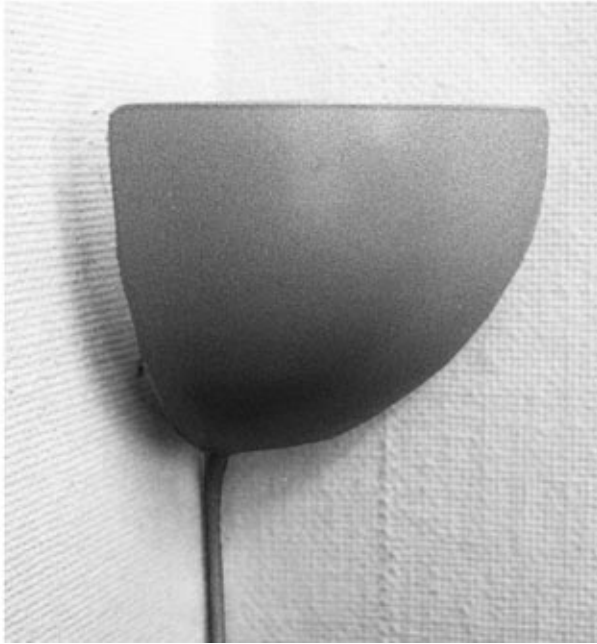

(71) ANSØGER(E):

Edward Hugh Mc. Quiston Halgreen, Havnen 35; 3600 Køge, DK

(72) FREMBRINGER(E):

Ansøgeren

(22) ANSØGNINGSDATO:

06 dec 1996

(21) MA 0161 1997

(54) Et kateter til inkontinens til mænd.

(51) - Cl. 24-04

(55)

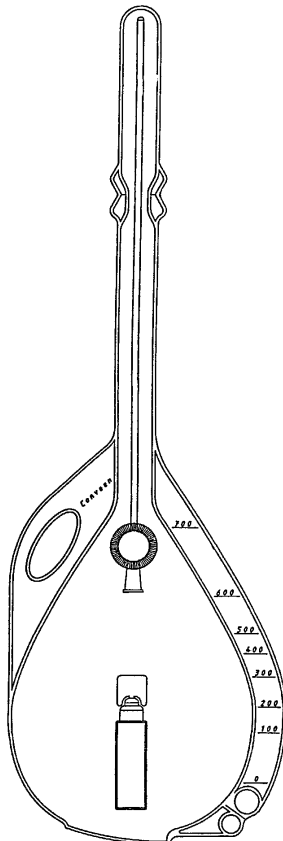

(71) ANSØGER(E):

Coloplast A/S, Høltedam 1; 3050 Humlebæk, DK

(74) FULDMÆGTIG:

Budde, Schou & Co. A/S, Vestergade 31, København K

(72) FREMBRINGER(E):

Helle Kayerød, Stefansgade 56, 1. tv. ; 2200 København N, DK
Allan Tanghøj, Jellerød Have 59; 2980 Kokkedal, DK

(22) ANSØGNINGSDATO:

10 feb 1997

(29) BEMÆRKNINGER:

Der er i forbindelse med ansøgningen indleveret 2 modeller.

(21) MA 0215 1997

(54) En ophængningsplade til CD'er

(51) - Cl. 06-04

(55)

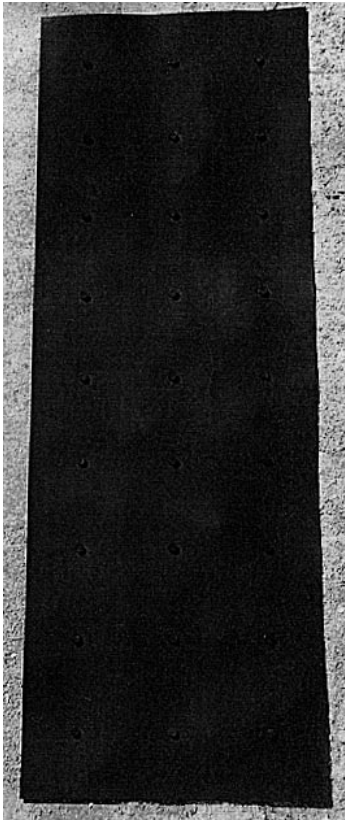

(71) ANSØGER(E):

Henrik Jagd Nissen,
Bentzonsvej 45 3th;
2000 Frederiksberg, DK
Christian Nemmøe,
Bergthorasgade 51 5th;
2300 København S, DK

(72) FREMBRINGER(E):

Ansøgeren

(22) ANSØGNINGSDATO:

19 feb 1997

(21) MA 0229 1997

(54) En værktøjskasse

(51) - Cl. 03-01

(55)

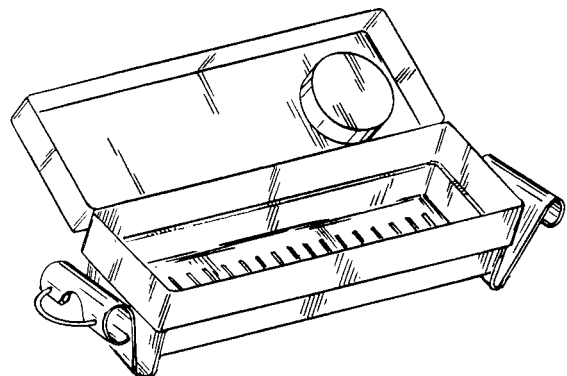
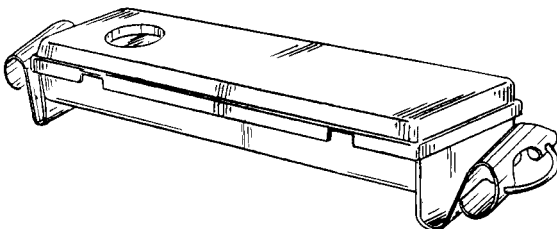

(71) ANSØGER(E):

Hetaalwarenfabriek Het Fort b. V., Simon Stevinstraat 6; 4004 JV Tiel, NL
Plougmann, Vingtoft & Partners A/S, Sankt Annæ Plads 11; Postboks 3007,
København K

(74) FULDMÆGTIG:

(72) FREMBRINGER(E):

J. L. Van Beuzekom, Waalstraat 6; NL-3363 CN Sliedrecht, NL

(30) PRIORITET:

30 aug 1996 Beneluxlandene BX 72238-00

(22) ANSØGNINGSDATO:

24 feb 1997

(21) MA 0247 1997

(54) En lampe

(51) - Cl. 26-02

(55)

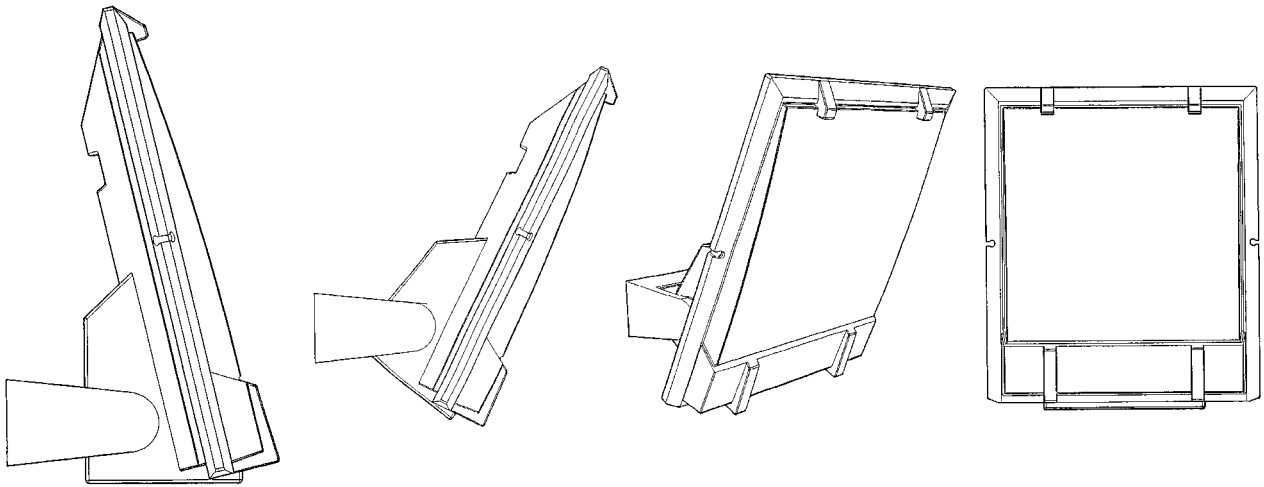
(71) ANSØGER(E):
(74) FULDMÆGTIG:**JO-EL A/S**, Ørbækvej 280; 5220 Odense SØ, DK
Hofman-Bang & Boutard, Lehmann & Ree A/S, Hans Bekkevolds Allé 7, Hellerup

(72) FREMBRINGER(E):

John Landerholm, Mejlgade 46B; 8000 Århus C, DK
Peter Lund, Mejlgade 46B; 8000 Århus C, DK

(22) ANSØGNINGSDATO:

28 feb 1997

(66) BEMÆRKNINGER:

Ansøger har samme dag indleveret MA 0665 og 0666 1997.

(21) MA 0260 1997

(54) 1) En madskål 2) låg dertil

(51) - Cl. 07-07

(55)

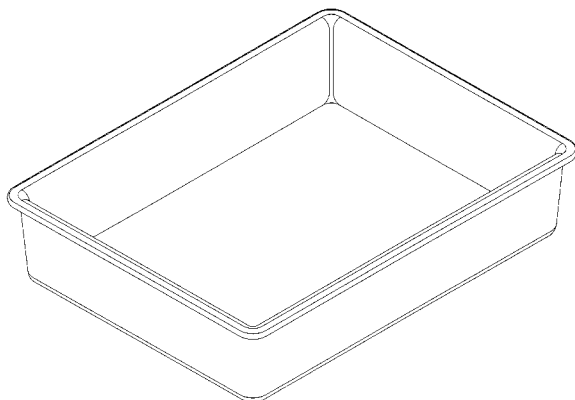

Løbenr. 1

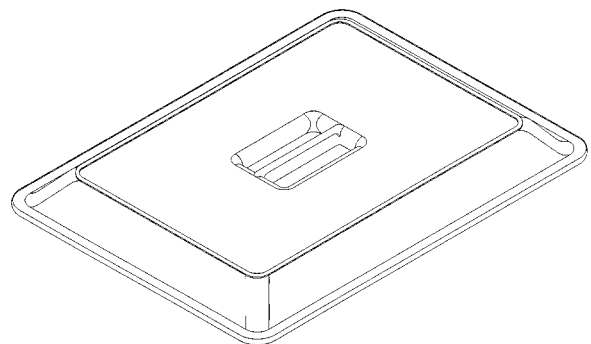

Løbenr. 2

(71) ANSØGER(E):

Inger Petersen, Fåborgvej 160B; 5700 Svendborg, DK

(72) FREMBRINGER(E):

Ansøgeren

(22) ANSØGNINGSDATO:

05 mar 1997

(21) MA 0346 1997

(54) En spilleplade

(51) - Cl. 21-01

(55)

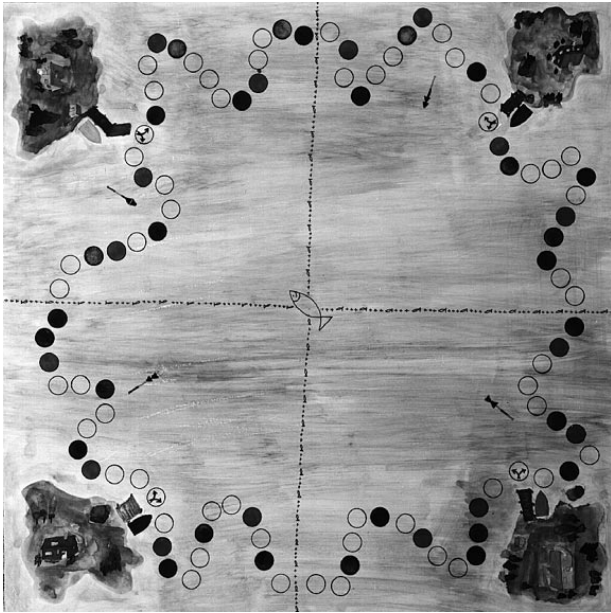

(71) ANSØGER(E):

Lennart Andersson,
Manhemsvägen 18; 131
46 Nacka, SE

(72) FREMBRINGER(E):

Ansøgeren
11 nov 1996 Sverige
96370

(30) PRIORITET:

(22) ANSØGNINGSDATO:

26 mar 1997

(21) MA 0362 1997

(54) Et smykkeur

(51) - Cl. 10-02

(55)

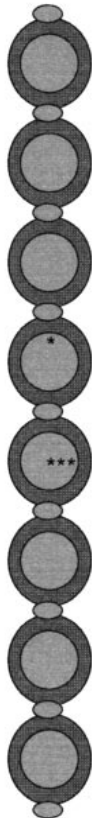

(71) ANSØGER(E):

Keld Sandberg, Fjen-
neslevvej 2, 2TV; 2700
Brønshøj, DK

(72) FREMBRINGER(E):

Ansøgeren
07 apr 1997

(22) ANSØGNINGSDATO:

(66) BEMÆRKNINGER:

Ansøger har samme
dag indleveret MA 0363
1997.

(21) MA 0363 1997

(54) Et smykkeur

(51) - Cl. 10-02

(55)

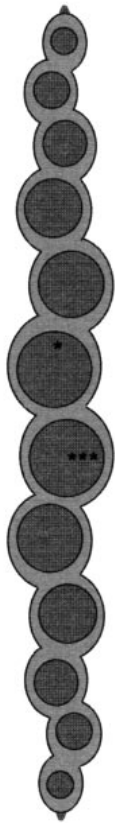

(71) ANSØGER(E):

Keld Sandberg, Fjenneslevvej 2, 2TV; 2700 Brønshøj, DK

(72) FREMBRINGER(E):

Ansøgeren
07 apr 1997

(22) ANSØGNINGSDATO:

(66) BEMÆRKNINGER:

Ansøger har samme dag indleveret MA 0362 1997.

(21) MA 0385 1997

(54) En afdækningskasse til afdækning af rør, ure og måleinstrumenter i forbindelse med bl. a. fjernvarmeinstallationer

(51) - Cl. 10-07 ;23-99

(55)

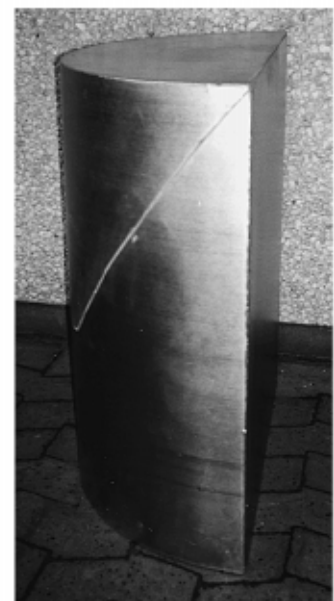

(71) ANSØGER(E):

Jysk Muffe Teknik, Nørremarksvej 55; 9270 Klarup, DK

(74) FULDMÆGTIG:

Steen Knuhtsen, Klaregade 14, 1.th, Klarup

(72) FREMBRINGER(E):

Kristian Sørensen, Nørremarksvej 55; 9270 Klarup, DK

(22) ANSØGNINGSDATO:

10 apr 1997

(21) MA 0395 1997

(54) En flaske

(51) - Cl. 09-01

(55)



(71) ANSØGER(E):

ALLIANCE GERVAIS-LAIT NACTALIA, société anonyme, 3 rue de la Rainière; F-44300 Nantes, FR

(74) FULDMÆGTIG:

Internationalt Patent-Bureau, Høje Taastrup Boulevard 23, Taastrup

(72) FREMBRINGER(E):

Alain Frémont, F-32170 Laguian Mazous, FR

(22) ANSØGNINGSDATO:

14 apr 1997

(21) MA 0402 1997

(54) En profilliste

(51) - Cl. 25-01

(55)

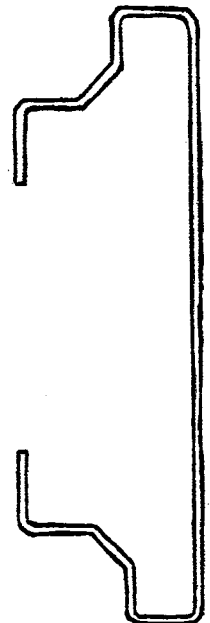
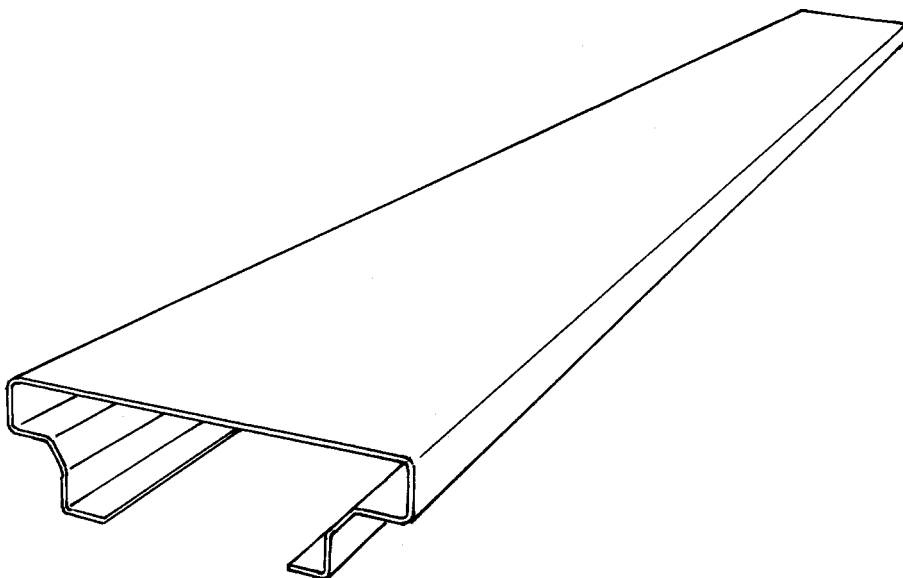

(71) ANSØGER(E):

Stenhøj A/S, Barrit Langgade 188-190; 7150 Barrit, DK

(74) FULDMÆGTIG:

Chas. Hude A/S, H. C. Andersens Boulevard 33, København V

(72) FREMBRINGER(E):

Poul Møller Laursen, Skobrynet 20; 9130 Juelsminde, DK

(22) ANSØGNINGSDATO:

15 apr 1997

(66) BEMÆRKNINGER:

Ansøger har samme dag indleveret MA 0403 1997.

(21) MA 0403 1997

(54) En profilliste

(51) - Cl. 25-01

(55)

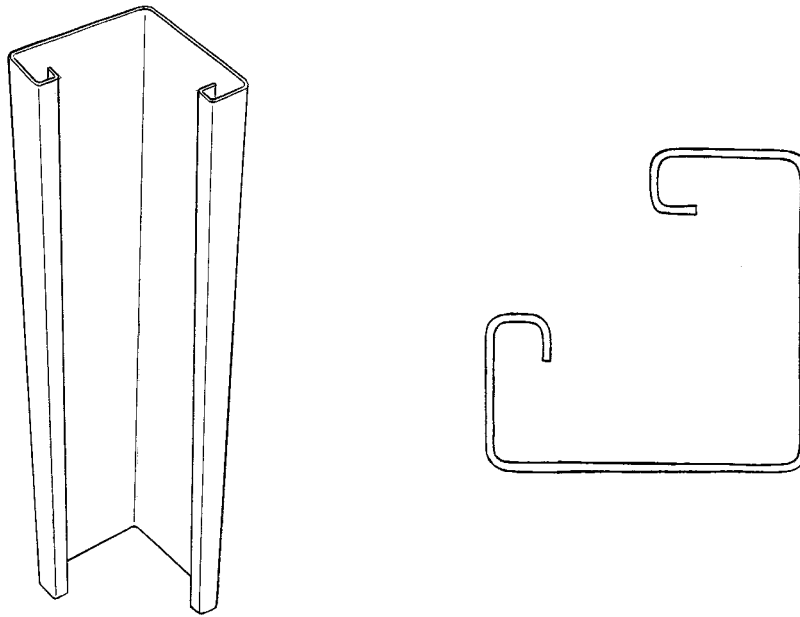

(71) ANSØGER(E):

Stenhøj A/S, Barrit Langgade 188-190; 7150 Barrit, DK

(74) FULDMÆGTIG:

Chas. Hude A/S, H. C. Andersens Boulevard 33, København V

(72) FREMBRINGER(E):

Ole Ly Pedersen, Strandgade 39; 8700 Horsens, DK

(22) ANSØGNINGSDATO:

15 apr 1997

(66) BEMÆRKNINGER:

Ansøger har samme dag indleveret MA 0402 1997.

(21) MA 0406 1997

(54) Ornament til tekstiler

(51) - Cl. 05-05

(55)

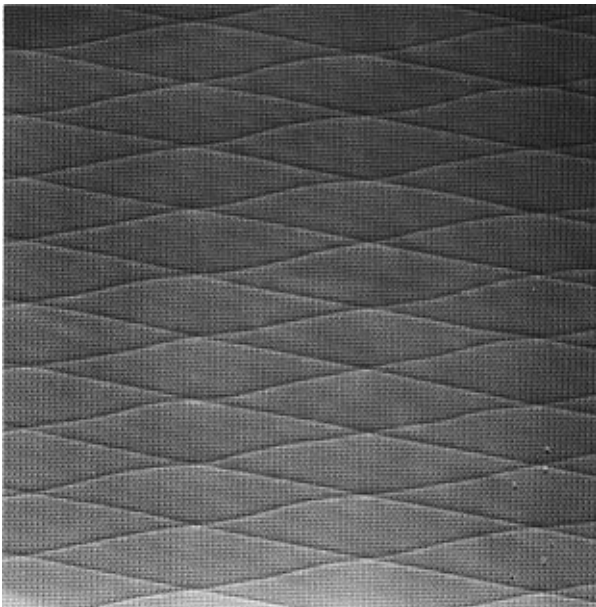

(71) ANSØGER(E):

LA CHEMISE**LACOSTE**, 8, rue de Castiglione; F-75001 Paris, FR

(74) FULDMÆGTIG:

Internationalt Patent-Bureau, Høje Taastrup Boulevard 23, Taastrup

(72) FREMBRINGER(E):

Alain Gallais, 110 bis, rue des Moines; F-75017 Paris, FR

(22) ANSØGNINGSDATO:

Laurent Tuppin, 2, avenue de la Gare; F-38190 St. Quentin Pal-lavier, FR

(55) BEMÆRKNINGER:

Mønstret er forbillede for et ornament.

(21) MA 0473 1997

(54) 1) Et bord 2) bordplade dertil

(51) - Cl. 06-03

(55)

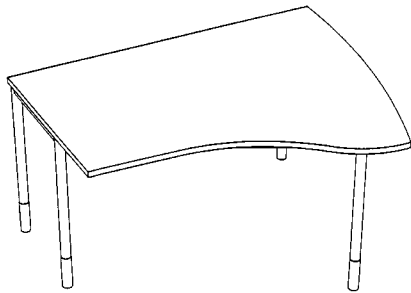

Løbenr. 1

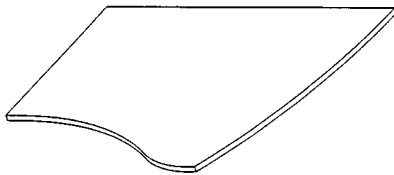
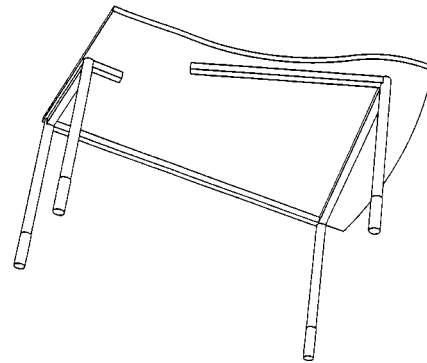

Løbenr. 2

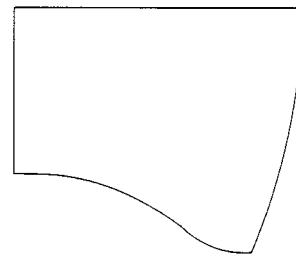

(71) ANSØGER(E):

Kinnarps AB, Industrigatan 1; S-521 88 Kinnarp, SE

(74) FULDMÆGTIG:

Ostenfeld Patentbureau A/S, Bredgade 41; Box 1183, København K

(72) FREMBRINGER(E):

Rune Karlsson, Dalgatan 5; 521 73 Kinnarp, SE

(30) PRIORITET:

05 nov 1996 Sverige 96-2329

(22) ANSØGNINGSDATO:

02 maj 1997

(21) MA 0496 1997

(54) En bænk

(51) - Cl. 06-01

(55)



(71) ANSØGER(E):

Lise & Hans Isbrand, Ewaldsvej 47; 8600 Silkeborg, DK

(72) FREMBRINGER(E):

Ansøgeren

(22) ANSØGNINGSDATO:

14 maj 1997

(21) **MA 0542 1997**(54) **En stol**

(51) - Cl. 06-01

(55)



(71) ANSØGER(E): **Knud-Erik Hastrup**, Knapholm 4; 2730 Herlev, DK
(72) FREMBRINGER(E): Knud Erik Hastrup, Knapholm 4; 2730 Herlev, DK
(22) ANSØGNINGSDATO: 23 maj 1997

(21) MA 0585 1997

(54) En cykellygte

(51) - Cl. 26-06

(55)

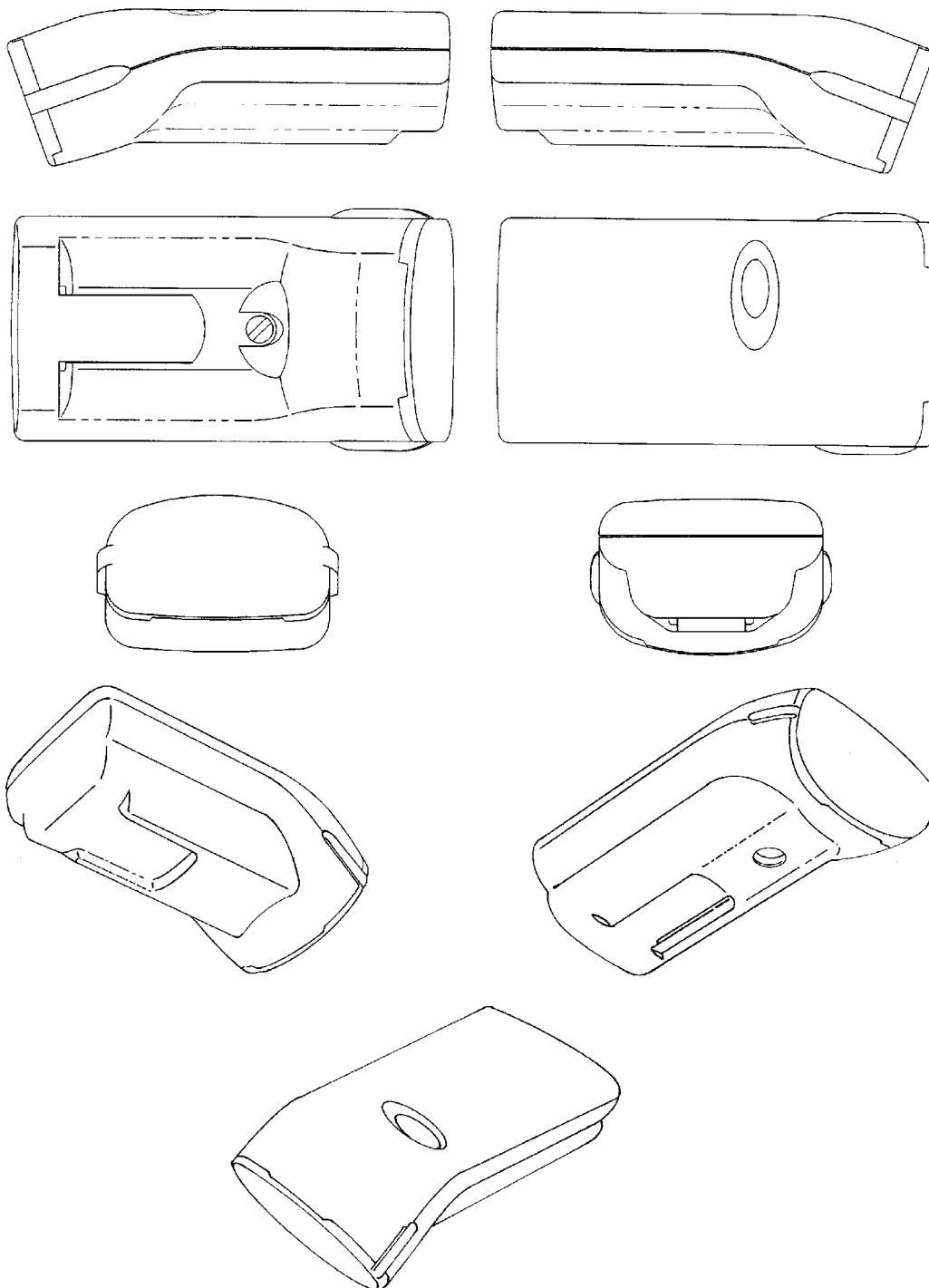

(71) ANSØGER(E):

Eveready Battery Company, Inc., 25225 Detroit Road; Westlake; Ohio 44145., US

(74) FULDMÆGTIG:

Plougmann, Vingtoft & Partners A/S, Sankt Annæ Plads 11; Postboks 3007, København K

(72) FREMBRINGER(E):

David Richard Dalton, 27599 Remington Circle; Westlake; Ohio 44145., US
John Robert Brown, 52 Rangers Road; Mosman; New South Wales 2088, AU

(30) PRIORITET:

04 dec 1996 Australien4147/96

(22) ANSØGNINGSDATO:

03 jun 1997

(21) MA 0602 1997

(54) En rørholder

(51) - Cl. 08-08

(55)

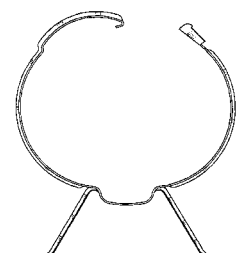
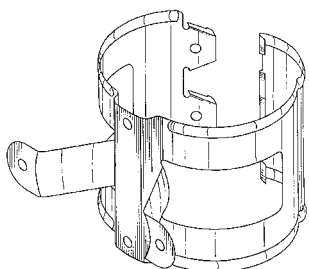
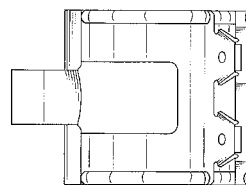
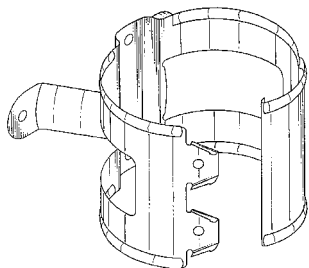

(71) ANSØGER(E):

Lindab AB, S-269 82 Båstad, SE

(74) FULDMÆGTIG:

Awapatent AB et al, Box 5117, Malmö

(72) FREMBRINGER(E):

Örjan Fellert, Olofs väg 12; S-260 83 Vejbystrand, SE

Tommy Andersson, Körsbärvägen 1; S-262 62 Ängelholm, SE

Tonny Björklund, Kvinnaböske 2805; S-269 00 Båstad, SE

Jan Hansson, Vångavägen 48; S-260 83 Vejbystrand, SE

18 dec 1996 Sverige 96-2672

(30) PRIORITET:

(22) ANSØGNINGSDATO:

09 jun 1997

(66) BEMÆRKNINGER:

Ansøger har samme dag indleveret MA 0601 1997

(21) MA 0614 1997

(54) En flaskeåbner

(51) - Cl. 07-06

(55)

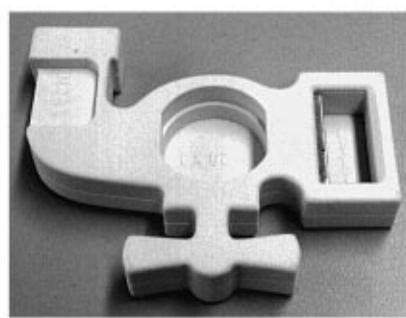

(71) ANSØGER(E):

Berendsohn AG, Alte Sülldorfer Landstrasse 402; D-22559 Hamburg, DE

(74) FULDMÆGTIG:

Hofman-Bang & Boutard, Lehmann & Ree A/S, Hans Bekkevolds Allé 7, Hellerup

(72) FREMBRINGER(E):

Uwe Koch, Mühlfeldstr. 3A; D-63179 Obertshausen, DE

(30) PRIORITET:

13 dec 1996 Tyskland M9610694.8

(22) ANSØGNINGSDATO:

11 jun 1997

(21) MA 0615 1997

(54) Et display til en ovn

(51) - Cl. 07-02

(55)

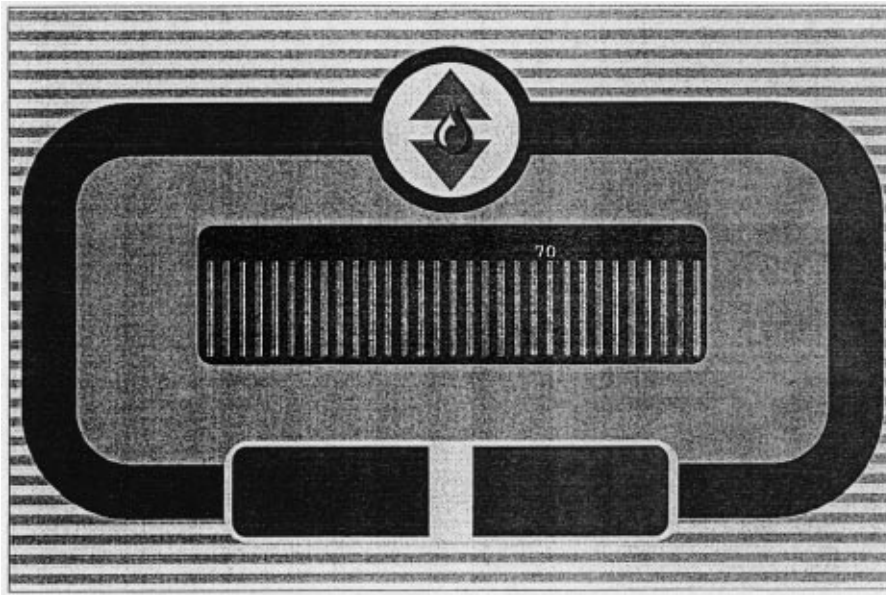
(71) ANSØGER(E):
(74) FULDMÆGTIG:**Rational GmbH**, Iglinger Strasse 62; D-86899 Landsberg a. Lech., DE
Hofman-Bang & Boutard, Lehmann & Ree A/S, Hans Bekkevolds Allé 7, Hellerup

(72) FREMBRINGER(E):

Siegfried Meister, Römerauterasse 34; D-86899 Landsberg a. Lech., DE

(30) PRIORITET:

11 dec 1996 Tyskland M9610749.9

(22) ANSØGNINGSDATO:

11 jun 1997

(21) MA 0617 1997

(54) En proptrækker

(51) - Cl. 07-06

(55)

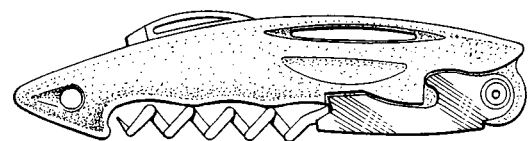
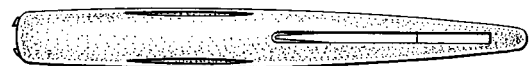
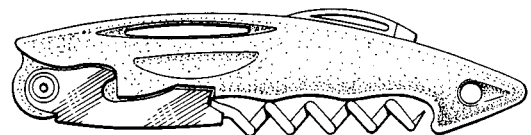
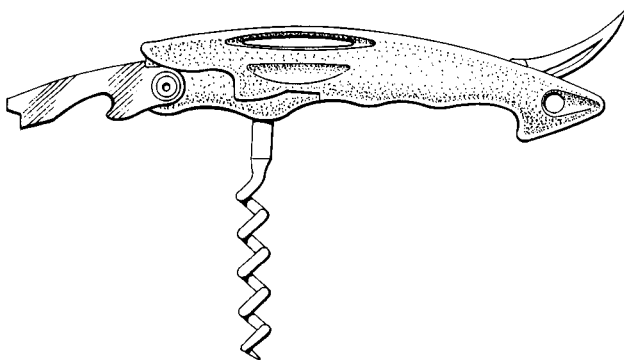
(71) ANSØGER(E):
(74) FULDMÆGTIG:**Le Creuset S. A.**, 02230 Fresnoy-Le-Grand, FR
Hofman-Bang & Boutard, Lehmann & Ree A/S, Hans Bekkevolds Allé 7, Hellerup

(72) FREMBRINGER(E):

Stéphane De Bergen, 16 Rue de L'Eglise; 77250 Villecerf., FR

(30) PRIORITET:

13 dec 1996 Storbritannien 2061772

(22) ANSØGNINGSDATO:

11 jun 1997

(21) MA 0625 1997

(54) En spilleterminal

(51) - Cl. 21-03

(55)

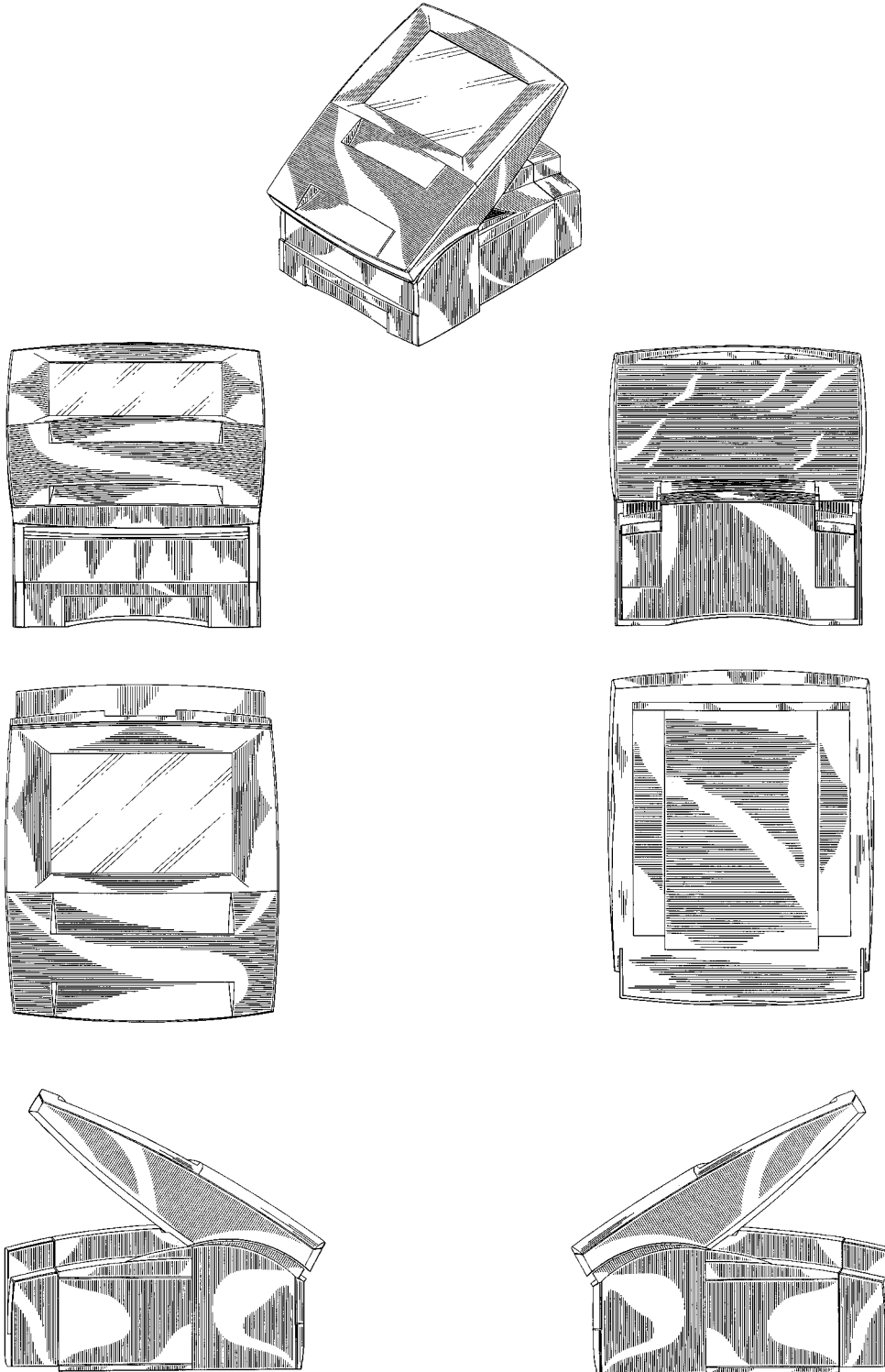

(71) ANSØGER(E):

Gtech Corporation, 55 Technology Way; West Greenwich, Rhode Island 02817; a Delaware corporation., US

(74) FULDMÆGTIG:

Plougmann, Vingtoft & Partners A/S, Sankt Annæ Plads 11; Postboks 3007, København K

(72) FREMBRINGER(E):

John C. Smith, 81 Chimney Rock Drive; North Kingstown; Rhode Island 02852, US

Keith A. Howard, 54 Mount Hope Avenue; Providence; Rhode Island 02906, US

(30) PRIORITET:

Scott D hultzman, 286 Fox Road; Putnam; Conneticut 06260, US

(22) ANSØGNINGSDATO:

12 dec 1996 USA 29/064,270

(66) BEMÆRKNINGER:

12 jun 1997

Ansøger har samme dag indleveret MA 0711 1997.

(21) MA 0634 1997

(54) En holder til plantedekorationer

(51) - Cl. 11-02

(55)

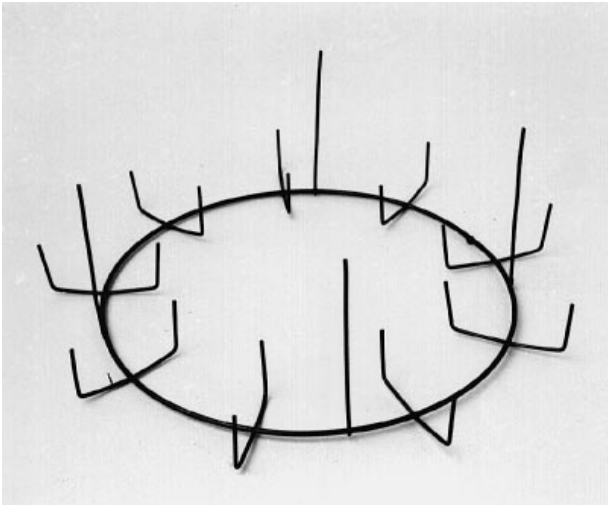

(71) ANSØGER(E):

Hubert Plum, St. Antonius Strasse 2; D-41470 Neuss, DE

(74) FULDMÆGTIG:

Advokatfirmaet Meyer & Partnere A/S, Nørregade 23-25, Haderslev

(72) FREMBRINGER(E):

Ansøgeren

(22) ANSØGNINGSDATO:

16 jun 1997

(66) BEMÆRKNINGER:

Ansøger har samme dag indleveret MA 0635, 0636 1997

(21) MA 0635 1997

(54) En holder til plantedekorationsmateriale

(51) - Cl. 11-02

(55)



(71) ANSØGER(E):

Hubert Plum, St. Antonius Strasse 2; D-41470 Neuss, DE

(74) FULDMÆGTIG:

Advokatfirmaet Meyer & Partnere A/S, Nørregade 23-25, Haderslev

(72) FREMBRINGER(E):

Ansøgeren

(22) ANSØGNINGSDATO:

16 jun 1997

(66) BEMÆRKNINGER:

Ansøger har samme dag indleveret MA 0634, 0636 1997

(21) MA 0643 1997

(54) 1) En fødevarebeholder 2) låg dertil 3) bund dertil

(51) - Cl. 07-07

(55)

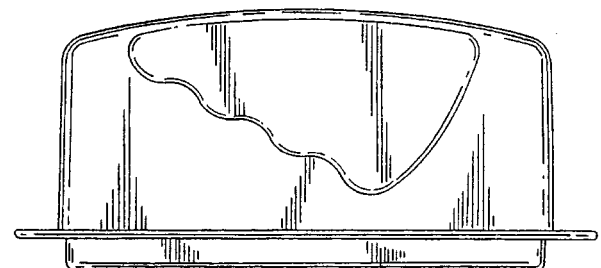
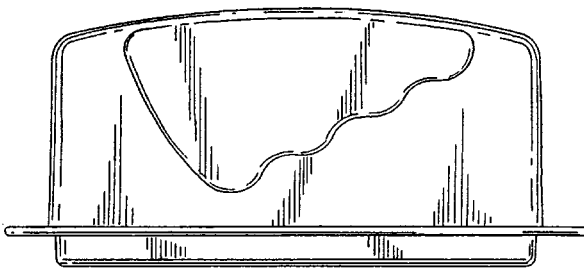
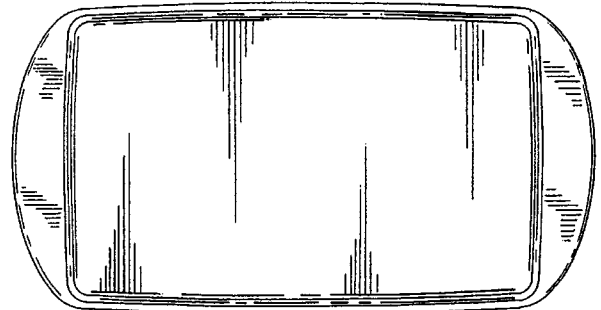
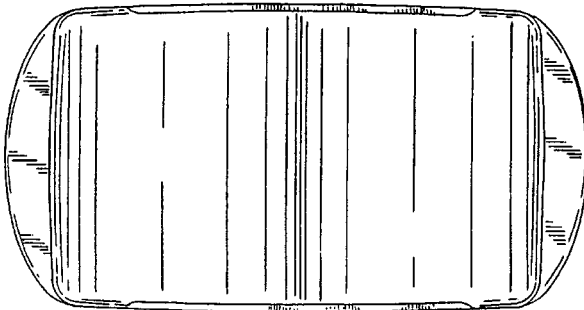
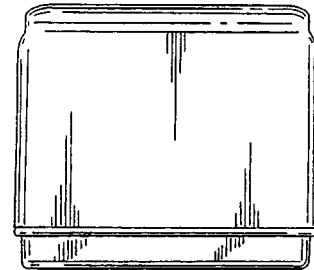
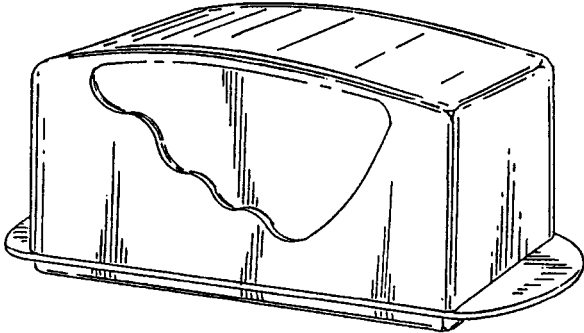

Løbenr. 1

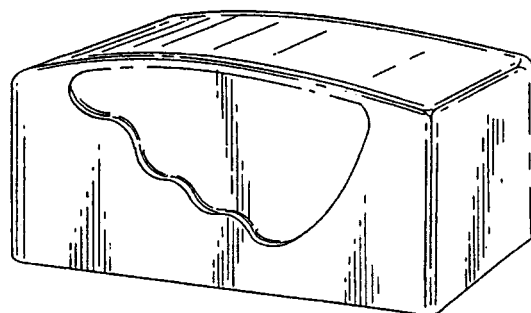

Løbenr. 2

(55)

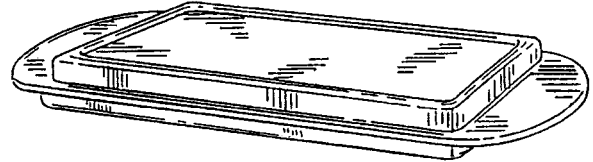
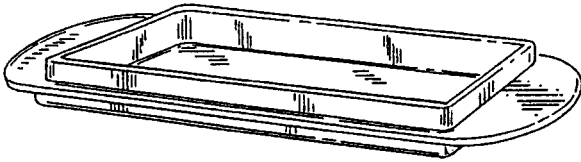

Løbenr. 3

- (71) ANSØGER(E): **Dart Industries Inc.**, 14901 S. Orange Blossom Trail; Orlando, FL 32837, US
 (74) FULDMÆGTIG: Hofman-Bang & Boutard, Lehmann & Ree A/S, Hans Bekkevolds Allé 7, Hellerup
 (72) FREMBRINGER(E): Hanne Dalsgaard Jeppesen, Rudevang 108; 2840 Holte, DK
 Jakob Heiberg, Grønnevænge 15; 2920 Charlottenlund, DK
 Stig Lillelund, Garderhøjvej 33, 2820 Gentofte, DK
 (30) PRIORITET: 20 dec 1996 USA 29/064,041
 (22) ANSØGNINGSDATO: 17 jun 1997

(21) MA 0649 1997

(54) En olielampe

(51) - Cl. 26-01

(55)

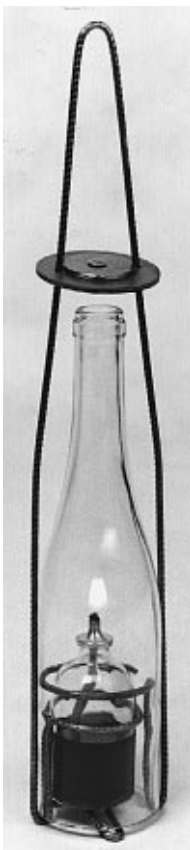

- (71) ANSØGER(E): **FORMA DANICA; Poul V. Kamp**, Rebhaldenweg 14; CH-8708 Maennedorf, CH
 (74) FULDMÆGTIG: Karsten Jensen, Strandvejen 164, Frederiksværk
 (72) FREMBRINGER(E): Poul Villum Kamp, Rebhaldenweg 14; CH-8708 Maennedorf, DK
 (22) ANSØGNINGSDATO: 23 jun 1997
 (66) BEMÆRKNINGER: Ansøger har samme dag indleveret MA 0650 1997.

(21) MA 0650 1997

(54) En olielampe

(51) - Cl. 26-01

(55)



(71) ANSØGER(E):

FORMA DANICA; Poul V. Kamp, Rebhaldenweg 14; CH-8708 Maennedorf, CH

(74) FULDMÆGTIG:

Karsten Jensen, Strandvejen 164, Frederiksværk

(72) FREMBRINGER(E):

Poul Villum Kamp, Rebhaldenweg 14; CH-8708 Maennedorf, CH

(22) ANSØGNINGSDATO:

23 jun 1997

(66) BEMÆRKNINGER:

Ansøger har samme dag indleveret MA 0649 1997.

(21) MA 0652 1997

(54) En flaskehylde til køleskab

(51) - Cl. 15-07

(55)

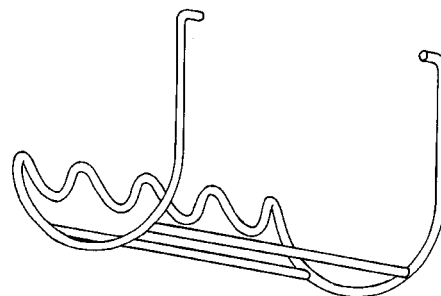
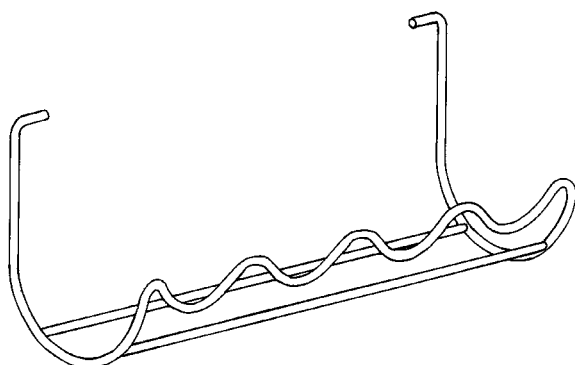

(71) ANSØGER(E):

Aktiebolaget Electrolux, 105 45 Stockholm, SE

(74) FULDMÆGTIG:

Chas. Hude A/S, H. C. Andersens Boulevard 33, København V

(72) FREMBRINGER(E):

Kristin Wester, Kungsbrostrand 21; S-112 26 Stockholm, SE

(30) PRIORITET:

05 feb 1997 Sverige 970268

(22) ANSØGNINGSDATO:

23 jun 1997

(21) MA 0658 1997

(54) Et bordben

(51) - Cl. 06-06

(55)



(71) ANSØGER(E):

Wiberg A/S, Maglebjergvej 5 B; 2800 Lyngby, DK

(72) FREMBRINGER(E):

Thomas Anker Wiberg, Furesøhave 6; 2840 Holte, DK

(22) ANSØGNINGSDATO:

23 jun 1997

(21) MA 0664 1997

(54) Et malerapparat

(51) - Cl. 08-05

(55)

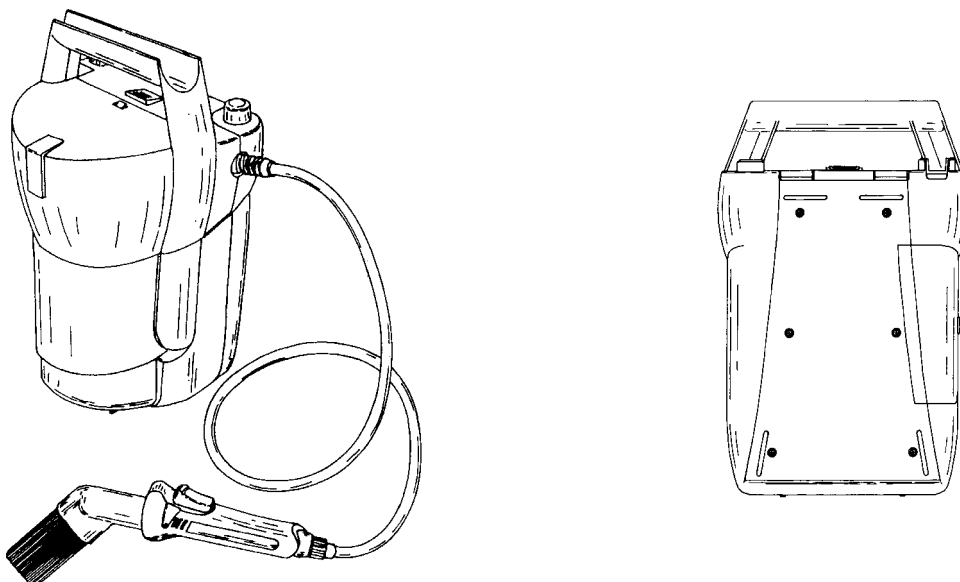

(71) ANSØGER(E):

Black & Decker Inc., Drummond Plaza Office Park; 1423 Kirkwood Highway; Newark, Delaware 19711, US

(74) FULDMÆGTIG:

Hofman-Bang & Boutard, Lehmann & Ree A/S, Hans Bekkevolds Allé 7, Hellerup

(72) FREMBRINGER(E):

Andrew Russel, The Vicarage; Gransden Road; Caxton; Cambridge, CB3 8PL, GB

(30) PRIORITET:

Hans Henrik Petersen, 52 Grantchester Meadows; Cambridge; CB3 9JL, GB
06 nov 1996Storbritannien 2060598

(22) ANSØGNINGSDATO:

25 jun 1997

(66) BEMÆRKNINGER:

Ansøger har samme dag indleveret MA 0481 og 0666 1997.

(21) MA 0665 1997

(54) En lampe

(51) - Cl. 26-02

(55)

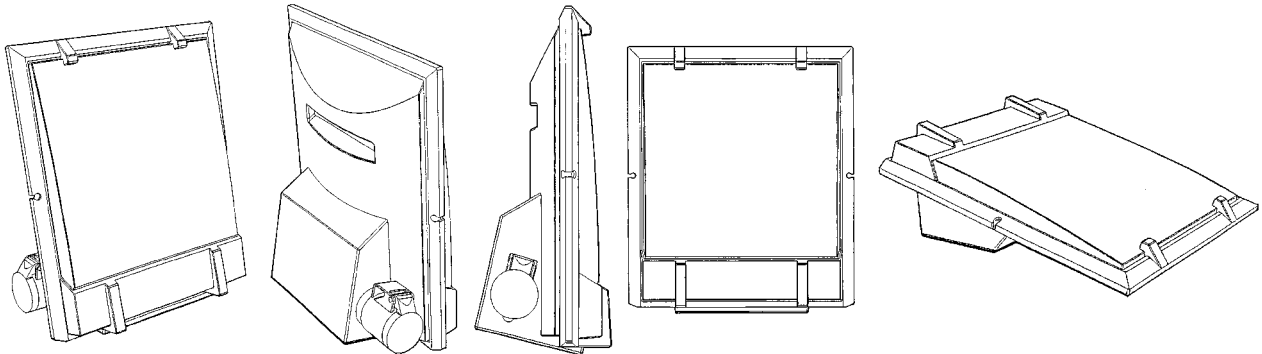

(71) ANSØGER(E):

JO-EL A/S, Ørbækvej 280; 5220 Odense SØ, DK

(74) FULDMÆGTIG:

Hofman-Bang & Boutard, Lehmann & Ree A/S, Hans Bekkevolds Allé 7, Hellerup

(72) FREMBRINGER(E):

John Landerholm, Mejlgade 46 B; 8000 Århus C, DK

Peter Lund, Mejlgade 46 B; 8000 Århus C, DK

(22) ANSØGNINGSDATO:

25 jun 1997

(66) BEMÆRKNINGER:

Ansøger har samme dag indleveret MA 0247 og 0666 1997.

(21) MA 0666 1997

(54) En lampe

(51) - Cl. 26-02

(55)

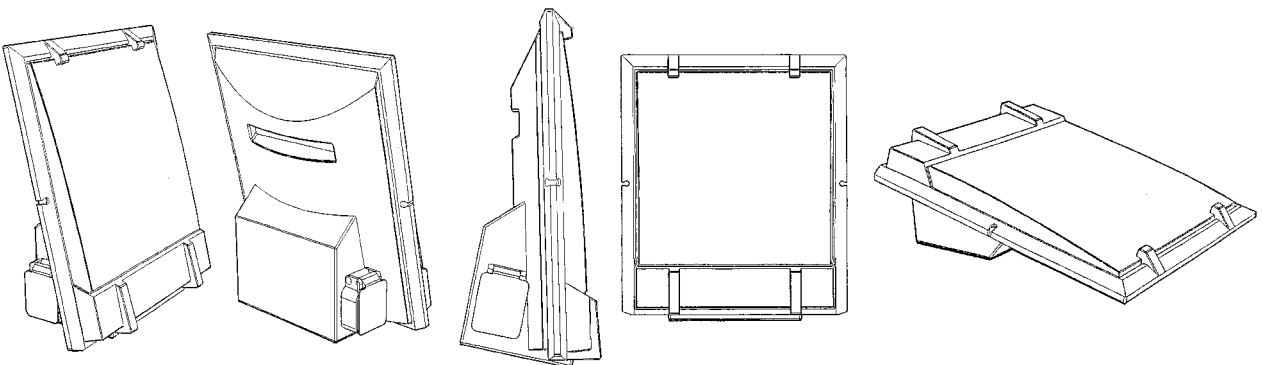

(71) ANSØGER(E):

JO-EL A/S, Ørbækvej 280; 5220 Odense SØ, DK

(74) FULDMÆGTIG:

Hofman-Bang & Boutard, Lehmann & Ree A/S, Hans Bekkevolds Allé 7, Hellerup

(72) FREMBRINGER(E):

John Landerholm, Mejlgade 46B; 8000 Århus C, DK

Peter Lund, Mejlgade 46 B; 8000 Århus C, DK

(22) ANSØGNINGSDATO:

25 jun 1997

(66) BEMÆRKNINGER:

Ansøger har samme dag indleveret MA 0247 og 0665 1997.

(21) MA 0674 1997

(54) 1) En brødbeholder 2-3) dele dertil

(51) - Cl. 07-01

(55)

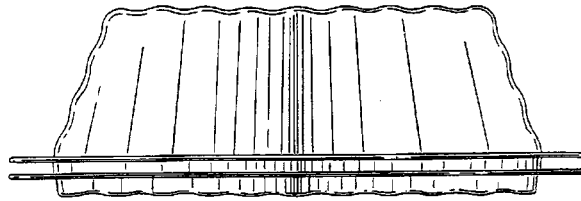
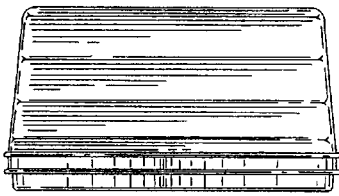
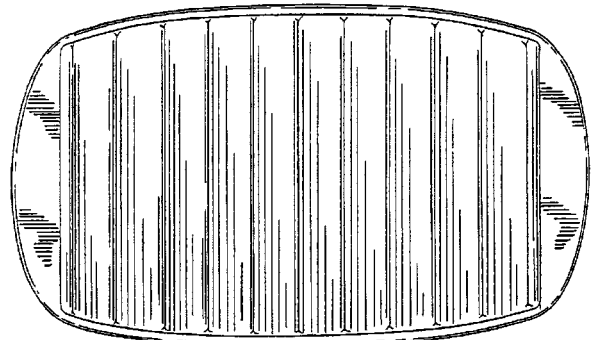
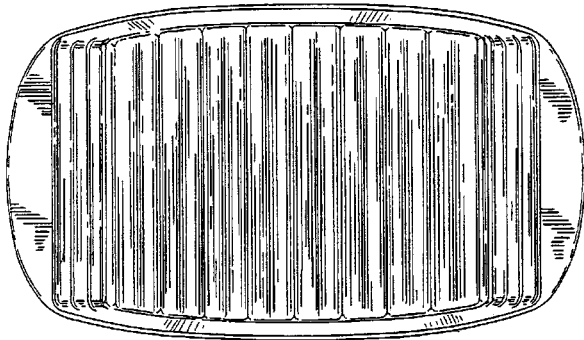
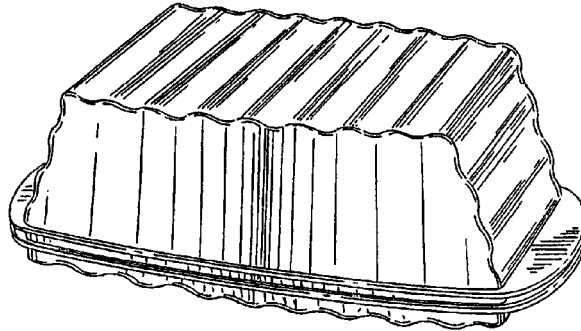

Løbenr. 1

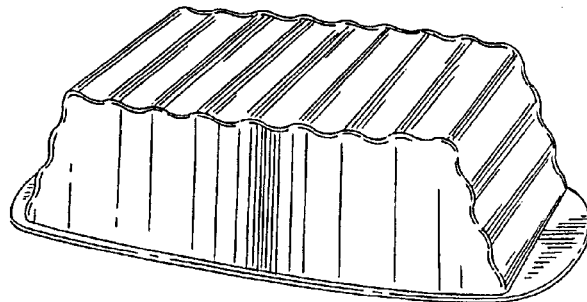

Løbenr. 2

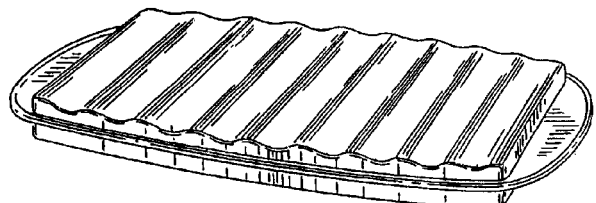
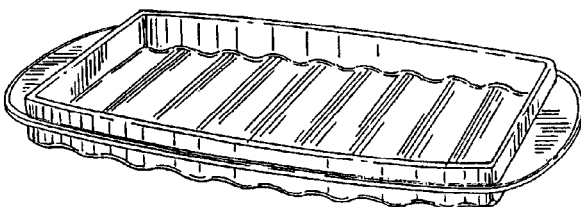

Løbenr. 3

(71) ANSØGER(E):

(74) FULDMÆGTIG:

(72) FREMBRINGER(E):

(30) PRIORITET:

(22) ANSØGNINGSDATO:

(66) BEMÆRKNINGER:

Dart Industries Inc., 14901 S. Orange Blossom Trail; Orlando, FL 32837, US
 Hofman-Bang & Boutard, Lehmann & Ree A/S, Hans Bekkevolds Allé 7, Hellerup

Hanne Dalsgaard Jeppesen, Rudevang 108; 2900 Hellerup, DK
 Jakob Heiberg, Grønnevænge 15; 2920 Charlottenlund, DK
 Stig Lillelund, Garderhøjvej 33; 2820 Gentofte, DK

27 dec 1996 USA 29/067,724

27 jun 1997

Ansøger har samme dag indleveret MA 0675 1997.

(21) MA 0675 1997

(54) Kombineret låg og underskål til husholdningsbrug

(51) - Cl. 07-01

(55)

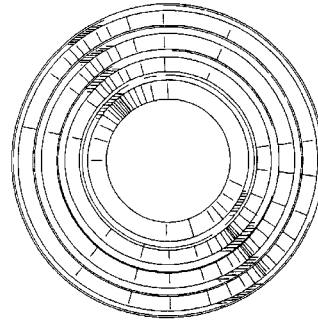
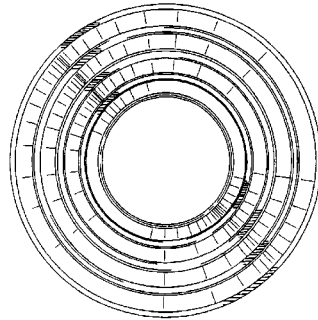
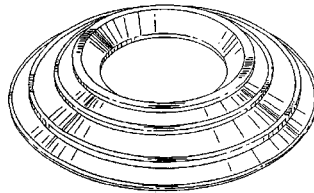
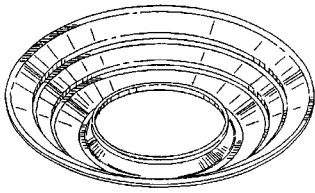

(71) ANSØGER(E):

(74) FULDMÆGTIG:

(72) FREMBRINGER(E):

(30) PRIORITET:

(22) ANSØGNINGSDATO:

(66) BEMÆRKNINGER:

Dart Industries Inc., 14901 S. Orange Blossom Trail; Orlando, FL 32837, US
Hofman-Bang & Boutard, Lehmann & Ree A/S, Hans Bekkevolds Allé 7, Hellerup

Jakob Heiberg, Grønnevænge 15; 2920 Charlottenlund, DK
Stig Lillelund, Garderhøjvej 33; 2820 Gentofte, DK

27 dec 1996 USA 29/064,319

27 jun 1997

Ansøger har samme dag indleveret MA 0674 1997

(21) MA 0677 1997

(54) 1) En lampe 2) endestykke dertil

(51) - Cl. 26-05

(55)

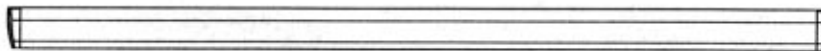
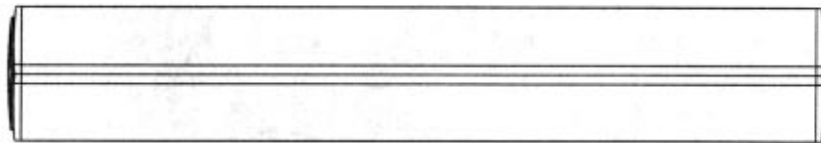
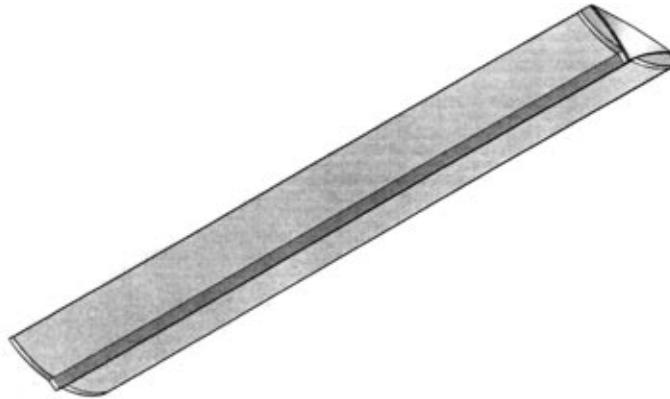

Løbenr. 2

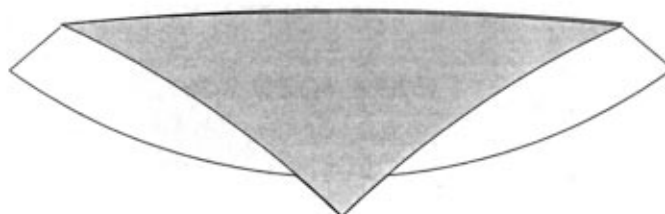
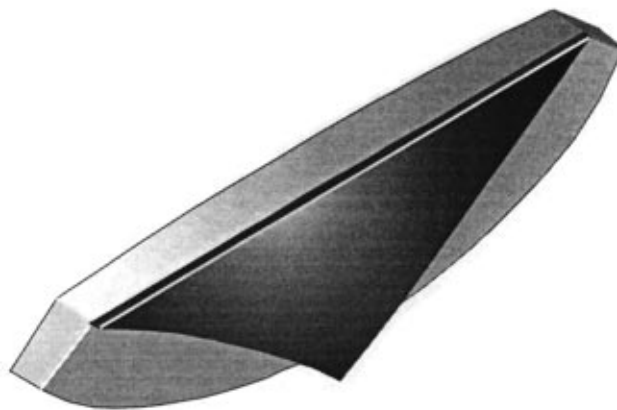

Løbenr. 1

(71) ANSØGER(E):

Herbert Waldmann GmbH & Co., Peter-Henlein-Strasse 5; D-78056 Villingen-Schwenningen, DE

(74) FULDMÆGTIG:

Patentbureauet Magnus Jensens Eff., Frederiksborgvej 15, Farum

(72) FREMBRINGER(E):

Gerhard Waldmann, Lembergstrasse 7; D-78083 Dauchingen, DE

(30) PRIORITET:

03 jan 1997 Tyskland M 97 00 044.2

(22) ANSØGNINGSDATO:

01 jul 1997

(66) BEMÆRKNINGER:

Ansøger har samme dag indleveret MA 0678 1997

(21) MA 0678 1997

(54) 1) En lampe 2) endestykke dertil

(51) - Cl. 26-05

(55)

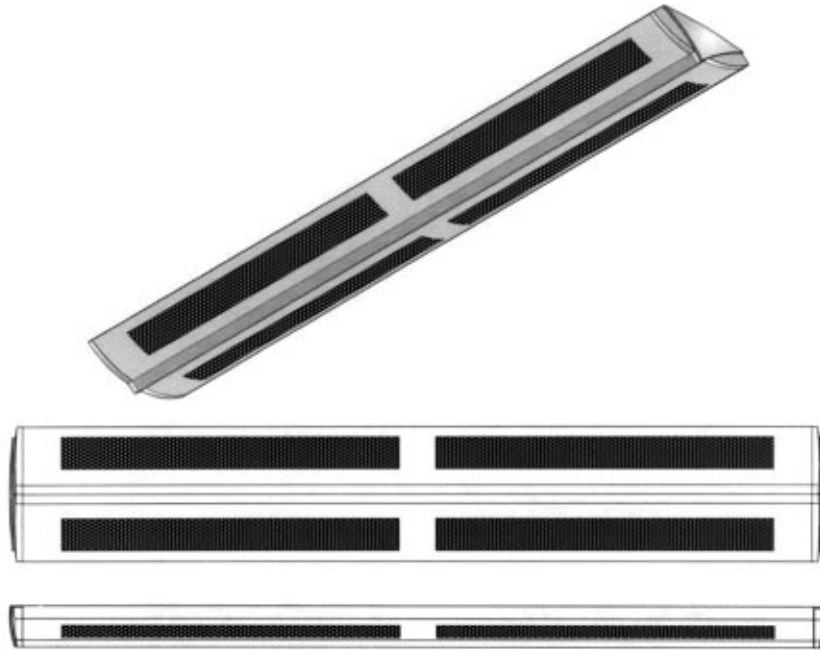

Løbenr. 1

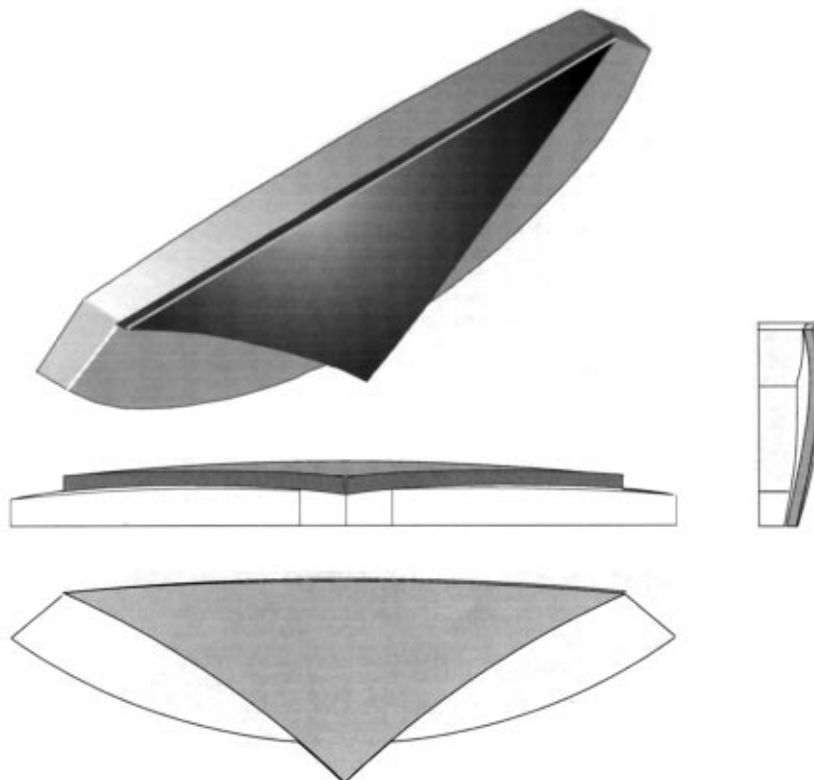

Løbenr. 2

(71) ANSØGER(E):

Herbert Waldmann GmbH & Co., Peter-Henlein-Strasse 5; D-78056 Villingen-Schwenningen, DE

(74) FULDMÆGTIG:

Patentbureauet Magnus Jensens Eff., Frederiksborgvej 15, Farum

(72) FREMBRINGER(E):

Gerhard Waldmann, Lembergstrasse 7; D-78083 Dauchingen, DE

(30) PRIORITET:

03 jan 1997 Tyskland M 97 00 044.2

(22) ANSØGNINGSDATO:

01 jul 1997

(66) BEMÆRKNINGER:

Ansøger har samme dag indleveret MA 0677 1997

(21) MA 0686 1997

(54) Et stykke sæbe til brug ved massage

(51) - Cl. 24-99 ;28-02

(55)

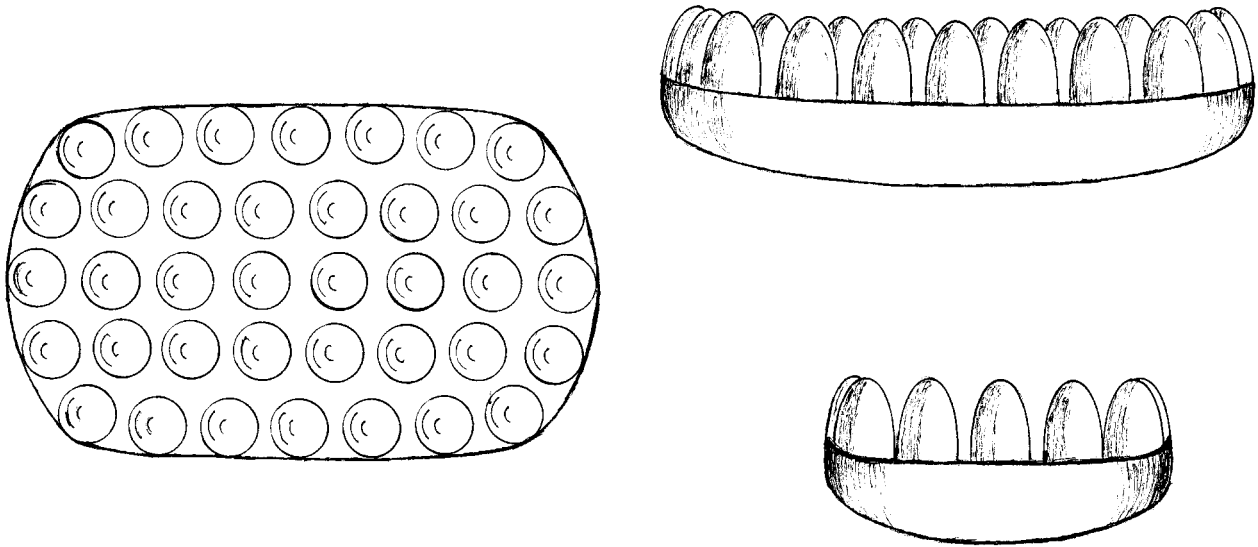

(71) ANSØGER(E):

Sami Hassan Lamaa, Njalsgade 57, 5. th. ; 2300 København S, DK

(72) FREMBRINGER(E):

Ansøgeren

(22) ANSØGNINGSDATO:

03 jul 1997

(21) MA 0693 1997

(54) En skrueindretning til brug ved justering af stolesæder (51) - Cl. 08-05

(55)

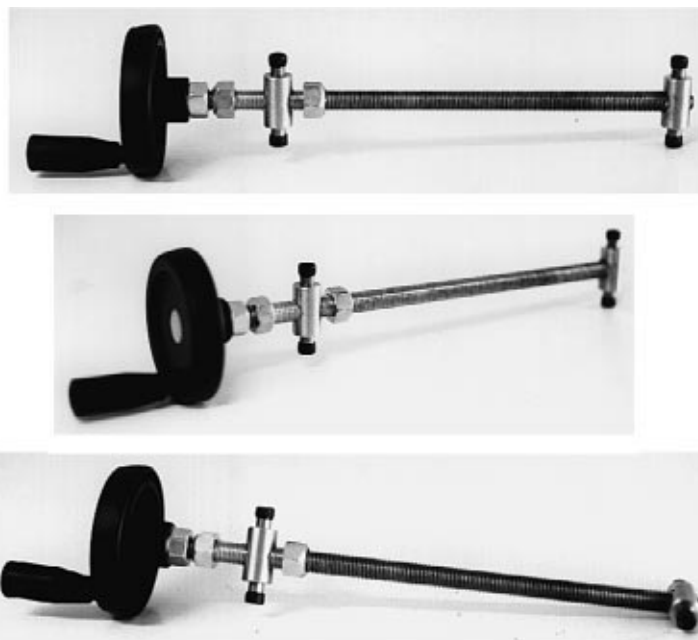

(71) ANSØGER(E):

Mercado Medic AB, Box 1074; S-181 22 Lidingö, SE

(74) FULDMÆGTIG:

Plougmann, Vingtoft & Partners A/S, Sankt Annæ Plads 11; Postboks 3007, København K

(72) FREMBRINGER(E):

Stephan du Rées, Södra Kungsvägen 210A; S-181 62 Lidingö, SE

(30) PRIORITET:

18 feb 1997 Sverige 97-0375

(22) ANSØGNINGSDATO:

09 jul 1997

(21) MA 0696 1997

(54) En dørtætningsliste

(51) - Cl. 25-01

(55)

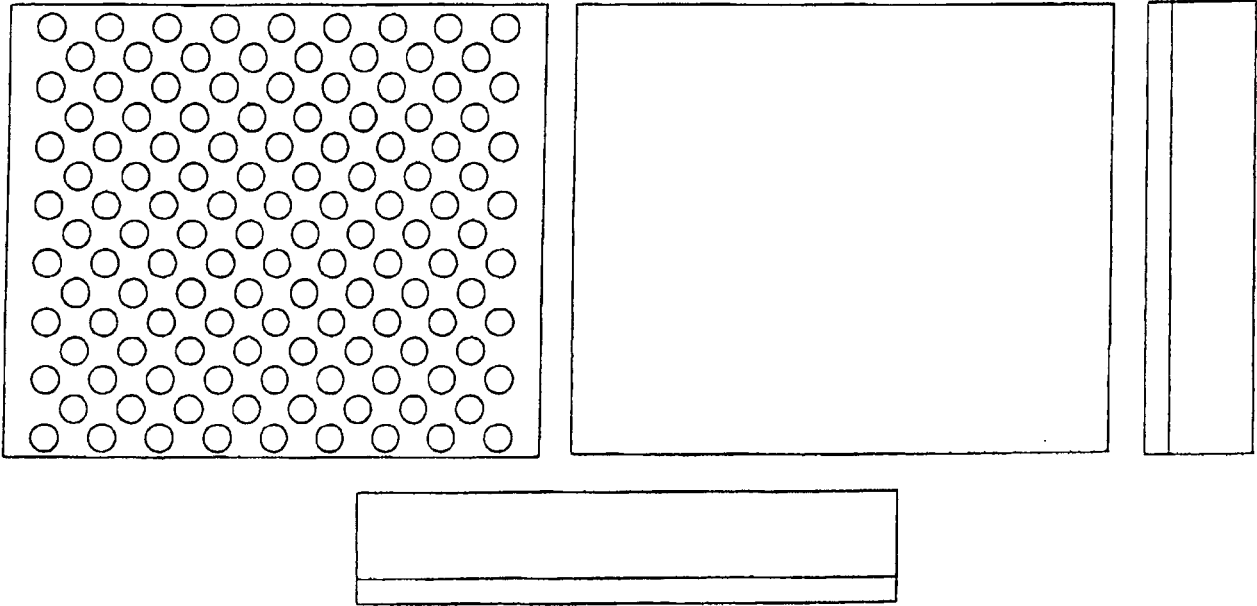

Løbenr. 1

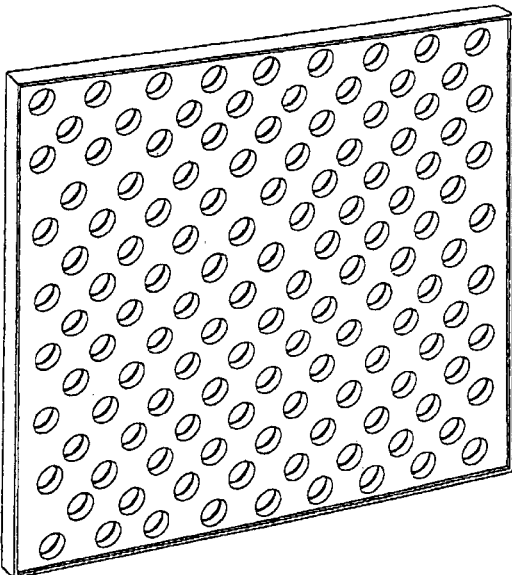

Løbenr. 2

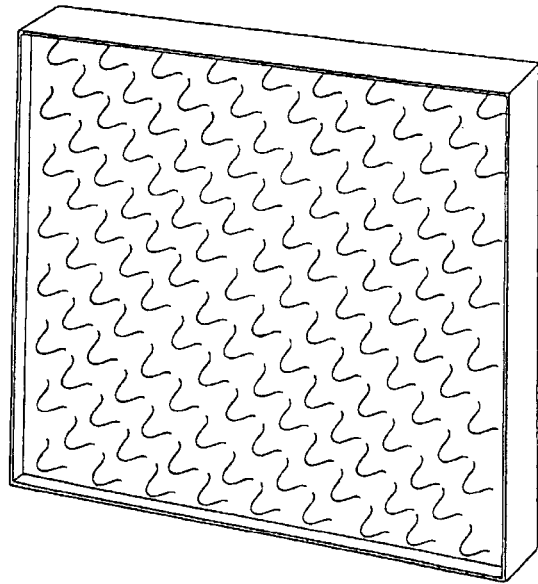

Løbenr. 3

(71) ANSØGER(E):

(74) FULDMÆGTIG:

(72) FREMBRINGER(E):

(30) PRIORITET:

(22) ANSØGNINGSDATO:

(66) BEMÆRKNINGER:

PK STÅLPROFIL AB, Box 37; S-447 22 Vårgårda, SE

AWAPATENT, Box 11394, Göteborg

Per-Uno Hafström, Bergsgatan 8; S-447 35 Vårgårda, SE

15 jan 1997 Sverige 97 0083

10 jul 1997

Ansøger har samme dag indleveret MA 0695 1997.

(21) MA 0705 1997

(54) Et skab med udtræksskrivebord

(51) - Cl. 06-04

(55)

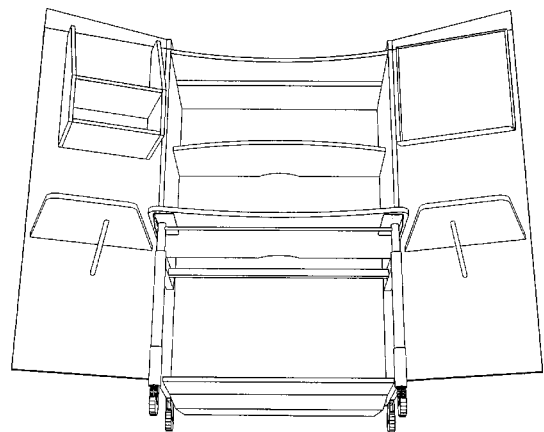
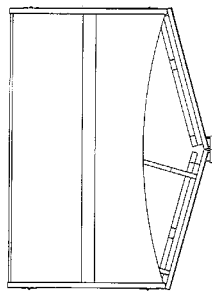
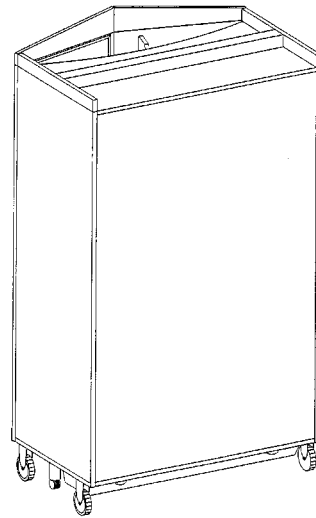
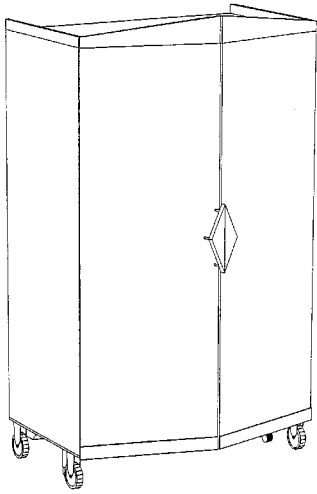

(71) ANSØGER(E):

(74) FULDMÆGTIG:

(72) FREMBRINGER(E):

(30) PRIORITET:

(22) ANSØGNINGS DATO:

Kinnarps AB, Industrigatan 1; S-521 88 Kinnarp, SE

Ostenfeld Patentbureau A/S, Bredgade 41; Box 1183, København K

Rune Karlsson, Dalgatan 5; S-521 73 Kinnarp, SE

13 jan 1997 Sverige 97-0065

11 jul 1997

(21) MA 0711 1997

(54) En spilleterminal

(51) - Cl. 21-03

(55)

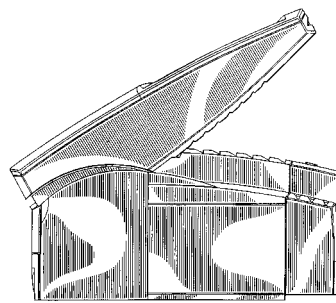
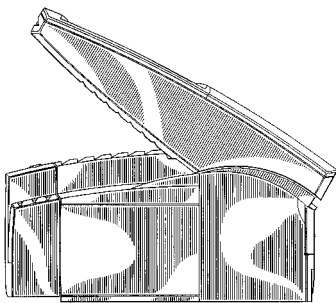
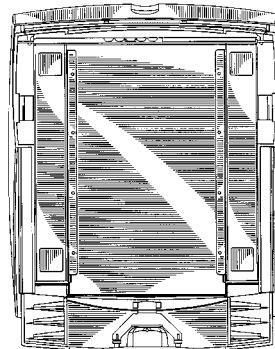
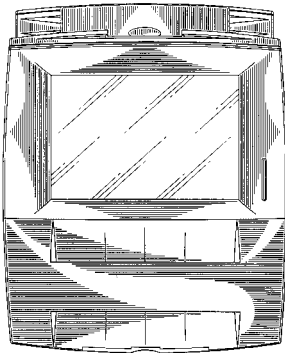
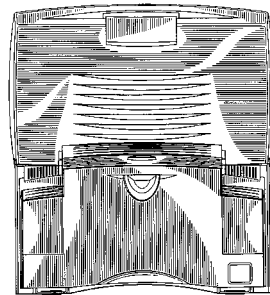
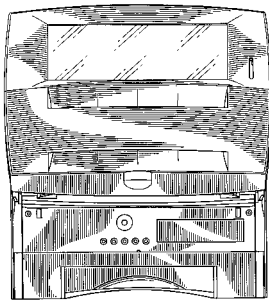
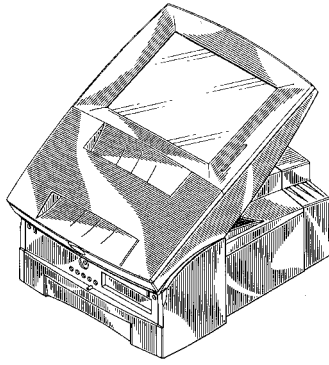

(71) ANSØGER(E):

GTECH CORPORATION, 55 Technology Way; West Greenwich, Rhode Island 02817; a Delaware corporation, US

(74) FULDMÆGTIG:

Plougmann, Vingtoft & Partners A/S, Sankt Annæ Plads 11; Postboks 3007, København K

(72) FREMBRINGER(E):

John C. Smith, 81 Chimney Rock Drive; North Kingstown, Rhode Island 02852, US

Keith A. Howard, 54 Mount Hope Avenue; Providence, Rhode Island 02906, US

(30) PRIORITET:

Scott D. Hultzman, 286 Fox Road; Putnam, Connecticut 06260, US

(22) ANSØGNINGSDATO:

12 dec 1996 USA US 29/064,270

(66) BEMÆRKNINGER:

12 jun 1997

Ansøger har samme dag indleveret MA 0625 1997

(21) MA 0729 1997

(54) En lampe til fyrfads-, olie og sterarinlys

(51) - Cl. 26-01

(55)

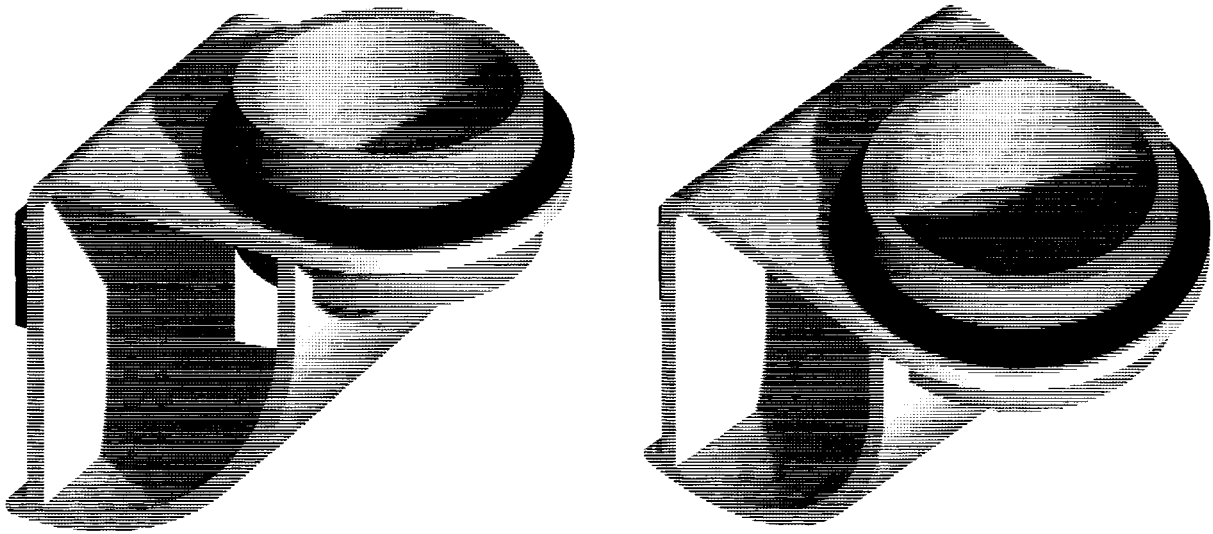

(71) ANSØGER(E):

Finn Kehlet Schou, Vagtelvej 20 B; 8210 Århus, DK

(72) FREMBRINGER(E):

Ansøgeren

(22) ANSØGNINGSDATO:

21 jul 1997

(21) MA 0780 1997

(54) Et underlag til betonsvelle

(51) - Cl. 08-08 ;12-99

(55)

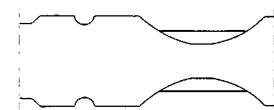
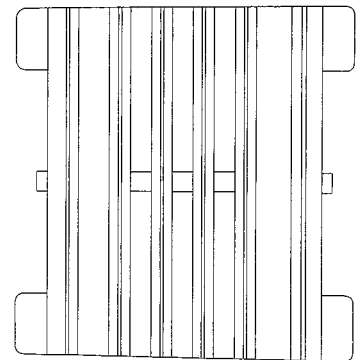
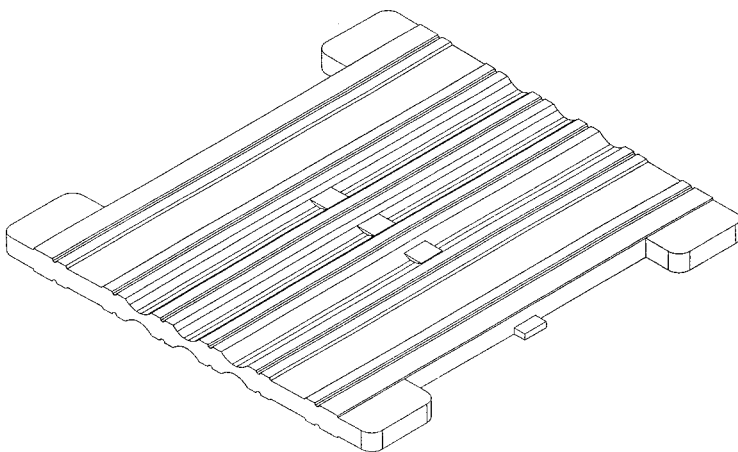

Detailafbildning

(71) ANSØGER(E):

Teknikum OY, PL 13; FIN-38211 Vammala, FI

(74) FULDMÆGTIG:

Internationalt Patent-Bureau, Høje Taastrup Boulevard 23, Taastrup

(72) FREMBRINGER(E):

Antti Niemi, Härkälänmäenkatu 11; FIN-33820 Tampere, FI

(30) PRIORITET:

04 feb 1997 Finland 93/97

(22) ANSØGNINGSDATO:

01 aug 1997

(21) MA 0737 1997

(54) En foodprocessor

(51) - Cl. 31

(55)

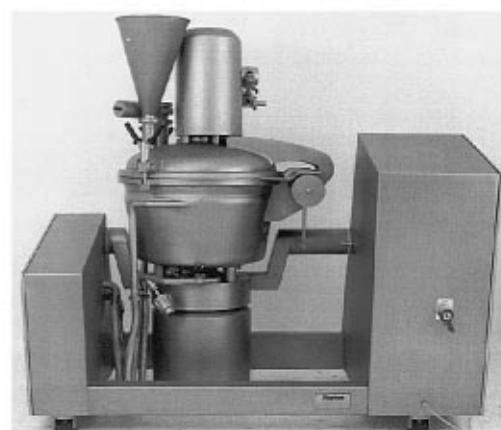
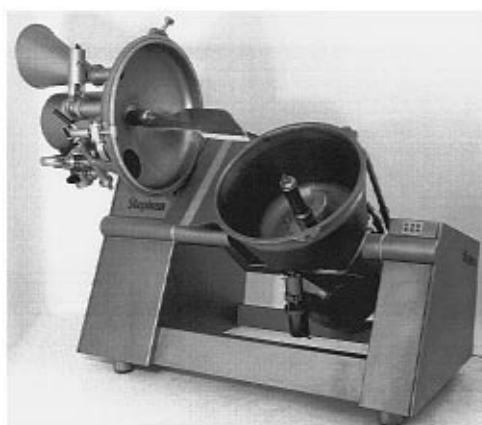

(55)



- (71) ANSØGER(E): **A. Stephan u. Söhne gmbH & Co.**, Stephanplatz 2; D-31789 Hameln, DE
 (74) FULDMÆGTIG: Larsen & Birkeholm A/S Skandinavisk Patentbureau, Banegårdspladsen 1; Postboks 362, København V
 (72) FREMBRINGER(E): Friedrich Otto, Reuterweg 21; D-31787 Hameln, DE
 (30) PRIORITET: 14 apr 1997 WIPO** DM/039 866
 (22) ANSØGNINGSDATO: 23 jul 1997

(21) MA 0852 1997

(54) Et kateter til inkontinens til kvinder.

(51) - Cl. 24-04

(55)

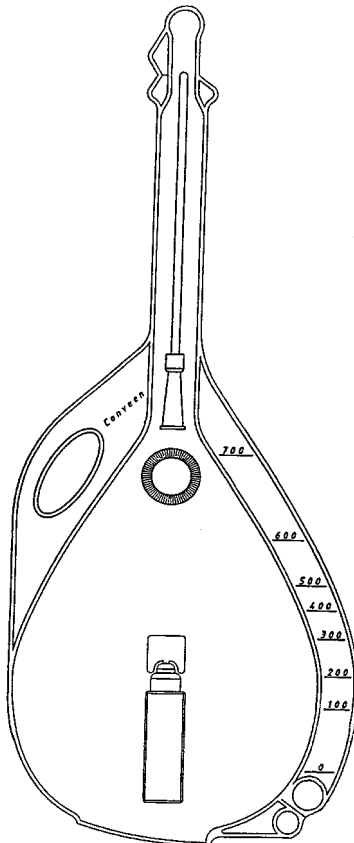

- (71) ANSØGER(E): **Coloplast A/S**, Høltedam 1; 3050 Humlebæk, DK
 (74) FULDMÆGTIG: Budde, Schou & Co. A/S, Vestergade 31, København K
 (72) FREMBRINGER(E): Helle Kayerød, Stefansgade 56, 1.tv. ; 2200 København N, DK
 Allan Tanghøj, Jellerød Have 59; 2980 Kokkedal, DK
 (22) ANSØGNINGSDATO: 10 feb 1997

(21) MA 0851 1997

(54) En tandbørste

Cl. 40-02

(55)

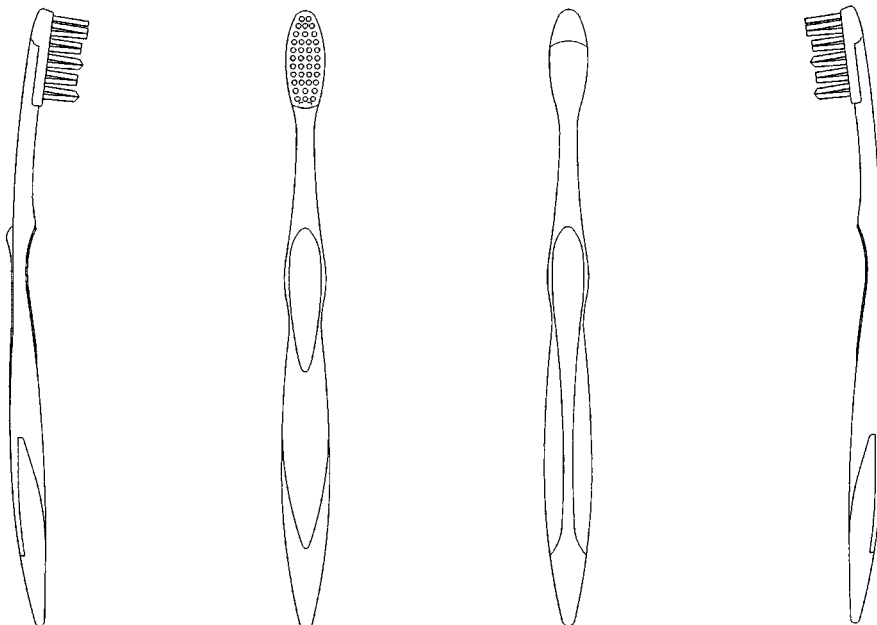

(71) ANSØGER(E):

(74) FULDMÆGTIG:

(72) FREMBRINGER(E):

(30) PRIORITET:

(22) ANSØGNINGSDATO:

Trisa Bürstenfabrik AG Triengen, 6234 Triengen, CH

Hofman-Bang & Boutard, Lehmann & Ree A/S, Hans Bekkevolds Allé 7, Hellerup

Walter Vonarburg, Weiherstrasse 10; 6234 Triengen, CH

26 mar 1997 WIPO** DMA/003653

19 aug 1997

(21) MA 0894 1997

(54) 1) En cylinder til lægemidler 2) del dertil

(51) - Cl. 24-02

(55)

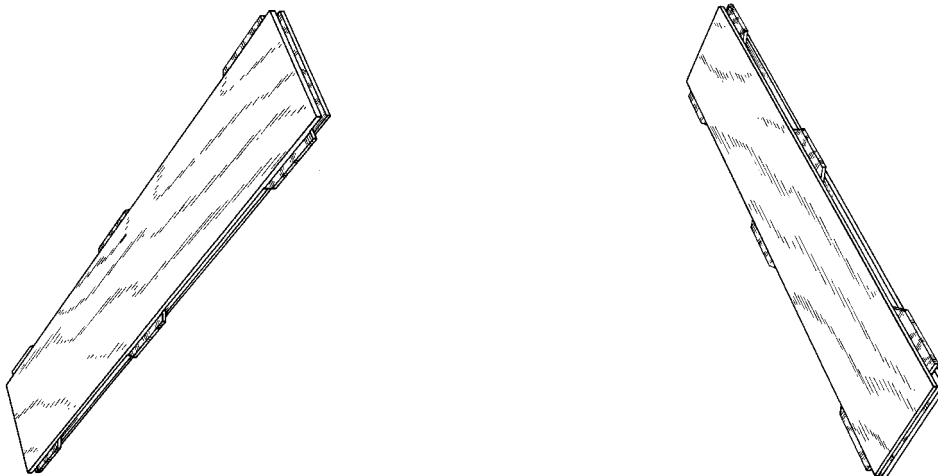

(71) ANSØGER(E):

(74) FULDMÆGTIG:

(72) FREMBRINGER(E):

Pharmacia & Upjohn AB, S-112 87 Stockholm, SE

H. ALBIHNS PATENTBYRÅ AB, Box 3137, Stockholm

Rudolf Cseke, Malmvägen 12 A; S-191 52 Sollentuna, SE

Birger Hjertman, Svärdsiljevägen 186; S-162 43 Vällingby, SE

Bohdan Pavlu, Terassvägen 3; S-131 41 Nacka, SE

Gunnar Pettersson, Guckoskovägen 4; S-184 35 Åkersberga, SE

Magnus Westermarck, Venusgränd; S-191 47 Sollentuna, SE

Daniel Felder, Tiergarten 35; CH-3400 Burgdorf, CH

Guido Hertig, Moosgasse 20; CH 3312 Fraubrunnen, CH

Rainer Bosse, Chilchweg 7; CH-3422 Kirschberg, CH

07 mar 1997 Sverige 97-0561

(30) PRIORITET:

(22) ANSØGNINGSDATO:

(66) BEMÆRKNINGER:

01 sep 1997

Ansøger har samme dag indleveret MA 0893 1997.

Offentligt tilgængelige mønsteransøgninger

Akterne i nedenstående ansøgninger er tilgængelige for enhver, jfr. mønsterlovens § 19.

Klasse 3 - Varer til rejsebrug, etuier, parasoller og varer til personlig brug (ikke indeholdt i andre klasser)

(21)MA 0767 1997 (54)En kuffert
(71) ANSØGER(E): Samsonite Corporation, 11200 East 45th Avenue; Denver, Colorado 80239, US
(30) PRIORITET: 24 jan 1997 USA 29/065,349
(22) ANSØGNINGSDATO: 24 jul 1997

Klasse 6 - Møbler og andre boligudstørsartikler

(21)MA 0886 1997 (54)Et konsolbord
(71) ANSØGER(E): Hollandse Signaalapparaten B. V., Zuidelijke Havenweg 40; 7554 PR Hengelo, NL
(30) PRIORITET: 04 mar 1997 Beneluxlandene 28210-91
(22) ANSØGNINGSDATO: 29 aug 1997

(21)MA 0887 1997 (54)Et terminalbord
(71) ANSØGER(E): Hollandske Signaalapparaten B. V., Zuidelijke Havenweg 40; 7554 PR Hengelo, NL
(30) PRIORITET: 04 mar 1997 Beneluxlandene 28210-02
(22) ANSØGNINGSDATO: 29 aug 1997

Klasse 7 - Husholdningsartikler (ikke indeholdt i andre klasser)

(21)MA 0260 1997 (54)En madskål
(71) ANSØGER(E): Inger Petersen, Fåborgvej 160B; 5700 Svendborg, DK
(22) ANSØGNINGSDATO: 29 aug 1997

Klasse 8 - Værktøj og isenkramvarer

(21)MA 0904 1997 (54)En fastgørelsesindretning
(71) ANSØGER(E): Lars Hammar, Box 15; SE-790 21 Bjursås, SE
(30) PRIORITET: 05 mar 1997 Sverige 97-0520
(22) ANSØGNINGSDATO: 04 sep 1997

(21)MA 0931 1997 (54)Et greb
(71) ANSØGER(E): John Kelly Furniture Design Inc., a corporation of the State of East Virginia, 400 Walnut Street; Hamlin, West Virginia 25523, US
(30) PRIORITET: 11 mar 1997 Storbritannien 2064003
(22) ANSØGNINGSDATO: 10 sep 1997

Klasse 9 - Emballage og beholdere til transport eller håndtering af varer

(21)MA 0855 1997 (54)En tube
(71) ANSØGER(E): Norden Pac Development AB, Box 845; S-391 28 Kalmar, SE
(30) PRIORITET: 24 feb 1997 Sverige 97-0424
(22) ANSØGNINGSDATO: 21 aug 1997

(21)MA 0914 1997 (54)En doseringsindretning
(71) ANSØGER(E): Unilever N. V., Weena 455; 3013 AL Rotterdam, NL
(30) PRIORITET: 07 mar 1997 Storbritannien 2063867
(22) ANSØGNINGSDATO: 05 sep 1997

Klasse 11 - Udsmykningsartikler

(21)MA 0901 1997 (54)Et armbånd
(71) ANSØGER(E): Cartier International B. V., Herengracht 436; NL-1017 BZ Amsterdam, NL
(30) PRIORITET: 04 mar 1997 Frankrig 971311
(22) ANSØGNINGSDATO: 03 sep 1997

Klasse 12 - Transportmidler og hejseapparater

(21)MA 0936 1997 (54)En bagagevogn
(71) ANSØGER(E): N. V. Luchthaven Schiphol, Evert van de Beekstraat 202; 1118 CP Luchthaven Schiphol, NL
(30) PRIORITET: 11 mar 1997 Holland 28155-00
(22) ANSØGNINGSDATO: 11 sep 1997

Klasse 24 - Medicinal- og laboratorieudstyr

(21)MA 0893 1997 (54)En sprøjte til medicinsk brug
(71) ANSØGER(E): Pharmacia & Upjohn AB, S-112 87 Stockholm, SE
(30) PRIORITET: 07 mar 1997 Sverige 97-0560
(22) ANSØGNINGSDATO: 01 sep 1997

(21)MA 0894 1997 (54)1) En cylinder til lægemidler 2) del dertil
(71) ANSØGER(E): Pharmacia & Upjohn AB, S-112 87 Stockholm, SE
(30) PRIORITET: 07 mar 1997 Sverige 97-0561
(22) ANSØGNINGSDATO: 01 sep 1997

Klasse 25 - Bygninger og byggelementer

(21)MA 0902 1997 (54)1-5) Informationskiosk, dele til samme
(71) ANSØGER(E): Telenor A/S, Universitetsgatan 2; P. O. Box 6701, St. Olavs Pl. ; N-0130 Oslo, NO
(30) PRIORITET: 04 mar 1997 Norge 970147
(22) ANSØGNINGSDATO: 03 sep 1997

(21)MA 0909 1997 (54)En afløbsrist
(71) ANSØGER(E): Furnes-Hamjern NCC AS, N-2310 Stange, NO
(30) PRIORITET: 04 mar 1997 Norge 970143
(22) ANSØGNINGSDATO: 04 sep 1997

(21)MA 0910 1997 (54)En låseliste til en afløbsrist
(71) ANSØGER(E): Furnes-Hamjern NCC AS, N-2310 Stange, NO
(30) PRIORITET: 04 mar 1997 Norge 970144
(22) ANSØGNINGSDATO: 04 sep 1997

Klasse 27 - Tobak og artikler for rygere

(21)MA 0584 1997 (54)1) Et lommeetui til rygeartikler 2-3) dele dertil
(71) ANSØGER(E): 1149235 Ontario Inc., 40 King Street West; Suite 6200; Toronto, Ontario M5H 3Z7, CA
(30) PRIORITET: 04 dec 1996 Canada 1996-2769
(22) ANSØGNINGSDATO: 03 jun 1997

Registrerede mønstre

(21) Ansøgningsnummer	(44) Bekendtgjort i Reg. Tid. nr	(11) Registreringsnummer	(15) Registreringsdato	(18) Registreringen er gyldig til
MA 0886 1996	12/9720 jun 1997	MR 0741 1997	11 sep 1997	18 sep 2001
MA 0919 1996	12/9720 jun 1997	MR 0742 1997	11 sep 1997	30 sep 2001
MA 1006 1996	12/9720 jun 1997	MR 0743 1997	11 sep 1997	22 okt 2001
MA 1095 1996	12/9720 jun 1997	MR 0744 1997	11 sep 1997	14 nov 2001
MA 1096 1996	12/9720 jun 1997	MR 0745 1997	11 sep 1997	14 nov 2001
MA 1210 1996	12/9720 jun 1997	MR 0746 1997	11 sep 1997	13 dec 2001
MA 1211 1996	12/9720 jun 1997	MR 0747 1997	11 sep 1997	16 dec 2001
MA 1233 1996	12/9720 jun 1997	MR 0748 1997	11 sep 1997	19 dec 2001
MA 1267 1996	12/9720 jun 1997	MR 0749 1997	11 sep 1997	20 dec 2001
MA 0002 1997	12/9720 jun 1997	MR 0709 1997	11 sep 1997	18 sep 2001
MA 0003 1997	12/9720 jun 1997	MR 0710 1997	11 sep 1997	18 sep 2001
MA 0057 1997	12/9720 jun 1997	MR 0711 1997	11 sep 1997	22 jan 2002
MA 0101 1997	12/9720 jun 1997	MR 0712 1997	11 sep 1997	03 feb 2002
MA 0105 1997	12/9720 jun 1997	MR 0713 1997	11 sep 1997	29 jan 2002
MA 1211 1997	12/9720 jun 1997	MR 0714 1997	11 sep 1997	05 feb 2002
MA 0193 1997	12/9720 jun 1997	MR 0715 1997	11 sep 1997	14 feb 2002
MA 0194 1997	12/9720 jun 1997	MR 0716 1997	11 sep 1997	14 feb 2002
MA 0214 1997	12/9720 jun 1997	MR 0717 1997	11 sep 1997	18 feb 2002
MA 0222 1997	12/9720 jun 1997	MR 0718 1997	11 sep 1997	21 feb 2002
MA 0257 1997	12/9720 jun 1997	MR 0719 1997	11 sep 1997	04 mar 2002
MA 0263 1997	12/9720 jun 1997	MR 0720 1997	11 sep 1997	05 mar 2002
MA 0264 1997	12/9720 jun 1997	MR 0721 1997	11 sep 1997	05 mar 2002
MA 0281 1997	12/9720 jun 1997	MR 0722 1997	11 sep 1997	10 mar 2002
MA 0297 1997	12/9720 jun 1997	MR 0723 1997	11 sep 1997	13 mar 2002
MA 0298 1997	12/9720 jun 1997	MR 0724 1997	11 sep 1997	14 mar 2002
MA 0300 1997	12/9720 jun 1997	MR 0725 1997	11 sep 1997	14 mar 2002
MA 0311 1997	12/9720 jun 1997	MR 0726 1997	11 sep 1997	17 mar 2002
MA 0320 1997	12/9720 jun 1997	MR 0727 1997	11 sep 1997	19 mar 2002
MA 0348 1997	12/9720 jun 1997	MR 0728 1997	11 sep 1997	01 apr 2002
MA 0366 1997	12/9720 jun 1997	MR 0729 1997	11 sep 1997	07 apr 2002
MA 0367 1997	12/9720 jun 1997	MR 0730 1997	11 sep 1997	07 apr 2002
MA 0375 1997	12/9720 jun 1997	MR 0731 1997	11 sep 1997	08 apr 2002
MA 0382 1997	12/9720 jun 1997	MR 0732 1997	11 sep 1997	09 apr 2002
MA 0387 1997	12/9720 jun 1997	MR 0733 1997	11 sep 1997	10 apr 2002
MA 0392 1997	12/9720 jun 1997	MR 0734 1997	11 sep 1997	10 apr 2002
MA 0393 1997	12/9720 jun 1997	MR 0735 1997	11 sep 1997	11 apr 2002
MA 0394 1997	12/9720 jun 1997	MR 0736 1997	11 sep 1997	11 apr 2002
MA 0397 1997	12/9720 jun 1997	MR 0737 1997	11 sep 1997	14 apr 2002
MA 0410 1997	12/9720 jun 1997	MR 0738 1997	11 sep 1997	16 apr 2002
MA 0453 1997	12/9720 jun 1997	MR 0739 1997	11 sep 1997	29 apr 2002
MA 0464 1997	12/9720 jun 1997	MR 0740 1997	11 sep 1997	30 apr 2002

Henlagte, afslåede eller tilbagetagne mønsteransøgninger

Henlagte, afslåede eller tilbagetagne mønsteransøgninger, som er offentligt tilgængelige.

(21) Ansøgningsnummer

(44) Bekendtgjort i tidende nr.

(43) Offentliggjort i tidend

Ændringer

Ændringer vedrørende retten til mønstret, mønsterhavers navn, bopæl, fuldm. m. v.
Overdragelser:

(11)MR 1123 1995

til: (71) Alfa Laval Agri AB, Farm Center; P. O. Box 39; S-147 21 Tumba, SE

(11)MR 1124 1995

til: (71) Alfa Laval Agri AB, Farm Center; P. O. Box 39; S-147 21 Tumba, SE

(11)MR 0148 1996

til: (71) Alfa Laval Agri AB, Farm Center; P. O. Box 39; S-147 21 Tumba, SE

Ændring af fuldmægtigoplysninger:

(11)MR 0733 1992

til: (74)Plougmann, Vingtoft & Partners A/S, København K

(11)MR 0737 1993

til: (74)Chas. Hude A/S, København V

Fornyelse af mønsterregistreringer

Fornyelser af registreringer foretaget i medfør af lov om mønstre nr. 218 af 27. maj 1970.

(11) Registreringsnummer	(18) Gyldig til
MR 0487 1989	27 okt 2002
MR 0657 1989	29 okt 2002
MR 0709 1989	31 jul 2002
MR 1047 1989	06 okt 2002
MR 1051 1989	27 okt 1997
MR 1052 1989	27 okt 1997
MR 1053 1989	27 okt 1997
MR 1054 1989	27 okt 1997
MR 1264 1989	18 nov 2002
MR 1914 1990	26 maj 2004
MR 0537 1993	24 jul 2002
MR 0538 1993	24 jul 2002
MR 0548 1993	28 aug 2002
MR 0581 1993	07 sep 2002
MR 0590 1993	11 sep 2002
MR 0594 1993	11 sep 2002
MR 0595 1993	11 sep 2002
MR 0606 1993	30 sep 2002
MR 0632 1993	30 sep 2002
MR 0658 1993	20 okt 2002
MR 0692 1993	10 nov 2002
MR 0693 1993	10 nov 2002
* MR 0737 1993	17 sep 2002
MR 0748 1993	21 okt 2002
MR 0779 1993	07 sep 2002
MR 0789 1993	30 okt 2002
MR 0790 1993	30 okt 2002
MR 0791 1993	30 okt 2002
MR 0792 1993	30 okt 2002
MR 0793 1993	30 okt 2002
MR 0794 1993	30 okt 2002
MR 0054 1994	02 jun 2002
MR 0130 1994	29 okt 2002
MR 0131 1994	29 okt 2002
MR 0803 1995	09 sep 2002

Udslettelser af registreringer

Udslettelser af registreringer foretaget i medfør af lov om mønstre nr. 218 af 27. maj 1970.

(11) Registreringsnummer.

(11) MR 0263 1983
(11) MR 0317 1983
(11) MR 0318 1983
(11) MR 0366 1983
(11) MR 0887 1983
(11) MR 0133 1988
(11) MR 0445 1989
(11) MR 0446 1989
(11) MR 0447 1989
(11) MR 0448 1989
(11) MR 0672 1989
(11) MR 1154 1989
(11) MR 1156 1989
(11) MR 0751 1992
(11) MR 1170 1992
(11) MR 1171 1992
(11) MR 1214 1992
(11) MR 0009 1993
(11) MR 0010 1993
(11) MR 0011 1993
(11) MR 0012 1993
(11) MR 0014 1993
(11) MR 0015 1993
(11) MR 0051 1993
(11) MR 0052 1993
(11) MR 0053 1993
(11) MR 0054 1993
(11) MR 0055 1993
(11) MR 0058 1993
(11) MR 0059 1993
(11) MR 0088 1993
(11) MR 0090 1993
(11) MR 0092 1993
(11) MR 0093 1993
(11) MR 0126 1993
(11) MR 0130 1993
(11) MR 0212 1993
(11) MR 0213 1993
(11) MR 0249 1993
(11) MR 0250 1993
(11) MR 0251 1993
(11) MR 0252 1993
(11) MR 0254 1993

Prisliste

1. januar 1998

Patenter

Supplerende beskyttelsescertifikater

Brugsmodeller

Mønstre (design)

Chips (halvledertopografier)

Vare- og fællesmærker

Kommunevåbener og -segl

Publikationer

Erhvervsservice*

Kopiservice*

Kurser og foredrag

* Priser vedrørende erhvervsservice og kopiservice skal betragtes som vejledende, idet de endnu ikke er endelig fastlagt

Prisliste vedr. internationale ansøgninger (PCT) og europæiske patentansøgninger (EPK) samt vedr. ansøgninger om international varemærkeregistrering og EU-varemærkeregistrering kan fås ved henvendelse til direktoratet.

Erhvervsministeriet

Patentdirektoratet

Helgeshøj Allé 81
2630 Taastrup
Telefon 43 50 80 00
Telefax 43 50 80 01
Telex 16046 DPO DK
Postgiro 8 989923



E-mail: Patentdirektoratet@dkpto.dk
Web: [Http://www.dkpto.dk](http://www.dkpto.dk)

Patenter

	kr.
1. Ansøgningsgebyr	
a. Grundgebyr	3000,00
b. Tillægsgebyr for hvert patentkrav ud over 10	300,00
c. Tillægsgebyr for nyhedsundersøgelse og patentbarhedsvurdering på grundlag af engelsksproget patentansøgning	1500,00
2. Gebyrer for nyhedsundersøgelse af international type (PL §9)	
I Når den svenske patentmyndighed er nyhedsundersøgende:	
a. Grundgebyr	5300,00
b. Tillægsgebyr for hvert krav ud over 10	115,00
c. Ekspeditionsgebyr	500,00
II Når Den Europæiske Patentmyndighed er nyhedsundersøgende	
a. Grundgebyr	11390,00
b. Ekspeditionsgebyr	500,00
3. Gebyr for senere indlevering af dansk oversættelse af international ansøgning	1100,00
4. Genoptagelsesgebyr	700,00
5. Patentmeddelelsesgebyr	
a. Grundgebyr	2850,00
b. Tillægsgebyr for hver side ud over 35 sider	80,00
c. Tillægsgebyr for hvert patentkrav, for hvilket der ikke er betalt ansøgningsgebyr	300,00
6. Gebyr for publicering af oversættelser af europæiske patentskrifter	
a. Grundgebyr	2850,00
b. Tillægsgebyr for hver side ud over 35 sider	80,00
7. Gebyr for publicering af ændrede patentskrifter	
a. Grundgebyr	2850,00
b. Tillægsgebyr for hver side ud over 35 sider	80,00
8. Genoprettelsesgebyr	3000,00
9. Årsgebyrer	
1. gebyrår	500,00
2. gebyrår	500,00
3. gebyrår	500,00
4. gebyrår	1000,00
5. gebyrår	1150,00
6. gebyrår	1300,00
7. gebyrår	1500,00
8. gebyrår	1700,00
9. gebyrår	1900,00
10. gebyrår	2150,00
11. gebyrår	2400,00
12. gebyrår	2650,00
13. gebyrår	2900,00
14. gebyrår	3150,00
15. gebyrår	3400,00
16. gebyrår	3650,00
17. gebyrår	3900,00
18. gebyrår	4200,00
19. gebyrår	4500,00
20. gebyrår	4800,00

Årsgebyrer, der betales senere end forfaldsdag, forhøjes med 20%.
Gebyret skal være betalt inden 6 måneder efter forfaldsdagen.

10. Gebyr for fremsættelse af indsigelse	2000,00
11. Gebyr for administrativ omprøvning	7000,00
12. Klagegebyr	8000,00

Ovennævnte priser skal ikke tillægges moms

Supplerende beskyttelsescertifikater

	kr.
1. Ansøgningsgebyr	3000,00
2. Genoptagelsesgebyr	600,00
3. Genoprettelsesgebyr	3000,00
4. Årsgebyr pr. påbegyndt gebyrår	4800,00

Årsgebyrer, der betales senere end forfaldsdag, forhøjes med 20%.
Gebyret skal være betalt inden 6 måneder efter forfaldsdagen.

5. Gebyr for administrativ omprøvning	1500,00
--	---------

Der skal betales et gebyr på 7000 kr. for eventuel omprøvning af grundpatentet

6. Klagegebyr	4000,00
----------------------------	---------

Ovennævnte priser skal ikke tillægges moms

Brugsmodeller

	kr.
1. Ansøgningsgebyr	2000,00
2. Gebyr for senere indlevering af dansk oversættelse af international ansøgning	1100,00
3. Genoptagelsesgebyr	400,00
4. Fornylsesgebyrer	
For 1. periode	2000,00
For 2. periode	3000,00

Fornylsesgebyrer, der betales efter udløbet af den pågældende registreringsperiode, forhøjes med 20%.

5. Gebyr for prøvning før eller efter registrering	
a. Grundgebyr	4000,00
b. Tillægsgebyr for prøvning før registrering på grundlag af engelsksproget brugsmodelansøgning	1000,00
6. Gebyr for behandling af anmodning om udslettelse	2000,00
7. Gebyr for bekendtgørelse af ændret registrering og publicering af ændret formulering	1100,00
8. Klagegebyr	5000,00

Ovennævnte priser skal ikke tillægges moms

Chips (halvledertopografier)

	kr.
1. Ansøgningsgebyr	1500,00
2. Gebyr for behandling af anmodning om overførelse af ansøgning om registrering	1000,00
3. Klagegebyr	4000,00

Ovennævnte priser skal ikke tillægges moms

Mønstre (design)

1. **Ansøgningsgebyr** kr. 1300,00

Tillægsgebyrer:

- a. Ved samregistrering for hvert mønster ud over det første 800,00
- b. For bekendtgørelse af hver afbildning ud over den første 400,00

2. **Genoptagelsesgebyr** 200,00

3. **Fornyelsesgebyr** 2200,00

Tillægsgebyr ved fornyelse:

Ved samregistrering for hvert mønster ud over det første . 1100,00

Fornyelsesgebyrer inkl. tillægsgebyr, der betales efter udløbet af den pågældende registreringsperiode, forhøjes med 20%.

4. **Klagegebyr** 4000,00

Ovennævnte priser skal ikke tillægges moms

Vare- og fællesmærker

1. **Ansøgningsgebyr** kr. 2700,00

- a. Grundgebyr 2700,00
- b. Tillægsgebyr for hver klasse ud over 3 600,00
- Der er i alt 42 klasser

2. **Gebyr for videreførelse af international varemærke-registrering som dansk vare- eller fællesmærke-ansøgning** 1500,00

3. Fornyelsesgebyr

- a. Grundgebyr 2800,00
- b. Tillægsgebyr for hver klasse ud over 3 600,00

Fornyelsesgebyrer inkl. tillægsgebyr, der betales efter udløbet af den pågældende registreringsperiode, forhøjes med 20%.

4. **Gebyr for anmodning om deling af en ansøgning eller en registrering**
For hver udskilt ansøgning eller registrering 2000,00

5. **Gebyr for fremsættelse af indsigelse** 2000,00

6. **Gebyr for administrativ ophævelse** 2500,00

7. **Klagegebyr** 4000,00

8. **Gebyr for overvågning af dansk varemærkerettighed**
Årligt gebyr 1400,00

Ovennævnte priser skal ikke tillægges moms

Kommunevåbener og -segl

1. **Ansøgningsgebyr** kr. 2000,00

Ovennævnte pris skal ikke tillægges moms

Publikationer

1. **Årsabonnement** kr.

- a. Dansk Patenttidende 1000,00
- b. Patentskrifter
- på papir 8000,00
- på CD-ROM (ESPACE-DK) 5000,00
- c. Dansk Patentregister 400,00
- d. Sammendrag af almindeligt tilgængelige danske patentansøgninger
- Alle sektioner 8000,00
- sektion A 1600,00
- sektion B 1600,00
- sektion C07 + C12 1600,00
- sektion C, resten 900,00
- sektion D 500,00
- sektion E 900,00
- sektion F 900,00
- sektion G 900,00
- sektion H 900,00
- e. Oversættelser af EP-skrifter 8000,00
- f. Dansk Brugsmodeltidende 600,00
- g. Brugsmodelskrifter 8000,00
- h. Dansk Varemærketidende 1000,00
- i. Dansk Varemærkereregister 200,00
- j. Varemærke-særtidende med §13-afslag 100,00
- k. Varemærkeindsigelsestidende 200,00
- l. Nye danske varemærkeansøgninger, ugeliste 450,00
- m. Dansk Mønstertidende 600,00
- n. Dansk Mønsterregister 200,00
- o. Patenthåndbog, ved tegning af abonnement 500,00
- løblade hertil, pr. side 10,00
- p. Brugsmodelhåndbog, ved tegning af abonnement 500,00
- løblade hertil, pr. side 10,00
- q. Ankenævnskendelser
- alle kendelser 4200,00
- kendelser/patent- og brugsmodelområdet 2000,00
- kendelser/vare- og fællesmærkeområdet 2000,00
- kendelser/mønster- og chipsområdet 400,00

Abonnementer tillægges porto

2. Løssalg

- a. Dansk Patenttidende 40,00
- b. Dansk Patentregister 400,00
- c. Sammendrag af alm. tilgængelige patentansøgninger 30,00
- d. Dansk Varemærketidende 40,00
- e. Dansk Varemærkereregister 200,00
- f. Varemærke-særtidende med § 13-afslag 100,00
- g. Varemærkeindsigelsestidende 200,00
- h. Varemærkeindsigelsestidende, udk. 1995 300,00
- i. Dansk Mønstertidende 40,00
- j. Dansk Mønsterregister 200,00
- k. Dansk Brugsmodeltidende 40,00
- l. Sammendrag af alm. tilgængelige brugsmodel-ansøgninger 30,00
- m. Fremlæggelses- og patentskrifter på CD-ROM (ESPACE-DK)
- 1993-1996, pr. årgang 5000,00
- 1990-1992, pr. årgang 2000,00

Ovennævnte priser skal ikke tillægges moms

Fremlæggelses-, patent- og brugsmodelskrifter samt oversættelser af EP-skrifter leveres til gældende kopipris

3. **Love og bekendtgørelser**
vedr. industriel ejendomsret 12,00-33,00

4. **Gennemførelsesforskrifter til EPK i dansk oversættelse** 200,00

5. **Landekoderegister** 100,00

6. Andre publikationer

- a. Varemærkeklassifikation
- alfabetisk liste 500,00
- klassedelt liste 400,00
- b. Mønsterklassifikation 35,00
- ændringer og tilføjelser hertil 15,00
- c. Registreringspraksis, varemærker 185,00
- tillæg hertil 65,00
- d. "Fra væsen til virksomhed" Danske patenter gennem 100 år (fås på dansk og engelsk), inkl. moms 195,00

Ovennævnte priser tillægges moms, hvis andet ikke er angivet

Erhvervsservice

kr.

1. **Timepris*** 750,00

2. Løbende overvågninger

a. Teknikovervågning
Første søgning inkl. oprettelse af søgeprofil og levering af op til 25 nyeste referencer med publikationsforsider 3000,00
Overvågningskørsel pr. gang efter tilbud

b. Konkurrentovervågning
Første søgning inkl. oprettelse af søgeprofil og levering af op til 40 nyeste referencer 2000,00
Overvågningskørsel pr. gang efter tilbud

c. Overvågning af ansøgninger
Overvågning af dansk patent-, brugsmodel- eller varemærkeansøgning sammensættes af:
Årligt gebyr 350,00
Gebyr pr. meddelelse 350,00

d. Øvrige overvågninger beregnes efter timepris
Hertil skal lægges evt. online-udgifter

3. Navneundersøgelser*

a. International undersøgelse af patentrettigheder i 1-2 navne inkl. op til 40 referencer 2000,00
Yderligere referencer, pr. reference 16,00
Yderligere navne, pr. navn 700,00

b. Undersøgelse af patent- og brugsmodelrettigheder med gyldighed for Danmark i 1-2 navne 1500,00
Yderligere navne, pr. navn 350,00

c. Øvrige navneundersøgelser beregnes efter timepris
Hertil skal lægges evt. online-udgifter

4. Patentfamilieundersøgelser og statusundersøgelser*

a. Patentfamilieundersøgelse 800,00

b. Patentfamilieundersøgelse inkl. status 1600,00

c. Tillæg for statusoplysninger, der knytter sig til tidligere udførte patentfamilieundersøgelser 1600,00

d. Statusundersøgelse af udenlandske rettigheder
Første nummer 700,00
Pr. følgende nummer 350,00

e. Statusundersøgelse af danske rettigheder, pr. nummer .. 350,00

f. Øvrige undersøgelser beregnes efter timepris
Hertil skal lægges evt. online-udgifter

5. Kollisionsundersøgelser af varemærker,

inkl. 3 klasser* 2100,00

Yderligere klasser, pr. 10 klasser 500,00

6. Skanning af varemærker*

a. Første klasse 500,00

b. Yderligere klasser, pr. klasse 200,00

c. Skanning af alle 42 klasser 3000,00

7. **LOGO-skanning***, inkl. op til 25 referencer 1800,00

Yderligere referencer, pr. 25 referencer 500,00

8. **Klassesøgninger vedr. varemærker***, pr. klasse 3000,00

9. Skanning af varemærker ansøgt eller registreret i udlandet*

a. Første klasse for 1-2 lande 1000,00

b. Følgende lande, pr. land 500,00

c. Følgende klasser, pr. klasse 200,00

10. **Gebyr for levering pr. telefax** 75,00

* Hastelevering kan aftales mod pristillæg.

Ovennævnte priser tillægges moms

Kopiservice

kr.

1. Fotokopier af patent- og brugsmodelpublikationer og af danske ansøgninger

a. Ekspeditionsgebyr 30,00

b. Kopipris, pr. side 3,25

Dog minimum 30 kr. pr. publikation (svarende til 9 sider)

2. Fotokopier, taget på læsesalen

Ved kontant betaling, pr. side, inkl. moms 3,00

3. Udenlandske patentpublikationer, der ikke findes i egne samlinger

I Ved hjemtagning fra udlandet

a. Pris for hjemtagning 100,00

b. Pris pr. publikation 100,00

Hjemtagning af sagsakter fra USA og patentpublikationer og sagsakter fra Sydafrika: Pris efter aftale.

II Ved levering af tilsvarende publikation fra egne samlinger

a. Identifikation 100,00

b. Kopipris (3,25 kr. pr. side)

4. Engelsksprogede sammendrag, der ikke findes i egne samlinger, pr. sammendrag 50,00

5. Tidsskriftsartikler o.l., der ikke findes i egne samlinger

a. Pris for hjemtagning 100,00

b. Pris pr. artikel 100,00

6. Aktindsigt i europæiske patenter og patentansøgninger

a. Ekspeditionsgebyr (inkl. EPO-gebyr) 315,00

b. Kopier

- ved tilsendelse, pr. side 3,25

- ved afhentning, pr. side 2,50

- ved afhentning og kontant betaling pr. side inkl. moms ... 3,00

Ovennævnte priser tillægges moms, hvis andet ikke er angivet

7. Bekræftet kopi af en patent-, brugsmodel-, mønster- eller varemærkeansøgning 300,00

Hertil skal lægges kopiprisen

8. Bekræftet udskrift af patent-, certifikat-, brugsmodel-, topografi-, mønster- eller varemærkesagsregistret 300,00

9. Udskrift af patent-, certifikat-, brugsmodel-, topografi-, mønster- eller varemærkesagsregistret 50,00

10. Udskrift af registret over kommunevåbener og -segl. ... 200,00

Ovennævnte priser skal ikke tillægges moms

11. Leveringsgebyrer

a. Levering pr. telefax 75,00

b. Ekspreslevering pr. telefax 275,00

c. Ekspreslevering pr. post 200,00

Hertil lægges porto

Ovennævnte priser tillægges moms

Kurser og foredrag

kr.

1. Kurser

Priser på åbne og virksomhedsinterne kurser fås ved direkte henvendelse til KursusCentret

2. Foredrag*

Første time 2000,00

Følgende timer, pr. time 1500,00

* Særpriser afhængig af deltagerantal og forberedelsestid

Ovennævnte priser skal ikke tillægges moms

INID-koder

Internationally agreed Numbers for the Identification of Data (INID)

- (11) Serial number of the registration
- (15) Date of the registration
- (17) Expected duration of the registration/renewal
- (18) Expected expiration date of the registration/renewal
- (21) Serial number of the application
- (22) Date of filing of the application
- (23) Exhibition priority data
- (24) Date from which the industrial design right has effect
- (29) Indication of the form in which the industrial design is filed
- (30) Data relating to priority under the Paris Convention
- (43) Date of publication of the industrial design before examination
- (44) Date of publication of the industrial design after examination
- (45) Date of publication of the registered industrial design
- (46) Date of expiration of deferment
- (51) Class and subclass of the Locarno Classification
- (54) Designation of article(s) or product(s) covered by the industrial design or title of the industrial design
- (55) Reproduction of the industrial design (e.g., drawing, photograph) and explanations relating to the reproduction
- (57) Description of characteristic features of the industrial design including indication of colors
- (58) Date of recording of any kind of amendment in the Register
- (62) Serial number(s) and, if available, filing date(s) of application(s), registration(s) or document(s) related by division
- (66) Serial number(s) of application(s) concerning design(s) which is(are) variant(s) of the present one
- (71) Name(s) and address(es) of the applicant
- (72) Name(s) of the creator(s)
- (73) Name(s) and address(es) of the owner(s)
- (74) Name(s) and address(es) of the representative(s)

Domestic Codes for the Identification of Data

- (DL) Data concerning license
- (DP) Data concerning pawning

Internationalt vedtagne Numre til Identifikation af Data (INID)

- Registreringsnummer
- Registreringsdato
- Forventet registreringsperiode/fornyelsesperiode
- Forventet udløbsdato for registrering/fornyelse
- Ansøgningsnummer
- Ansøgningsdato
- Udstillingsprioritetsoplysninger
- Indleveringsdato

- Model indleveret

- Konventionsprioritetsoplysninger

- Dato for offentlig tilgængelighed

- Bekendtgørelsesdato for ansøgningen

- Bekendtgørelsesdato for registreringen

- Udsættelsesdato

- Klasser
- Vareangivelse

- Mønstret

- Beskrivelse herunder farver

- Dato for tilførsel/udslettelse

- Nummer på hovedansøgning eller udskilt ansøgning

- Beslægtede ansøgninger

- Ansøgners navn og -adresse

- Frembringers navn og -adresse
- Indehavernavn og -adresse

- Fuldmægtignavn og -adresse

Interne koder til identifikation af data

- Licensoplysninger
- Pantoplysninger

Patentdirektoratet

Helgeshøj Allé 81
DK-2630 Taastrup

B



Returneres ved varig adresseændring

Erhvervsministeriet

Patentdirektoratet

Helgeshøj Allé 81
DK-2630 Taastrup



Telefon (+45) 43 50 80 00
Telefax (+45) 43 50 80 01
Telex 16046 DPO DK
Giro 8 989923

ISSN 0903-8809