

# Dansk Mønster Tidende



## Indholdsfortegnelse

Bekendtgørelse af mønsteransøgninger .....	722
Omtryk .....	–
Offentligt tilgængelige mønsteransøgninger .....	767
Registrerede mønstre .....	769
Henlagte, afslåede eller tilbagetagne mønsteransøgninger .....	770
Ændringer .....	–
Fornyelse af mønsterregistreringer .....	771
Udslettelse af mønsterregistreringer .....	772
Rettelser .....	–
Andre meddelelser .....	773

Abonnementsprisen for årgangen er 600,- kr. Abonnement tegnes i Patentdirektoratet, Helgeshøj Allé 81, 2630 Tåstrup, tlf. 43 50 85 40 eller 43 50 85 35. Gironr. 4 02 05 53. Prisen for et enkelt nummer er 40 kr. For forsendelse tillægges porto.

Ansvarlig for redaktion: Niels Ravn  
Trykt hos Svalgaard Grafik a.s., Ballerup

ISSN 0903-8825

## Bekendtgørelse af mønsteransøgninger

Indsigelser mod registreringen skal fremsættes skriftligt i 2 eksemplarer til registreringsmyndigheden inden 2 måneder fra bekendtgørelsesdagen, jfr. lov om mønstre nr 218 af 27. maj 1970, § 18, stk. 2.

Er det bekendtgjort, at model af mønstret er indleveret, kan denne ses i direktoratet.

Hvis afbildningen er udført i farver, er dette angivet.

Er mønstret forbillede for et ornament, er dette angivet.

(21) MA 0217 1997

(54) En beskyttelses- og opbevaringsholder til CD, CD-rom og DVD (51) - Cl. 14-99

(55)

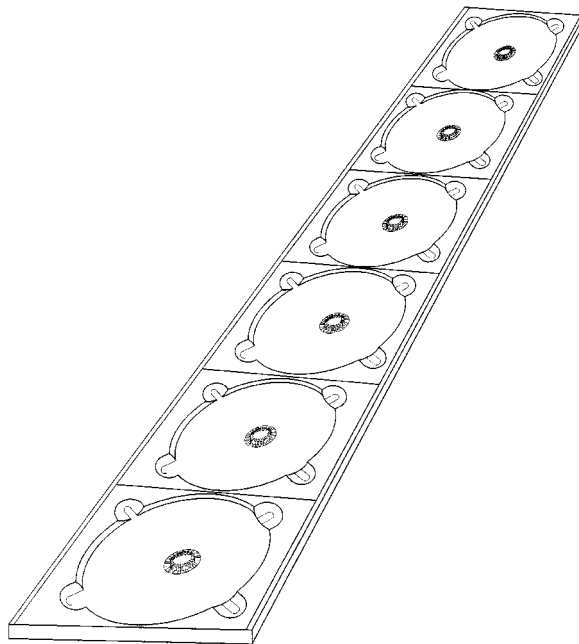

(71) ANSØGER(E):

**Jesper Pandorff**, Gunilshøjvej 4; 8600 Silkeborg, DK

(72) FREMBRINGER(E):

Ansøgeren

(22) ANSØGNINGSDATO:

19 feb 1997

(21) MA 0280 1997

(54) 1) Et toiletsæde  
2-3) dele dertil

(51) - Cl. 23-02

(55)

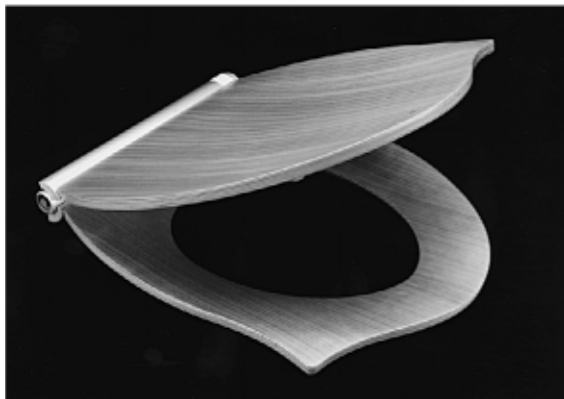

Løbenr. 1

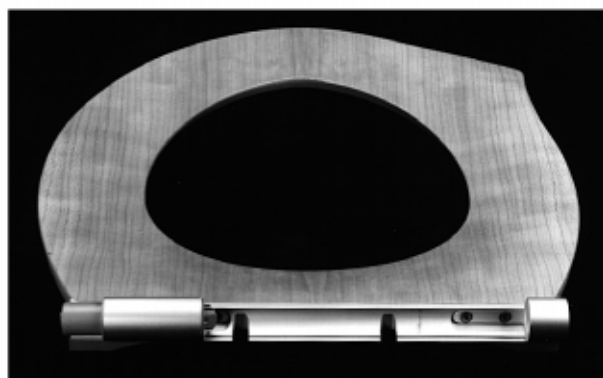
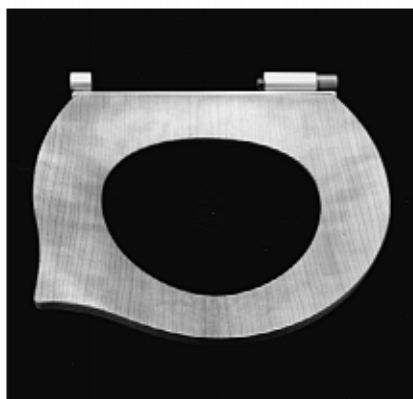
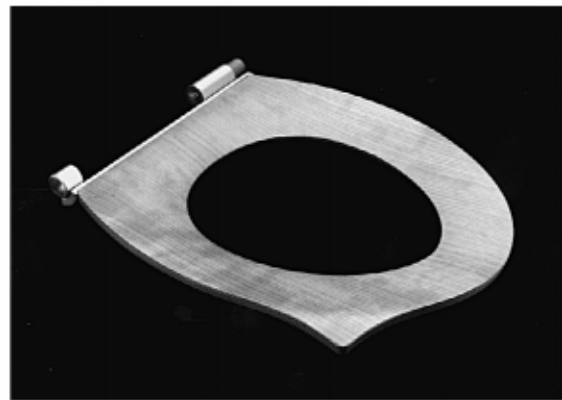
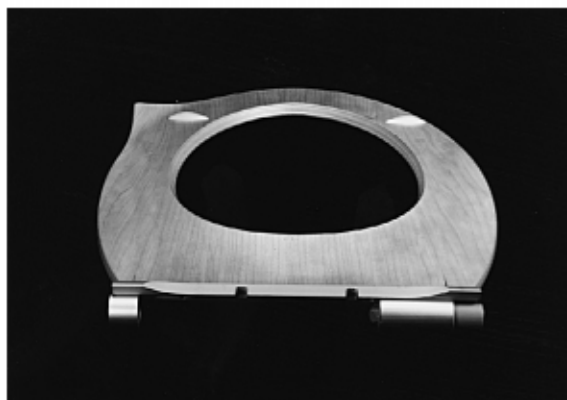

Løbenr. 2

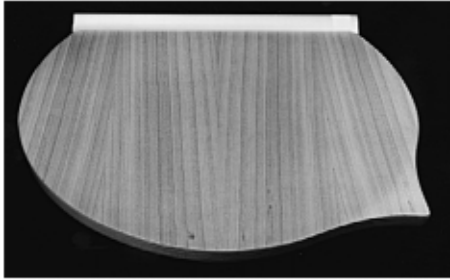

Løbenr. 3

(71) ANSØGER(E): **PRESSALIT A/S**, Skanderborgvej 96; 8680 Ry, DK  
 (74) FULDMÆGTIG: Chas. Hude A/S, H. C. Andersens Boulevard 33, København V  
 (72) FREMBRINGER(E): Jörg Ratzlaff, Inselstrasse 1; D-72202 Nagold, DE  
 (22) ANSØGNINGSDATO: 10 mar 1997

(21) MA 0283 1997

(54) En æskekartonnage til en CD

(51) - Cl. 09-03

(55)

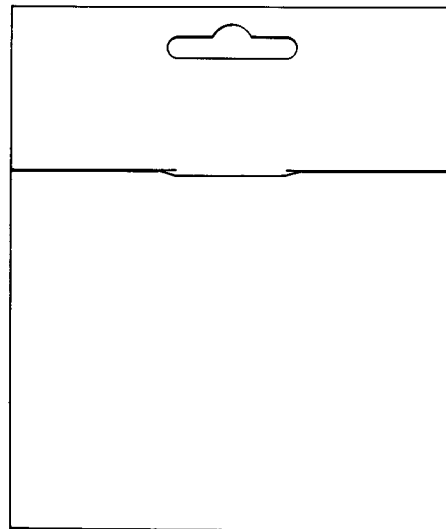
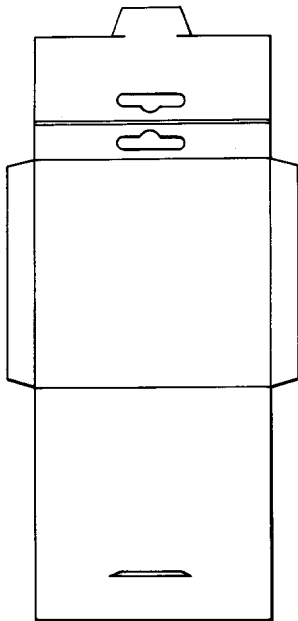

(71) ANSØGER(E): **Disky Communications Europe B. V.**, Verlengde Lageweg 19; 11628 PM  
 HOORN, NL  
 (74) FULDMÆGTIG: Jette Sandel Trademarks A/S, Postbox 130; Mølledamsvej 10, Birkerød  
 (72) FREMBRINGER(E): C. A. Hermans, Boekerij 28; 1695 JB Blokker, NL  
 (30) PRIORITET: 13 sep 1996 Holland 27581-00  
 (22) ANSØGNINGSDATO: 11 mar 1997

(21) MA 0290 1997

(54) En gasflaskeventil

(51) - Cl. 23-01

(55)

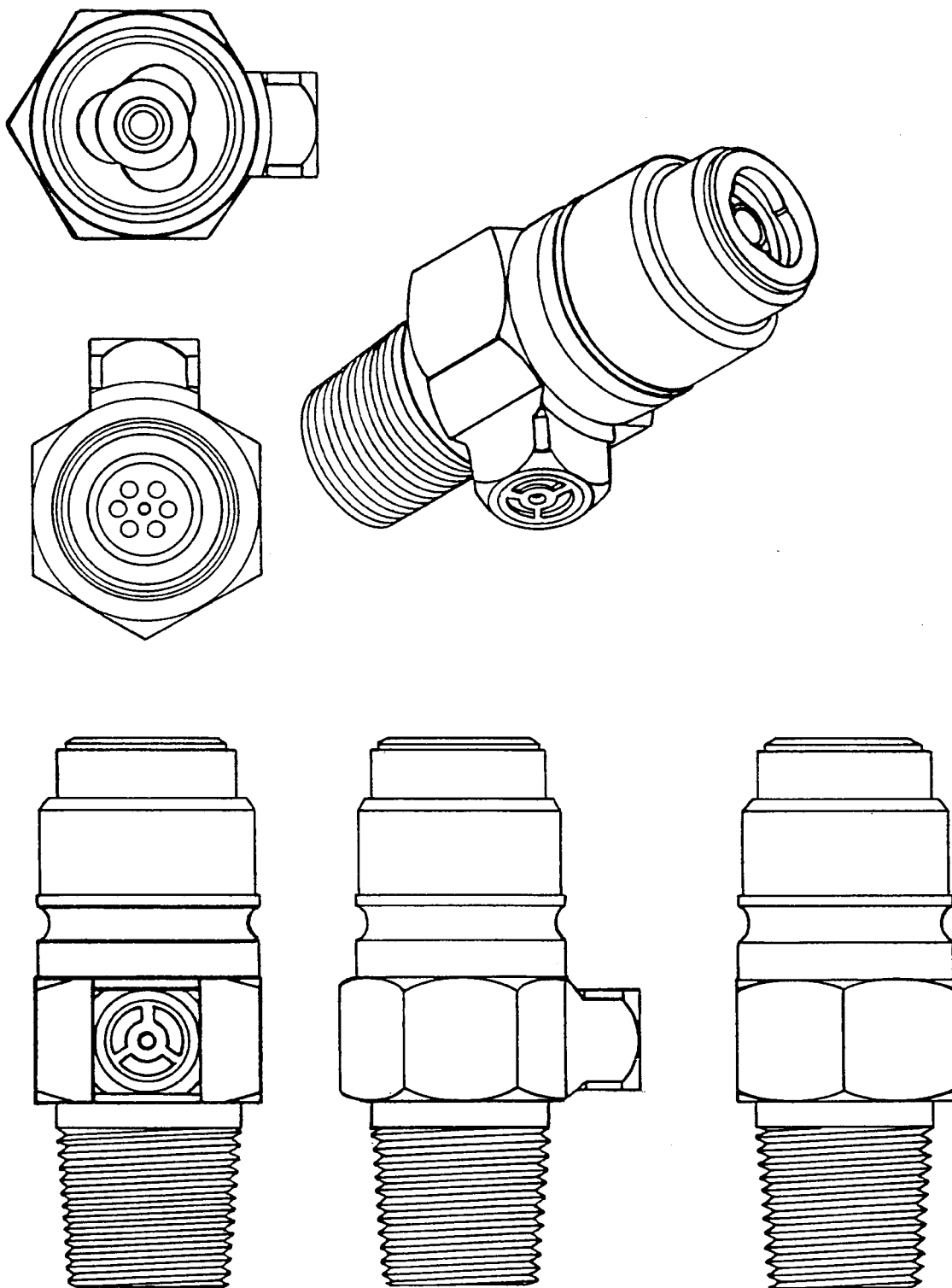

(71) ANSØGER(E):  
(74) FULDMÆGTIG:  
(72) FREMBRINGER(E):  
(22) ANSØGNINGSDATO:

**KOSAN TEKNOVA A/S**, Møllevvej 9; 2990 Nivå, DK  
Internationalt Patent-Bureau, Høje Taastrup Boulevard 23, Taastrup  
Jørgen Rasmussen, Skovhøjen 37; 3230 Græsted, DK  
12 mar 1997

(21) MA 0314 1997

(54) Et spil

(51) - Cl. 21-01

(55)

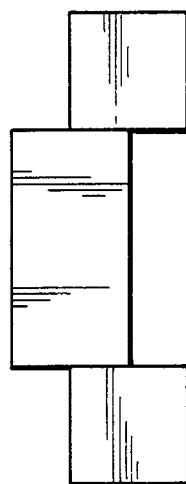
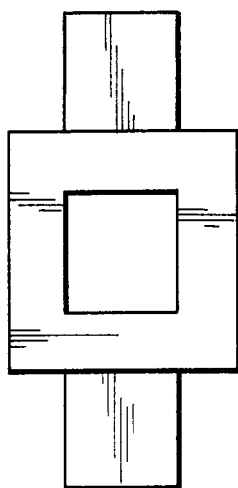
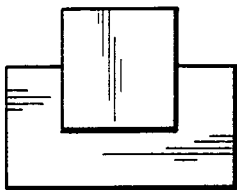
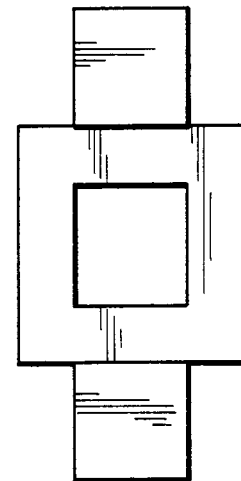
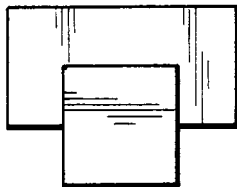
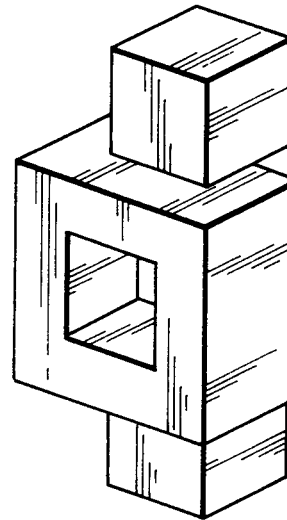
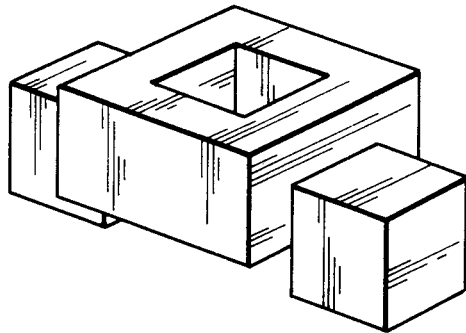

(71) ANSØGER(E):

**Palimondial S. A.**, 16A, Boulevard de la Foire; L-1528 Luxenmbourg, LU

(74) FULDMÆGTIG:

Patentbureauet Magnus Jensens Eff., Frederiksborgvej 15, Farum

(72) FREMBRINGER(E):

Peter Karl Walter Larws, Schlappmühlerpfad 13; D-61250 Usingen, DE

(30) PRIORITET:

23 sep 1996Beneluxlandene 72318-00

(22) ANSØGNINGSDATO:

18 mar 1997

(21) MA 0332 1997

(54) En støttesele

(51) - Cl. 24-99

(55)

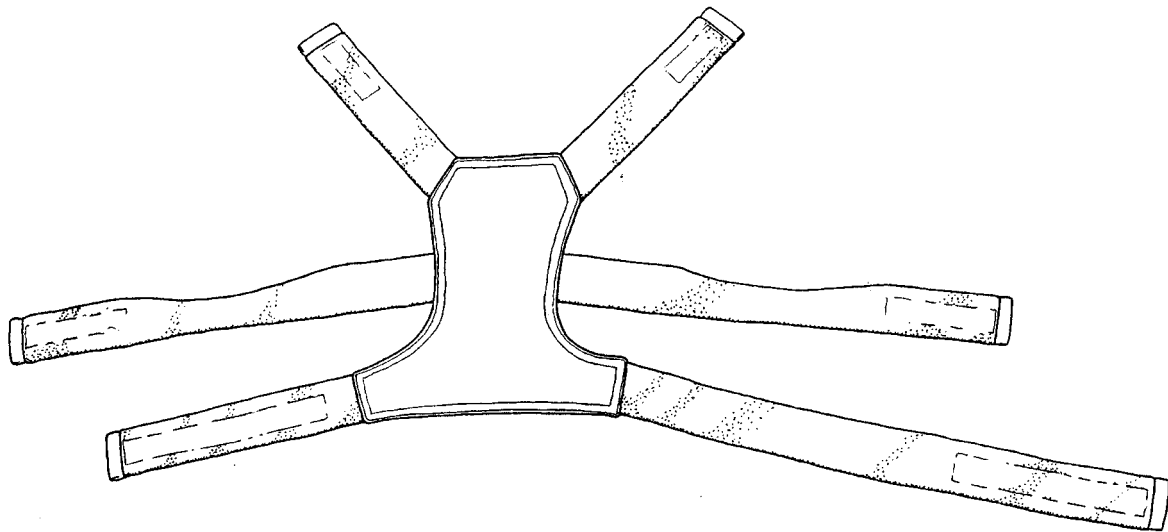

(71) ANSØGER(E):

**Gitte Lettee Gøller**, Viborgvej 13; 8600 Silkeborg, DK

(74) FULDMÆGTIG:

Larsen & Birkeholm A/S Skandinavisk Patentbureau, Banegårdspladsen 1;  
Postboks 362, København V

(72) FREMBRINGER(E):

Slavi Petkovski, Viborgvej 13; 8600 Silkeborg, DK

(22) ANSØGNINGSDATO:

21 mar 1997

(29) BEMÆRKNINGER:

Der er i forbindelse med ansøgningen indleveret 1 model.

(21) MA 0341 1997

(54) En cykellygte

(51) - Cl. 26-06

(55)

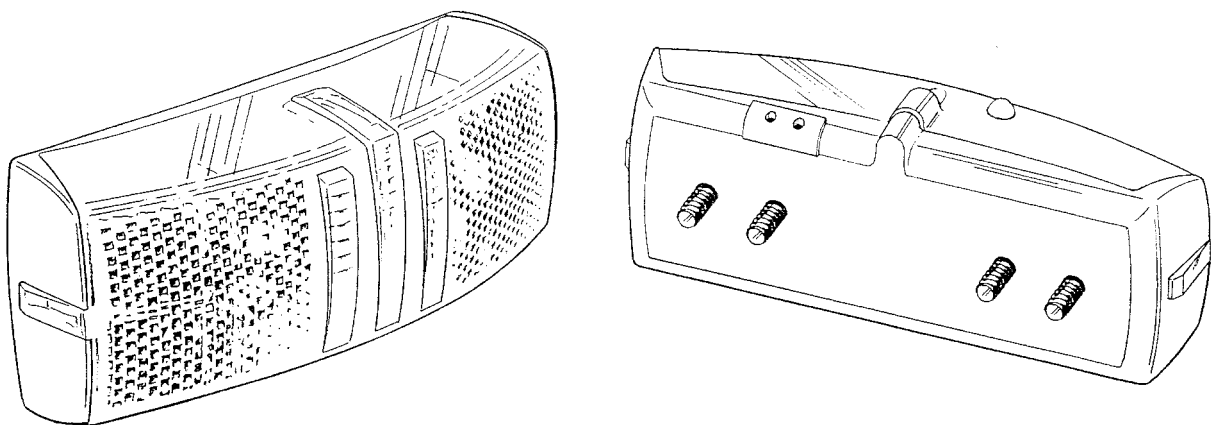

(71) ANSØGER(E):

**Marwi Denmark A/S**, Lilleøbakken 8; 4220 Korsør, DK

(74) FULDMÆGTIG:

Larsen & Birkeholm A/S Skandinavisk Patentbureau, Banegårdspladsen 1;  
Postboks 362, København V

(72) FREMBRINGER(E):

Jesper Kolind Lassen, Storkens Kvarter 52; 4180 Sorø, DK

(22) ANSØGNINGSDATO:

25 mar 1997

(21) MA 0354 1997

(54) 1) En emballage til fødevarer  
2-5) dele dertil

(51) - Cl. 09-03

(55)

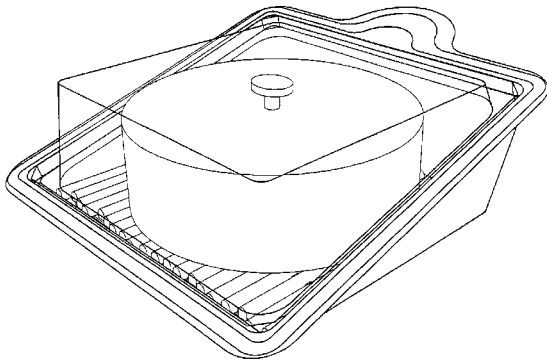

Løbenr. 1

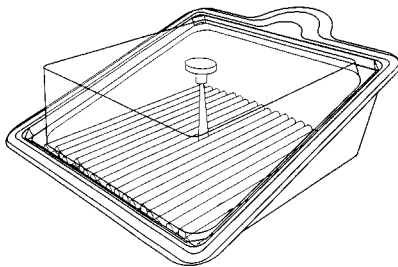
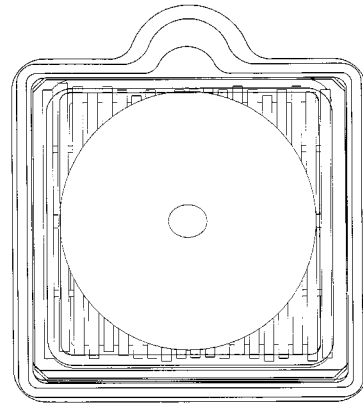

Løbenr. 2

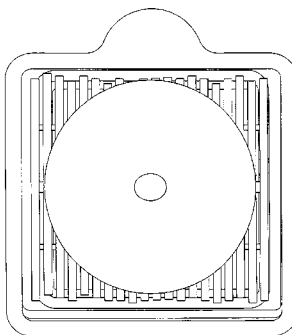
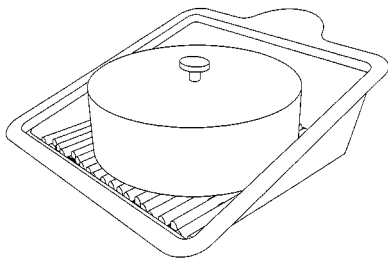

Løbenr. 3

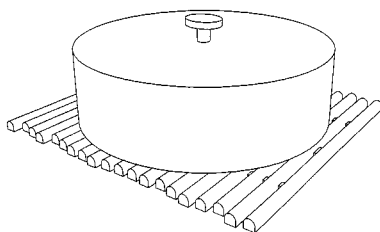
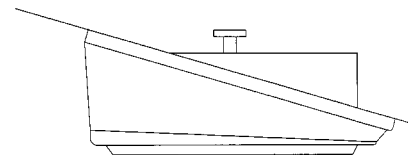

Løbenr. 4

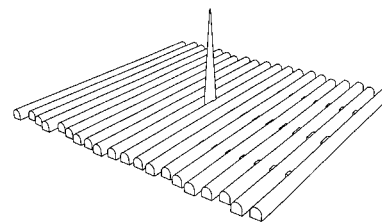

Løbenr. 5

(71) ANSØGER(E):

**BRESSOR ALLIANCE, société anonyme**, Servas; F-01240 Saint Paul de Varax, FR

(74) FULDMÆGTIG:

Internationalt Patent-Bureau, Høje Taastrup Boulevard 23, Taastrup

(72) FREMBRINGER(E):

Jérôme Ertzbischoff, 237 chemin de la Traverse; F-84470 Chateauneuf de Gadagne, FR

(30) PRIORITET:

07 okt 1996 WIPO\*\* DM/037 803

(22) ANSØGNINGSDATO:

04 apr 1997

(21) MA 0351 1997

(54) En stol

(51) - Cl. 06-01

(55)

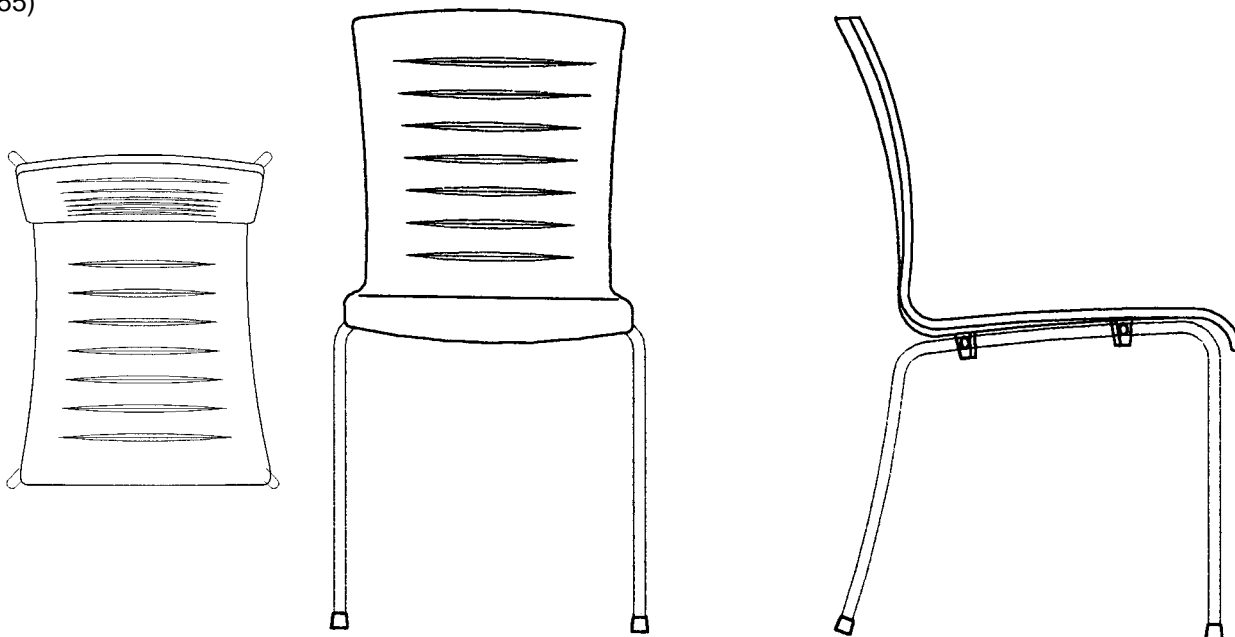

(71) ANSØGER(E):

Thomas Pedersen, Fredensgade 46; 8800 Viborg, DK

Sergej Sviatchenko, Sct. Mogens Gade 12; 8800 Viborg, DK

(74) FULDMÆGTIG:

Jette Sandel Trademarks A/S, Postbox 130; Mølledamsvej 10, Birkerød

(72) FREMBRINGER(E):

Thomas Pedersen, Fredensgade 46; 8800 Viborg, DK

(22) ANSØGNINGSDATO:

01 apr 1997

(21) MA 0447 1997

(54) 1) En emballage til fødevarer  
2-3) dele dertil

(51) - Cl. 09-03

(55)

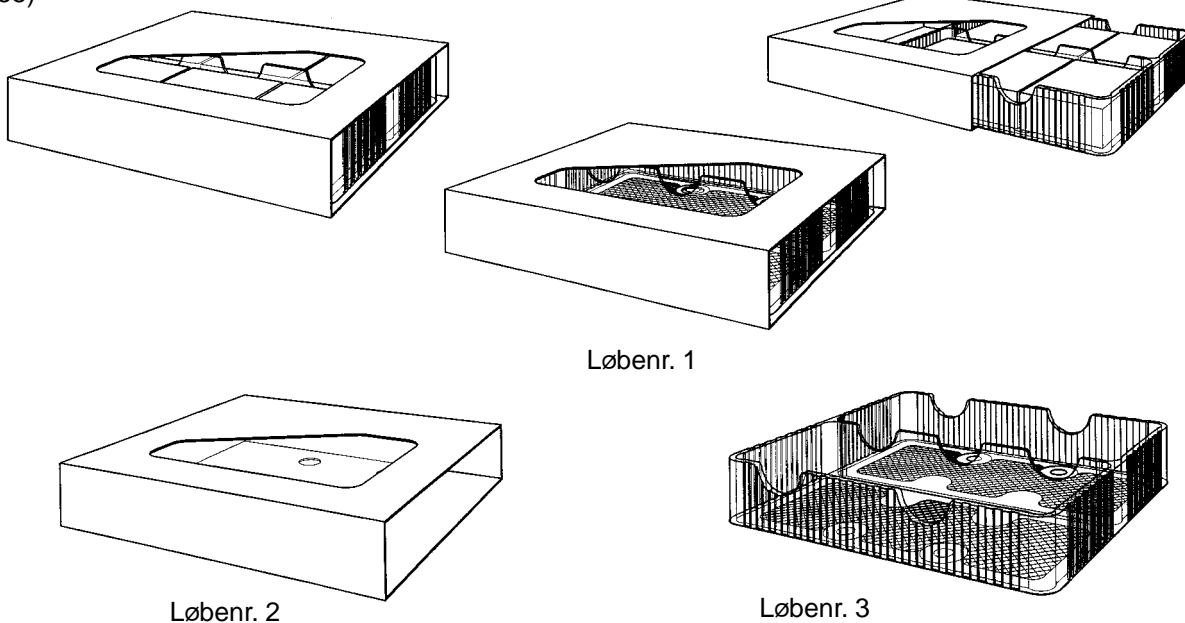

(71) ANSØGER(E):

BONGRAIN S. A., 42 rue Rieussec; F-78220 VIROFLAY, FR

(74) FULDMÆGTIG:

Internationalt Patent-Bureau, Høje Taastrup Boulevard 23, Taastrup

(72) FREMBRINGER(E):

Jérôme Ertzbischoff, 237 Chemin de la Traverse; F-84470 CHATEAUNEUF DE GADAGNE, FR

(30) PRIORITET:

30 okt 1996 WIPO\*\* DM/038 041

(22) ANSØGNINGSDATO:

28 apr 1997

(21) MA 0368 1997

(54) Et tv-bord

(51) - Cl. 06-03

(55)

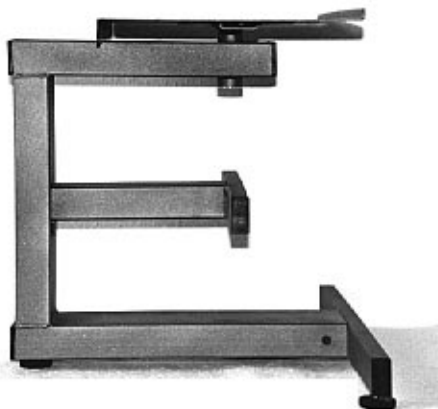
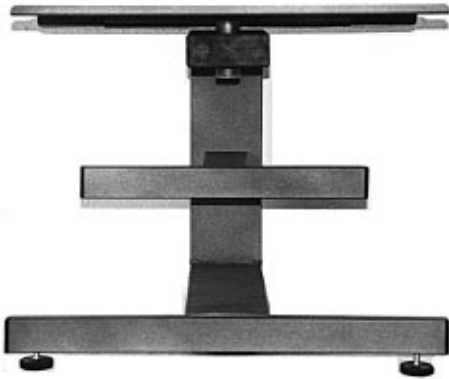
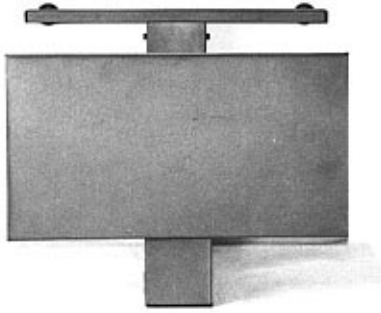

(71) ANSØGER(E):

**Niels Jørgen Aggesen**, Christinasfeldvej 30; 6100 Haderslev, DK

(72) FREMBRINGER(E):

Ansøgeren

(22) ANSØGNINGSDATO:

07 apr 1997

(21) MA 0463 1997

(54) 1) En glasbeholder med låg  
2) Glasbeholder uden låg

(51) - Cl. 09-01

(55)



Løbenr. 1

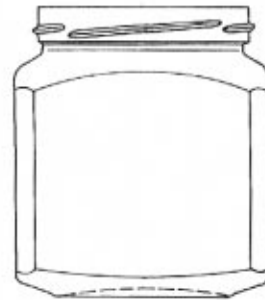
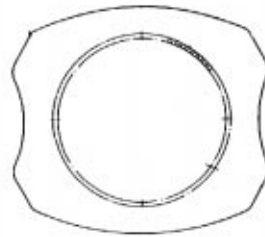

Løbenr. 2

(71) ANSØGER(E):

**HOCHLAND Reich, Summer & Co.**, Kemptener Strasse 17; 88178 Heimenkirch, DE

(74) FULDMÆGTIG:

Hofman-Bang &amp; Boutard, Lehmann &amp; Ree A/S, Hans Bekkevolds Allé 7, Hellerup

(72) FREMBRINGER(E):

Jean-Christoph Egger, Pfeffingerstrasse 19; CH-4153 Reinach, CH

(30) PRIORITET:

18 dec 1996 Tyskland M9611120.8

(22) ANSØGNINGSDATO:

30 apr 1997

(21) MA 0471 1997

(54) 1) En emballage til fødevarer  
2-3) dele dertil.

(51) - Cl. 09-03

(55)

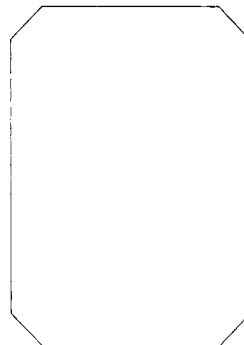
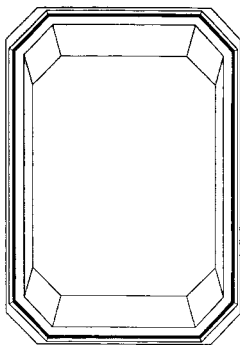
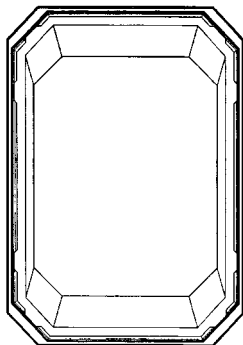

Løbenr. 1

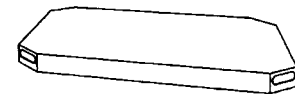

Løbenr. 2

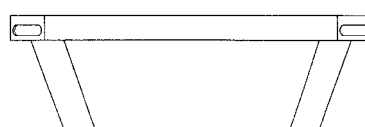
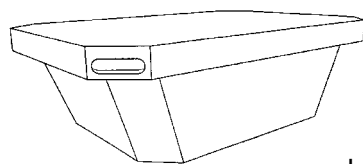

Løbenr. 1

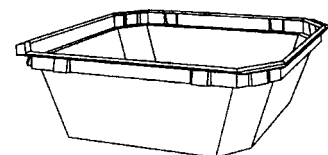

Løbenr. 3

(71) ANSØGER(E):

**BONGRAIN S. A.**, 42 rue Rieussec; F-78220 VIROFLAY, FR

(74) FULDMÆGTIG:

Internationalt Patent-Bureau, Høje Taastrup Boulevard 23, Taastrup

(72) FREMBRINGER(E):

Jérôme Ertzbischoff, 237 Chemin de la Traverse; F-84470 CHATEAUNEUF DE GADAGNE, FR

(30) PRIORITET:

05 nov 1996 WIPO\*\* DM/038 121

(22) ANSØGNINGSDATO:

01 maj 1997

(21) MA 0502 1997

(54) En roset til en undersænket ventil

(51) - Cl. 23-01

(55)

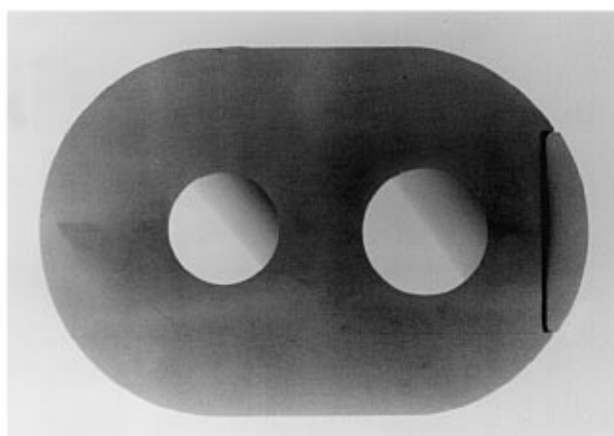
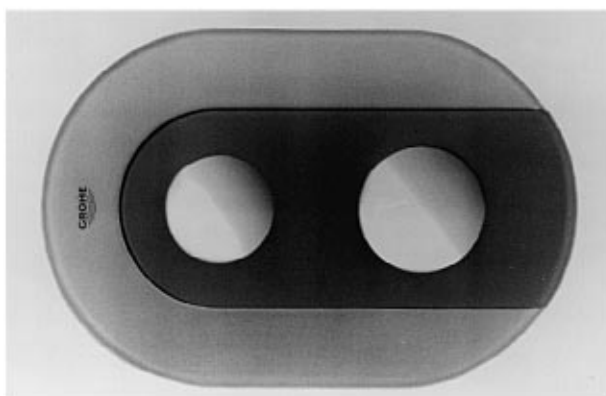
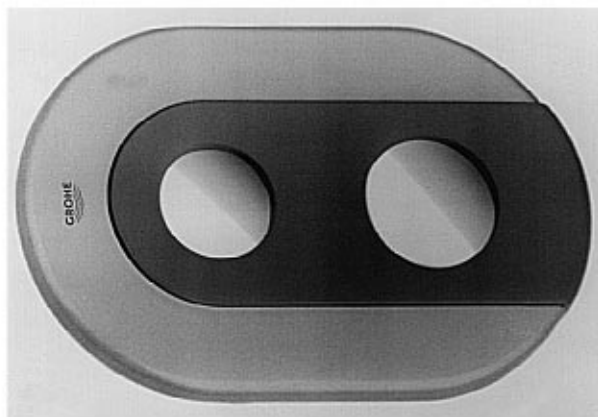

(71) ANSØGER(E):  
 (74) FULDMÆGTIG:

**Friedrich Grohe Aktiengesellschaft**, Hauptstrasse 137; D-58675 Hemer, DE  
 Hofman-Bang & Boutard, Lehmann & Ree A/S, Hans Bekkevolds Allé 7, Hellerup

(72) FREMBRINGER(E):  
 (30) PRIORITET:

Hans Lobermeier, Eichendorffstrasse 48; D-58708 Menden, DE  
 19 nov 1996 Tyskland M9609977.1

(22) ANSØGNINGSDATO:  
 (66) BEMÆRKNINGER:

14 maj 1997

Ansøger har samme dag indleveret MA 0497-0501 og 0503-0517 1997

(21) MA 0503 1997

(54) En roset til en undersænket ventil

(51) - Cl. 23-01

(55)

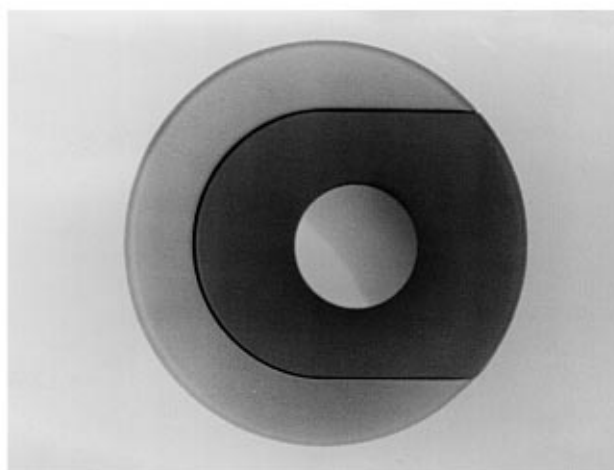
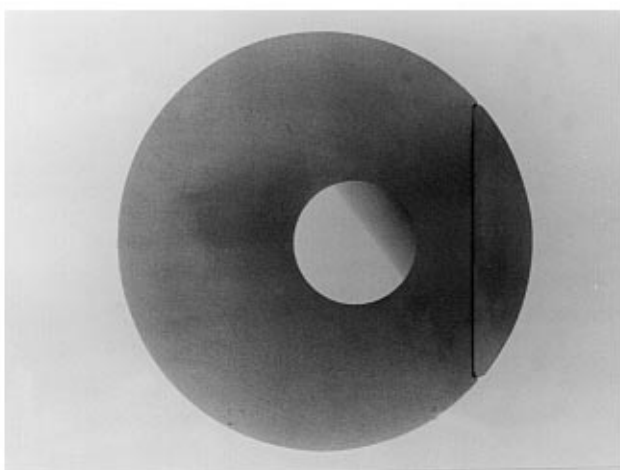
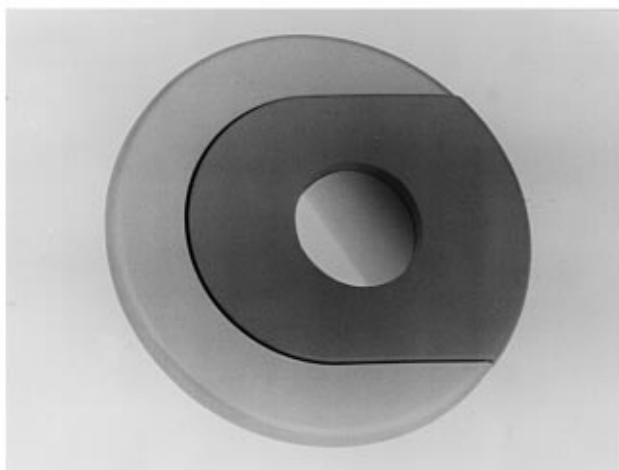

(71) ANSØGER(E):

(74) FULDMÆGTIG:

(72) FREMBRINGER(E):

(30) PRIORITET:

(22) ANSØGNINGSDATO:

(66) BEMÆRKNINGER:

**Friedrich Grohe Aktiengesellschaft**, Hauptstrasse 137; D-58675 Hemer, DE  
Hofman-Bang & Boutard, Lehmann & Ree A/S, Hans Bekkevolds Allé 7, Hellerup

Hans Lobermeier, Eichendorffstrasse 48; D-58708 Menden, DE

19 nov 1996 Tyskland M9609977.1

14 maj 1997

Ansøger har samme dag indleveret MA 0497-0502 og 0504-0517 1997

(21) MA 0504 1997

(54) En undersænket ventil

(51) - Cl. 23-01

(55)

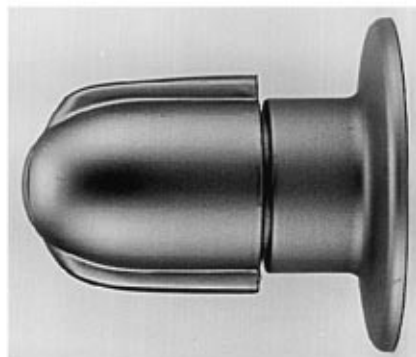
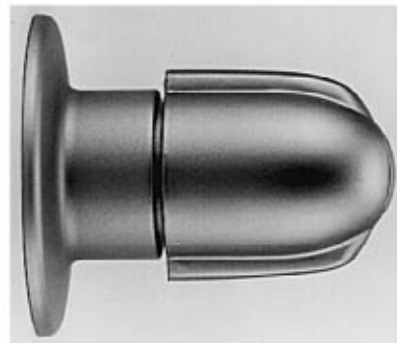
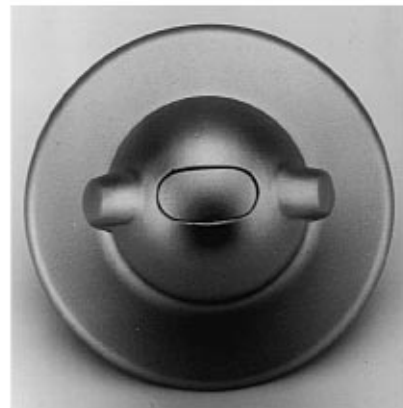
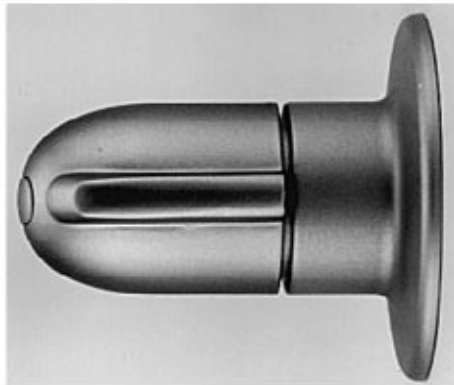
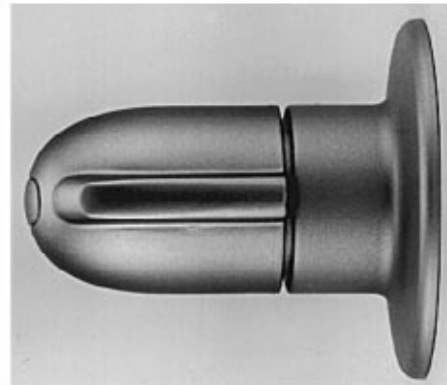
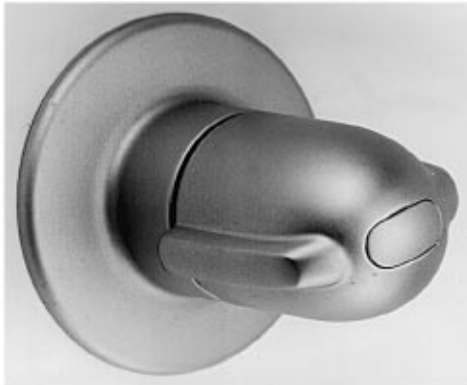

(71) ANSØGER(E):  
 (74) FULDMÆGTIG:

**Friedrich Grohe Aktiengesellschaft**, Hauptstrasse 137; D-58675 Hemer, DE  
 Hofman-Bang & Boutard, Lehmann & Ree A/S, Hans Bekkevolds Allé 7, Hellerup

(72) FREMBRINGER(E):  
 (30) PRIORITET:

Hans Lobermeier, Eichendorffstrasse 48; D-58708 Menden, DE  
 19 nov 1996 Tyskland M9609977.1

(22) ANSØGNINGSDATO:  
 (66) BEMÆRKNINGER:

14 maj 1997

Ansøger har samme dag indleveret MA 0497-0503 og 0505-0517 1997

(21) MA 0507 1997

(54) Et greb til en ventil

(51) - Cl. 23-01

(55)

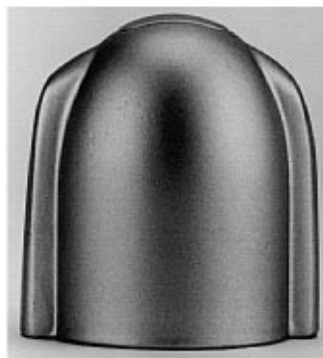
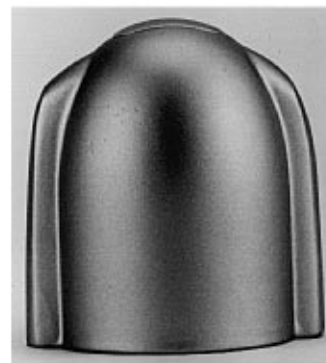
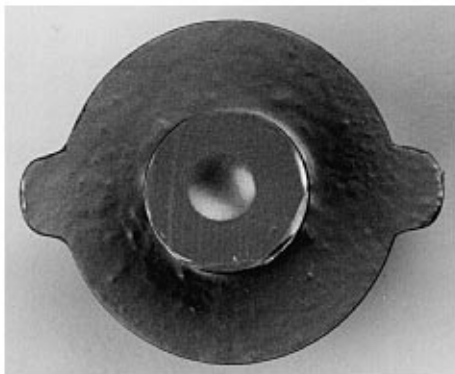
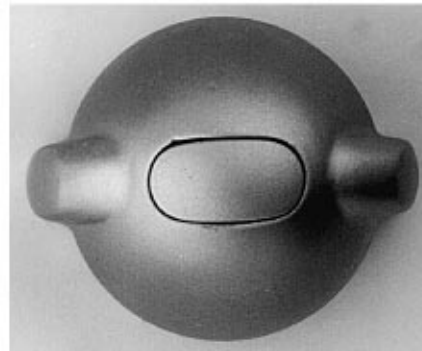
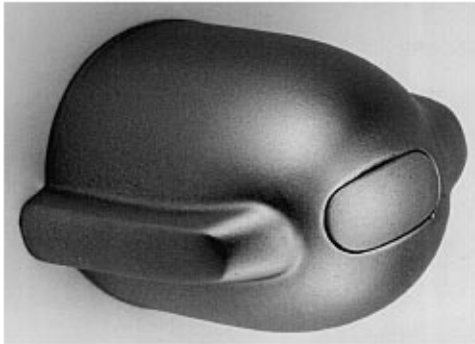

(71) ANSØGER(E):  
 (74) FULDMÆGTIG:

**Friedrich Grohe Aktiengesellschaft**, Hauptstrasse 137; D-58675 Hemer, DE  
 Hofman-Bang & Boutard, Lehmann & Ree A/S, Hans Bekkevolds Allé 7, Hellerup

(72) FREMBRINGER(E):  
 (30) PRIORITET:  
 (22) ANSØGNINGSDATO:  
 (66) BEMÆRKNINGER:

Hans Lobermeier, Eichendorffstrasse 48; D-58708 Menden, DE  
 19 nov 1996 Tyskland M9609977.1

14 maj 1997

Ansøger har samme dag indleveret MA 0497-0506 og 0508-0517 1997

(21) MA 0508 1997

(54) Et greb til et blandingsbatteri

(51) - Cl. 23-01

(55)

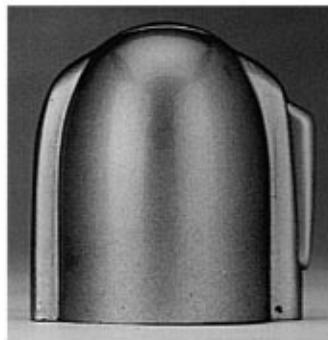
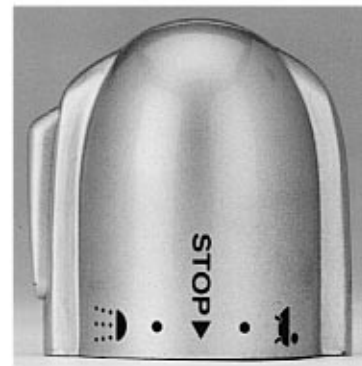
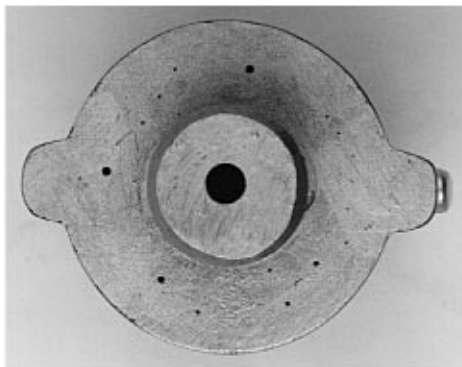
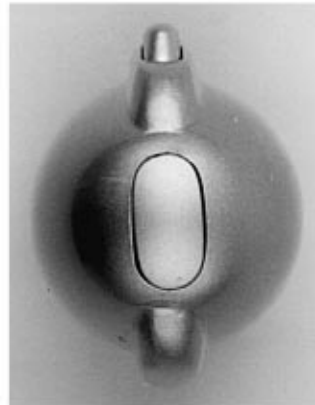
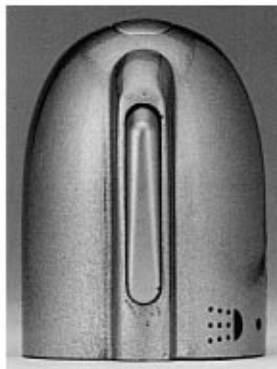
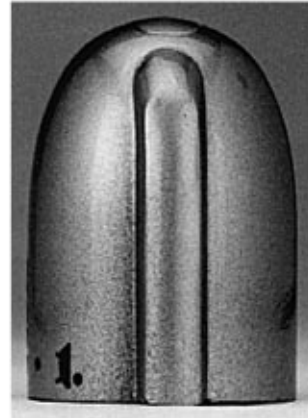

(71) ANSØGER(E):  
 (74) FULDMÆGTIG:

**Friedrich Grohe Aktiengesellschaft**, Hauptstrasse 137; D-58675 Hemer, DE  
 Hofman-Bang & Boutard, Lehmann & Ree A/S, Hans Bekkevolds Allé 7, Hellerup

(72) FREMBRINGER(E):  
 (30) PRIORITET:  
 (22) ANSØGNINGSDATO:  
 (66) BEMÆRKNINGER:

Hans Lobermeier, Eichendorffstrasse 48; D-58708 Menden, DE  
 19 nov 1996 Tyskland M9609977.1  
 14 maj 1997  
 Ansøger har samme dag indleveret MA 0497-0507 og 0509-0517 1997

(21) MA 0511 1997

(54) Et greb til et blandingsbatteri

(51) - Cl. 23-01

(55)

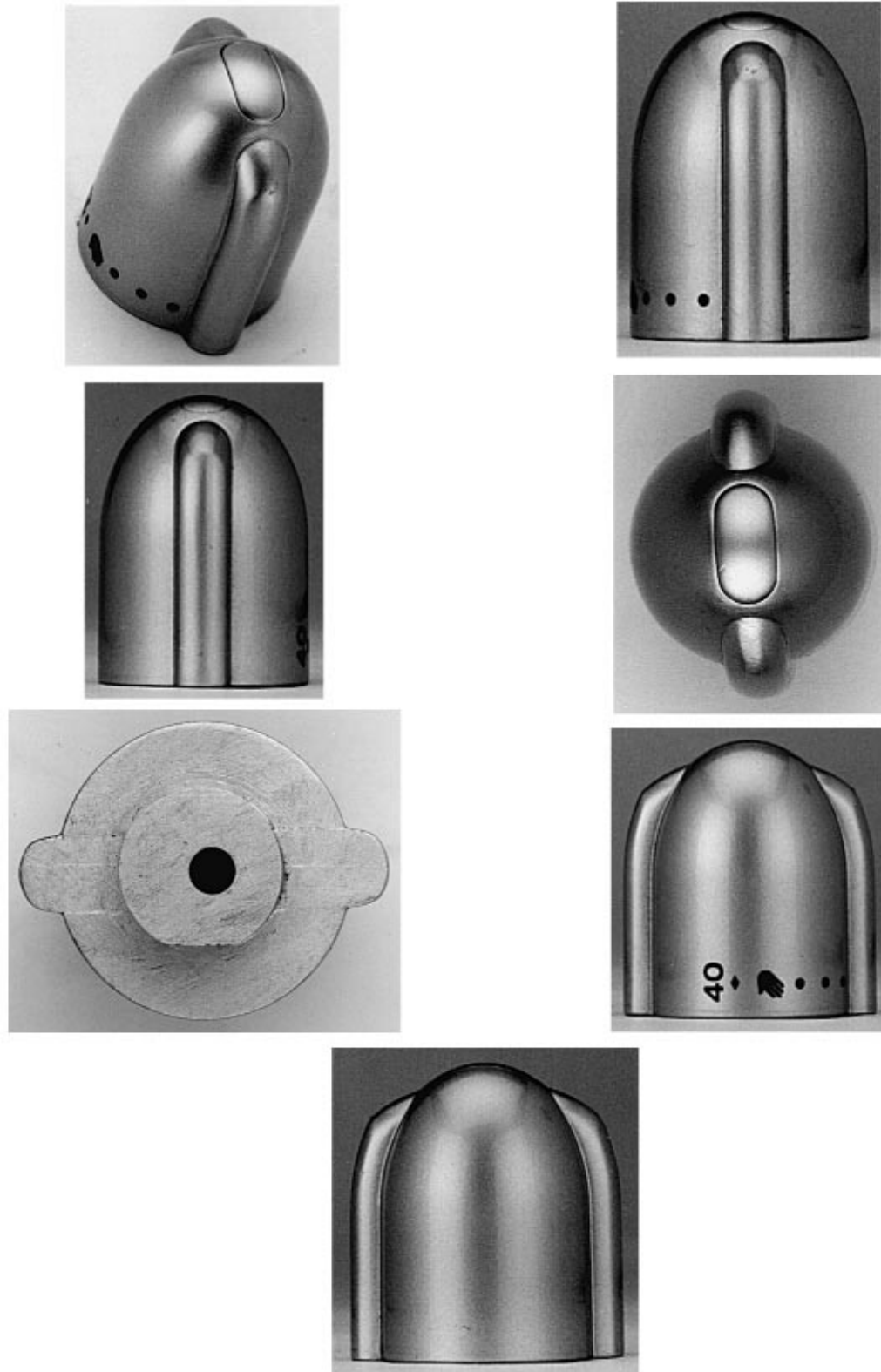

(71) ANSØGER(E):  
 (74) FULDMÆGTIG:

**Friedrich Grohe Aktiengesellschaft**, Hauptstrasse 137; D-58675 Hemer, DE  
 Hofman-Bang & Boutard, Lehmann & Ree A/S, Hans Bekkevolds Allé 7, Hellerup

(72) FREMBRINGER(E):  
 (30) PRIORITET:  
 (22) ANSØGNINGSDATO:  
 (66) BEMÆRKNINGER:

Hans Lobermeier, Eichendorffstrasse 48; D-58708 Menden, DE  
 19 nov 1996 Tyskland M9609977.1

14 maj 1997

Ansøger har samme dag indleveret MA 0497-0510 og 0512-0517 1997

(21) MA 0514 1997

(54) Et greb til en vandhane

(51) - Cl. 23-01

(55)

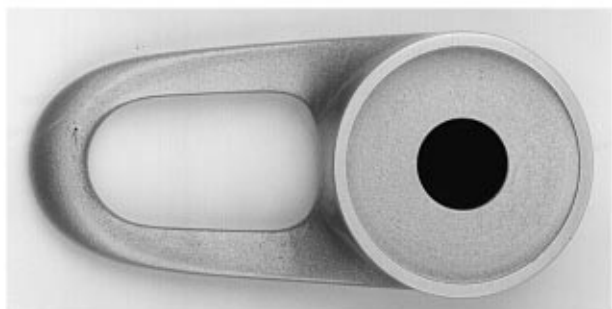
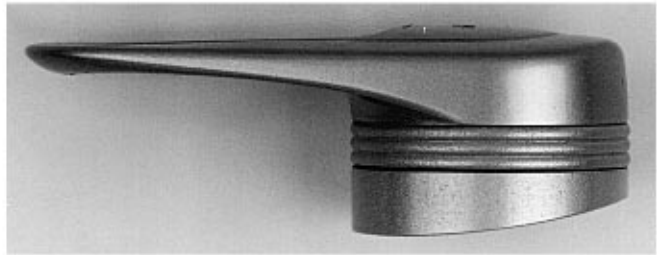

(71) ANSØGER(E):  
 (74) FULDMÆGTIG:

**Friedrich Grohe Aktiengesellschaft**, Hauptstrasse 137; D-58675 Hemer, DE  
 Hofman-Bang & Boutard, Lehmann & Ree A/S, Hans Bekkevolds Allé 7, Hellerup

(72) FREMBRINGER(E):  
 (30) PRIORITET:

Hans Lobermeier, Eichendorffstrasse 48; D-58708 Menden, DE  
 19 nov 1996 Tyskland M9609980.1

(22) ANSØGNINGSDATO:  
 (66) BEMÆRKNINGER:

14 maj 1997

Ansøger har samme dag indleveret MA 0497-0513 og 0515-0517 1997

(21) MA 0517 1997

(54) En roset til en undersænket ventil

(51) - Cl. 23-01

(55)

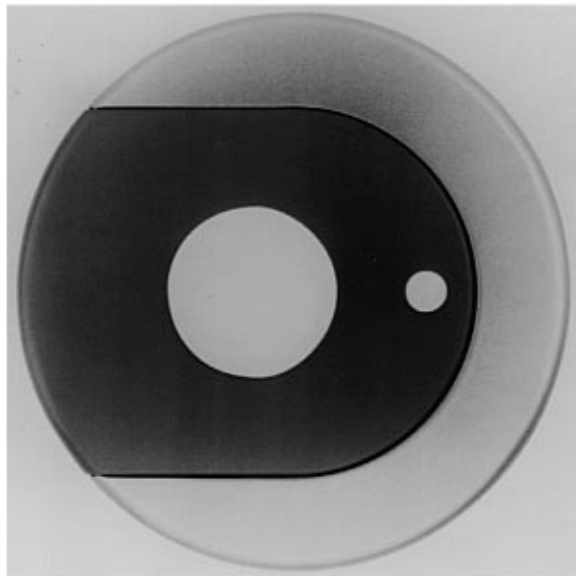
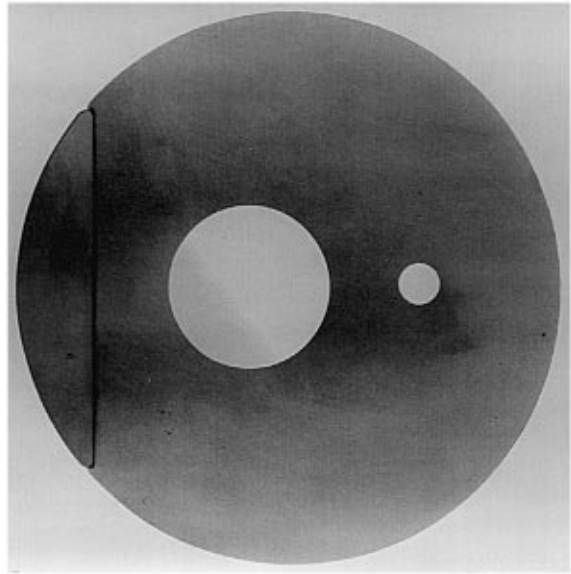
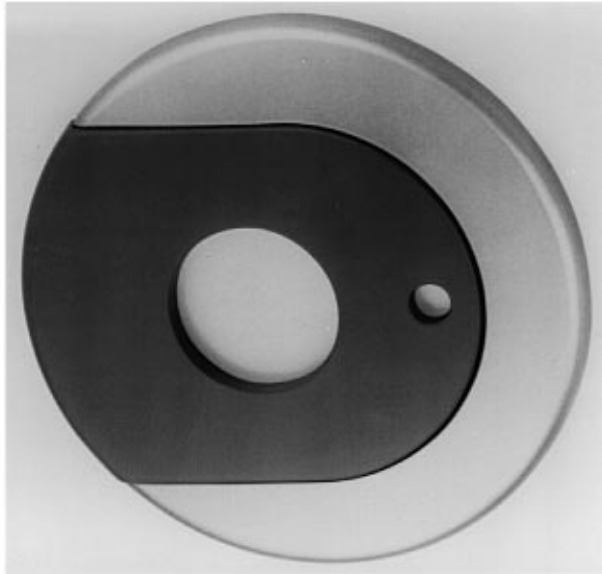

(71) ANSØGER(E):  
 (74) FULDMÆGTIG:

**Friedrich Grohe Aktiengesellschaft**, Hauptstrasse 137; D-58675 Hemer, DE  
 Hofman-Bang & Boutard, Lehmann & Ree A/S, Hans Bekkevolds Allé 7, Hellerup

(72) FREMBRINGER(E):  
 (30) PRIORITET:  
 (22) ANSØGNINGSDATO:  
 (66) BEMÆRKNINGER:

Hans Lobermeier, Eichendorffstrasse 48; D-58708 Menden, DE  
 19 nov 1996 Tyskland M9609980.1  
 14 maj 1997  
 Ansøger har samme dag indleveret MA 0497-0516 1997

(21) MA 0497 1997

(54) En vandhane

(51) - Cl. 23-01

(55)



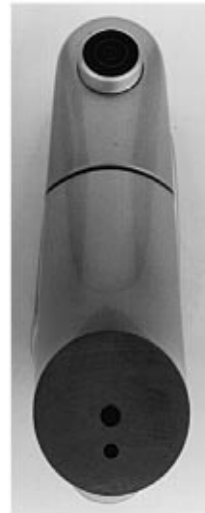

- (71) ANSØGER(E): **Friedrich Grohe Aktiengesellschaft**, Hauptstrasse 137; D-58675 Hemer, DE  
 (74) FULDMÆGTIG: Hofman-Bang & Boutard, Lehmann & Ree A/S, Hans Bekkevolds Allé 7, Hellerup  
 (72) FREMBRINGER(E): Hans Lobermeier, Eichendorffstrasse 48; D-58708 Menden, DE  
 (30) PRIORITET: 19 nov 1996 Tyskland M9609980.1  
 (22) ANSØGNINGSDATO: 14 maj 1997  
 (66) BEMÆRKNINGER: Ansøger har samme dag indleveret MA 0498-0517 1997

(21) MA 0518 1997

(54) En adapter

(51) - Cl. 13-03

(55)

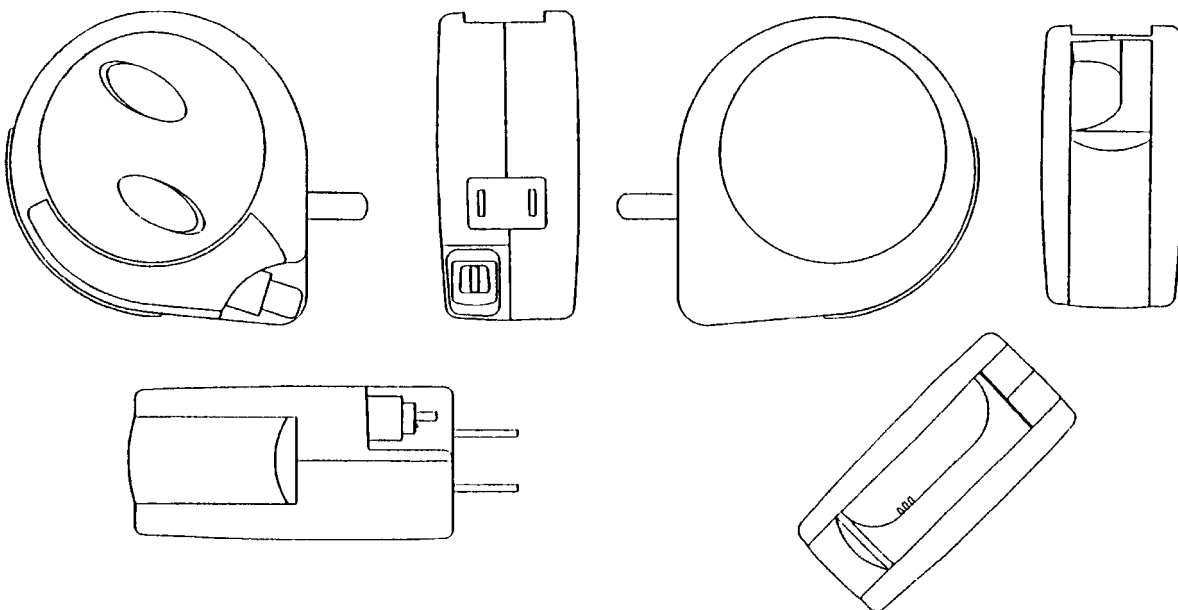

- (71) ANSØGER(E): **IPR Industries Ltd**, Unit B8, Armstrong Mall, Southwood Summit Centre; Farnborough; Hants GU14 0NR, GB  
 (74) FULDMÆGTIG: Hofman-Bang & Boutard, Lehmann & Ree A/S, Hans Bekkevolds Allé 7, Hellerup  
 (72) FREMBRINGER(E): Nils Martensson, of Stanyards, Stanhurst Hill; Chobham; GU24 8JE, GB  
 (30) PRIORITET: 15 nov 1996 Storbritannien 2060823  
 (22) ANSØGNINGSDATO: 14 maj 1997

(21) MA 0498 1997

(54) Et blandingsbatteri til bidet

(51) - Cl. 23-01

(55)



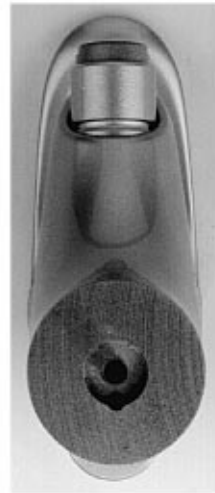

- (71) ANSØGER(E): **Friedrich Grohe Aktiengesellschaft**, Hauptstrasse 137; D-58675 Hemer, DE  
 (74) FULDMÆGTIG: Hofman-Bang & Boutard, Lehmann & Ree A/S, Hans Bekkevolds Allé 7, Hellerup  
 (72) FREMBRINGER(E): Hans Lobermeier, Eichendorffstrasse 48; D-58708 Menden, DE  
 (30) PRIORITET: 19 nov 1996 Tyskland M9609980.1  
 (22) ANSØGNINGSDATO: 14 maj 1997  
 (66) BEMÆRKNINGER: Ansøger har samme dag indleveret MA 0497 og 0499-0517 1997

(21) MA 0543 1997

(54) Et cover til plastickort, f. eks. Dankort

(51) - Cl. 19-08

(55)

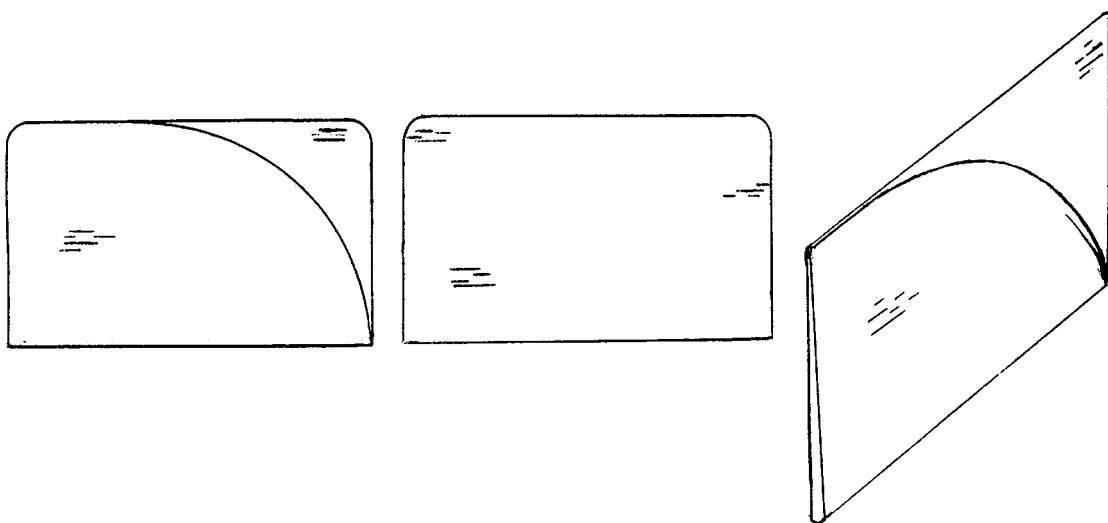

- (71) ANSØGER(E): **Peter Pyndt Jørgensen**, Sygehusvej 27 C, I, Lejl. 4.; 4600 Køge, DK  
**Christian Langbjerg Larsen**, Sygehusvej 27 B, 1-3; 4600 Køge, DK  
 (72) FREMBRINGER(E): Ansøgeren  
 (22) ANSØGNINGSDATO: 23 maj 1997  
 (66) BEMÆRKNINGER: Ansøger har samme dag indleveret MA 0603 1997

(21) MA 0557 1997

(54) En mobiltelefon

(51) - Cl. 14-03

(55)

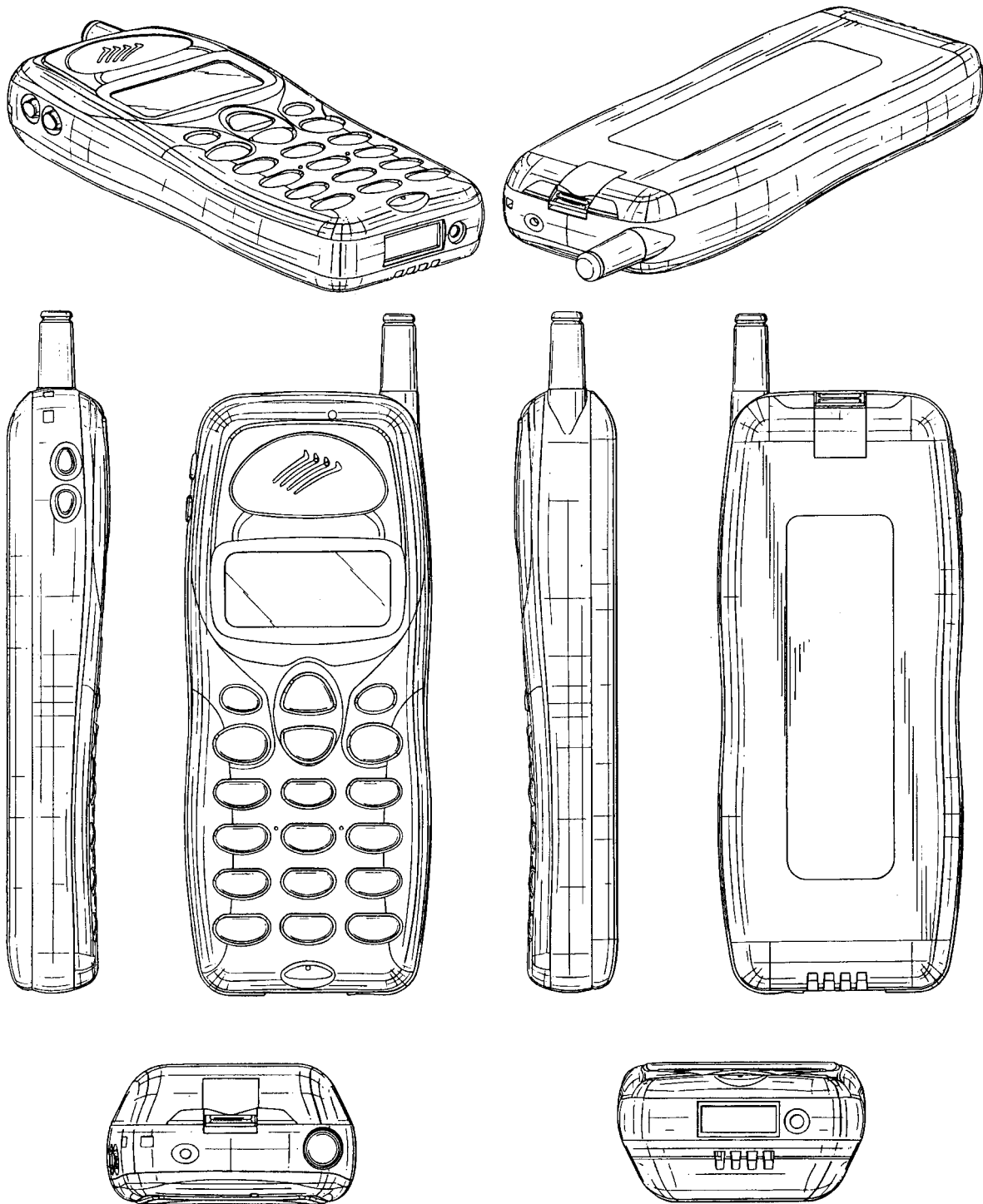

(71) ANSØGER(E):

**Ericsson OMC Limited**, Telecommunications Centre, Ericsson Way; Burgess Hill; West Sussex RH15, 9UB, GB

(74) FULDMÆGTIG:

Hofman-Bang &amp; Boutard, Lehmann &amp; Ree A/S, Hans Bekkevolds Allé 7, Hellerup

(72) FREMBRINGER(E):

Guy Edward Andrew Desbarats, 3 Chartwell; Shortheath Crescent; Farnham; Surrey GU9 8SU, GB  
Nicholas Vessey, Stable Cottage; Feathercombe; Hambledon; Nr. Godalming; Surrey GU8 4DP, GB

(30) PRIORITET:

29 nov 1996Storbritannien 2061249

(22) ANSØGNINGSDATO:

28 maj 1997

(66) BEMÆRKNINGER:

Ansøger har samme dag indleveret MA 0558 1997

(21) MA 0558 1997

(54) En mobiltelefon

(51) - Cl. 14-03

(55)

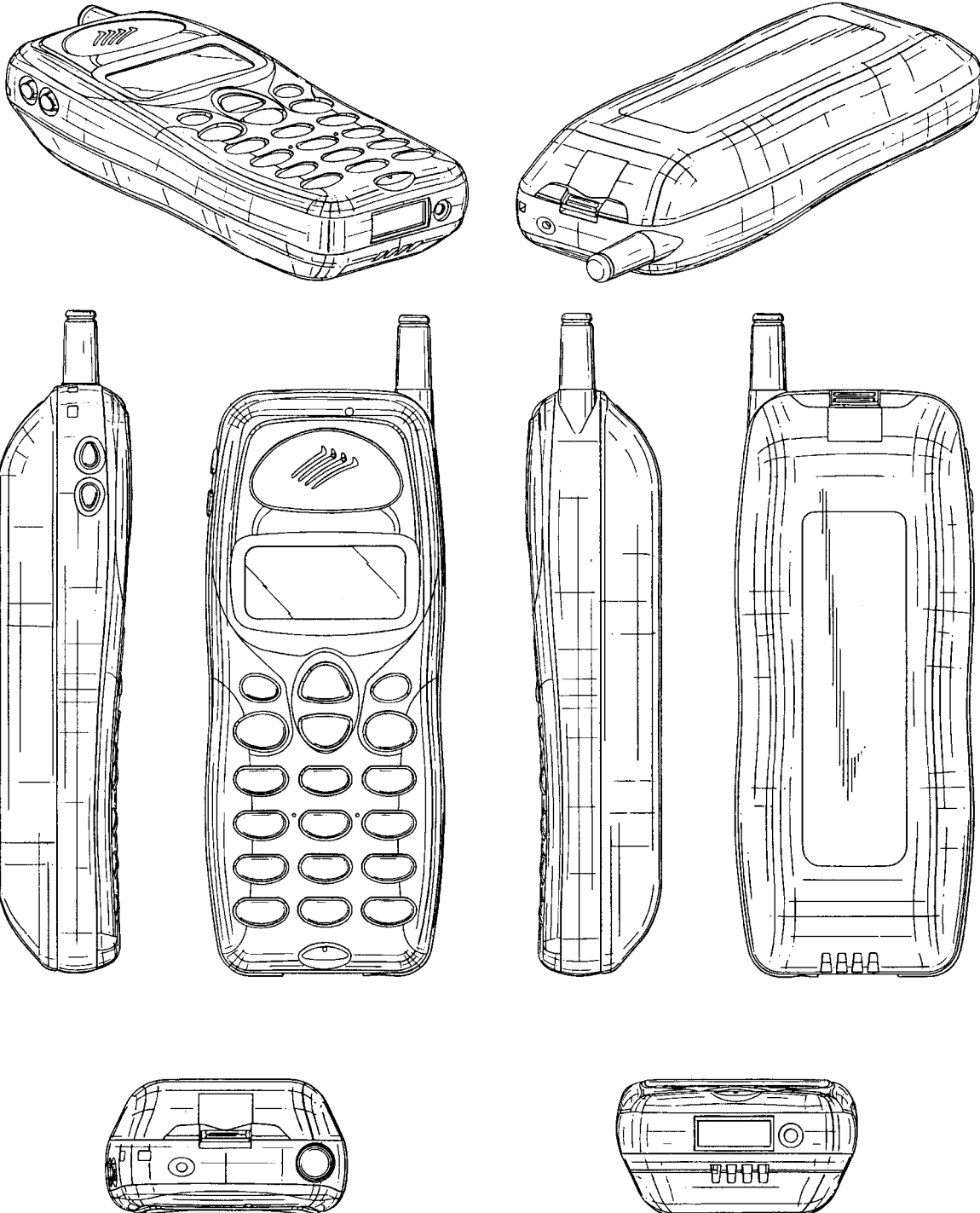

(71) ANSØGER(E):

**Ericsson OMC Limited**, Telecommunications Centre; Ericsson Way; West Sussex RH15, 9 UB, GB

(74) FULDMÆGTIG:

Hofman-Bang &amp; Boutard, Lehmann &amp; Ree A/S, Hans Bekkevolds Allé 7, Hellerup

(72) FREMBRINGER(E):

Guy Edward Andrew Desbarats, 3 Chartwell; Shortheath Crescent; Farnham; Surrey GU9 8SU, GB  
Nicholas Vessey, Stable Cottage; Feathercombe, Hambledon; Nr. Godalming; Surrey GU8 4DP, GB

(30) PRIORITET:

29 nov 1996Storbritannien 2061248

(22) ANSØGNINGSDATO:

28 maj 1997

(66) BEMÆRKNINGER:

Ansøger har samme dag indleveret MA 0557 1997

(21) MA 0499 1997

(54) Et blandingsbatteri til bidet

(51) - Cl. 23-01

(55)



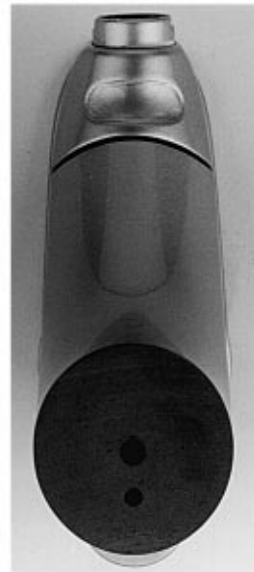

- (71) ANSØGER(E): **Friedrich Grohe Aktiengesellschaft**, Hauptstrasse 137; D-58675 Hemer, DE  
 (74) FULDMÆGTIG: Hofman-Bang & Boutard, Lehmann & Ree A/S, Hans Bekkevolds Allé 7, Hellerup  
 (72) FREMBRINGER(E): Hans Lobermeier, Eichendorffstrasse 48; D-58708 Menden, DE  
 (30) PRIORITET: 19 nov 1996 Tyskland M9609980.1  
 (22) ANSØGNINGSDATO: 14 maj 1997  
 (66) BEMÆRKNINGER: Ansøger har samme dag indleveret MA 0497, 0498 og 0500-0517 1997

(21) MA 0579 1997

(54) Et overgangsstykke til en beholder

(51) - Cl. 09-07

(55)

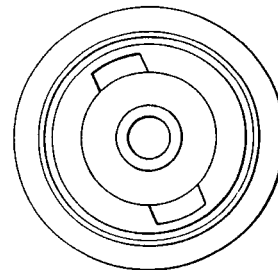
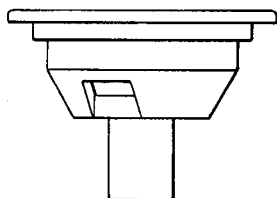
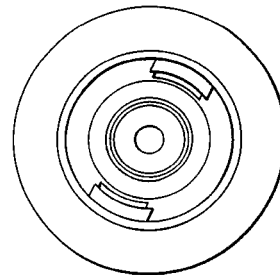
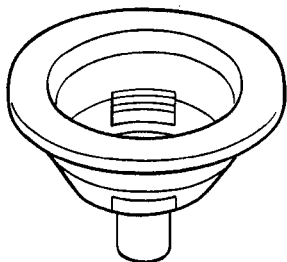

- (71) ANSØGER(E): **Sprintvest Corporation N. V.**, P. O. Box 6085; Piscadera Bay, Curacao, AN  
 (74) FULDMÆGTIG: Hofman-Bang & Boutard, Lehmann & Ree A/S, Hans Bekkevolds Allé 7, Hellerup  
 (72) FREMBRINGER(E): Martin Williamson, 38 Rectory Lane, Breadsall Village; Derbyshire DE21 6AL, GB  
 (30) PRIORITET: 06 dec 1996 Storbritannien 2061546  
 (22) ANSØGNINGSDATO: 03 jun 1997

(21) MA 0600 1997

(54) 1) Et instrument til dental brug  
2) dele dertil

(51) - Cl. 24-02

(55)

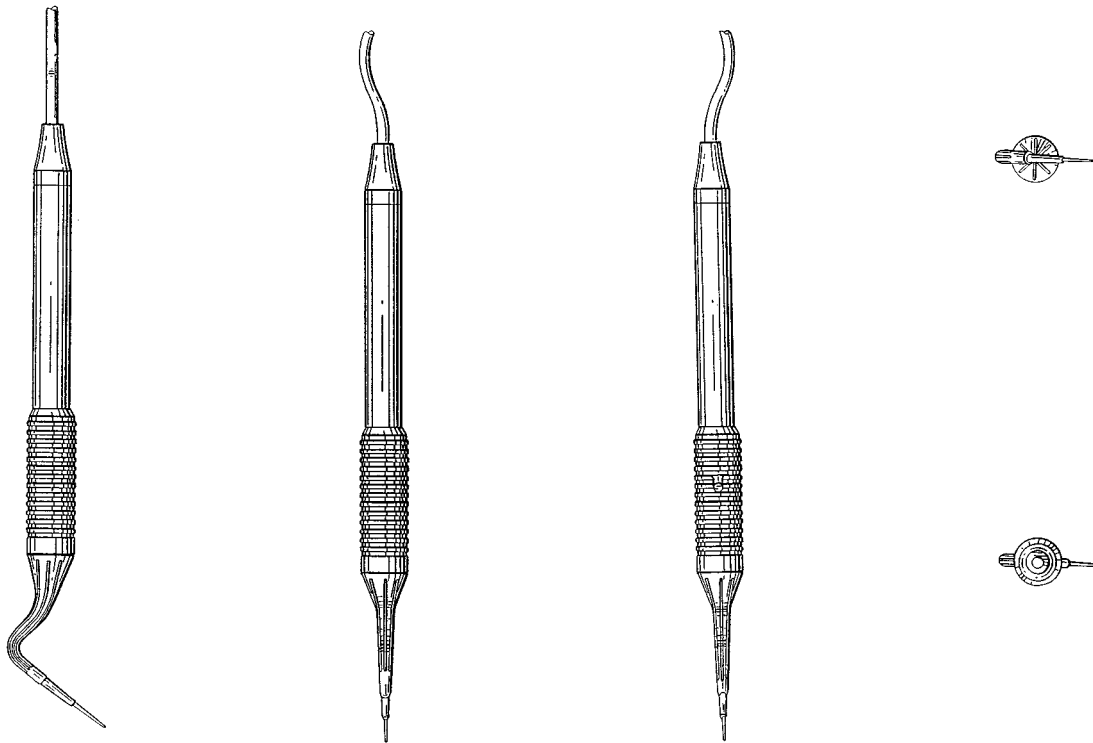

Løbenr. 1

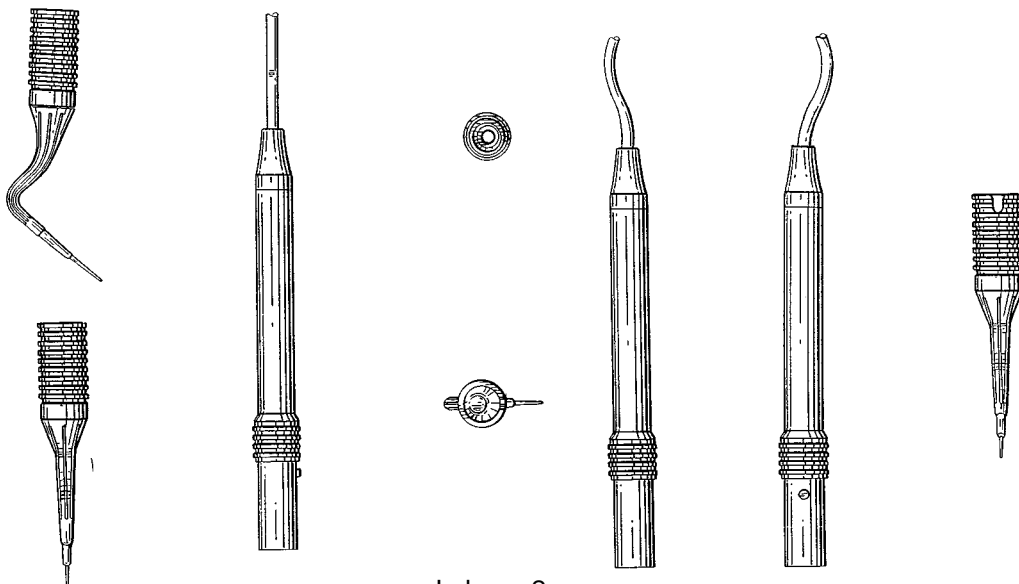

Løbenr. 2

(71) ANSØGER(E):  
(74) FULDMÆGTIG:

(72) FREMBRINGER(E):

**Professional Dental Technologies, Inc.**, Batesville; Arkansas 72503, US  
 Larsen & Birkeholm A/S Skandinavisk Patentbureau, Banegårdspladsen 1;  
 Postboks 362, København V  
 William T. Evans, 10 Ridgecrest Drive; Batesville; Arkansas 72501, US  
 Lanny L. McLey, 1227 Dave Creek Parkway; Fairfield Bay; Arkansas 72088,  
 US  
 David W. Sale, 124 Whispering Oaks Drive; Heber Springs; Arkansas 72543,  
 US

(30) PRIORITET:  
(22) ANSØGNINGS DATO:

06 dec 1996 USA 29/063.411  
 06 jun 1997

(21) MA 0500 1997

(54) Et blandingsbatteri til bruser

(51) - Cl. 23-01

(55)





- (71) ANSØGER(E): **Friedrich Grohe Aktiengesellschaft**, Hauptstrasse 137; D-58675 Hemer, DE  
 (74) FULDMÆGTIG: Hofman-Bang & Boutard, Lehmann & Ree A/S, Hans Bekkevolds Allé 7, Hellerup  
 (72) FREMBRINGER(E): Hans Lobermeier, Eichendorffstrasse 48; D-58708 Menden, DE  
 (30) PRIORITET: 19 nov 1996 Tyskland M9609980.1  
 (22) ANSØGNINGSDATO: 14 maj 1997  
 (66) BEMÆRKNINGER: Ansøger har samme dag indleveret MA 0497-0499 og 0501-0517 1997

(21) MA 0603 1997

(54) Et cover til plastickort, f. eks. Dankort

(51) - Cl. 19-08

(55)

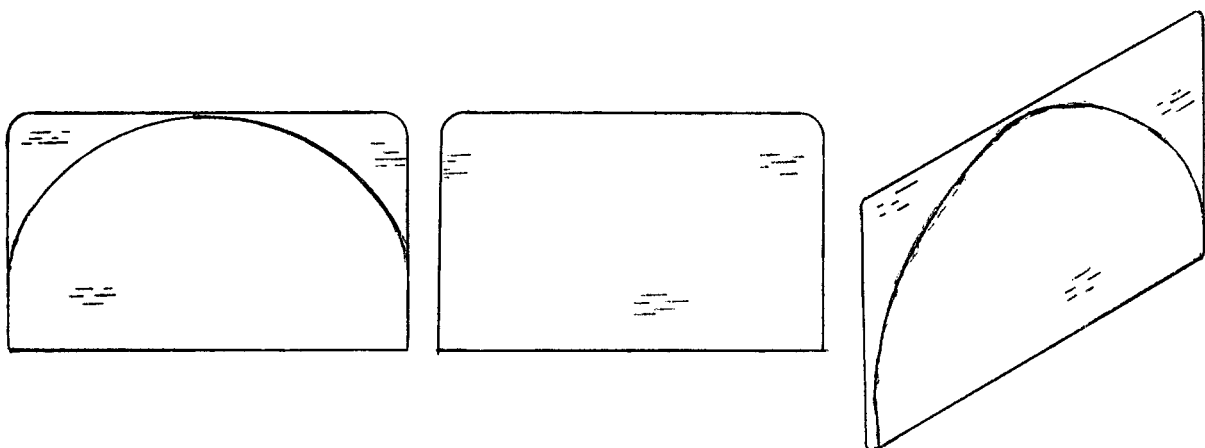

- (71) ANSØGER(E): **Peter Pyndt Jørgensen**, Sygehusvej 27 C, 1-4; 4600 Køge, DK  
**Christian Larsen**, Sygehusvej 27 B, 1-3; 4600 Køge, DK  
 (72) FREMBRINGER(E): Ansøgeren  
 (22) ANSØGNINGSDATO: 09 jun 1997  
 (66) BEMÆRKNINGER: Ansøger har samme dag indleveret MA 0543 1997  
 (29) BEMÆRKNINGER: Der er i forbindelse med ansøgningen indleveret 2 modeller.

(21) MA 0501 1997

(54) Et blandingsbatteri til badekar

(51) - Cl. 23-01

(55)





- (71) ANSØGER(E): **Friedrich Grohe Aktiengesellschaft**, Hauptstrasse 137; D-58675 Hemer, DE  
 (74) FULDMÆGTIG: Hofman-Bang & Boutard, Lehmann & Ree A/S, Hans Bekkevolds Allé 7, Hellerup  
 (72) FREMBRINGER(E): Hans Lobermeier, Eichendorffstrasse 48; D-58708 Menden, DE  
 (30) PRIORITET: 19 nov 1996 Tyskland M9609980.1  
 (22) ANSØGNINGSDATO: 14 maj 1997  
 (66) BEMÆRKNINGER: Ansøgeren har samme dag indleveret MA 0497-0500 og 0502-0517 1997

(21) MA 0616 1997

(54) En fastholdelsesring til et urglas

(51) - Cl. 10-07

(55)

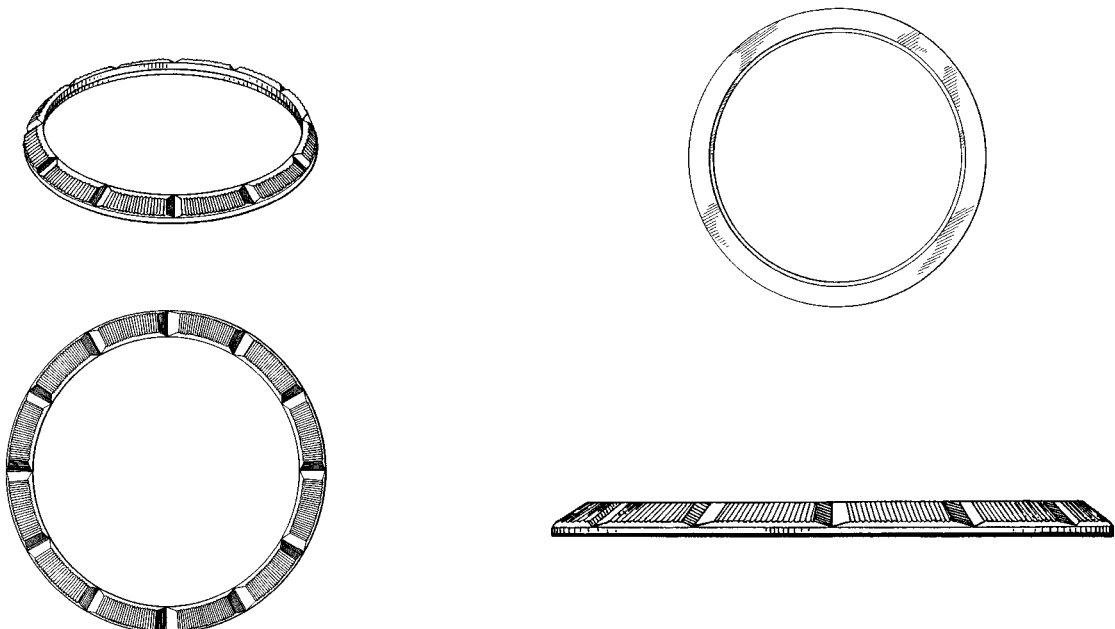

- (71) ANSØGER(E): **Lorenz S. p. A.**, Via Marina, 3; 20121 Milano, IT  
 (74) FULDMÆGTIG: Hofman-Bang & Boutard, Lehmann & Ree A/S, Hans Bekkevolds Allé 7, Hellerup  
 (72) FREMBRINGER(E): Giovanni Cappannelli, Via Caduti della Liberta; 8/10 I-40050 Quarto Inferiore-Bologna, IT  
 (30) PRIORITET: 12 dec 1996 Italien MI960000694  
 (22) ANSØGNINGSDATO: 11 jun 1997

(21) MA 0622 1997

(54) 1) En øvre del af en møntholder  
2) nedre del af en møntholder, alt til et sæt

(51) - Cl. 03-01

(55)

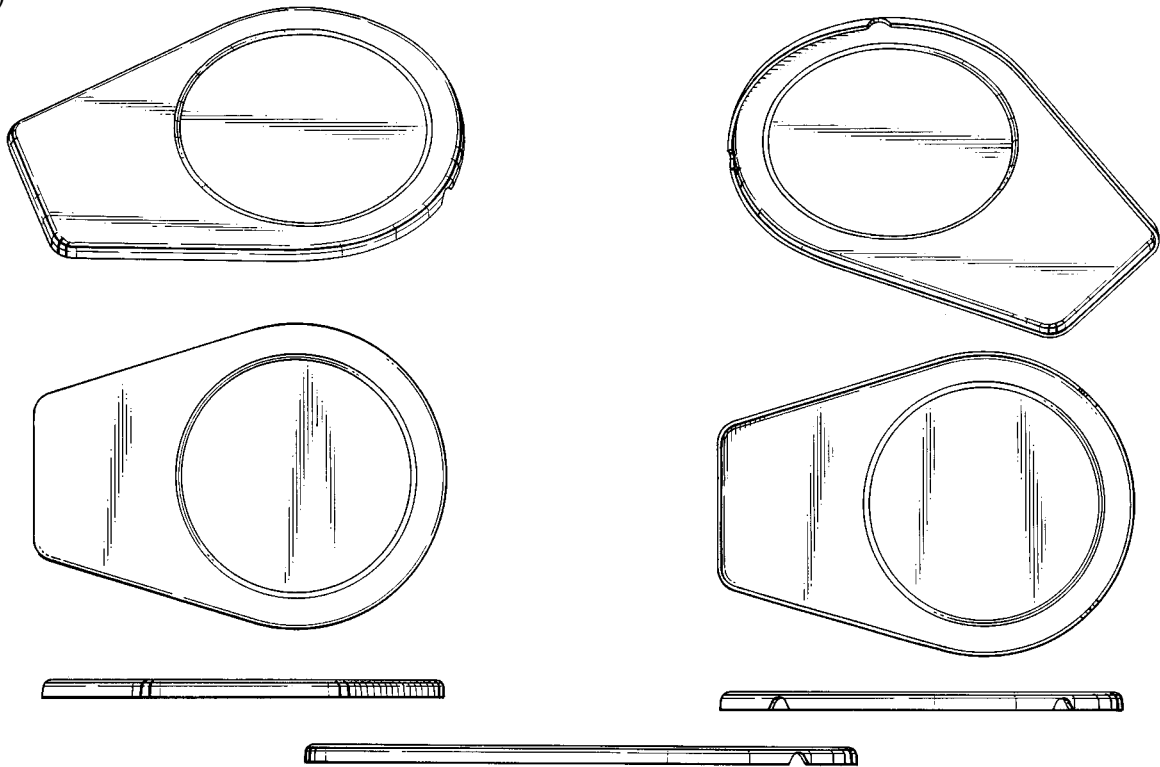

Løbenr. 1

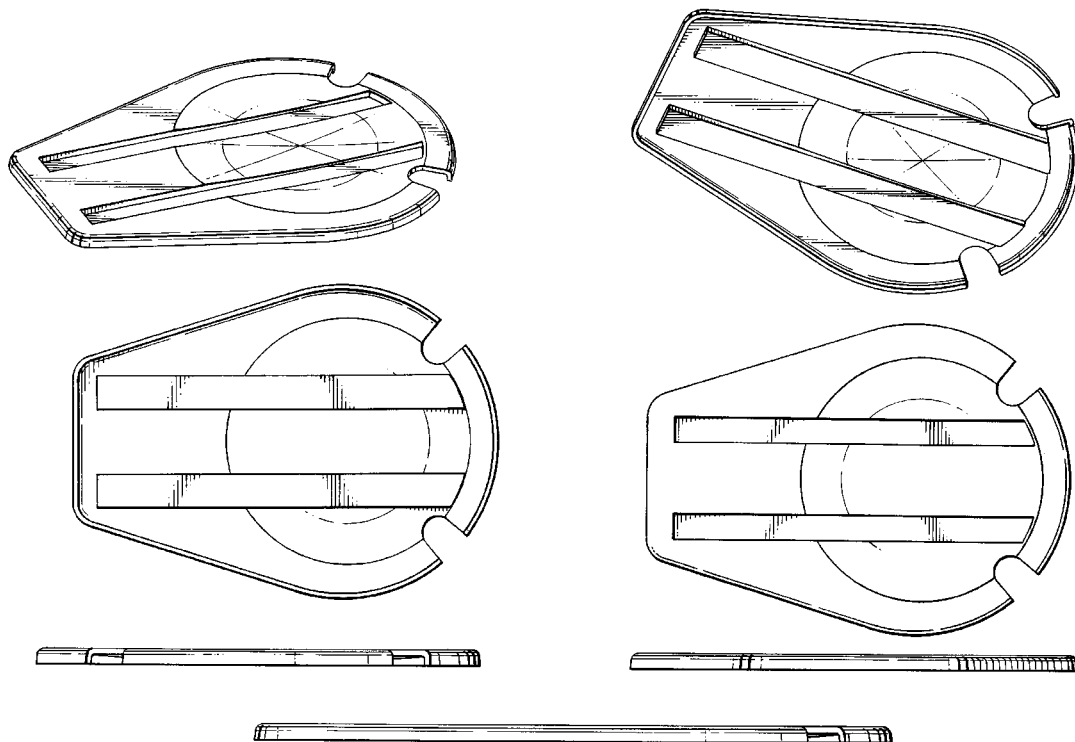

Løbenr. 2

(71) ANSØGER(E):  
(74) FULDMÆGTIG:**Alvern Norway ASA**, Drammensveien 40; N-0255 Oslo, NO  
Plougmann, Vingtoft & Partners A/S, Sankt Annæ Plads 11; Postboks 3007,  
København K

(72) FREMBRINGER(E):

Øyvind Alvern, Eikeneset 29; N-5066 Hjellevad, NO

(30) PRIORITET:

06 jan 1997 Norge D970005

(22) ANSØGNINGSDATO:

11 jun 1997

(21) MA 0505 1997

(54) Et blandingsbatteri til badekar

(51) - Cl. 23-01

(55)





(71) ANSØGER(E):  
(74) FULDMÆGTIG:

**Friedrich Grohe Aktiengesellschaft**, Hauptstrasse 137; D-58675 Hemer, DE  
Hofman-Bang & Boutard, Lehmann & Ree A/S, Hans Bekkevolds Allé 7, Hellerup

(72) FREMBRINGER(E):

Hans Lobermeier, Eichendorffstrasse 48; D-58708 Menden, DE

(30) PRIORITET:

19 nov 1996 Tyskland M9609977.1

(22) ANSØGNINGSDATO:

14 maj 1997

(66) BEMÆRKNINGER:

Ansøger har samme dag indleveret MA 0497-0504 og 0506-0517 1997

(21) MA 0823 1997

(54) En vinflaskeholder

(51) - Cl. 06-04

(55)



(71) ANSØGER(E):

**Børge Tensen Dahl**, Nøddevej 48, Stal; 9310 Vodskov, DK

(72) FREMBRINGER(E):

Ansøgeren

(22) ANSØGNINGSDATO:

13 aug 1997

(21) MA 0506 1997

(54) Et blandingsbatteri til bidet

(51) - Cl. 23-01

(55)





- (71) ANSØGER(E): **Friedrich Grohe Aktiengesellschaft**, Hauptstrasse 137; D-58675 Hemer, DE  
 (74) FULDMÆGTIG: Hofman-Bang & Boutard, Lehmann & Ree A/S, Hans Bekkevolds Allé 7, Hellerup  
 (72) FREMBRINGER(E): Hans Lobermeier, Eichendorffstrasse 48; D-58708 Menden, DE  
 (30) PRIORITET: 19 nov 1996 Tyskland M9609977.1  
 (22) ANSØGNINGSDATO: 14 maj 1997  
 (66) BEMÆRKNINGER: Ansøger har samme dag indleveret MA 0497-0505 og 0507-0517 1997

(21) MA 0509 1997

(54) Et blandingsbatteri til badekar

(51) - Cl. 23-01

(55)





(71) ANSØGER(E):  
(74) FULDMÆGTIG:

(72) FREMBRINGER(E):  
(30) PRIORITET:  
(22) ANSØGNINGSDATO:  
(66) BEMÆRKNINGER:

**Friedrich Grohe Aktiengesellschaft**, Hauptstrasse 137; D-58675 Hemer, DE  
Hofman-Bang & Boutard, Lehmann & Ree A/S, Hans Bekkevolds Allé 7, Hellerup  
Hans Lobermeier, Eichendorffstrasse 48; D-58708 Menden, DE  
19 nov 1996 Tyskland M9609977.1  
14 maj 1997  
Ansøger har samme dag indleveret MA 0497-0508 og 0510-0517 1997

(21) MA 0510 1997

(54) Et blandingsbatteri til bruser

(51) - Cl. 23-01

(55)





(71) ANSØGER(E): **Friedrich Grohe Aktiengesellschaft**, Hauptstrasse 137; D-58675 Hemer, DE  
(74) FULDMÆGTIG: Hofman-Bang & Boutard, Lehmann & Ree A/S, Hans Bekkevolds Allé 7, Hellerup  
(72) FREMBRINGER(E): Hans Lobermeier, Eichendorffstrasse 48; D-58708 Menden, DE  
(30) PRIORITET: 19 nov 1996 Tyskland M9609977.1  
(22) ANSØGNINGSDATO: 14 maj 1997  
(66) BEMÆRKNINGER: Ansøger har samme dag indleveret MA 0497-0509 og 0511-0517 1997

(21) **MA 0512 1997**

(54) **En vandhane**

(51) - Cl. 23-01

(55)



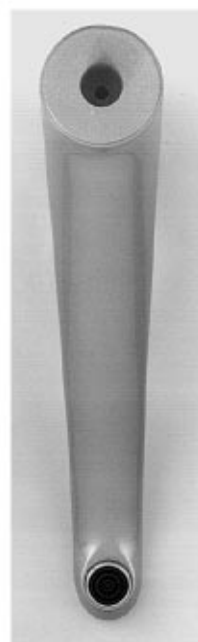
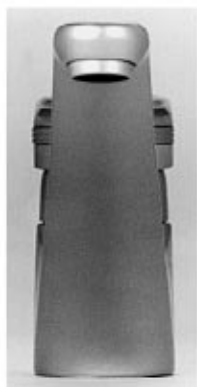
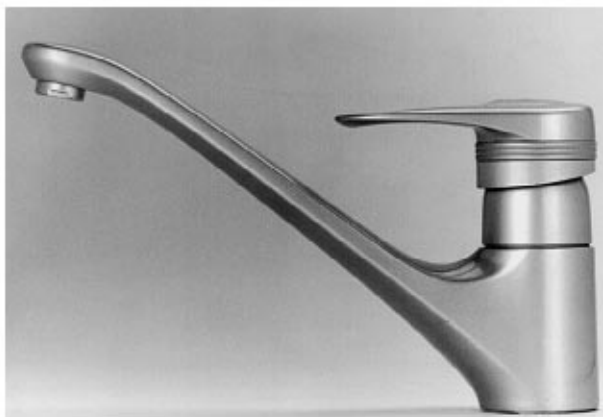

- (71) ANSØGER(E): **Friedrich Grohe Aktiengesellschaft**, Hauptstrasse 137; D-58675 Hemer, DE  
(74) FULDMÆGTIG: Hofman-Bang & Boutard, Lehmann & Ree A/S, Hans Bekkevolds Allé 7, Hellerup  
(72) FREMBRINGER(E): Hans Lobermeier, Eichendorffstrasse 48; D-58708 Menden, DE  
(30) PRIORITET: 19 nov 1996 Tyskland M9609980.1  
(22) ANSØGNINGSDATO: 14 maj 1997  
(66) BEMÆRKNINGER: Ansøger har samme dag indleveret MA 0497-0511 og 0513-0517 1997

(21) MA 0513 1997

(54) En vandhane med bruser

(51) - Cl. 23-01

(55)





(71) ANSØGER(E):

(74) FULDMÆGTIG:

(72) FREMBRINGER(E):

(30) PRIORITET:

(22) ANSØGNINGSDATO:

(66) BEMÆRKNINGER:

**Friedrich Grohe Aktiengesellschaft**, Hauptstrasse 137; D-58675 Hemer, DE  
Hofman-Bang & Boutard, Lehmann & Ree A/S, Hans Bekkevolds Allé 7, Hellerup

Hans Lobermeier, Eichendorffstrasse 48; D-58708 Menden, DE

19 nov 1996 Tyskland M9609980.1

14 maj 1997

Ansøger har samme dag indleveret MA 0497-0512 og 0514-0517 1997

(21) MA 0515 1997

(54) En vandhane

(51) - Cl. 23-01

(55)





(71) ANSØGER(E):  
(74) FULDMÆGTIG:

**Friedrich Grohe Aktiengesellschaft**, Hauptstrasse 137; D-58675 Hemer, DE  
Hofman-Bang & Boutard, Lehmann & Ree A/S, Hans Bekkevolds Allé 7, Hellerup

(72) FREMBRINGER(E):  
(30) PRIORITET:  
(22) ANSØGNINGSDATO:  
(66) BEMÆRKNINGER:

Hans Lobermeier, Eichendorffstrasse 48; D-58708 Menden, DE  
19 nov 1996 Tyskland M9609980.1  
14 maj 1997  
Ansøger har samme dag indleveret MA 0497-0514, 0516 og 0517 1997

(21) MA 0516 1997

(54) Et blandingsbatteri til badekar

(51) - Cl. 23-01

(55)





(71) ANSØGER(E):

(74) FULDMÆGTIG:

(72) FREMBRINGER(E):

(30) PRIORITET:

(22) ANSØGNINGSDATO:

(66) BEMÆRKNINGER:

**Friedrich Grohe Aktiengesellschaft**, Hauptstrasse 137; D-58675 Hemer, DE  
Hofman-Bang & Boutard, Lehmann & Ree A/S, Hans Bekkevolds Allé 7, Hellerup

Hans Lobermeier, Eichendorffstrasse 48; D-58708 Menden, DE

19 nov 1996 Tyskland M9609980.1

14 maj 1997

Ansøger har samme dag indleveret MA 0497-0515 og 0517 1997

## Offentligt tilgængelige mønsteransøgninger

Akterne i nedenstående ansøgninger er tilgængelige for enhver, jfr. mønsterlovens § 19.

### Klasse 2 - Beklædningsgenstande og sy- og besætningsartikler til beklædning

(21)MA 0857 1997 (54)En sål til sko  
(71) ANSØGER(E): Aigle International S. A., 14, Rue de Bassano; 75116 Paris, FR  
(30) PRIORITET: 26 feb 1997 Frankrig 971275  
(22) ANSØGNINGSDATO: 22 aug 1997

### Klasse 4 - Børstenbindervarer

(21)MA 0838 1997 (54)En tandbørste  
(71) ANSØGER(E): Unilever N. V., Weena 455; 3013 AL Rotterdam, NL  
(30) PRIORITET: 27 feb 1997 Storbritannien 2063644  
(22) ANSØGNINGSDATO: 15 aug 1997

### Klasse 6 - Møbler og andre boligudstyrsartikler

(21)MA 0856 1997 (54)En måtte  
(71) ANSØGER(E): Nolato Sunnes Equipment AB, P. O. Box 116; S-686 23 Sunne, SE  
(30) PRIORITET: 24 feb 1997 Sverige 97-0431  
(22) ANSØGNINGSDATO: 21 aug 1997

### Klasse 8 - Værktøj og isenkramvarer

(21)MA 0693 1997 (54)En skrueindretning til brug ved justering af stolesæder  
(71) ANSØGER(E): Mercado Medic AB, Box 1074; S-181 22 Lidingö, SE  
(30) PRIORITET: 18 feb 1997 Sverige 97-0375  
(22) ANSØGNINGSDATO: 09 jul 1997

### Klasse 9 - Emballage og beholdere til transport eller håndtering af varer

(21)MA 0846 1997 (54)En dunk  
(71) ANSØGER(E): Colgate-Palmolive Company, a corporation of the State of Delaware, 300, Park Avenue; New York; N. Y.  
10022, US  
(30) PRIORITET: 20 feb 1997 USA 29/067,266  
(22) ANSØGNINGSDATO: 18 aug 1997

### Klasse 12 - Transportmidler og højseapparater

(21)MA 0258 1997 (54)En sækkevogn  
(71) ANSØGER(E): Randersbøren A/S, Nikkelvej 19; 8900 Randers, DK  
(22) ANSØGNINGSDATO: 18 aug 1997

### Klasse 14 - Udstyr til optagelse og gengivelse af data, telekommunikationsudstyr

(21)MA 0217 1997 (54)En beskyttelses- og opbevaringsholder til CD, CD-rom og DVD  
(71) ANSØGER(E): Jesper Pandorff, Gunilshøjvej 4; 8600 Silkeborg, DK  
(22) ANSØGNINGSDATO: 18 aug 1997

### Klasse 20 - Udstyr til salg og reklame, skilte

(21)MA 0075 1997 (54)Et skilt  
(71) ANSØGER(E): Ole Stær, Landskronagade 60; 2100 København Ø, DK  
(22) ANSØGNINGSDATO: 18 aug 1997

### Klasse 21 - Varer til spil, leg og sport, telte

(21)MA 0314 1997 (54)Et spil  
(71) ANSØGER(E): Palimondial S. A., 16A, Boulevard de la Foire; L-1528 Luxenmbourg, LU  
(30) PRIORITET: 23 sep 1996Beneluxlandene 72318-00  
(22) ANSØGNINGSDATO: 18 mar 1997

### Klasse 23 - Udstyr til distribution af væsker og luftarter, sanitets-, opvarmnings-, ventilations- og luftkonditioneringsudstyr, fast brændsel

(21)MA 0844 1997 (54)En serie ingående vaske.  
(71) ANSØGER(E): Svedbergs I Dalstorp AB, S-514 63 Dalstorp, SE

(30) PRIORITET: 18 feb 1997 Sverige 97-0374  
(22) ANSØGNINGSDATO: 15 aug 1997

(21) MA 0862 1997 (54) forstøverbeholder  
(71) ANSØGER(E): S. C. Johnson & Son, Inc., a corporation of the State of Wisconsin, 1525, Howe Street; Racine; Wisconsin 53403, US

(30) PRIORITET: 28 feb 1997 USA 29/066,715  
(22) ANSØGNINGSDATO: 26 aug 1997

(21) MA 0863 1997 (54) refil patron til aerosol dispenser  
(71) ANSØGER(E): S. C. Johnson & Son, Inc., a corporation of the State of Wisconsin, State of Wisconsin; 1525, Howe Street; Racine; Wisconsin 53403, US

(30) PRIORITET: 28 feb 1997 USA 29/066,716  
(22) ANSØGNINGSDATO: 26 aug 1997

#### Klasse 24 - Medicinal- og laboratorieudstyr

(21) MA 0852 1997 (54) Et kateter til inkontinens til kvinder.  
(71) ANSØGER(E): Coloplast A/S, Holtedam 1; 3050 Humlebæk, DK  
(22) ANSØGNINGSDATO: 26 aug 1997

#### Klasse 25 - Bygninger og byggelementer

(21) MA 0820 1997 (54) Ornament til tømmerbygning  
(71) ANSØGER(E): Scandia consulting Int. Lars Tøset, Buveien 1; N-7391 Berkåk, NO  
(30) PRIORITET: 17 feb 1997 Norge 970107  
(22) ANSØGNINGSDATO: 12 aug 1997

(21) MA 0854 1997 (54) En parketgulvstav  
(71) ANSØGER(E): Tarkett AB, S-289 89 Hanaskog, SE  
(30) PRIORITET: 26 feb 1997 Sverige 97 0446  
(22) ANSØGNINGSDATO: 21 aug 1997

(21) MA 0861 1997 (54) Ornament til fliser  
(71) ANSØGER(E): June Møller Hilton, Sønder Boulevard 53, 4. sal; 1720 København V, DK  
(22) ANSØGNINGSDATO: 21 aug 1997

#### Klasse 26 - Belysningsapparatur

(21) MA 0247 1997 (54) En lampe  
(71) ANSØGER(E): JO-EL A/S, Ørbækvej 280; 5220 Odense SØ, DK  
(22) ANSØGNINGSDATO: 21 aug 1997

#### Klasse 28 - Farmaceutiske og kosmetiske artikler og produkter, toiletartikler og -apparater

(21) MA 0839 1997 (54) Et håndtag til en barbermaskine  
(71) ANSØGER(E): THE GILLETTE COMPANY, Prudential Tower Building; Boston; MA 02199, US  
(30) PRIORITET: 19 feb 1997 USA 29/066738  
(22) ANSØGNINGSDATO: 15 aug 1997

(21) MA 0840 1997 (54) En holder til barbermaskinehoveder.  
(71) ANSØGER(E): THE GILLETTE COMPANY, Prudential Tower Building; Boston; MA 02199, US  
(30) PRIORITET: 19 feb 1997 USA 29/067307  
(22) ANSØGNINGSDATO: 15 aug 1997

(21) MA 0841 1997 (54) En holder til en barbermaskine  
(71) ANSØGER(E): THE GILLETTE COMPANY, Prudential Tower Building; Boston; MA 02199, US  
(30) PRIORITET: 19 feb 1997 USA 29/067270  
19 feb 1997 USA 29/067306  
(22) ANSØGNINGSDATO: 15 aug 1997

## Registrerede mønstre

(21) Ansøgningsnummer	(44) Bekendtgjort i Reg. Tid. nr	(11) Registreringsnummer	(15) Registreringsdato	(18) Registreringen er gyldig til			
MA 0592	1991	09/9201	maj 1992	MR 0705	1997	28 aug 1997	04 jun 1996
MA 0923	1996	11/9706	jun 1997	MR 0680	1997	28 aug 1997	01 okt 2001
MA 0977	1996	11/9706	jun 1997	MR 0681	1997	28 aug 1997	11 okt 2001
MA 1030	1996	11/9706	jun 1997	MR 0682	1997	28 aug 1997	29 okt 2001
MA 1060	1996	11/9706	jun 1997	MR 0708	1997	28 aug 1997	06 nov 2001
MA 1107	1996	11/9706	jun 1997	MR 0683	1997	28 aug 1997	18 nov 2001
MA 1114	1996	11/9706	jun 1997	MR 0684	1997	28 aug 1997	18 nov 2001
MA 1119	1996	11/9706	jun 1997	MR 0685	1997	28 aug 1997	19 nov 2001
MA 1120	1996	11/9706	jun 1997	MR 0686	1997	28 aug 1997	19 nov 2001
MA 1121	1996	11/9706	jun 1997	MR 0687	1997	28 aug 1997	19 nov 2001
MA 1128	1996	11/9706	jun 1997	MR 0706	1997	28 aug 1997	19 nov 2001
MA 1130	1996	11/9706	jun 1997	MR 0688	1997	28 aug 1997	20 nov 2001
MA 1133	1996	11/9706	jun 1997	MR 0689	1997	28 aug 1997	21 nov 2001
MA 1134	1996	11/9706	jun 1997	MR 0707	1997	28 aug 1997	21 nov 2001
MA 1142	1996	11/9706	jun 1997	MR 0690	1997	28 aug 1997	22 nov 2001
MA 1143	1996	11/9706	jun 1997	MR 0691	1997	28 aug 1997	22 nov 2001
MA 1144	1996	11/9706	jun 1997	MR 0692	1997	28 aug 1997	22 nov 2001
MA 1145	1996	11/9706	jun 1997	MR 0693	1997	28 aug 1997	22 nov 2001
MA 1146	1996	11/9706	jun 1997	MR 0694	1997	28 aug 1997	22 nov 2001
MA 1147	1996	11/9706	jun 1997	MR 0695	1997	28 aug 1997	22 nov 2001
MA 1148	1996	11/9706	jun 1997	MR 0696	1997	28 aug 1997	22 nov 2001
MA 1149	1996	11/9706	jun 1997	MR 0697	1997	28 aug 1997	22 nov 2001
MA 1150	1996	11/9706	jun 1997	MR 0698	1997	28 aug 1997	22 nov 2001
MA 1168	1996	11/9706	jun 1997	MR 0699	1997	28 aug 1997	02 dec 2001
MA 1169	1996	11/9706	jun 1997	MR 0700	1997	28 aug 1997	02 dec 2001
MA 1170	1996	11/9706	jun 1997	MR 0701	1997	28 aug 1997	02 dec 2001
MA 1186	1996	11/9706	jun 1997	MR 0702	1997	28 aug 1997	05 dec 2001
MA 1192	1996	11/9706	jun 1997	MR 0703	1997	28 aug 1997	09 dec 2001
MA 1235	1996	11/9706	jun 1997	MR 0704	1997	28 aug 1997	20 dec 2001
MA 0018	1997	11/9706	jun 1997	MR 0653	1997	28 aug 1997	08 jan 2002
MA 0029	1997	11/9706	jun 1997	MR 0654	1997	28 aug 1997	10 jan 2002
MA 0072	1997	11/9706	jun 1997	MR 0655	1997	28 aug 1997	27 jan 2002
MA 0073	1997	11/9706	jun 1997	MR 0656	1997	28 aug 1997	27 jan 2002
MA 0088	1997	11/9706	jun 1997	MR 0657	1997	28 aug 1997	31 jan 2002
MA 0089	1997	11/9706	jun 1997	MR 0658	1997	28 aug 1997	31 jan 2002
MA 0091	1997	11/9706	jun 1997	MR 0659	1997	28 aug 1997	31 jan 2002
MA 0159	1997	11/9706	jun 1997	MR 0660	1997	28 aug 1997	05 dec 2001
MA 0187	1997	11/9706	jun 1997	MR 0661	1997	28 aug 1997	13 feb 2002
MA 0189	1997	11/9706	jun 1997	MR 0662	1997	28 aug 1997	13 feb 2002
MA 0190	1997	11/9706	jun 1997	MR 0663	1997	28 aug 1997	13 feb 2002
MA 0195	1997	11/9706	jun 1997	MR 0664	1997	28 aug 1997	14 feb 2002
MA 0200	1997	11/9706	jun 1997	MR 0665	1997	28 aug 1997	17 feb 2002
MA 0213	1997	11/9706	jun 1997	MR 0666	1997	28 aug 1997	18 feb 2002
MA 0245	1997	11/9706	jun 1997	MR 0667	1997	28 aug 1997	27 feb 2002
MA 0250	1997	11/9706	jun 1997	MR 0668	1997	28 aug 1997	28 feb 2002
MA 0251	1997	11/9706	jun 1997	MR 0669	1997	28 aug 1997	28 feb 2002
MA 0256	1997	11/9706	jun 1997	MR 0670	1997	28 aug 1997	04 mar 2002
MA 0273	1997	11/9706	jun 1997	MR 0671	1997	28 aug 1997	07 mar 2002
MA 0276	1997	11/9706	jun 1997	MR 0672	1997	28 aug 1997	07 mar 2002
MA 0277	1997	11/9706	jun 1997	MR 0673	1997	28 aug 1997	10 mar 2002
MA 0335	1997	11/9706	jun 1997	MR 0674	1997	28 aug 1997	21 mar 2002
MA 0338	1997	11/9706	jun 1997	MR 0675	1997	28 aug 1997	25 mar 2002
MA 0365	1997	11/9706	jun 1997	MR 0676	1997	28 aug 1997	07 apr 2002
MA 0370	1997	11/9706	jun 1997	MR 0677	1997	28 aug 1997	08 apr 2002
MA 0371	1997	11/9706	jun 1997	MR 0678	1997	28 aug 1997	08 apr 2002
MA 0378	1997	11/9706	jun 1997	MR 0679	1997	28 aug 1997	09 apr 2002

## Henlagte, afslåede eller tilbagetagne mønsteransøgninger

Henlagte, afslåede eller tilbagetagne mønsteransøgninger, som er offentligt tilgængelige.

(21) Ansøgningsnummer  
MA 0552 1996  
MA 0862 1996

(44) Bekendtgjort i tidende nr.  
15/9602 aug 1996

(43) Offentliggjort i tidende  
08/970

---

## Fornyelse af mønsterregistreringer

Fornyelser af registreringer foretaget i medfør af lov om mønstre nr. 218 af 27. maj 1970.

(11) Registreringsnummer	(18) Gyldig til
MR 1031 1989	14 aug 2002
MR 1252 1989	02 sep 2002
MR 0197 1993	07 maj 2002
MR 0451 1993	19 aug 2002
MR 0524 1993	12 aug 2002
MR 0567 1993	18 aug 2002
MR 0597 1993	14 sep 2002
MR 0598 1993	14 sep 2002
MR 0721 1993	19 okt 2002
MR 0952 1993	20 aug 2002
MR 1082 1993	21 aug 2002
MR 1084 1993	07 sep 2002
MR 1086 1993	22 sep 2002
MR 1087 1993	22 sep 2002
MR 1088 1993	22 sep 2002
MR 0055 1994	29 sep 2002
MR 0134 1994	11 aug 2002

## Udslettelser af registreringer

Udslettelser af registreringer foretaget i medfør af lov om mønstre nr. 218 af 27. maj 1970.

(11) Registreringsnummer.

(11) MR 0270 1983  
(11) MR 0400 1983  
(11) MR 0461 1983  
(11) MR 0627 1983  
(11) MR 0628 1983  
(11) MR 0354 1988  
(11) MR 0108 1989  
(11) MR 0109 1989  
(11) MR 0591 1989  
(11) MR 1115 1992  
(11) MR 1116 1992  
(11) MR 1167 1992  
(11) MR 1168 1992  
(11) MR 0572 1993

# Patentdirektoratet udgiver

## Dansk Mønsterregister 1996

Indeholder en alfabetisk fortegnelse over indehavere af mønstre registreret i 1996 samt henvisning til det nummer og år hvori registreringen er bekendtgjort i Dansk Mønstertidende.

Publikationen omfatter desuden et klasseregister, som henviser til mønsterregistreringsnummeret.

Årsregistret udkom februar 1997 og koster **200,00 kroner**.

## Dansk Varemærkeregister 1996

Indeholder en alfabetisk fortegnelse over indehavere af vare- og fællesmærker registreret i 1996

samt henvisning til det nummer og år hvori registreringen er bekendtgjort i Dansk Varemærketidende.

Årsregistret udkom marts 1997 og koster **200,00 kroner**.

## Varemærkesærtidende over §13 afslag i 1996

Er gengivet med figurmærker og indeholder en alfabetisk fortegnelse over varemærker, der i 1996 er nægtet registrering under henvisning til varemærkelovens §13 om manglende særpræg. Afslagsbegrundelsen er anført. Publikationen udkom marts 1997 og koster **100,00 kroner**.

## Varemærkesærtidende over indsigelsesafgørelser i 1996

Indeholder et resume af de afgørelser, der er truffet i indsigelsessager i 1996 i henhold til Varemærkeloven og Fællesmærkeloven af 6. juni 1991.

Publikationen udkom primo april 1997 og koster **200,00 kroner**.

## Dansk Patentregister 1996

Indeholder alfabetisk navneregister, klasseregister samt nummerliste over danske patenter udstedt i 1996. Registret udkom februar 1997. Årsregistret koster **400,00 kroner**.

Ovenstående kan bestilles ved at sende eller faxe kopi af nedenstående kupon til: Patentdirektoratet, Helgeshøj Alle 81, 2630 Taastrup. **Telefax: 43 50 80 01**.

De er også velkommen til bestille publikationerne telefonisk. De kan ringe til Patentdirektoratets RePro-afdeling, **Tlf.: 43 50 85 40**, Martin Winther Petersen.

## Bestillingskupon

### Jeg bestiller herved:

\_\_\_ stk. Dansk Mønsterregister 1996

\_\_\_ stk. Dansk Varemærkeregister 1996

\_\_\_ stk. Særtidende § 13 afslag 1996

\_\_\_ stk. Indsigelsessærtidende. Afgørelser for 1996

\_\_\_ stk. Dansk Patentregister 1996

Firma: \_\_\_\_\_

Navn: \_\_\_\_\_

Adresse: \_\_\_\_\_

# Prisliste

1. januar 1998

Patenter

Supplerende beskyttelsescertifikater

Brugsmodeller

Mønstre (design)

Chips (halvledertopografier)

Vare- og fællesmærker

Kommunevåbener og -segl

Publikationer

Erhvervsservice\*

Kopiservice\*

Kurser og foredrag

\* Priser vedrørende erhvervsservice og kopiservice skal betragtes som vejledende, idet de endnu ikke er endelig fastlagt

Prisliste vedr. internationale ansøgninger (PCT) og europæiske patentansøgninger (EPK) samt vedr. ansøgninger om international varemærkeregistrering og EU-varemærkeregistrering kan fås ved henvendelse til direktoratet.

Erhvervsministeriet

**Patentdirektoratet**

Helgeshøj Allé 81  
2630 Taastrup  
Telefon 43 50 80 00  
Telefax 43 50 80 01  
Telex 16046 DPO DK  
Postgiro 8 989923

E-mail: [Patentdirektoratet@dkpto.dk](mailto:Patentdirektoratet@dkpto.dk)  
Web: [Http://www.dkpto.dk](http://www.dkpto.dk)



# Patenter

	kr.
<b>1. Ansøgningsgebyr</b>	
a. Grundgebyr .....	3000,00
b. Tillægsgebyr for hvert patentkrav ud over 10 .....	300,00
c. Tillægsgebyr for nyhedsundersøgelse og patentbarhedsvurdering på grundlag af engelsksproget patentansøgning .....	1500,00
<b>2. Gebyrer for nyhedsundersøgelse af international type (PL §9)</b>	
I Når den svenske patentmyndighed er nyhedsundersøgende:	
a. Grundgebyr .....	5300,00
b. Tillægsgebyr for hvert krav ud over 10 .....	115,00
c. Ekspeditionsgebyr .....	500,00
II Når Den Europæiske Patentmyndighed er nyhedsundersøgende	
a. Grundgebyr .....	11390,00
b. Ekspeditionsgebyr .....	500,00
<b>3. Gebyr for senere indlevering af dansk oversættelse af international ansøgning</b> .....	1100,00
<b>4. Genoptagelsesgebyr</b> .....	700,00
<b>5. Patentmeddelelsesgebyr</b>	
a. Grundgebyr .....	2850,00
b. Tillægsgebyr for hver side ud over 35 sider .....	80,00
c. Tillægsgebyr for hvert patentkrav, for hvilket der ikke er betalt ansøgningsgebyr .....	300,00
<b>6. Gebyr for publicering af oversættelser af europæiske patentskrifter</b>	
a. Grundgebyr .....	2850,00
b. Tillægsgebyr for hver side ud over 35 sider .....	80,00
<b>7. Gebyr for publicering af ændrede patentskrifter</b>	
a. Grundgebyr .....	2850,00
b. Tillægsgebyr for hver side ud over 35 sider .....	80,00
<b>8. Genoprettelsesgebyr</b> .....	3000,00
<b>9. Årsgebyrer</b>	
1. gebyrår .....	500,00
2. gebyrår .....	500,00
3. gebyrår .....	500,00
4. gebyrår .....	1000,00
5. gebyrår .....	1150,00
6. gebyrår .....	1300,00
7. gebyrår .....	1500,00
8. gebyrår .....	1700,00
9. gebyrår .....	1900,00
10. gebyrår .....	2150,00
11. gebyrår .....	2400,00
12. gebyrår .....	2650,00
13. gebyrår .....	2900,00
14. gebyrår .....	3150,00
15. gebyrår .....	3400,00
16. gebyrår .....	3650,00
17. gebyrår .....	3900,00
18. gebyrår .....	4200,00
19. gebyrår .....	4500,00
20. gebyrår .....	4800,00

Årsgebyrer, der betales senere end forfaldsdag, forhøjes med 20%.  
Gebyret skal være betalt inden 6 måneder efter forfaldsdagen.

<b>10. Gebyr for fremsættelse af indsigelse</b> .....	2000,00
<b>11. Gebyr for administrativ omprøvning</b> .....	7000,00
<b>12. Klagegebyr</b> .....	8000,00

Ovennævnte priser skal ikke tillægges moms

# Supplerende beskyttelsescertifikater

	kr.
<b>1. Ansøgningsgebyr</b> .....	3000,00
<b>2. Genoptagelsesgebyr</b> .....	600,00
<b>3. Genoprettelsesgebyr</b> .....	3000,00
<b>4. Årsgebyr pr. påbegyndt gebyrår</b> .....	4800,00

Årsgebyrer, der betales senere end forfaldsdag, forhøjes med 20%.  
Gebyret skal være betalt inden 6 måneder efter forfaldsdagen.

<b>5. Gebyr for administrativ omprøvning</b> .....	1500,00
--	---------

Der skal betales et gebyr på 7000 kr. for eventuel omprøvning af grundpatentet

<b>6. Klagegebyr</b> .....	4000,00
----------------------------	---------

Ovennævnte priser skal ikke tillægges moms

# Brugsmodeller

	kr.
<b>1. Ansøgningsgebyr</b> .....	2000,00
<b>2. Gebyr for senere indlevering af dansk oversættelse af international ansøgning</b> .....	1100,00
<b>3. Genoptagelsesgebyr</b> .....	400,00
<b>4. Fornylsesgebyrer</b>	
For 1. periode .....	2000,00
For 2. periode .....	3000,00

Fornylsesgebyrer, der betales efter udløbet af den pågældende registreringsperiode, forhøjes med 20%.

<b>5. Gebyr for prøvning før eller efter registrering</b>	
a. Grundgebyr .....	4000,00
b. Tillægsgebyr for prøvning før registrering på grundlag af engelsksproget brugsmodelansøgning .....	1000,00
<b>6. Gebyr for behandling af anmodning om udslettelse</b> ...	2000,00
<b>7. Gebyr for bekendtgørelse af ændret registrering og publicering af ændret formulering</b> .....	1100,00
<b>8. Klagegebyr</b> .....	5000,00

Ovennævnte priser skal ikke tillægges moms

# Chips (halvledertopografier)

	kr.
<b>1. Ansøgningsgebyr</b> .....	1500,00
<b>2. Gebyr for behandling af anmodning om overførelse af ansøgning om registrering</b> .....	1000,00
<b>3. Klagegebyr</b> .....	4000,00

Ovennævnte priser skal ikke tillægges moms

## Mønstre (design)

1. **Ansøgningsgebyr** ..... kr. 1300,00

### Tillægsgebyrer:

- a. Ved samregistrering for hvert mønster ud over det første ..... 800,00
- b. For bekendtgørelse af hver afbildning ud over den første ..... 400,00

2. **Genoptagelsesgebyr** ..... 200,00

3. **Fornyelsesgebyr** ..... 2200,00

### Tillægsgebyr ved fornyelse:

Ved samregistrering for hvert mønster ud over det første . 1100,00

Fornyelsesgebyrer inkl. tillægsgebyr, der betales efter udløbet af den pågældende registreringsperiode, forhøjes med 20%.

4. **Klagegebyr** ..... 4000,00

Ovennævnte priser skal ikke tillægges moms

## Vare- og fællesmærker

1. **Ansøgningsgebyr** ..... kr.

- a. Grundgebyr ..... 2700,00
- b. Tillægsgebyr for hver klasse ud over 3 ..... 600,00  
Der er i alt 42 klasser

2. **Gebyr for videreførelse af international varemærke-registrering som dansk vare- eller fællesmærke-ansøgning** ..... 1500,00

### 3. Fornyelsesgebyr

- a. Grundgebyr ..... 2800,00
- b. Tillægsgebyr for hver klasse ud over 3 ..... 600,00

Fornyelsesgebyrer inkl. tillægsgebyr, der betales efter udløbet af den pågældende registreringsperiode, forhøjes med 20%.

4. **Gebyr for anmodning om deling af en ansøgning eller en registrering**  
For hver udskilt ansøgning eller registrering ..... 2000,00

5. **Gebyr for fremsættelse af indsigelse** ..... 2000,00

6. **Gebyr for administrativ ophævelse** ..... 2500,00

7. **Klagegebyr** ..... 4000,00

8. **Gebyr for overvågning af dansk varemærkerettighed**  
Årligt gebyr ..... 1400,00

Ovennævnte priser skal ikke tillægges moms

## Kommunevåbener og -segl

1. **Ansøgningsgebyr** ..... kr. 2000,00

Ovennævnte pris skal ikke tillægges moms

## Publikationer

1. **Årsabonnement** ..... kr. 1000,00

- a. Dansk Patenttidende ..... 1000,00
- b. Patentskrifter  
- på papir ..... 8000,00  
- på CD-ROM (ESPACE-DK) ..... 5000,00
- c. Dansk Patentregister ..... 400,00
- d. Sammendrag af almindeligt tilgængelige danske patentansøgninger  
- Alle sektioner ..... 8000,00  
- sektion A ..... 1600,00  
- sektion B ..... 1600,00  
- sektion C07 + C12 ..... 1600,00  
- sektion C, resten ..... 900,00  
- sektion D ..... 500,00  
- sektion E ..... 900,00  
- sektion F ..... 900,00  
- sektion G ..... 900,00  
- sektion H ..... 900,00
- e. Oversættelser af EP-skrifter ..... 8000,00
- f. Dansk Brugsmodeltidende ..... 600,00
- g. Brugsmodelskrifter ..... 8000,00
- h. Dansk Varemærketidende ..... 1000,00
- i. Dansk Varemærkeregister ..... 200,00
- j. Varemærke-særtidende med §13-afslag ..... 100,00
- k. Varemærkeindsigelsestidende ..... 200,00
- l. Nye danske varemærkeansøgninger, ugeliste ..... 450,00
- m. Dansk Mønstertidende ..... 600,00
- n. Dansk Mønsterregister ..... 200,00
- o. Patenthåndbog, ved tegning af abonnement ..... 500,00  
- løbblade hertil, pr. side ..... 10,00
- p. Brugsmodelhåndbog, ved tegning af abonnement ..... 500,00  
- løbblade hertil, pr. side ..... 10,00
- q. Ankenævnskendelser  
- alle kendelser ..... 4200,00  
- kendelser/patent- og brugsmodelområdet ..... 2000,00  
- kendelser/vare- og fællesmærkeområdet ..... 2000,00  
- kendelser/mønster- og chipsområdet ..... 400,00

Abonnementer tillægges porto

### 2. Løssalg

- a. Dansk Patenttidende ..... 40,00
- b. Dansk Patentregister ..... 400,00
- c. Sammendrag af alm. tilgængelige patentansøgninger .... 30,00
- d. Dansk Varemærketidende ..... 40,00
- e. Dansk Varemærkeregister ..... 200,00
- f. Varemærke-særtidende med § 13-afslag ..... 100,00
- g. Varemærkeindsigelsestidende ..... 200,00
- h. Varemærkeindsigelsestidende, udk. 1995 ..... 300,00
- i. Dansk Mønstertidende ..... 40,00
- j. Dansk Mønsterregister ..... 200,00
- k. Dansk Brugsmodeltidende ..... 40,00
- l. Sammendrag af alm. tilgængelige brugsmodel-ansøgninger ..... 30,00
- m. Fremlæggelses- og patentskrifter på CD-ROM (ESPACE-DK)  
- 1993-1996, pr. årgang ..... 5000,00  
- 1990-1992, pr. årgang ..... 2000,00

Ovennævnte priser skal ikke tillægges moms

Fremlæggelses-, patent- og brugsmodelskrifter samt oversættelser af EP-skrifter leveres til gældende kopipris

3. **Love og bekendtgørelser**  
vedr. industriel ejendomsret ..... 12,00-33,00

4. **Gennemførelsesforskrifter til EPK i dansk oversættelse** 200,00

5. **Landekoderegister** ..... 100,00

### 6. Andre publikationer

- a. Varemærkeklassifikation  
- alfabetisk liste ..... 500,00  
- klassesdelt liste ..... 400,00
- b. Mønsterklassifikation ..... 35,00  
- ændringer og tilføjelser hertil ..... 15,00
- c. Registreringspraksis, varemærker ..... 185,00  
- tillæg hertil ..... 65,00
- d. "Fra væsen til virksomhed" Danske patenter gennem 100 år (fås på dansk og engelsk), inkl. moms ..... 195,00

Ovennævnte priser tillægges moms, hvis andet ikke er angivet

# Erhvervsservice

kr.

1. **Timepris\*** ..... 750,00
2. **Løbende overvågninger**
  - a. Teknikovervågning  
Første søgning inkl. oprettelse af søgeprofil og levering af op til 25 nyeste referencer med publikationsforsider ..... 3000,00  
Overvågningskørsel pr. gang efter tilbud
  - b. Konkurrentovervågning  
Første søgning inkl. oprettelse af søgeprofil og levering af op til 40 nyeste referencer ..... 2000,00  
Overvågningskørsel pr. gang efter tilbud
  - c. Overvågning af ansøgninger  
Overvågning af dansk patent-, brugsmodeleller varemærkeansøgning sammensættes af:  
Årligt gebyr ..... 350,00  
Gebyr pr. meddelelse ..... 350,00
  - d. Øvrige overvågninger beregnes efter timepris  
Hertil skal lægges evt. online-udgifter
3. **Navneundersøgelser\***
  - a. International undersøgelse af patentrettigheder i 1-2 navne inkl. op til 40 referencer ..... 2000,00  
Yderligere referencer, pr. reference ..... 16,00  
Yderligere navne, pr. navn ..... 700,00
  - b. Undersøgelse af patent- og brugsmodelelrettigheder med gyldighed for Danmark i 1-2 navne ..... 1500,00  
Yderligere navne, pr. navn ..... 350,00
  - c. Øvrige navneundersøgelser beregnes efter timepris  
Hertil skal lægges evt. online-udgifter
4. **Patentfamilieundersøgelser og statusundersøgelser\***
  - a. Patentfamilieundersøgelse ..... 800,00
  - b. Patentfamilieundersøgelse inkl. status ..... 1600,00
  - c. Tillæg for statusoplysninger, der knytter sig til tidligere udførte patentfamilieundersøgelser ..... 1600,00
  - d. Statusundersøgelse af udenlandske rettigheder  
Første nummer ..... 700 00  
Pr. følgende nummer ..... 350,00
  - e. Statusundersøgelse af danske rettigheder, pr. nummer .. 350,00
  - f. Øvrige undersøgelser beregnes efter timepris  
Hertil skal lægges evt. online-udgifter
5. **Kollisionsundersøgelser af varemærker, inkl. 3 klasser\*** ..... 2100,00  
Yderligere klasser, pr. 10 klasser ..... 500,00
6. **Skanning af varemærker\***
  - a. Første klasse ..... 500,00
  - b. Yderligere klasser, pr. klasse ..... 200,00
  - c. Skanning af alle 42 klasser ..... 3000,00
7. **LOGO-skanning\***, inkl. op til 25 referencer ..... 1800,00  
Yderligere referencer, pr. 25 referencer ..... 500,00
8. **Klassesøgninger vedr. varemærker\***, pr. klasse ..... 3000,00
9. **Skanning af varemærker ansøgt eller registreret i udlandet\***
  - a. Første klasse for 1-2 lande ..... 1000,00
  - b. Følgende lande, pr. land ..... 500,00
  - c. Følgende klasser, pr. klasse ..... 200,00
10. **Gebyr for levering pr. telefax** ..... 75,00

\* Hastelevering kan aftales mod pristillæg.

Ovennævnte priser tillægges moms

# Kopiservice

kr.

1. **Fotokopier af patent- og brugsmodelelpublicationer og af danske ansøgninger**
  - a. Ekspeditionsgebyr ..... 30,00
  - b. Kopipris, pr. side ..... 3,25  
Dog minimum 30 kr. pr. publikation (svarende til 9 sider)
2. **Fotokopier, taget på læsesalen**  
Ved kontant betaling, pr. side, inkl. moms ..... 3,00
3. **Udenlandske patentpublicationer, der ikke findes i egne samlinger**
  - I Ved hjemtagning fra udlandet
    - a. Pris for hjemtagning ..... 100,00
    - b. Pris pr. publikation ..... 100,00Hjemtagning af sagsakter fra USA og patentpublicationer og sagsakter fra Sydafrika: Pris efter aftale.
  - II Ved levering af tilsvarende publikation fra egne samlinger
    - a. Identifikation ..... 100,00
    - b. Kopipris (3,25 kr pr. side)
4. **Engelsksprogede sammendrag, der ikke findes i egne samlinger**, pr. sammendrag ..... 50,00
5. **Tidsskriftsartikler o.l., der ikke findes i egne samlinger**
  - a. Pris for hjemtagning ..... 100,00
  - b. Pris pr. artikel ..... 100,00
6. **Aktindsigt i europæiske patenter og patentansøgninger**
  - a. Ekspeditionsgebyr (inkl. EPO-gebyr) ..... 315,00
  - b. Kopier
    - ved tilsendelse, pr. side ..... 3,25
    - ved afhentning, pr. side ..... 2,50
    - ved afhentning og kontant betaling pr. side inkl. moms ... 3,00

Ovennævnte priser tillægges moms, hvis andet ikke er angivet

7. **Bekræftet kopi af en patent-, brugsmodelel-, mønster- eller varemærkeansøgning** ..... 300,00  
Hertil skal lægges kopiprisen
8. **Bekræftet udskrift af patent-, certifikat-, brugsmodelel-, topografi-, mønster- eller varemærkesagsregistret** ..... 300,00
9. **Udskrift af patent-, certifikat-, brugsmodelel-, topografi-, mønster- eller varemærkesagsregistret** ..... 50,00
10. **Udskrift af registret over kommunevåbener og -segl** ... 200,00

Ovennævnte priser skal ikke tillægges moms

11. **Leveringsgebyrer**
  - a. Levering pr. telefax ..... 75,00
  - b. Ekspreslevering pr. telefax ..... 275,00
  - c. Ekspreslevering pr. post ..... 200,00Hertil lægges porto

Ovennævnte priser tillægges moms

# Kurser og foredrag

kr.

1. **Kurser**  
Priser på åbne og virksomhedsinterne kurser fås ved direkte henvendelse til KursusCentret
2. **Foredrag\***
  - Første time ..... 2000,00
  - Følgende timer, pr. time ..... 1500,00

\* Særpriser afhængig af deltagerantal og forberedelsestid

Ovennævnte priser skal ikke tillægges moms

# INID-koder

## Internationally agreed Numbers for the Identification of Data (INID)

- (11) Serial number of the registration
- (15) Date of the registration
- (17) Expected duration of the registration/renewal
- (18) Expected expiration date of the registration/renewal
- (21) Serial number of the application
- (22) Date of filing of the application
- (23) Exhibition priority data
- (24) Date from which the industrial design right has effect
- (29) Indication of the form in which the industrial design is filed
- (30) Data relating to priority under the Paris Convention
- (43) Date of publication of the industrial design before examination
- (44) Date of publication of the industrial design after examination
- (45) Date of publication of the registered industrial design
- (46) Date of expiration of deferment
- (51) Class and subclass of the Locarno Classification
- (54) Designation of article(s) or product(s) covered by the industrial design or title of the industrial design
- (55) Reproduction of the industrial design (e.g., drawing, photograph) and explanations relating to the reproduction
- (57) Description of characteristic features of the industrial design including indication of colors
- (58) Date of recording of any kind of amendment in the Register
- (62) Serial number(s) and, if available, filing date(s) of application(s), registration(s) or document(s) related by division
- (66) Serial number(s) of application(s) concerning design(s) which is(are) variant(s) of the present one
- (71) Name(s) and address(es) of the applicant
- (72) Name(s) of the creator(s)
- (73) Name(s) and address(es) of the owner(s)
- (74) Name(s) and address(es) of the representative(s)

## Domestic Codes for the Identification of Data

- (DL) Data concerning license
- (DP) Data concerning pawning

## Internationalt vedtagne Numre til Identifikation af Data (INID)

- Registreringsnummer
- Registreringsdato
- Forventet registreringsperiode/fornyelsesperiode
- Forventet udløbsdato for registrering/fornyelse
- Ansøgningsnummer
- Ansøgningsdato
- Udstillingsprioritetsoplysninger
- Indleveringsdato
  
- Model indleveret
  
- Konventionsprioritetsoplysninger
  
- Dato for offentlig tilgængelighed
  
- Bekendtgørelsesdato for ansøgningen
  
- Bekendtgørelsesdato for registreringen
  
- Udsættelsesdato
  
- Klasser
- Vareangivelse
  
- Mønstret
  
- Beskrivelse herunder farver
  
- Dato for tilførsel/udslettelse
  
- Nummer på hovedansøgning eller udskilt ansøgning
  
- Beslægtede ansøgninger
  
- Ansøgners navn og -adresse
  
- Frembringers navn og -adresse
- Indehavernavn og -adresse
  
- Fuldmægtignavn og -adresse

## Interne koder til identifikation af data

- Licensoplysninger
- Pantoplysninger

# Patentdirektoratet

Helgeshøj Allé 81  
DK-2630 Taastrup

# B



Returneres ved varig adresseændring

Erhvervsministeriet

## Patentdirektoratet

Helgeshøj Allé 81  
DK-2630 Taastrup



Telefon (+45) 43 50 80 00  
Telefax (+45) 43 50 80 01  
Telex 16046 DPO DK  
Giro 8 989923

ISSN 0903-8809