

Dansk Mønster Tidende



Indholdsfortegnelse

Bekendtgørelse af mønsteransøgninger	685
Omtryk	712
Offentligt tilgængelige mønsteransøgninger	713
Registrerede mønstre	717
Henlagte, afslåede eller tilbagetagne mønsteransøgninger	718
Ændringer	719
Fornyelse af mønsterregistreringer	720
Udslettelse af mønsterregistreringer	721
Rettelser	—
Andre meddelelser	—

Abonnementsprisen for årgangen er 600,- kr. Abonnement tegnes i Patentdirektoratet, Helgeshøj Allé 81, 2630 Tåstrup, tlf. 43 50 8540 eller 43 50 85 35. Gironr. 4 02 05 53. Prisen for et enkelt nummer er 40 kr. For forsendelse tillægges porto.

Ansvarlig for redaktion: Niels Ravn
Trykt hos Svalgaard Grafik a.s., Ballerup

ISSN 0903-8825

Bekendtgørelse af mønsteransøgninger

Indsigelser mod registreringen skal fremsættes skriftligt i 2 eksemplarer til registreringsmyndigheden inden 2 måneder fra bekendtgørelsesdagen, jfr. lov om mønstre nr 218 af 27. maj 1970, § 18, stk. 2.

Er det bekendtgjort, at model af mønstret er indleveret, kan denne ses i direktoratet.

Hvis afbildningen er udført i farver, er dette angivet.

Er mønstret forbillede for et ornament, er dette angivet.

(21) MA 0750 1996

(54) Ornament til brostensbelægning

(51) - Cl. 25-01

(55)

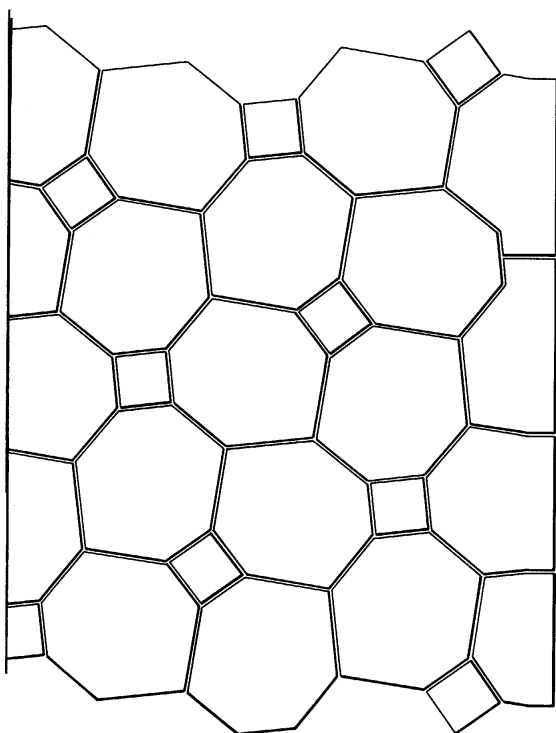

(71) ANSØGER(E):

SF-Kooperation GmbH, Beton-Konzepte, Bremerhavener Heerstrasse 40; 28717 Bremen, DE

(74) FULDMÆGTIG:

Chas. Hude A/S, H. C. Andersens Boulevard 33, København V

(72) FREMBRINGER(E):

Gerhard Hagenah, Walter-Bertelsmann-Weg 25; 27726 Worpswede, DE

(30) PRIORITET:

07 feb 1996 Tyskland M 96 01 168.8

(22) ANSØGNINGSDATO:
BEMÆRKNINGER:

07 aug 1996
Mønstret er forbillede for et ornament.

(21) MA 1426 1990

(54) En emballage

(51) - Cl. 09-03

(55)



(55)



(71) ANSØGER(E): **Eurocos Cosmetic GmbH**, Fürstenberger Strasse 229; D-60323 Frankfurt am Main, DE
(74) FULDMÆGTIG: Larsen & Birkeholm A/S Skandinavisk Patentbureau, Banegårdspladsen 1; Postboks 362, København V
(72) FREMBRINGER(E): peter Schmidt, Feldbrunnenstrasse 27; D-2000 Hamburg 13, DE
(30) PRIORITET: 01 jun 1990 Tyskland M9003725.1
(22) ANSØGNINGSDATO: 28 nov 1990

(21) MA 0942 1996

(54) En tryk- og tæthedsmåler

(51) - Cl. 10-04

(55)



(71) ANSØGER(E): **Elbima**, Kaersangervej 2; 8870 Langaa, DK
(72) FREMBRINGER(E): Børge Bisgaard, Borgergade 9; 8870 Langå, DK
(22) ANSØGNINGSDATO: 07 okt 1996

(21) MA 0951 1996

(54) Ornament til havekrukke

(51) - Cl. 11-02

(55)

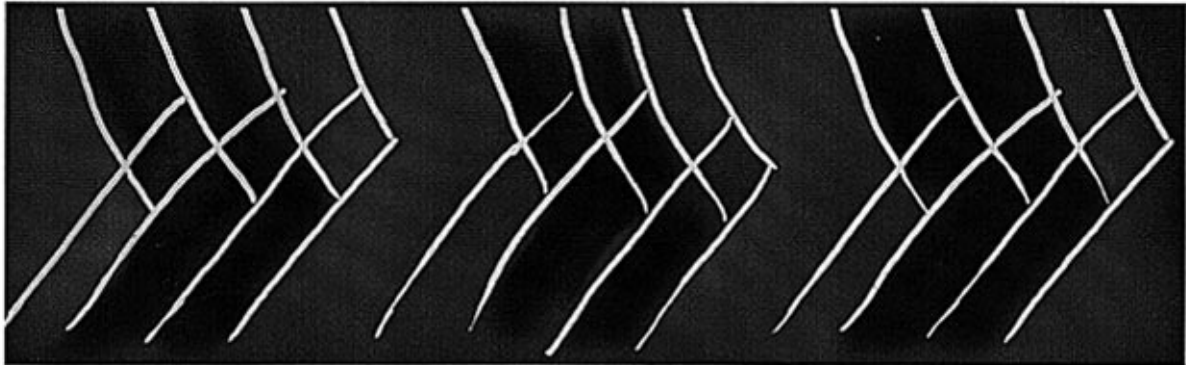

(71) ANSØGER(E): **Geok Lian Henriksen**, c/o Kiki Design AS; Ryevej 4; 4060 Kirke Såby, DK
(74) FULDMÆGTIG: Patentingeniør N. H. Gregersen - Aarhus Patentkontor, Skanderborgvej 40, Århus C
(72) FREMBRINGER(E): Ansøgeren
(22) ANSØGNINGSDATO: 08 okt 1996
(66) BEMÆRKNINGER: Ansøger har samme dag indleveret MA 0950, 0952-0957 1996 og MA 0779 1997.
BEMÆRKNINGER: Mønstret er forbillede for et ornament.

(21) MA 0954 1996

(54) Ornament til havekrukke

(51) - Cl. 11-02

(55)



(71) ANSØGER(E): **Geok Lian Henriksen**, c/o Kiki Design AS; Ryevej 4; 4060 Kirke Såby, DK
(74) FULDMÆGTIG: Patentingeniør N. H. Gregersen - Aarhus Patentkontor, Skanderborgvej 40, Århus C
(72) FREMBRINGER(E): Ansøgeren
(22) ANSØGNINGSDATO: 08 okt 1996
(66) BEMÆRKNINGER: Ansøger har samme dag indleveret MA 0950-0953, 0955-0957 1996 og MA 0779 1997.
BEMÆRKNINGER: Mønstret er forbillede for et ornament.

(21) MA 0955 1996

(54) Ornament til havekrukke

(51) - Cl. 11-02

(55)



(71) ANSØGER(E): **Geok Lian Henriksen**, c/o Kiki Design AS; Ryevej 4; 4060 Kirke Såby, DK
(74) FULDMÆGTIG: Patentingeniør N. H. Gregersen - Aarhus Patentkontor, Skanderborgvej 40, Århus C
(72) FREMBRINGER(E): Ansøgeren
(22) ANSØGNINGSDATO: 08 okt 1996
(66) BEMÆRKNINGER: Ansøger har samme dag indleveret MA 0950-0954, 0956-0957 1996 og MA 0779 1997.
BEMÆRKNINGER: Mønstret er forbillede for et ornament.

(21) MA 0956 1996

(54) Ornament til havekrukke

(51) - Cl. 11-02

(55)

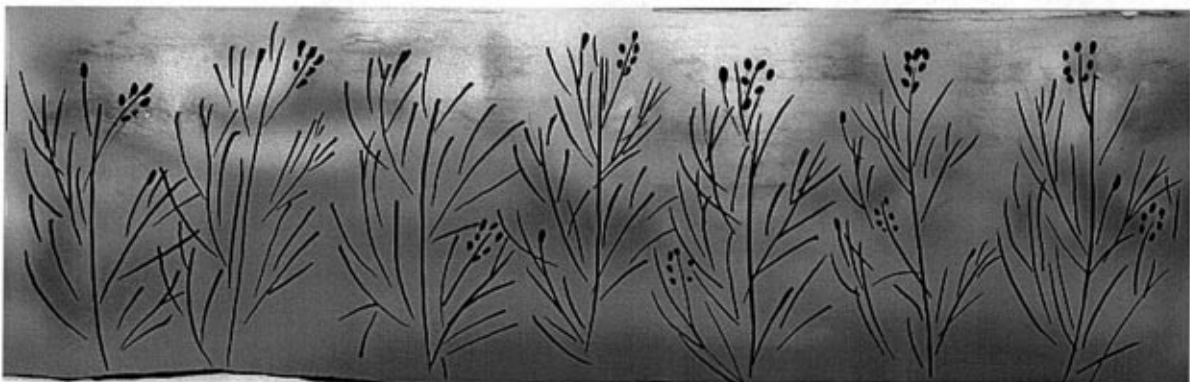

(71) ANSØGER(E): **Geok Lian Henriksen**, c/o Kiki Design AS; Ryevej 4; 4060 Kirke Såby, DK
(74) FULDMÆGTIG: Patentingeniør N. H. Gregersen - Aarhus Patentkontor, Skanderborgvej 40, Århus C
(72) FREMBRINGER(E): Ansøgeren
(22) ANSØGNINGSDATO: 08 okt 1996
(66) BEMÆRKNINGER: Ansøger har samme dag indleveret MA 0950-0955, 0957 1996 og MA 0779 1997.
BEMÆRKNINGER: Mønstret er forbillede for et ornament.

(21) MA 0957 1996

(54) Ornament til havekrukke

(51) - Cl. 11-02

(55)



(71) ANSØGER(E):

(74) FULDMÆGTIG:

(72) FREMBRINGER(E):

(22) ANSØGNINGSDATO:

(66) BEMÆRKNINGER:

BEMÆRKNINGER:

Geok Lian Henriksen, c/o Kiki Design AS; Ryevej 4; 4060 Kirke Såby, DK
 Patentingenør N. H. Gregersen - Aarhus Patentkontor, Skanderborgvej 40,
 Århus C

Ansøgeren

08 okt 1996

Ansøger har samme dag indleveret MA 0950-0956 1996 og MA 0779 1997.

Mønstret er forbillede for et ornament.

(21) MA 0779 1997

(54) Ornament til havekrukke

(51) - Cl. 11-02

(55)



(71) ANSØGER(E):

(74) FULDMÆGTIG:

(72) FREMBRINGER(E):

(22) ANSØGNINGSDATO:

(66) BEMÆRKNINGER:

BEMÆRKNINGER:

Geok Lian Henriksen, c/o Kiki Design A/S; Ryevej 4, Postboks 20; 4060 Kirke
 Såby, DK

Patentingenør N. H. Gregersen - Aarhus Patentkontor, Skanderborgvej 40,
 Århus C

Ansøgeren

08 okt 1996

Ansøger har samme dag indleveret MA 0950-0957 1996.

Mønstret er forbillede for et ornament.

(21) MA 1161 1996

(54) En aluminiumprofil

(51) - Cl. 25-01

(55)

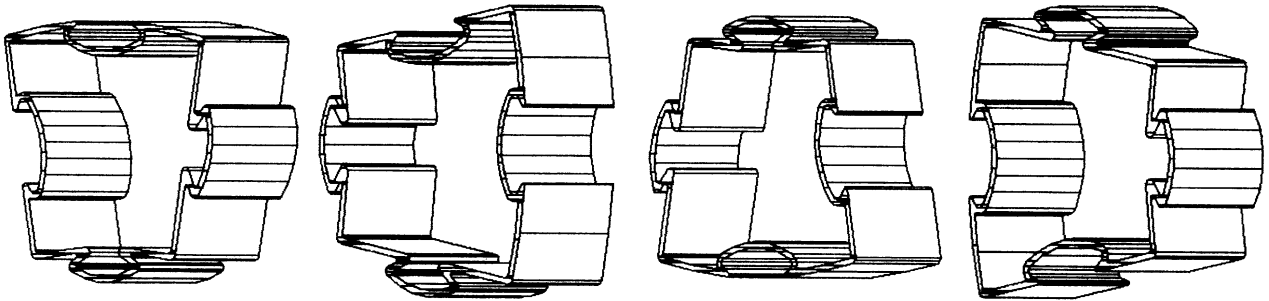

(71) ANSØGER(E):

Gunnar Benidikt Weissappel, Humlebo 8; 2665 Vallensbæk Strand, DK
Helga Fridiksdóttir, Humlebo 8; 2665 Vallensbæk Strand, DK

(72) FREMBRINGER(E):

Gunnar Benidikt Weissappel, Humlebo 8; 2665 Vallensbæk Strand, DK

(22) ANSØGNINGSDATO:

27 nov 1996

(21) MA 1163 1996

(54) Et spillebræt

(51) - Cl. 21-01

(55)

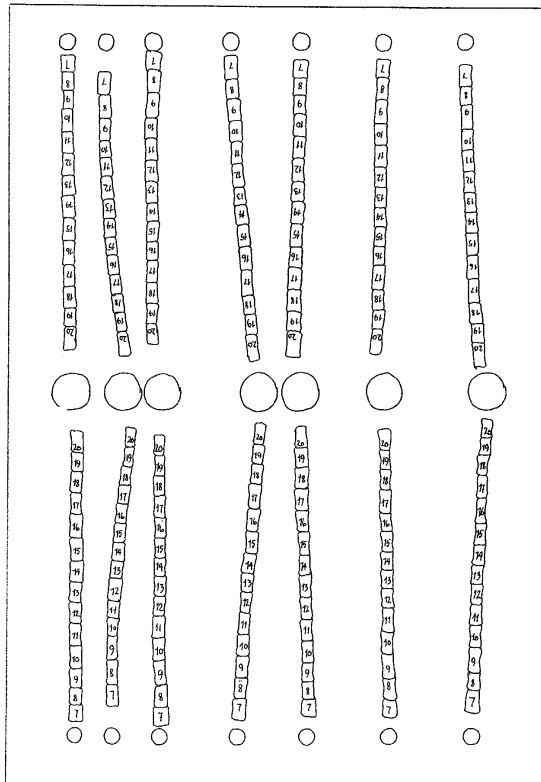

(71) ANSØGER(E):

Ebbe Preisler, Rosen-
 vængets Allé 14; 2100
 København Ø, DK
 Chas. Hude A/S, H. C.
 Andersens Boulevard
 33, København V

(74) FULDMÆGTIG:

(72) FREMBRINGER(E):

Ansøgeren

(22) ANSØGNINGSDATO:

28 nov 1996

- (21) **MA 0010 1997** (54) **1-2) Kombineret besætningsartikel og lukkeindretning til sko og andet læderbeklædning** (51) - Cl. 02-07
- (55) (54) **1-2) Kombineret besætningsartikel og lukkeindretning til håndtasker og lignende lædervarer** (54) **1-2) Kombineret besætningsartikel og spænde eller lås til håndtasker og andre lædervarer, alt til et sæt** (51) - Cl. 03-01
- (51) - Cl. 08-07

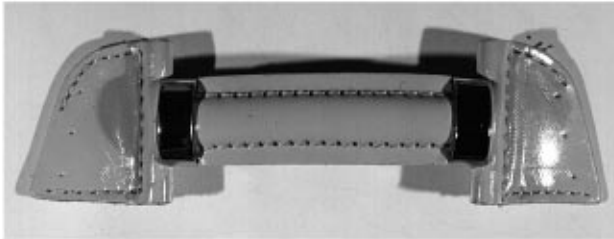
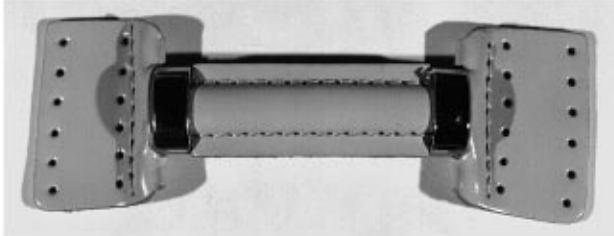

- (71) ANSØGER(E): **EMA S. r. l.**, 2, Via S. Maria; I-63044 Comunanza, IT
- (74) FULDMÆGTIG: Linds Patentbureau, Ellekrattet 20, Vedbæk
- (72) FREMBRINGER(E): Diego Della Valle, 4396 Via Fratte; I-63019 S. Elpidio a Mare, IT
- (30) PRIORITET: 11 okt 1996 Italien
- (22) ANSØGNINGSDATO: RM 0000195
07 jan 1997

- (21) **MA 0108 1997** (54) **En gummiliste til kloakmandehul** (51) - Cl. 25-02
- (55)

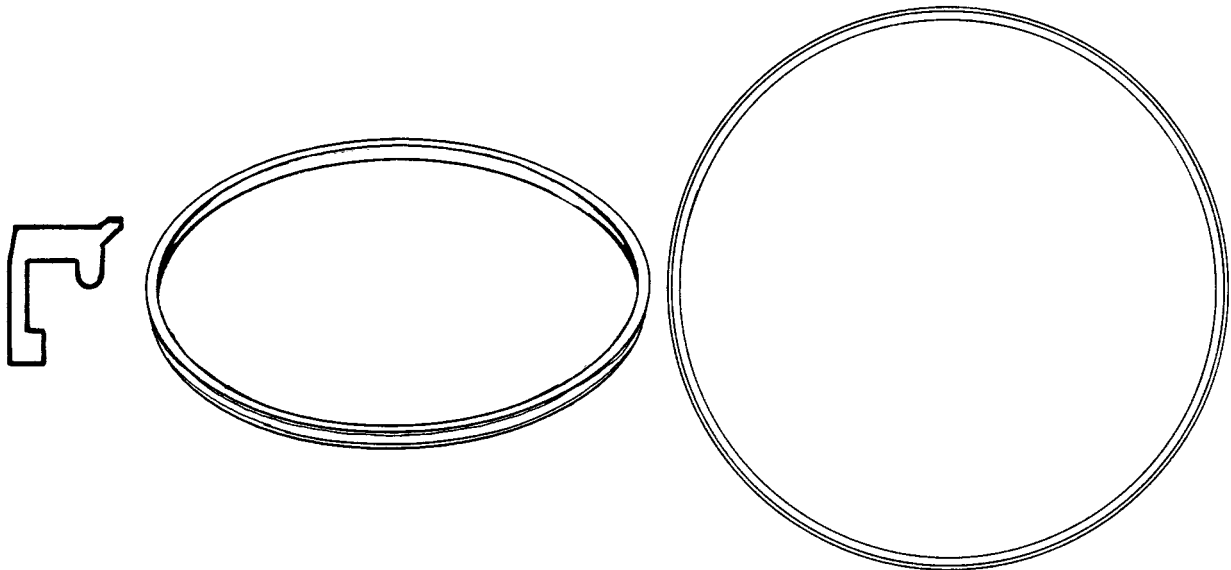

- (71) ANSØGER(E): **Ulefos Jernværk KS**, 3745 Ulefoss, NO
- (74) FULDMÆGTIG: Chas. Hude A/S, H. C. Andersens Boulevard 33, København V
- (72) FREMBRINGER(E): Per T. Westheim, Åslandv. 10; 3745 Ulefoss, NO
- (30) PRIORITET: 05 aug 1996 Norge 960555
- (22) ANSØGNINGSDATO: 04 feb 1997

(21) **MA 0274 1997**(54) **Kombineret drikkeglas og præmiepokal**

(51) - Cl. 07-01 ;11-03

(55)

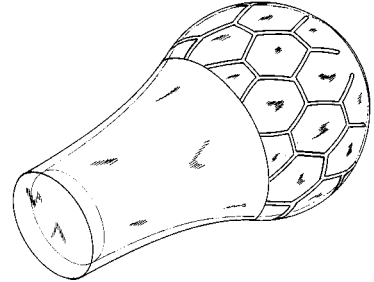
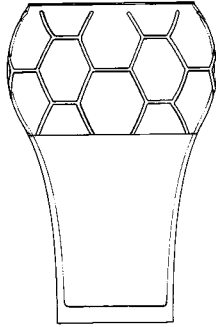
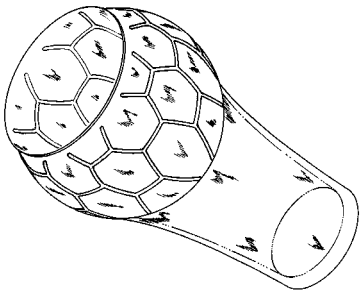

(71) ANSØGER(E):

Jim Martin Mølvig, Keplersgade 2, sth. ; 2300 København S, DK

(74) FULDMÆGTIG:

Budde, Schou & Co. A/S, Vestergade 31, København K

(72) FREMBRINGER(E):

Ansøgeren

(22) ANSØGNINGSDATO:

07 mar 1997

(21) **MA 0303 1997**(54) **Et hjælpemiddel til golfspil**

(51) - Cl. 21-01

(55)

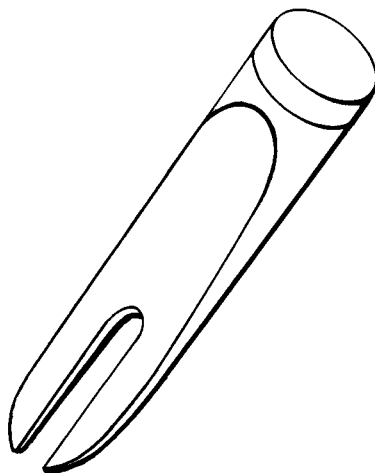

(71) ANSØGER(E):

Mats Lis-Daniels, Hovås Länsmansväg 21; S-436 50 Hovås, SE

(74) FULDMÆGTIG:

Albihn West AB, Box 142, Göteborg

(72) FREMBRINGER(E):

Ansøgeren

(30) PRIORITET:

03 dec 1996 Sverige 96-2559

(22) ANSØGNINGSDATO:

17 mar 1997

(21) MA 0304 1997

(54) Æskekartonnage til kager

(51) - Cl. 09-03

(55)

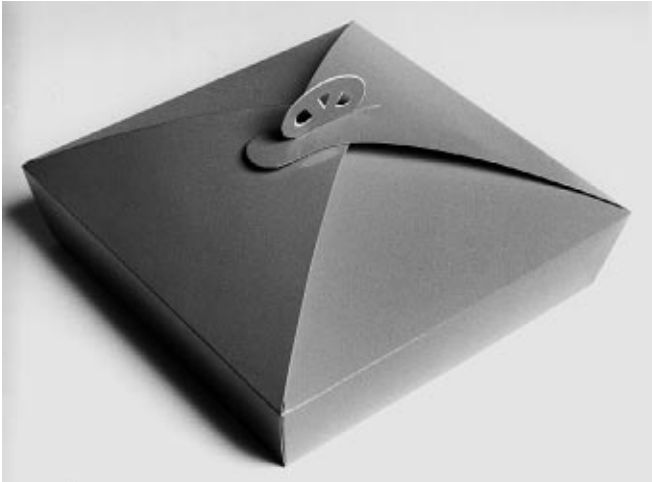

(71) ANSØGER(E):

**Hanne Bjerring-
holm**, Gl. Stationsvej
18; Hyllested; 8400
Ebeltoft, DK

(74) FULDMÆGTIG:

Svend Olsen,
Søbakken 5; Stilling,
Skanderborg

(72) FREMBRINGER(E):

Ansøgeren

(22) ANSØGNINGSDATO:

17 mar 1997

(21) MA 0376 1997

(54) En indretning til transportbånd til brug ved slagtning af dyr

(51) - Cl. 12-05

(55)

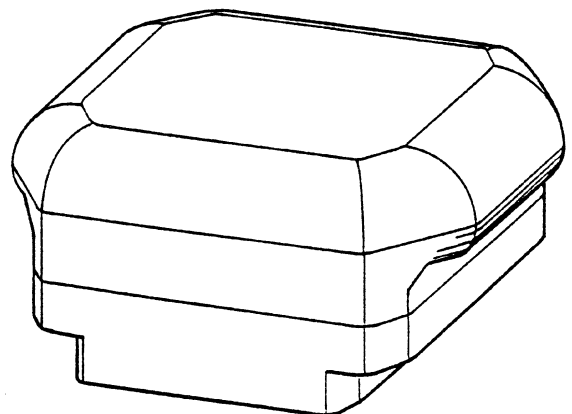
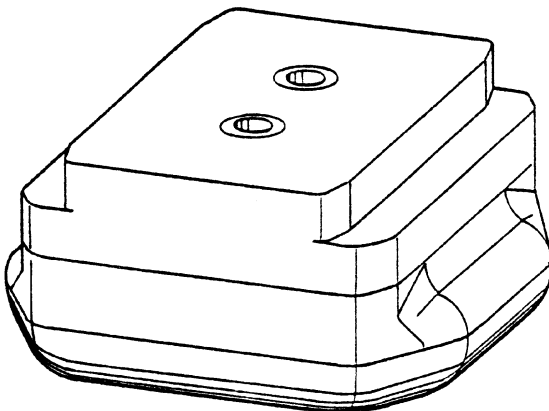

(71) ANSØGER(E):

Stork RMS B. V., Albert Schweitzerstraat 33; 7131 PG Lichtenvoorde, NL

(74) FULDMÆGTIG:

Giersing & Stelling Patentbureau A/S, Teglpøtten 3, Birkerød

(72) FREMBRINGER(E):

Sander Antonie van Ochten, Vogelkersstraat 16; 7132 CD Lichtenvoorde, NL

(30) PRIORITET:

11 okt 1996 Beneluxlandene 72399-00

(22) ANSØGNINGSDATO:

08 apr 1997

(21) MA 0321 1997

(54) 1-3) Konsol til vinduesbeslag, alt til et sæt (51) - Cl. 08-09

(55)

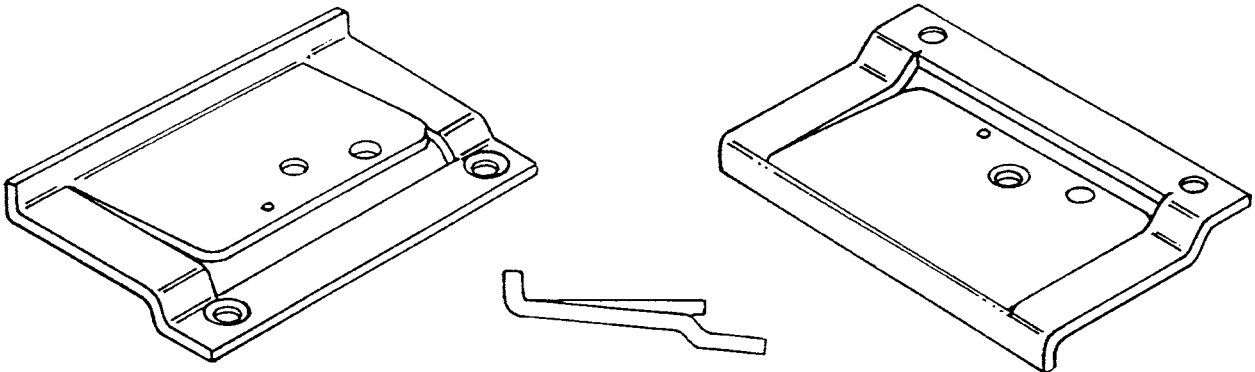

Løbenr. 1

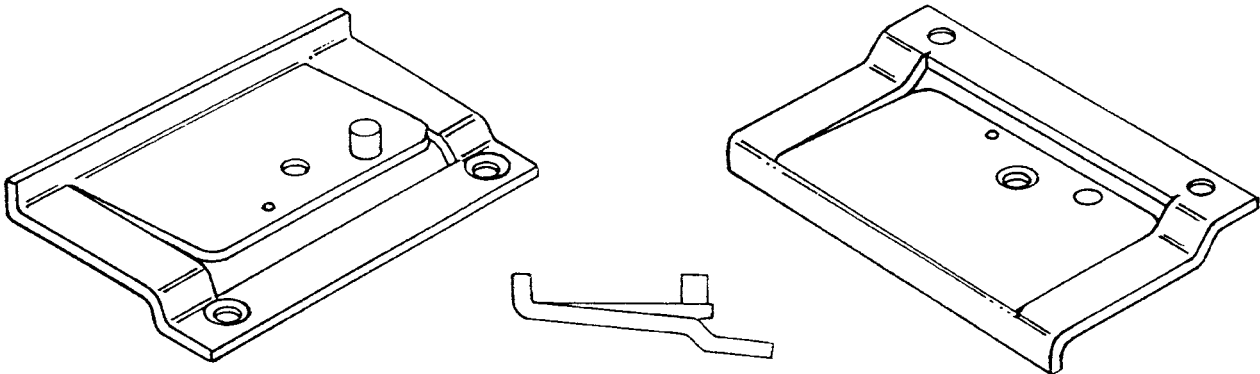

Løbenr. 2

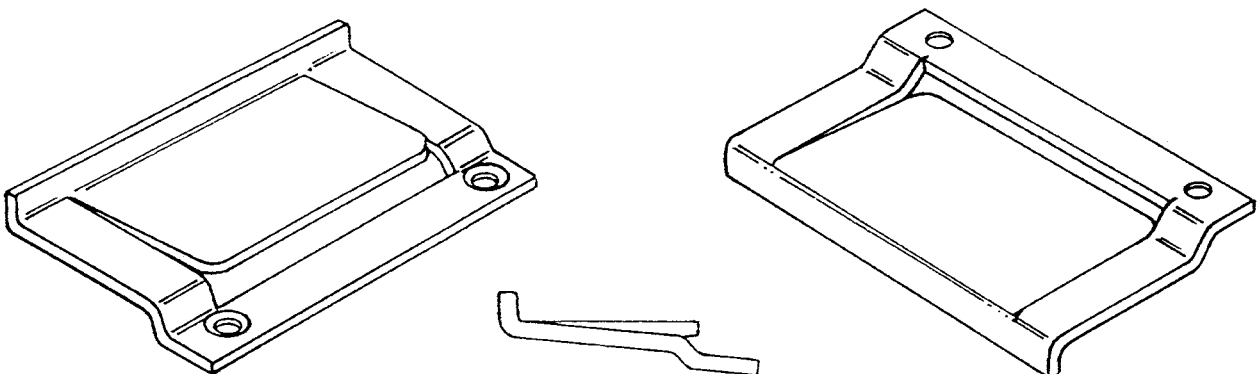

Løbenr. 3

(71) ANSØGER(E):
(74) FULDMÆGTIG:

A/S J. Petersens Beslagfabrik, Jacob Petersensvej 9; 9240 Nibe, DK
Larsen & Birkeholm A/S Skandinavisk Patentbureau, Banegårdspladsen 1;
Postboks 362, København V

(72) FREMBRINGER(E):
(22) ANSØGNINGSDATO:

Karen Hagenborg Winter, Birkeallé 3; 9240 Nibe, DK
19 mar 1997

(21) MA 0373 1997

(54) En stol

(51) - Cl. 06-01

(55)



(71) ANSØGER(E):

Hollandse Signaalapparaten B. V., Zuidelijke Havenweg 40; 7554 RR Hengelo, NL

(74) FULDMÆGTIG:

K. Skøtt-Jensen, Patentingeniører A/S, Lemmingvej 225, Hasselager

(72) FREMBRINGER(E):

Wouter Eggink, Joost van den Vondellaan 21; 7412 ML Deventer, NL

(30) PRIORITET:

11 okt 1996Beneluxlandene 72405-01

(22) ANSØGNINGSDATO:

08 apr 1997

(21) MA 0418 1997

(54) 1) En sofa 2) sofa 3) lænestol, alt til et sæt (51) - Cl. 06-01

(55)

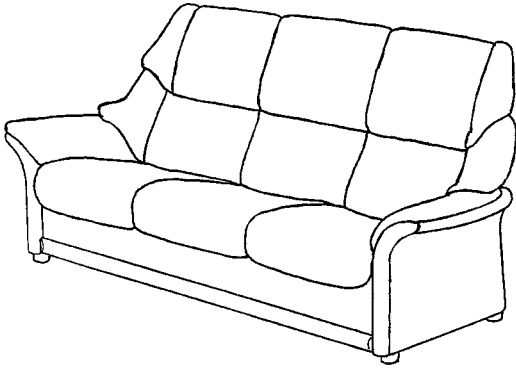

Løbenr. 1

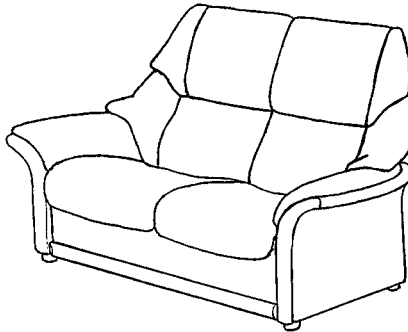

Løbenr. 2

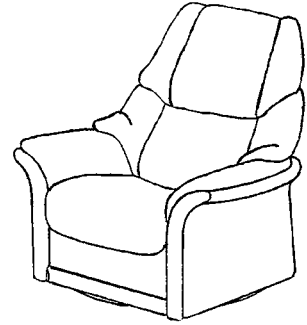

Løbenr. 3

(71) ANSØGER(E):

J. E. Ekornes A/S, P. B. 23; N-6222 Ikornnes, NO

(74) FULDMÆGTIG:

Internationalt Patent-Bureau, Høje Taastrup Boulevard 23, Taastrup

(72) FREMBRINGER(E):

Harald Relling, Futeveien 9; N-6030 Langevåg, NO

(30) PRIORITET:

21 okt 1996 Norge 960756

(22) ANSØGNINGSDATO:

21 apr 1997

(66) BEMÆRKNINGER:

Ansøger har samme dag indleveret MA 0419 1997.

(21) MA 0419 1997

(54) Et chassis til en sofa

(51) - Cl. 06-01

(55)

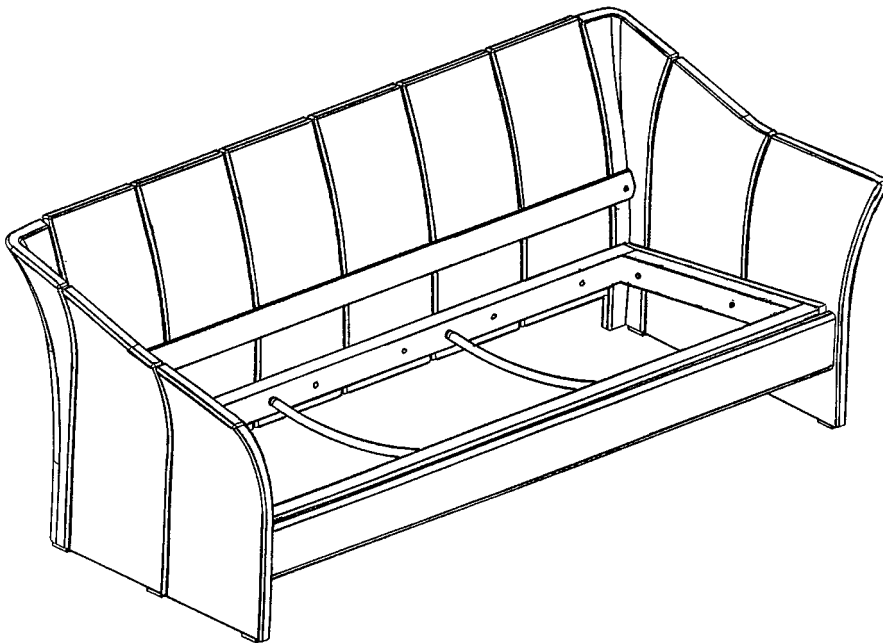

(71) ANSØGER(E):

J. E. Ekornes A/S, P. B. 23; N-6222 Ikornnes, NO

(74) FULDMÆGTIG:

Internationalt Patent-Bureau, Høje Taastrup Boulevard 23, Taastrup

(72) FREMBRINGER(E):

Harald Relling, Futeveien 9; N-6030 Langevåg, SE

(30) PRIORITET:

21 okt 1996 Norge 960755

(22) ANSØGNINGSDATO:

21 apr 1997

(66) BEMÆRKNINGER:

Ansøger har samme dag indleveret MA 0418 1997.

(21) MA 0424 1997

(54) Et hårspænde

(51) - Cl. 28-03

(55)



(71) ANSØGER(E):

Deichmann + Co., Ltd., 9, 1F, Juko Tower; No. 8, Tai Chung Road, Tsuen Wan; N. T., HK

(74) FULDMÆGTIG:

Patentbureauet Magnus Jensens Efff., Frederiksborgvej 15, Farum

(72) FREMBRINGER(E):

Kate Knudsen, 12215 Hesby Street; No. Hollywood; Ca. 91607, US

(22) ANSØGNINGSDATO:

22 apr 1997

(21) MA 0425 1997

(54) Et hårspænde

(51) - Cl. 28-03

(55)



(71) ANSØGER(E):

Deichmann + Co., Ltd., 9, 1F, Juko Tower; No. 8, Tai Chung Road, Tsuen Wan; N. T., HK

(74) FULDMÆGTIG:

Patentbureauet Magnus Jensens Efff., Frederiksborgvej 15, Farum

(72) FREMBRINGER(E):

Kate Knudsen, 12215 Hesby Street; No. Hollywood; Ca. 91607, US

(22) ANSØGNINGSDATO:

22 apr 1997

(21) **MA 0443 1997**(54) **Et håndbetjent gribe-, holde og stikkered-**

(51) - Cl. 07-04

skab til husholdnings- og køkkenbrug (

(55)

54) **Et håndbetjent værktøj til havebrug**

(51) - Cl. 08-01

54) **Et håndbetjent værktøj til håndarbejde**

(51) - Cl. 02-07

54) **Et håndbetjent værktøj til tovværks- og vævearbejde**

(51) - Cl. 19-06

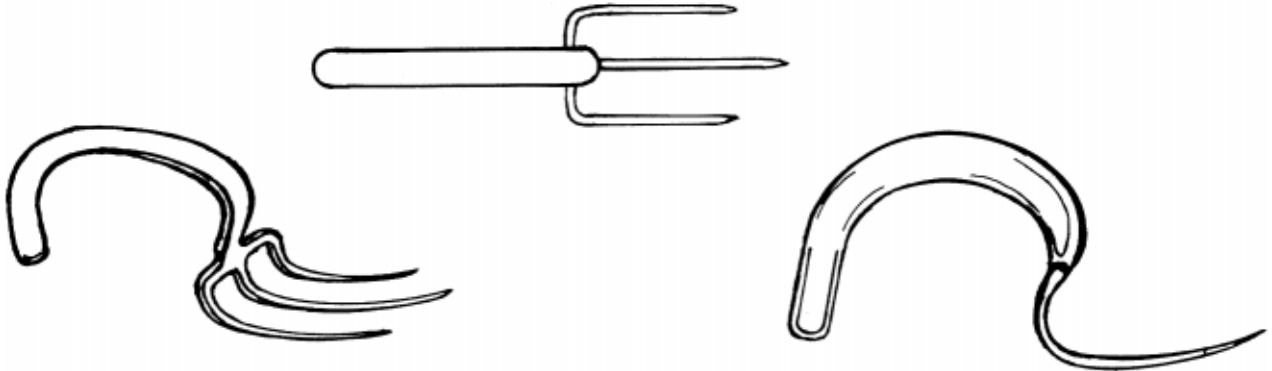

(71) ANSØGER(E):

Dickhaus & Partner GmbH, Kohlwinkelstrasse 15; D-82362 Weilheim, DE

(74) FULDMÆGTIG:

Linds Patentbureau, Ellekrattet 20, Vedbæk

(72) FREMBRINGER(E):

Reiner Dickhaus, Kellerstrasse 15; D-82418 Murnau, DE

(30) PRIORITET:

26 okt 1996 Tyskland M 96 09 346.3

(22) ANSØGNINGSDATO:

28 apr 1997

(21) **MA 0462 1997**(54) **En foldekarton (emballage)**

(51) - Cl. 09

(55)

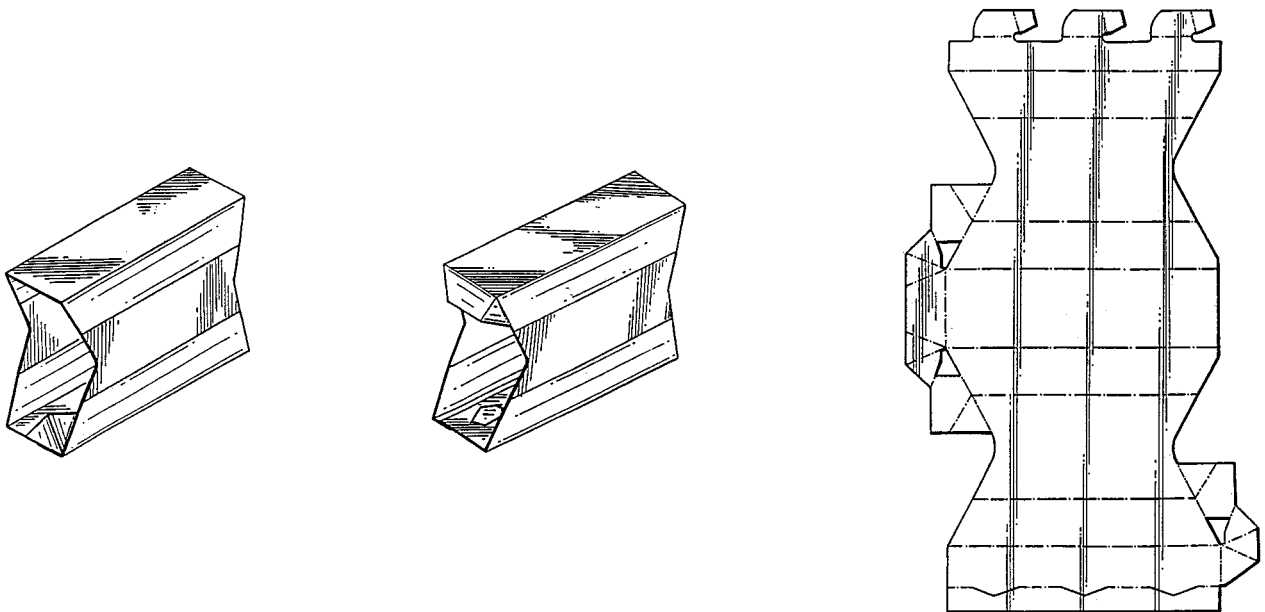

(71) ANSØGER(E):

The Mead Corporation, Courthouse Plaza NE; Dayton; Ohio 45463, US

(74) FULDMÆGTIG:

Budde, Schou & Co. A/S, Vestergade 31, København K

(72) FREMBRINGER(E):

Patrick Blin 6, rue Henriette Labonne; F-36000 Chateauroux, FR

(30) PRIORITET:

31 okt 1996 Storbritannien 2060494

(22) ANSØGNINGSDATO:

30 apr 1997

(66) BEMÆRKNINGER:

Ansøger har samme dag indlev. MA 797-,798-,799-,800-,og 801-1997

(21) MA 0451 1997

(54) En mobil kreditkortterminal

(51) - Cl. 14-02

(55)

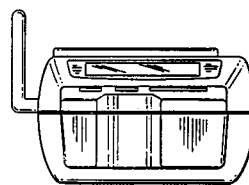
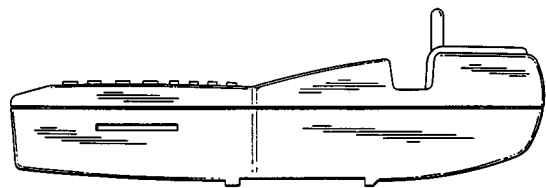
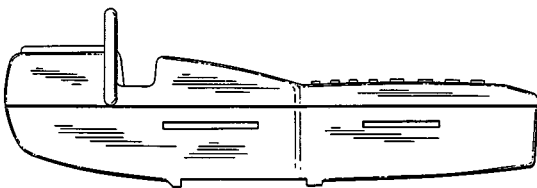
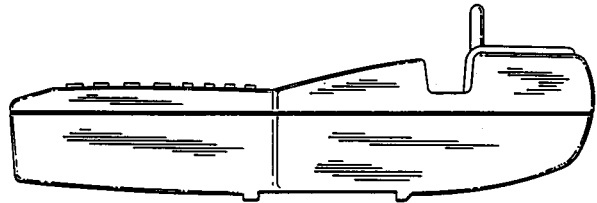
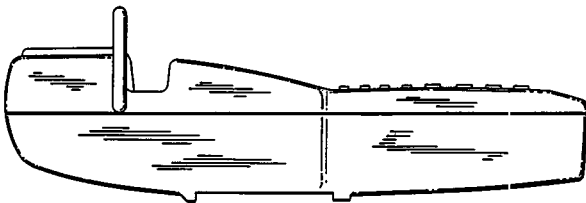
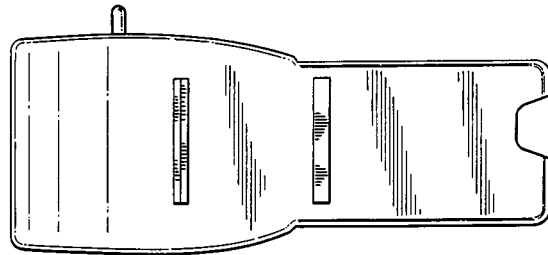
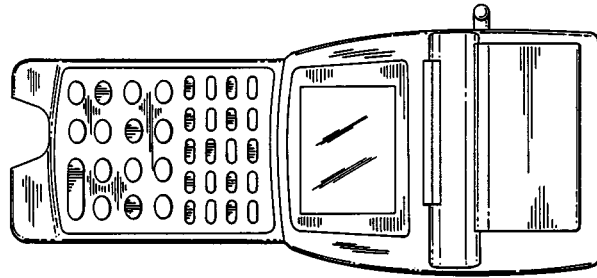
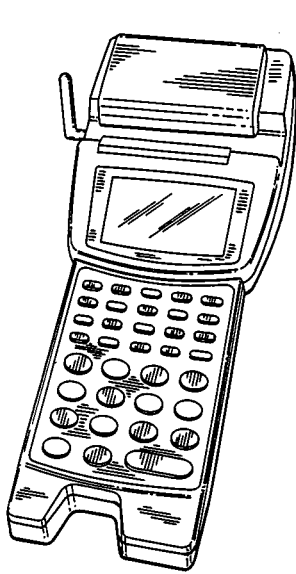

(71) ANSØGER(E):

(74) FULDMÆGTIG:

(72) FREMBRINGER(E):

(30) PRIORITET:

(22) ANSØGNINGS DATO:

Omega Digital Data Inc., 8100 Keele Street; Concord, Ontario; L4K 2A3, CA

Budde, Schou & Co. A/S, Vestergade 31, København K

Michael Coveley, 8100 Keele Street; Concord, Ontario; L4K 2A3, CA

05 nov 1996 Canada 1996-2520

28 apr 1997

(21) MA 0533 1997

(54) 1-3) Et beslag til en brusekabine 4)
åbningsknop dertil, alt til et sæt

(51) - Cl. 08-06

(55)

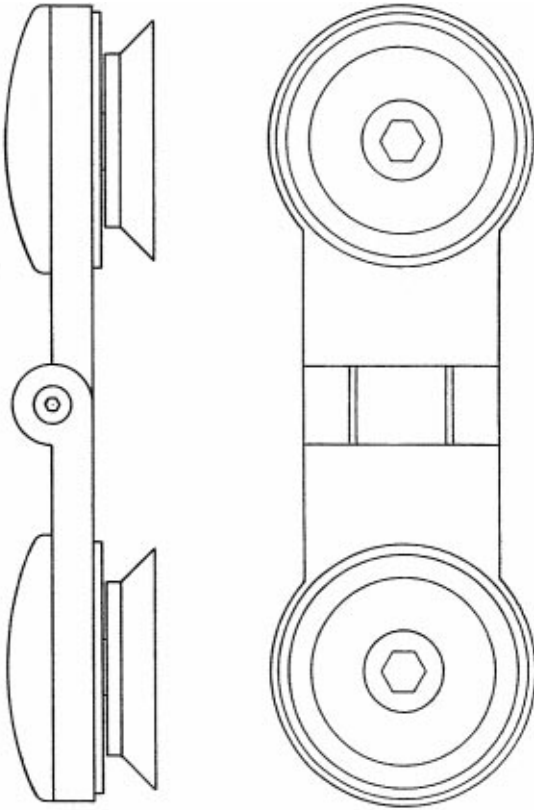

Løbenr. 1



Løbenr. 2

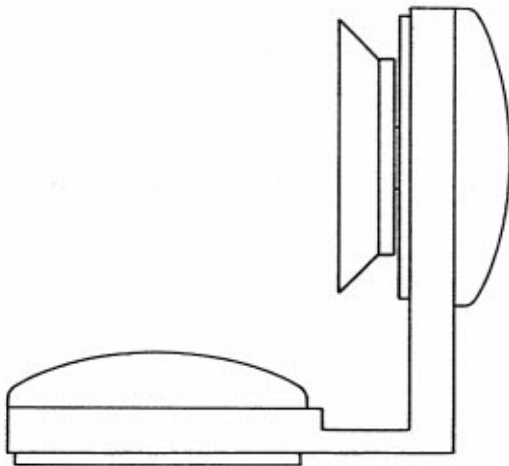

Løbenr. 3

(71) ANSØGER(E):
(74) FULDMÆGTIG:**Glas Sprinz GmbH & Co.**, Goethestrasse 36; D-88214 Ravensburg, DE
Larsen & Birkeholm A/S Skandinavisk Patentbureau, Banegårdspladsen 1;
Postboks 362, København V

(72) FREMBRINGER(E):

Joachim Fischbach, Goethestrasse 36; D-88214 Ravensburg, DE

(30) PRIORITET:

02 dec 1996 Tyskland M 96 10 328.0

(22) ANSØGNINGSDATO:

21 maj 1997

(21) MA 0535 1997

(54) En trusse

(51) - Cl. 02-01

(55)

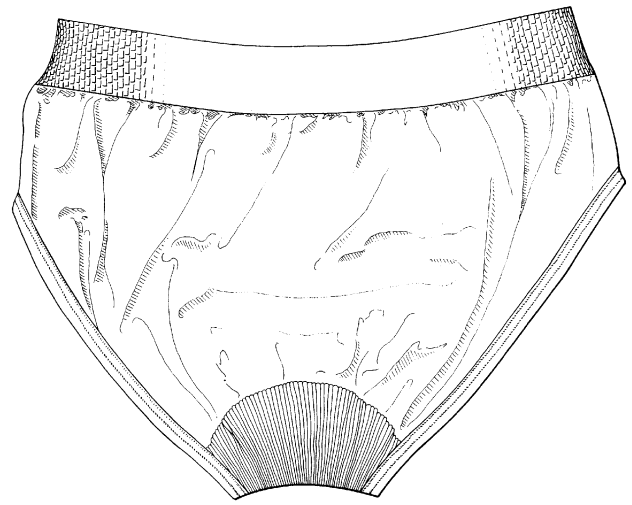
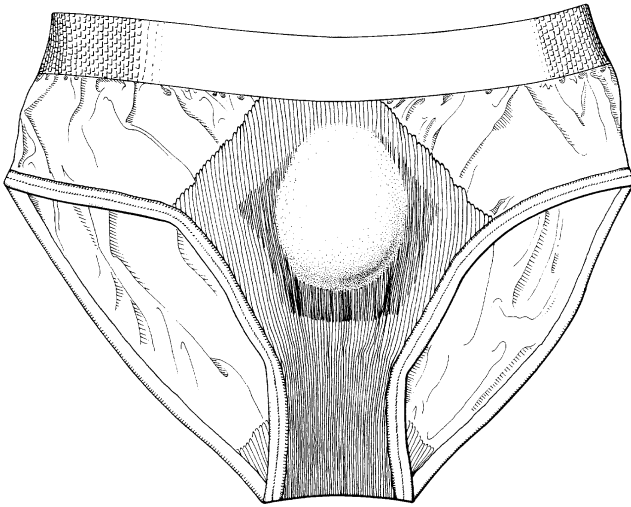

(71) ANSØGER(E):

Panty Candy Limited, Robertson Double 20th Floor; Printing House, 18 Ice House Street; Central, HK

(74) FULDMÆGTIG:

Hofman-Bang & Boutard, Lehmann & Ree A/S, Hans Bekkevolds Allé 7, Hellerup

(72) FREMBRINGER(E):

Antonie Hendrick van Laar, Edificio Navegador, Lote 2-6B; Avenida 25 de Abril; P-Cascais Portugal, PT

(30) PRIORITET:

28 nov 1996 Storbritannien GB 2061222

(22) ANSØGNINGSDATO:

22 maj 1997

(21) MA 0544 1997

(54) Kombineret reol- og arbejdsbord

(51) - Cl. 06-05

(55)

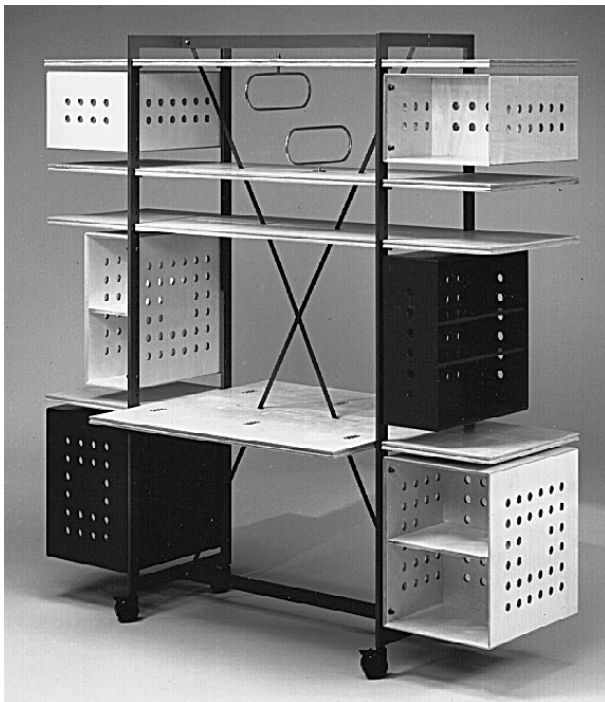

(71) ANSØGER(E):

Jørgen Gert Nielsen, Holger Danskes Vej 56, 3.th; 2000 Frederiksberg, DK

(72) FREMBRINGER(E):

Ansøgeren

(22) ANSØGNINGSDATO:

26 maj 1997

(66) BEMÆRKNINGER:

Ansøger har samme dag indleveret MA 0545 1997

(21) MA 0545 1997

(54) Et garderobermøbel

(51) - Cl. 06-04

(55)



(71) ANSØGER(E):

Jørgen Gert Nielsen,
Holger Danskes Vej 56,
3.th; 2000 Frederiks-
berg, DK

(72) FREMBRINGER(E):

Ansøgeren
26 maj 1997

(22) ANSØGNINGSDATO:

(66) BEMÆRKNINGER:

Ansøger har samme
dag indleveret MA 0544
1997

(21) MA 0611 1997

(54) En lampe

(51) - Cl. 26-05

(55)



(71) ANSØGER(E):

Jacob Honoré, Syvens Allé 1, 5.th; 2300 København S., DK
Else Marie Skovgaard, Syvens Allé 1, 5.th. ; 2300 København S, DK

(72) FREMBRINGER(E):

Ansøgeren

(22) ANSØGNINGSDATO:

11 jun 1997

(66) BEMÆRKNINGER:

Ansøger har samme dag indleveret MA 0612-0613 1997

(21) MA 0612 1997

(54) En lampe

(51) - Cl. 26-05

(55)

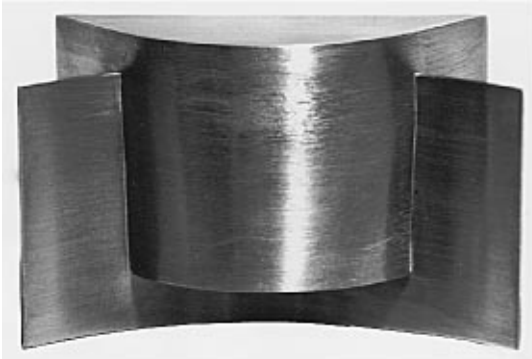

(71) ANSØGER(E):

Jacob Honoré, Syvens Allé 1, 5.th. ; 2300 København S, DK**Else Marie Skovgaard**, Syvens Allé 1, 5. th. ; 2300 København S., DK

(72) FREMBRINGER(E):

Ansøgeren

(22) ANSØGNINGSDATO:

11 jun 1997

(66) BEMÆRKNINGER:

Ansøger har samme dag indleveret MA 0611 og 0613 1997.

(21) MA 0613 1997

(54) En lampe

(51) - Cl. 26-05

(55)

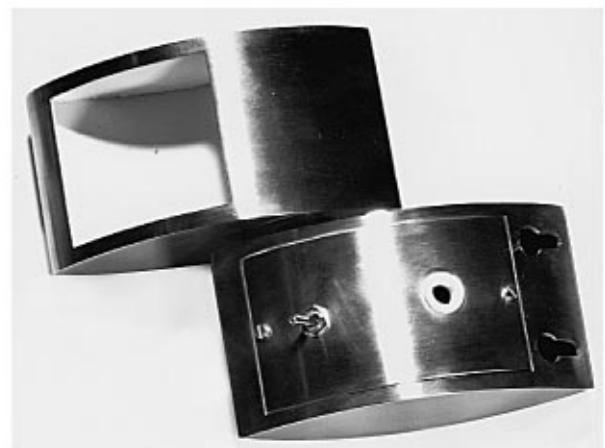
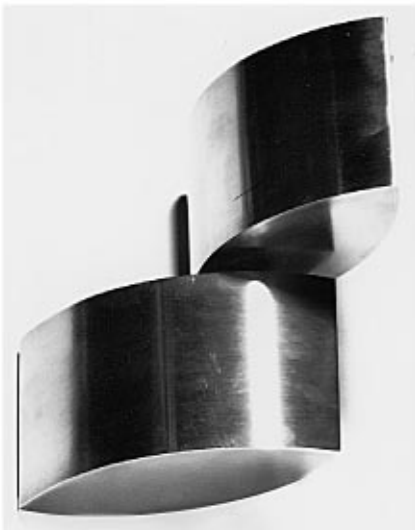

(71) ANSØGER(E):

Jacob Honoré, Syvens Allé 1, 5.th. ; 2300 København S., DK**Else Marie Skovgaard**, Syvens Allé 1, 5. th. ; 2300 København S., DK

(72) FREMBRINGER(E):

Ansøgeren

(22) ANSØGNINGSDATO:

11 jun 1997

(66) BEMÆRKNINGER:

Ansøger har samme dag indleveret MA 0611 og 0612 1997.

(21) MA 0632 1997

(54) Et bærestativ, især til fjernsynsudstyr eller andet elektronisk udstyr (51) - Cl. 06-06

(55)

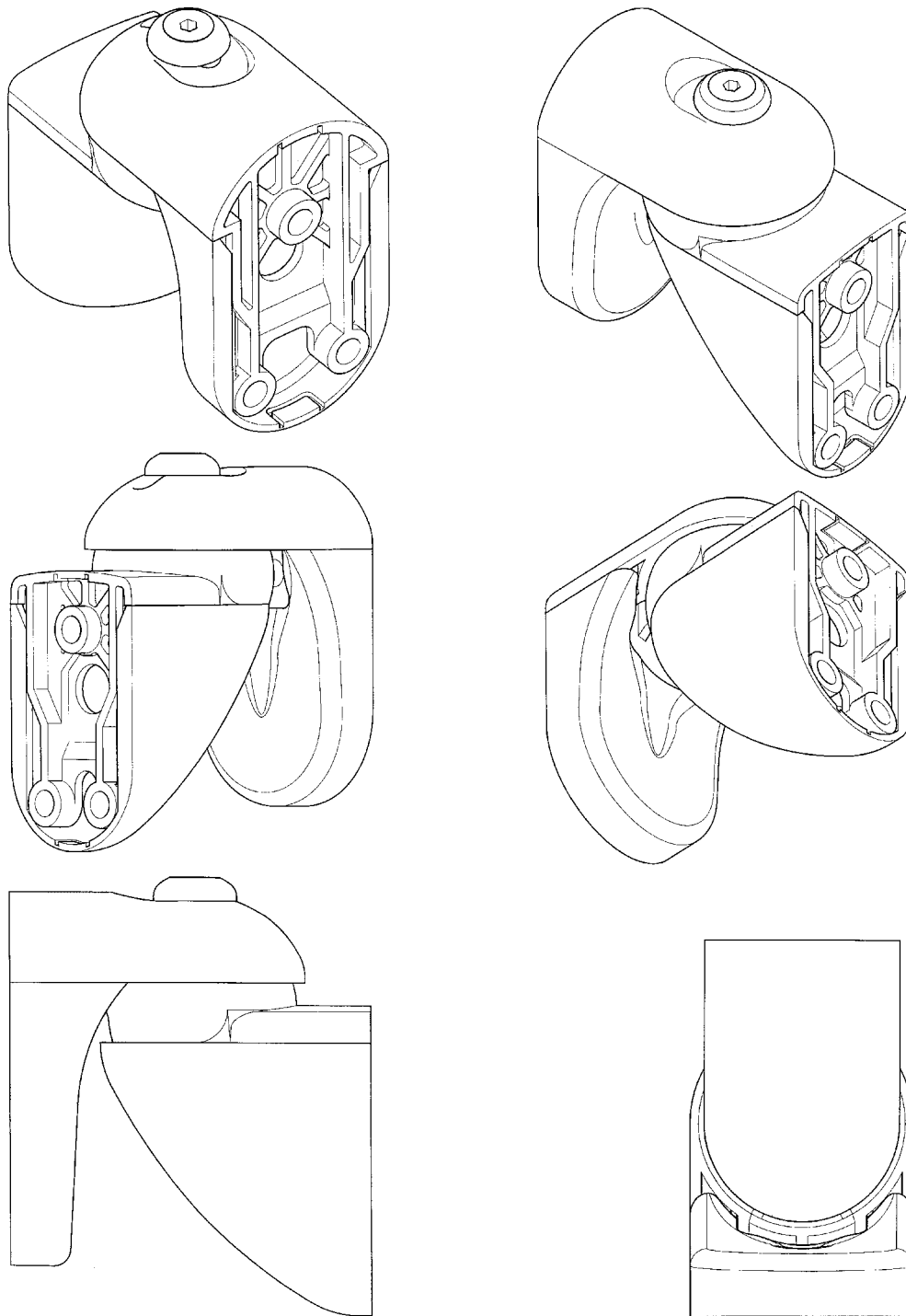

(71) ANSØGER(E):

Commercial Brains Limited, Church Road; St. Sampsons; Guernsey; Kanalørne, GB

(74) FULDMÆGTIG:

Plougmann, Vingtoft & Partners A/S, Sankt Annæ Plads 11; Postboks 3007, København K

(72) FREMBRINGER(E):

Richard Jeffry Whitaker, c/o Commercial Brains Limited; Church Road; St. Sampsons Guernsey; Kanalørne, GB

Alan Michael George Meeks, Visitech; Studio 1; Intec 2 Wade Road; Basingstoke Hampshire; RG24 ONE, GB

(30) PRIORITET:

14 dec 1996Storbritannien 2061787

(22) ANSØGNINGSDATO:

13 jun 1997

(21) MA 0653 1997

(54) Et limbord

(51) - Cl. 06-03

(55)

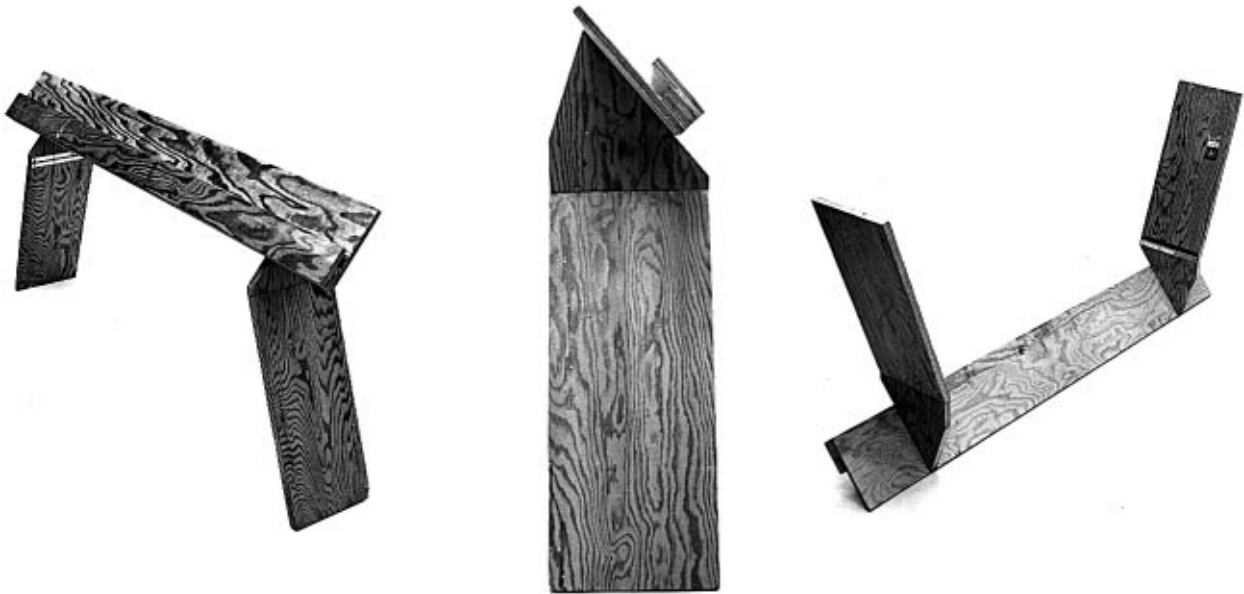
(71) ANSØGER(E):
(74) FULDMÆGTIG:**Tor Einar Vassvik**, N-4365 Hellvik, NO
Larsen & Birkeholm A/S Skandinavisk Patentbureau, Banegårdspladsen 1;
Postboks 362, København V

(72) FREMBRINGER(E):

Ansøgeren

(30) PRIORITET:

08 jan 1997 Norge 970009

(22) ANSØGNINGSDATO:

23 jun 1997

(21) MA 0667 1997

(54) 1) En købmandsdisk 2-3) reolskabe, alt til
en møbelserie

(51) - Cl. 06-04

(55)



Løbenr. 1



Løbenr. 2



Løbenr. 3

(71) ANSØGER(E):

DAN-FORM ApS, Blokken 21-23; 3460 Birkerød, DK

(72) FREMBRINGER(E):

James Madsen, 24 Wells Court; Norranda 6062, AU

(22) ANSØGNINGSDATO:

26 jun 1997

(21) MA 0687 1997

(54) Et bordben

(51) - Cl. 06-03 , -06

(55)

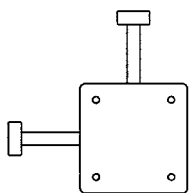

(71) ANSØGER(E):

Alex Danmark v/Birgit Sørensen, Hobrovej 54B; 9530 Støvring, DK
Birgit Sørensen, Hobrovej 54B; 9530 Støvring, DK

(72) FREMBRINGER(E):

(22) ANSØGNINGSDATO: 03 jul 1997

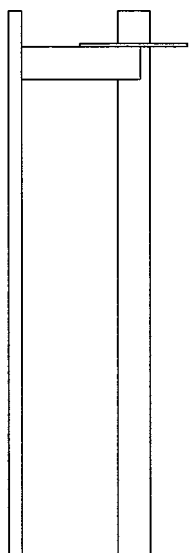

(21) MA 0702 1997

(54) En spilleplade

(51) - Cl. 21-01

(55)

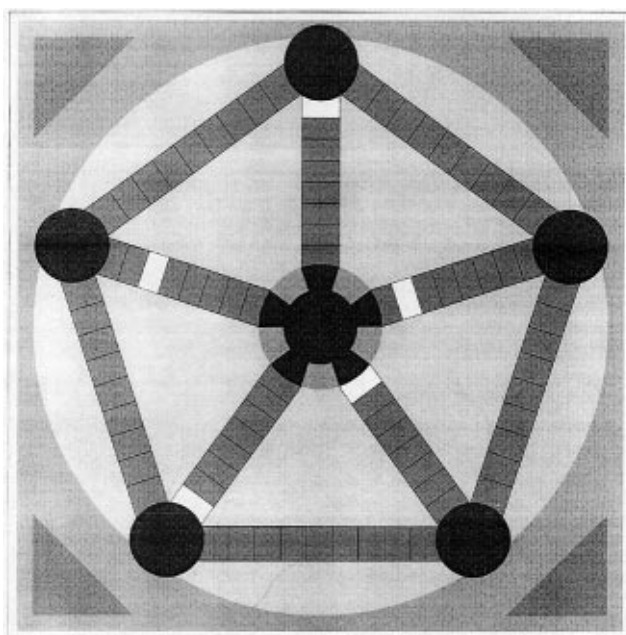

(71) ANSØGER(E):

Finansrådet, Amaliegade 7; 1256 København K, DK

(72) FREMBRINGER(E):

Ole Schmidt Pedersen, Amaliegade 7; 1256 København K, DK

(22) ANSØGNINGSDATO:

11 jul 1997

(21) MA 0707 1997

(54) En cykellygte

(51) - Cl. 26-06

(55)

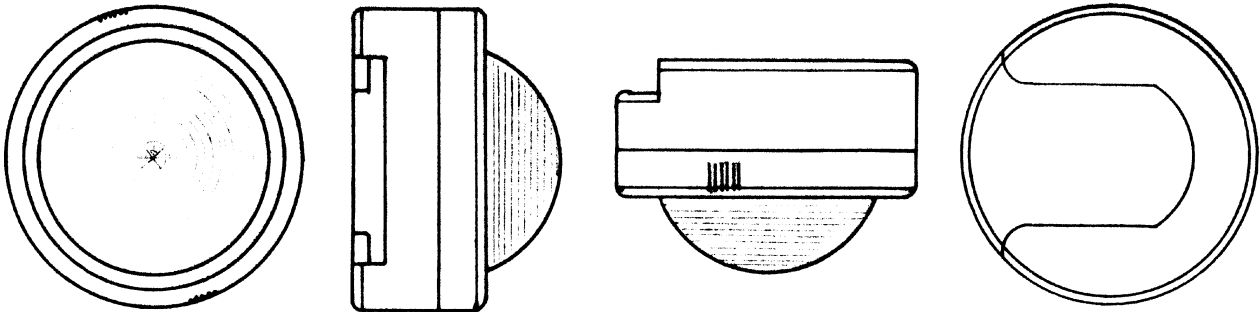

(71) ANSØGER(E):

Jørgen Kjeld Søklint Pedersen, Frederikshøjvej 90; 7100 Vejle, DK

(72) FREMBRINGER(E):

Ansøgeren

(22) ANSØGNINGSDATO:

14 jul 1997

(21) MA 0720 1997

(54) En CD-holder

(51) - Cl. 06-04

(55)



(71) ANSØGER(E):

John Simon Fridleif Thomassen, Rosen-
vænget 2; 5560 Årup,
DK

(72) FREMBRINGER(E):

Ansøgeren

(22) ANSØGNINGSDATO:

15 jul 1997

(66) BEMÆRKNINGER:

Ansøger har samme
dag indleveret MA 0734
1997.

(21) MA 0734 1997

(54) En CD-holder

(51) - Cl. 06-04

(55)

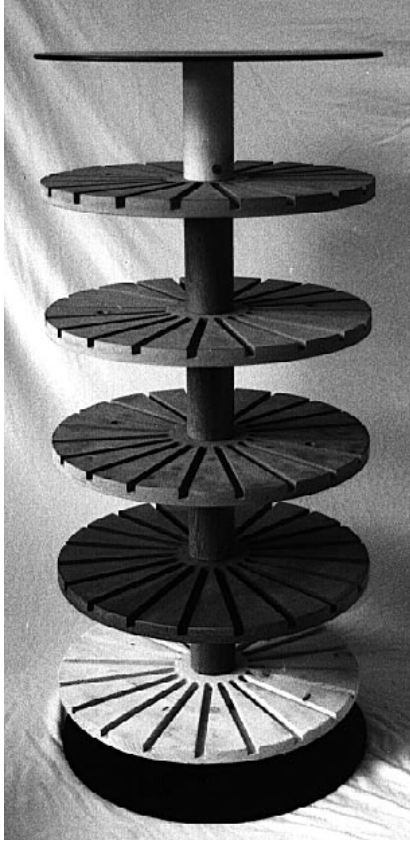

(71) ANSØGER(E):

John Simon Fridleif Thomassen, Rosen-
vænget 2; 5560 Årup,
DK

(72) FREMBRINGER(E):

Ansøgeren
15 jul 1997

(22) ANSØGNINGSDATO:

(66) BEMÆRKNINGER:

Ansøger har samme
dag indleveret MA 0720
1997.

(21) MA 0797 1997

(54) En foldekarton (emballage)

(51) - Cl. 09 - 03

(55)

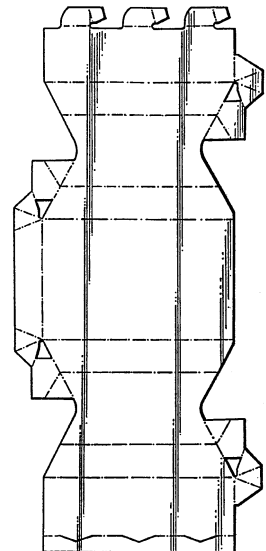
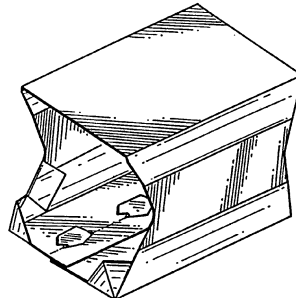
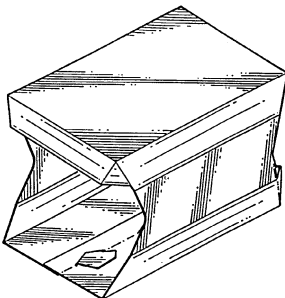

(71) ANSØGER(E):

(74) FULDMÆGTIG:

(72) FREMBRINGER(E):

(30) PRIORITET:

(22) ANSØGNINGSDATO:

The Mead Corporation, Courthouse Plaza NE; Dayton; Ohio 45463, US

Budde, Schou & Co. A/S, Vestergade 31, København K

Patrick Blin, 6, rue Henriette Labonne; F-36000 Chateauroux, FR

31 okt 1996Storbritannien 2060494

06 aug 1997

(21) MA 0798 1997

(54) En foldekarton (emballage)

(51) - Cl. 09 - 03

(55)

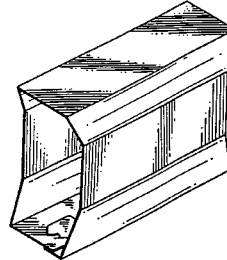
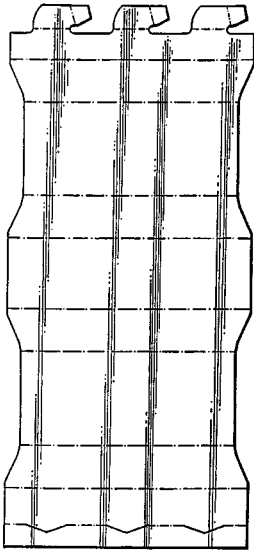

(71) ANSØGER(E): **The Mead Corporation**, Courthouse Plaza NE; Dayton; Ohio 45463, US
 (74) FULDMÆGTIG: Budde, Schou & Co. A/S, Vestergade 31, København K
 (72) FREMBRINGER(E): Patrick Blin, 6, rue Henriette Labonne; F-36000 Chateauroux, FR
 (30) PRIORITET: 30 okt 1996Storbritannien 2060494
 (22) ANSØGNINGSDATO: 06 aug 1997
 (66) BEMÆRKNINGER: Ansøger har samme dag indlev. MA 462-,797-,799-,800-,801-1997

(21) MA 0799 1997

(54) En foldekarton (emballage)

(51) - Cl. 09 - 03

(55)

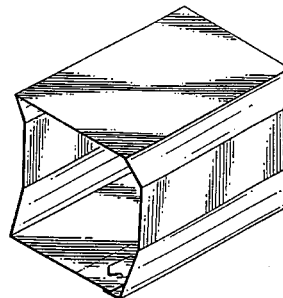
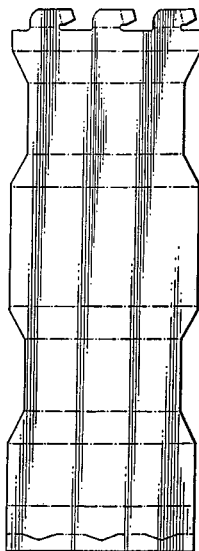

(71) ANSØGER(E): **The Mead Corporation**, Courthouse Plaza NE; Dayton; Ohio 45463, US
 (74) FULDMÆGTIG: Budde, Schou & Co. A/S, Vestergade 31, København K
 (72) FREMBRINGER(E): Patrick Blin, 6, rue Henriette Labonne; F-36000 Chateauroux, FR
 (30) PRIORITET: 31 okt 1996Storbritannien 2060494
 (22) ANSØGNINGSDATO: 06 aug 1997
 (66) BEMÆRKNINGER: Ansøger har samme dag indlev. MA 462-,797-,798-,800-, og 801-1997

(21) MA 0800 1997

(54) En foldekarton (emballage)

(51) - Cl. 09 - 03

(55)

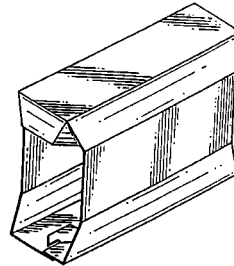
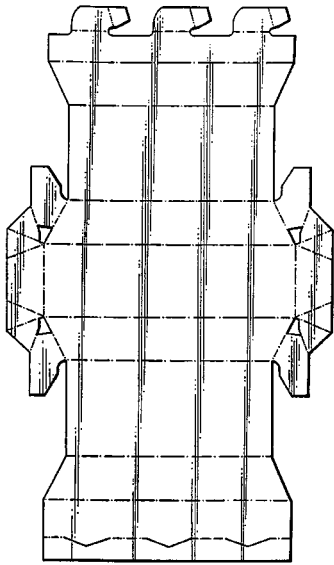

(71) ANSØGER(E): **The Mead Corporation**, Courthouse Plaza NE; Dayton; Ohio 45463, US
 (74) FULDMÆGTIG: Budde, Schou & Co. A/S, Vestergade 31, København K
 (72) FREMBRINGER(E): Patrick Blin, 6, rue Henriette Labonne; F-36000 Chateauroux, FR
 (30) PRIORITET: 31 okt 1996Storbritannien 2060494
 (22) ANSØGNINGSDATO: 06 aug 1997
 (66) BEMÆRKNINGER: Ansøger har samme dag indlev. MA 462-,797-,798-,799-, og 801-1997

(21) MA 0801 1997

(54) En foldekarton (emballage)

(51) - Cl. 09 - 03

(55)

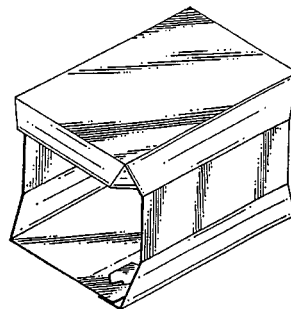
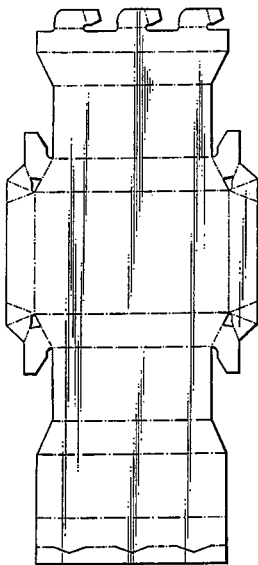

(71) ANSØGER(E): **The Mead Corporation**, Courthouse Plaza NE; Dayton,; Ohio 45463, US
 (74) FULDMÆGTIG: Budde, Schou & Co. A/S, Vestergade 31, København K
 (72) FREMBRINGER(E): Patrick Blin, 6, rue Henriette Labonne; F-36000 Chateauroux, FR
 (30) PRIORITET: 31 okt 1996Storbritannien 2060494
 (22) ANSØGNINGSDATO: 06 aug 1997
 (66) BEMÆRKNINGER: Ansøger har samme dag indlev. MA 462-,797-,798-,799- og 800-1997 (21)

Omtryk

MA 0214 1997

(54) Et armbåndsurs

(51) - Cl. 10-02

(55)

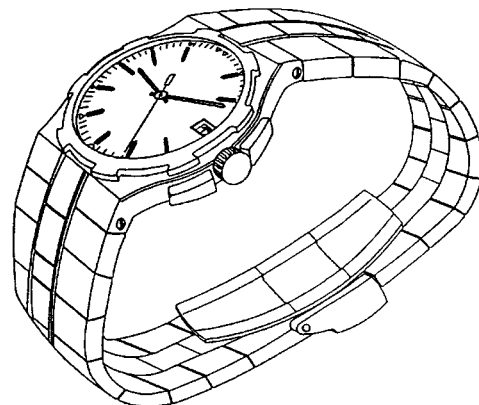
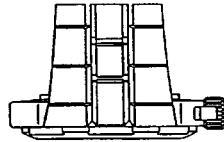
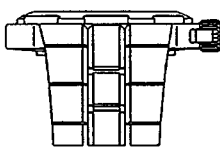
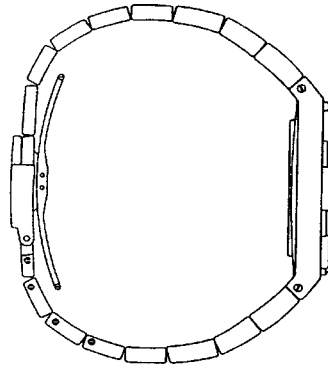
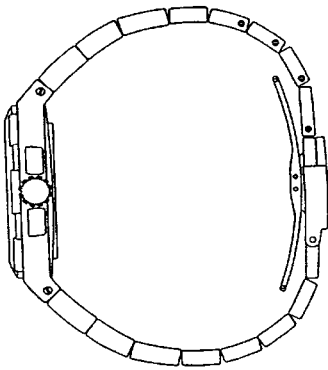
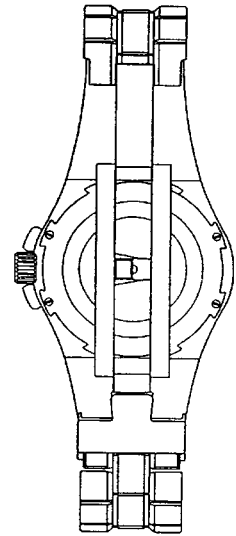
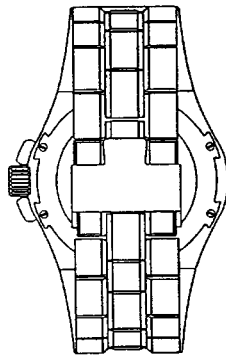
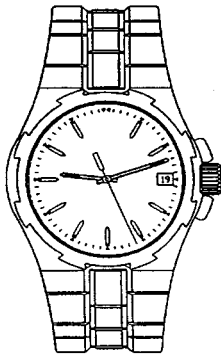

(71) ANSØGER(E):

Vacheron & Constantin S. A., 1, rue et quai des Moulins; CH-1200 Genève, CH

(74) FULDMÆGTIG:

Budde, Schou & Co. A/S, Vestergade 31, København K

(72) FREMBRINGER(E):

Dino Modolo, rue de la Paix 45; CH-2300 La Chaux-de-Fonds, CH

(30) PRIORITET:

28 aug 1996 Internationale Bureau (WIPO) DM/037.347

(22) ANSØGNINGS DATO:

18 feb 1997

- (21)MA 0462 1997 (54)En foldekarton (emballage)
 (71) ANSØGER(E): The Mead Corporation, Courthouse Plaza NE; Dayton; Ohio 45463, US
 (30) PRIORITET: 31 okt 1996 Storbritannien 2060494
 (22) ANSØGNINGSDATO: 30 apr 1997
- (21)MA 0463 1997 (54)1) En glasbeholder med låg 2) Glasbeholder uden låg
 (71) ANSØGER(E): HOCHLAND Reich, Summer & Co., Kemptener Strasse 17; 88178 Heimenkirch, DE
 (30) PRIORITET: 18 dec 1996 Tyskland M9611120.8
 (22) ANSØGNINGSDATO: 30 apr 1997
- (21)MA 0471 1997 (54)1) En emballage til fødevarer 2-3) dele dertil.
 (71) ANSØGER(E): BONGRAIN S. A., 42 rue Rieussec; F-78220 VIROFLAY, FR
 (30) PRIORITET: 05 nov 1996 WIPO** DM/038 121
 (22) ANSØGNINGSDATO: 01 maj 1997
- (21)MA 0797 1997 (54)En foldekartonn (emballage)
 (71) ANSØGER(E): The Mead Corporation, Courthouse Plaza NE; Dayton; Ohio 45463, US
 (30) PRIORITET: 31 okt 1996 Storbritannien 2060494
 (22) ANSØGNINGSDATO: 06 aug 1997
- (21)MA 0798 1997 (54)En foldekarton (emballage)
 (71) ANSØGER(E): The Mead Corporation, Courthouse Plaza NE; Dayton; Ohio 45463, US
 (30) PRIORITET: 30 okt 1996 Storbritannien 2060494
 (22) ANSØGNINGSDATO: 06 aug 1997
- (21)MA 0800 1997 (54)En foldekarton (emballage)
 (71) ANSØGER(E): The Mead Corporation, Courthouse Plaza NE; Dayton; Ohio 45463, US
 (30) PRIORITET: 31 okt 1996 Storbritannien 2060494
 (22) ANSØGNINGSDATO: 06 aug 1997
- (21)MA 0832 1997 (54)En drikkeflaske
 (71) ANSØGER(E): Koziol Geschenkartikel GmbH, Werner-von-Siemens-Str. 90; D-64711 Erbach, DE
 (30) PRIORITET: 14 feb 1997 Tyskland
 (22) ANSØGNINGSDATO: 14 aug 1997

Klasse 10 - Ure og andre måleinstrumenter, instrumenter til kontrol og signalgivning

- (21)MA 0685 1997 (54)Et armbåndsur
 (71) ANSØGER(E): Eterna S. A. Fabrique d'Horlogerie, 46, Schützengasse; CH-2540 Grenchen, CH
 (30) PRIORITET: 03 feb 1997 WIPO** DM/039.382
 (22) ANSØGNINGSDATO: 02 jul 1997

Klasse 12 - Transportmidler og hejseapparater

- (21)MA 0660 1997 (54)sidebjælke
 (71) ANSØGER(E): SCANIA CV AKTIEBOLAG, S-151 87, SE
 (30) PRIORITET: 11 feb 1997 Sverige 97-0309
 (22) ANSØGNINGSDATO: 24 jun 1997

MA 0780 1997 Se Cl. 8

Klasse 13 - Udstyr til produktion, distribution og transform ation af elektricitet

- (21)MA 0167 1997 (54)En elektrisk afbryder
 (71) ANSØGER(E): LK A/S, Industriparken 32; 2750 Ballerup, DK
 (22) ANSØGNINGSDATO: 24 jun 1997
- (21)MA 0168 1997 (54)En elektrisk afbryder
 (71) ANSØGER(E): LK A/S, Industriparken 32; 2750 Ballerup, DK
 (22) ANSØGNINGSDATO: 24 jun 1997
- (21)MA 0169 1997 (54)En elektrisk afbryder
 (71) ANSØGER(E): LK A/S, Industriparken 32; 2750 Ballerup, DK
 (22) ANSØGNINGSDATO: 24 jun 1997
- (21)MA 0170 1997 (54)En elektrisk afbryder
 (71) ANSØGER(E): LK A/S, Industriparken 32; 2750 Ballerup, DK
 (22) ANSØGNINGSDATO: 24 jun 1997
- (21)MA 0171 1997 (54)En elektrisk afbryder
 (71) ANSØGER(E): LK A/S, Industriparken 32; 2750 Ballerup, DK
 (22) ANSØGNINGSDATO: 24 jun 1997
- (21)MA 0172 1997 (54)En elektrisk dobbelt afbryder
 (71) ANSØGER(E): LK A/S, Industriparken 32; 2750 Ballerup, DK
 (22) ANSØGNINGSDATO: 24 jun 1997

- (21)MA 0173 1997 (54)En elektrisk dobbelt afbryder
(71) ANSØGER(E): LK A/S, Industriparken 32; 2750 Ballerup, DK
(22) ANSØGNINGSDATO: 24 jun 1997
- (21)MA 0174 1997 (54)En elektrisk afbryder
(71) ANSØGER(E): LK A/S, Industriparken 32; 2750 Ballerup, DK
(22) ANSØGNINGSDATO: 24 jun 1997
- (21)MA 0175 1997 (54)En el-afbryder
(71) ANSØGER(E): LK A/S, Industriparken 32; 2750 Ballerup, DK
(22) ANSØGNINGSDATO: 24 jun 1997
- (21)MA 0176 1997 (54)En elektrisk stikdåse
(71) ANSØGER(E): LK A/S, Industriparken 32; 2750 Ballerup, DK
(22) ANSØGNINGSDATO: 24 jun 1997
- (21)MA 0177 1997 (54)En elektrisk stikdåse
(71) ANSØGER(E): LK A/S, Industriparken 32; 2750 Ballerup, DK
(22) ANSØGNINGSDATO: 24 jun 1997
- (21)MA 0790 1997 (54)En emballage til elektriske og elektroniske komponenter.
(71) ANSØGER(E): FIBOX OY AB, PL 16; 02421 Jorvas, FI
(30) PRIORITET: 05 feb 1997 Finland 98/97
(22) ANSØGNINGSDATO: 04 aug 1997
- (21)MA 0791 1997 (54)En emballage til elektriske og elektroniske komponenter
(71) ANSØGER(E): FIBOX OY AB, PL 16; 02421 Jorvas, FI
(30) PRIORITET: 05 feb 1997 Finland 99/97
(22) ANSØGNINGSDATO: 04 aug 1997
- (21)MA 0792 1997 (54)1) En emballage til elektriske og elektroniske komponenter, 2)-3) dele dertil
(71) ANSØGER(E): FIBOX OY AB, PL 16; 02421 Jorvas, FI
(30) PRIORITET: 12 feb 1997 Finland 120/97
(22) ANSØGNINGSDATO: 04 aug 1997
- (21)MA 0793 1997 (54)1) En emballage til elektriske og elektroniske komponenter, 2)-3) dele dertil
(71) ANSØGER(E): FIBOX OY AB, PL 16; 02421 Jorvas, FI
(30) PRIORITET: 12 feb 1997 Finland 120/97
(22) ANSØGNINGSDATO: 04 aug 1997

Klasse 20 - Udstyr til salg og reklame, skilte

- (21)MA 0781 1997 (54)En billetautomat
(71) ANSØGER(E): üstra Hannoversche Verkehrsbetriebe AG, Am Hohen Ufer 6; D-30159 Hannover, DE
(30) PRIORITET: 04 feb 1997 Tyskland 9701035
(22) ANSØGNINGSDATO: 04 aug 1997

Klasse 23 - Udstyr til distribution af væsker og luftarter, sanitets-, opvarmnings-, ventilations- og luftkonditioneringsudstyr, fast brændsel

- (21)MA 0499 1997 (54)Et blandingsbatteri til bidet
(71) ANSØGER(E): Friedrich Grohe Aktiengesellschaft, Hauptstrasse 137; D-58675 Hemer, DE
(30) PRIORITET: 19 nov 1996 Tyskland M9609980.1
(22) ANSØGNINGSDATO: 14 maj 1997

MA 0815 1997 Se Cl. 6

Klasse 25 - Bygninger og byggelementer

- (21)MA 0108 1997 (54)En gummiliste til kloakmandehul
(71) ANSØGER(E): Ulefos Jernværk KS, 3745 Ulefoss, NO
(30) PRIORITET: 05 aug 1996 Norge 960555
(22) ANSØGNINGSDATO: 04 feb 1997
- (21)MA 0697 1997 (54)En dørtætningsliste
(71) ANSØGER(E): PK STÅLPROFIL AB, Box 37; S-447 22 Vårgårda, SE
(30) PRIORITET: 11 feb 1997 Sverige 97 306
(22) ANSØGNINGSDATO: 10 jul 1997
- (21)MA 0773 1997 (54)1-2) Byggelementer 3) bærende vægelement 4) bærende vægmodul, alt til et sæt
(71) ANSØGER(E): Arcona Projekt AB, Box 1110; S-131 26 Nacka Strand, SE
(30) PRIORITET: 06 feb 1997 Sverige 97-0281
(22) ANSØGNINGSDATO: 28 jul 1997
- MA 0815 1997 Se Cl. 6

Klasse 26 - Belysningsapparat

(21)MA 0796 1997 (54)Et lys med holder
(71) ANSØGER(E): S. C. Johnson & Son, Inc., a corporation of the State of Wisconsin, 1525, Howe Street; Racine,
Wisconsin 53403, US
(30) PRIORITET: 07 feb 1997 USA 29/066,253
(22) ANSØGNINGSDATO: 06 aug 1997

MA 0815 1997 Se Cl. 6

Registrerede mønstre

(21) Ansøgningsnummer	(44) Bekendtgjort i Reg. Tid. nr	(11) Registreringsnummer	(15) Registreringsdato	(18) Registreringen er gyldig til
MA 0076 1996	10/9716 maj 1997	MR 0632 1997	08 aug 1997	19 jan 2001
MA 0247 1996	10/9716 maj 1997	MR 0642 1997	08 aug 1997	11 mar 2001
MA 0527 1996	10/9716 maj 1997	MR 0629 1997	08 aug 1997	30 maj 2001
MA 0915 1996	10/9716 maj 1997	MR 0628 1997	08 aug 1997	30 sep 2001
MA 0963 1996	10/9716 maj 1997	MR 0630 1997	08 aug 1997	09 okt 2001
MA 1031 1996	10/9716 maj 1997	MR 0649 1997	08 aug 1997	30 okt 2001
MA 1033 1996	10/9716 maj 1997	MR 0650 1997	08 aug 1997	30 okt 2001
MA 1034 1996	10/9716 maj 1997	MR 0651 1997	08 aug 1997	30 okt 2001
MA 1036 1996	10/9716 maj 1997	MR 0627 1997	08 aug 1997	31 okt 2001
MA 1083 1996	10/9716 maj 1997	MR 0652 1997	08 aug 1997	11 nov 2001
MA 1086 1996	10/9716 maj 1997	MR 0622 1997	08 aug 1997	12 nov 2001
MA 1090 1996	10/9716 maj 1997	MR 0623 1997	08 aug 1997	13 nov 2001
MA 1105 1996	10/9716 maj 1997	MR 0624 1997	08 aug 1997	18 nov 2001
MA 1194 1996	10/9716 maj 1997	MR 0625 1997	08 aug 1997	09 dec 2001
MA 1232 1996	10/9716 maj 1997	MR 0626 1997	08 aug 1997	19 dec 2001
MA 0012 1997	10/9716 maj 1997	MR 0631 1997	08 aug 1997	07 jan 2002
MA 0090 1997	10/9716 maj 1997	MR 0633 1997	08 aug 1997	31 jan 2002
MA 0109 1997	10/9716 maj 1997	MR 0634 1997	08 aug 1997	04 feb 2002
MA 0113 1997	10/9716 maj 1997	MR 0635 1997	08 aug 1997	06 feb 2002
MA 0160 1997	10/9716 maj 1997	MR 0636 1997	08 aug 1997	10 feb 2002
MA 0225 1997	10/9716 maj 1997	MR 0637 1997	08 aug 1997	24 feb 2002
MA 0226 1997	10/9716 maj 1997	MR 0638 1997	08 aug 1997	24 feb 2002
MA 0227 1997	10/9716 maj 1997	MR 0639 1997	08 aug 1997	24 feb 2002
MA 0228 1997	10/9716 maj 1997	MR 0640 1997	08 aug 1997	24 feb 2002
MA 0232 1997	10/9716 maj 1997	MR 0641 1997	08 aug 1997	25 feb 2002
MA 0288 1997	10/9716 maj 1997	MR 0643 1997	08 aug 1997	12 mar 2002
MA 0305 1997	10/9716 maj 1997	MR 0644 1997	08 aug 1997	17 mar 2002
MA 0306 1997	10/9716 maj 1997	MR 0645 1997	08 aug 1997	17 mar 2002
MA 0331 1997	10/9716 maj 1997	MR 0646 1997	08 aug 1997	24 mar 2002
MA 0333 1997	10/9716 maj 1997	MR 0647 1997	08 aug 1997	24 mar 2002
MA 0347 1997	10/9716 maj 1997	MR 0648 1997	08 aug 1997	01 apr 2002

Henlagte, afslåede eller tilbagetagne mønsteransøgninger

Henlagte, afslåede eller tilbagetagne mønsteransøgninger, som er offentligt tilgængelige.

(21) Ansøgningsnummer

MA 0952 1996

MA 0953 1996

MA 0318 1997

(44) Bekendtgjort i tidende nr.

(43) Offentliggjort i tidende

10/970

10/970

09/970

Ændringer

Ændringer vedrørende retten til mønstret, mønsterhavers navn, bopæl, fuldm. m. v.

Overdragelser:

(11)MR 0988 1991

til: (71) Novadan A/S, Platinvej 21; 6000 Kolding, DK

Adresseændring:

(11)MR 0593 1993

til: (71) Rowenta-Werke GMBH, Waldstrasse 232; 63071 Offenbach am Main, DE

(11)MR 0721 1996

til: (71) MercoDan A/S, Bådehavnsgade 12; 2450 København SV, DK

Fornyelse af mønsterregistreringer

Fornyelser af registreringer foretaget i medfør af lov om mønstre nr. 218 af 27. maj 1970.

(11) Registreringsnummer	(18) Gyldig til
MR 0334 1989	19 aug 2002
MR 0541 1989	19 aug 2002
MR 0646 1989	18 aug 2002
MR 1087 1989	07 aug 2002
MR 1159 1989	17 feb 2002
MR 0325 1990	02 nov 2002
MR 0174 1993	10 apr 2002
MR 0503 1993	14 jul 2002
MR 0552 1993	01 sep 2002
MR 0553 1993	02 sep 2002
* MR 0593 1993	11 sep 2002
MR 0610 1993	18 sep 2002
MR 0665 1993	22 okt 2002
MR 0735 1993	10 sep 2002
MR 0786 1993	23 okt 2002
MR 0796 1993	10 nov 2002
MR 0840 1993	10 nov 2002
MR 0899 1993	18 sep 2002
MR 1091 1993	30 sep 2002
MR 1143 1993	18 aug 2002
MR 1144 1993	21 aug 2002
MR 0127 1994	04 aug 2002
MR 0128 1994	07 aug 2002
MR 0358 1994	06 aug 2002

Udslettelser af registreringer

Udslettelser af registreringer foretaget i medfør af lov om mønstre nr. 218 af 27. maj 1970.

(11) Registreringsnummer.

(11) MR 0224 1983
(11) MR 0258 1983
(11) MR 0259 1983
(11) MR 0260 1983
(11) MR 0292 1983
(11) MR 0340 1983
(11) MR 0341 1983
(11) MR 0508 1983
(11) MR 0509 1983
(11) MR 0510 1983
(11) MR 0511 1983
(11) MR 0733 1983
(11) MR 0129 1989
(11) MR 0130 1989
* (11) MR 0472 1989
(11) MR 1111 1992
(11) MR 1113 1992
(11) MR 1114 1992
(11) MR 1163 1992
(11) MR 1212 1992
(11) MR 1213 1992
(11) MR 0048 1993
(11) MR 0049 1993
(11) MR 0128 1993
(11) MR 0129 1993
(11) MR 0248 1993
(11) MR 0408 1993
(11) MR 0812 1993

Prisliste

1. januar 1998

Patenter

Supplerende beskyttelsescertifikater

Brugsmodeller

Mønstre (design)

Chips (halvledertopografier)

Vare- og fællesmærker

Kommunevåbener og -segl

Publikationer

Erhvervsservice*

Kopiservice*

Kurser og foredrag

* Priser vedrørende erhvervsservice og kopiservice skal betragtes som vejledende, idet de endnu ikke er endelig fastlagt

Prisliste vedr. internationale ansøgninger (PCT) og europæiske patentansøgninger (EPK) samt vedr. ansøgninger om international varemærkeregistrering og EU-varemærkeregistrering kan fås ved henvendelse til direktoratet.

Erhvervsministeriet

Patentdirektoratet

Helgeshøj Allé 81
2630 Taastrup
Telefon 43 50 80 00
Telefax 43 50 80 01
Telex 16046 DPO DK
Postgiro 8 989923



E-mail: Patentdirektoratet@dkpto.dk
Web: [Http://www.dkpto.dk](http://www.dkpto.dk)

Patenter

	kr.
1. Ansøgningsgebyr	
a. Grundgebyr	3000,00
b. Tillægsgebyr for hvert patentkrav ud over 10	300,00
c. Tillægsgebyr for nyhedsundersøgelse og patentbarhedsvurdering på grundlag af engelsksproget patentansøgning	1500,00
2. Gebyrer for nyhedsundersøgelse af international type (PL §9)	
I Når den svenske patentmyndighed er nyhedsundersøgende:	
a. Grundgebyr	5300,00
b. Tillægsgebyr for hvert krav ud over 10	115,00
c. Ekspeditionsgebyr	500,00
II Når Den Europæiske Patentmyndighed er nyhedsundersøgende	
a. Grundgebyr	11390,00
b. Ekspeditionsgebyr	500,00
3. Gebyr for senere indlevering af dansk oversættelse af international ansøgning	1100,00
4. Genoptagelsesgebyr	700,00
5. Patentmeddelelsesgebyr	
a. Grundgebyr	2850,00
b. Tillægsgebyr for hver side ud over 35 sider	80,00
c. Tillægsgebyr for hvert patentkrav, for hvilket der ikke er betalt ansøgningsgebyr	300,00
6. Gebyr for publicering af oversættelser af europæiske patentskrifter	
a. Grundgebyr	2850,00
b. Tillægsgebyr for hver side ud over 35 sider	80,00
7. Gebyr for publicering af ændrede patentskrifter	
a. Grundgebyr	2850,00
b. Tillægsgebyr for hver side ud over 35 sider	80,00
8. Genoprettelsesgebyr	3000,00
9. Årsgebyrer	
1. gebyrår	500,00
2. gebyrår	500,00
3. gebyrår	500,00
4. gebyrår	1000,00
5. gebyrår	1150,00
6. gebyrår	1300,00
7. gebyrår	1500,00
8. gebyrår	1700,00
9. gebyrår	1900,00
10. gebyrår	2150,00
11. gebyrår	2400,00
12. gebyrår	2650,00
13. gebyrår	2900,00
14. gebyrår	3150,00
15. gebyrår	3400,00
16. gebyrår	3650,00
17. gebyrår	3900,00
18. gebyrår	4200,00
19. gebyrår	4500,00
20. gebyrår	4800,00

Årsgebyrer, der betales senere end forfaldsdag, forhøjes med 20%.
Gebyret skal være betalt inden 6 måneder efter forfaldsdagen.

10. Gebyr for fremsættelse af indsigelse	2000,00
11. Gebyr for administrativ omprøvning	7000,00
12. Klagegebyr	8000,00

Ovennævnte priser skal ikke tillægges moms

Supplerende beskyttelsescertifikater

	kr.
1. Ansøgningsgebyr	3000,00
2. Genoptagelsesgebyr	600,00
3. Genoprettelsesgebyr	3000,00
4. Årsgebyr pr. påbegyndt gebyrår	4800,00

Årsgebyrer, der betales senere end forfaldsdag, forhøjes med 20%.
Gebyret skal være betalt inden 6 måneder efter forfaldsdagen.

5. Gebyr for administrativ omprøvning	1500,00
--	---------

Der skal betales et gebyr på 7000 kr. for eventuel omprøvning af grundpatentet

6. Klagegebyr	4000,00
----------------------------	---------

Ovennævnte priser skal ikke tillægges moms

Brugsmodeller

	kr.
1. Ansøgningsgebyr	2000,00
2. Gebyr for senere indlevering af dansk oversættelse af international ansøgning	1100,00
3. Genoptagelsesgebyr	400,00
4. Fornylsesgebyrer	
For 1. periode	2000,00
For 2. periode	3000,00

Fornylsesgebyrer, der betales efter udløbet af den pågældende registreringsperiode, forhøjes med 20%.

5. Gebyr for prøvning før eller efter registrering	
a. Grundgebyr	4000,00
b. Tillægsgebyr for prøvning før registrering på grundlag af engelsksproget brugsmodelansøgning	1000,00
6. Gebyr for behandling af anmodning om udslettelse	2000,00
7. Gebyr for bekendtgørelse af ændret registrering og publicering af ændret formulering	1100,00
8. Klagegebyr	5000,00

Ovennævnte priser skal ikke tillægges moms

Chips (halvledertopografier)

	kr.
1. Ansøgningsgebyr	1500,00
2. Gebyr for behandling af anmodning om overførelse af ansøgning om registrering	1000,00
3. Klagegebyr	4000,00

Ovennævnte priser skal ikke tillægges moms

Mønstre (design)

1. **Ansøgningsgebyr** kr. 1300,00

Tillægsgebyrer:

- a. Ved samregistrering for hvert mønster ud over det første 800,00
- b. For bekendtgørelse af hver afbildning ud over den første 400,00

2. **Genoptagelsesgebyr** 200,00

3. **Fornyelsesgebyr** 2200,00

Tillægsgebyr ved fornyelse:

Ved samregistrering for hvert mønster ud over det første . 1100,00

Fornyelsesgebyrer inkl. tillægsgebyr, der betales efter udløbet af den pågældende registreringsperiode, forhøjes med 20%.

4. **Klagegebyr** 4000,00

Ovennævnte priser skal ikke tillægges moms

Vare- og fællesmærker

1. **Ansøgningsgebyr** kr. 2700,00

- a. Grundgebyr 2700,00
- b. Tillægsgebyr for hver klasse ud over 3 600,00
- Der er i alt 42 klasser

2. **Gebyr for videreførelse af international varemærke-registrering som dansk vare- eller fællesmærke-ansøgning** 1500,00

3. Fornyelsesgebyr

- a. Grundgebyr 2800,00
- b. Tillægsgebyr for hver klasse ud over 3 600,00

Fornyelsesgebyrer inkl. tillægsgebyr, der betales efter udløbet af den pågældende registreringsperiode, forhøjes med 20%.

4. **Gebyr for anmodning om deling af en ansøgning eller en registrering**
For hver udskilt ansøgning eller registrering 2000,00

5. **Gebyr for fremsættelse af indsigelse** 2000,00

6. **Gebyr for administrativ ophævelse** 2500,00

7. **Klagegebyr** 4000,00

8. **Gebyr for overvågning af dansk varemærkerettighed**
Årligt gebyr 1400,00

Ovennævnte priser skal ikke tillægges moms

Kommunevåbener og -segl

1. **Ansøgningsgebyr** kr. 2000,00

Ovennævnte pris skal ikke tillægges moms

Publikationer

1. **Årsabonnement** kr.

- a. Dansk Patenttidende 1000,00
- b. Patentskrifter
- på papir 8000,00
- på CD-ROM (ESPACE-DK) 5000,00
- c. Dansk Patentregister 400,00
- d. Sammendrag af almindeligt tilgængelige danske patentansøgninger
- Alle sektioner 8000,00
- sektion A 1600,00
- sektion B 1600,00
- sektion C07 + C12 1600,00
- sektion C, resten 900,00
- sektion D 500,00
- sektion E 900,00
- sektion F 900,00
- sektion G 900,00
- sektion H 900,00
- e. Oversættelser af EP-skrifter 8000,00
- f. Dansk Brugsmodeltidende 600,00
- g. Brugsmodelskrifter 8000,00
- h. Dansk Varemærketidende 1000,00
- i. Dansk Varemærkereregister 200,00
- j. Varemærke-særtidende med §13-afslag 100,00
- k. Varemærkeindsigelsestidende 200,00
- l. Nye danske varemærkeansøgninger, ugeliste 450,00
- m. Dansk Mønsterstidende 600,00
- n. Dansk Mønsterregister 200,00
- o. Patenthåndbog, ved tegning af abonnement 500,00
- løblade hertil, pr. side 10,00
- p. Brugsmodelhåndbog, ved tegning af abonnement 500,00
- løblade hertil, pr. side 10,00
- q. Ankenævnskendelser
- alle kendelser 4200,00
- kendelser/patent- og brugsmodelområdet 2000,00
- kendelser/vare- og fællesmærkeområdet 2000,00
- kendelser/mønster- og chipsområdet 400,00

Abonnementer tillægges porto

2. Løssalg

- a. Dansk Patenttidende 40,00
- b. Dansk Patentregister 400,00
- c. Sammendrag af alm. tilgængelige patentansøgninger 30,00
- d. Dansk Varemærketidende 40,00
- e. Dansk Varemærkereregister 200,00
- f. Varemærke-særtidende med § 13-afslag 100,00
- g. Varemærkeindsigelsestidende 200,00
- h. Varemærkeindsigelsestidende, udk. 1995 300,00
- i. Dansk Mønsterstidende 40,00
- j. Dansk Mønsterregister 200,00
- k. Dansk Brugsmodeltidende 40,00
- l. Sammendrag af alm. tilgængelige brugsmodel-ansøgninger 30,00
- m. Fremlæggelses- og patentskrifter på CD-ROM (ESPACE-DK)
- 1993-1996, pr. årgang 5000,00
- 1990-1992, pr. årgang 2000,00

Ovennævnte priser skal ikke tillægges moms

Fremlæggelses-, patent- og brugsmodelskrifter samt oversættelser af EP-skrifter leveres til gældende kopipris

3. **Love og bekendtgørelser**
vedr. industriel ejendomsret 12,00-33,00

4. **Gennemførelsesforskrifter til EPK i dansk oversættelse** 200,00

5. **Landekoderegister** 100,00

6. Andre publikationer

- a. Varemærkeklassifikation
- alfabetisk liste 500,00
- klassedelt liste 400,00
- b. Mønsterklassifikation 35,00
- ændringer og tilføjelser hertil 15,00
- c. Registreringspraksis, varemærker 185,00
- tillæg hertil 65,00
- d. "Fra væsen til virksomhed" Danske patenter gennem 100 år (fås på dansk og engelsk), inkl. moms 195,00

Ovennævnte priser tillægges moms, hvis andet ikke er angivet

Erhvervsservice

kr.

1. **Timepris*** 750,00
2. **Løbende overvågninger**
 - a. Teknikovervågning
Første søgning inkl. oprettelse af søgeprofil og levering af op til 25 nyeste referencer med publikationsforsider 3000,00
Overvågningskørsel pr. gang efter tilbud
 - b. Konkurrentovervågning
Første søgning inkl. oprettelse af søgeprofil og levering af op til 40 nyeste referencer 2000,00
Overvågningskørsel pr. gang efter tilbud
 - c. Overvågning af ansøgninger
Overvågning af dansk patent-, brugsmodel- eller varemærkeansøgning sammensættes af:
Årligt gebyr 350,00
Gebyr pr. meddelelse 350,00
 - d. Øvrige overvågninger beregnes efter timepris
Hertil skal lægges evt. online-udgifter
3. **Navneundersøgelser***
 - a. International undersøgelse af patentrettigheder i 1-2 navne inkl. op til 40 referencer 2000,00
Yderligere referencer, pr. reference 16,00
Yderligere navne, pr. navn 700,00
 - b. Undersøgelse af patent- og brugsmodelrettigheder med gyldighed for Danmark i 1-2 navne 1500,00
Yderligere navne, pr. navn 350,00
 - c. Øvrige navneundersøgelser beregnes efter timepris
Hertil skal lægges evt. online-udgifter
4. **Patentfamilieundersøgelser og statusundersøgelser***
 - a. Patentfamilieundersøgelse 800,00
 - b. Patentfamilieundersøgelse inkl. status 1600,00
 - c. Tillæg for statusoplysninger, der knytter sig til tidligere udførte patentfamilieundersøgelser 1600,00
 - d. Statusundersøgelse af udenlandske rettigheder
Første nummer 700,00
Pr. følgende nummer 350,00
 - e. Statusundersøgelse af danske rettigheder, pr. nummer .. 350,00
 - f. Øvrige undersøgelser beregnes efter timepris
Hertil skal lægges evt. online-udgifter
5. **Kollisionsundersøgelser af varemærker, inkl. 3 klasser*** 2100,00
Yderligere klasser, pr. 10 klasser 500,00
6. **Skanning af varemærker***
 - a. Første klasse 500,00
 - b. Yderligere klasser, pr. klasse 200,00
 - c. Skanning af alle 42 klasser 3000,00
7. **LOGO-skanning***, inkl. op til 25 referencer 1800,00
Yderligere referencer, pr. 25 referencer 500,00
8. **Klassesøgninger vedr. varemærker***, pr. klasse 3000,00
9. **Skanning af varemærker ansøgt eller registreret i udlandet***
 - a. Første klasse for 1-2 lande 1000,00
 - b. Følgende lande, pr. land 500,00
 - c. Følgende klasser, pr. klasse 200,00
10. **Gebyr for levering pr. telefax** 75,00

* Hastelevering kan aftales mod pristillæg.

Ovennævnte priser tillægges moms

Kopiservice

kr.

1. **Fotokopier af patent- og brugsmodelpublikationer og af danske ansøgninger**
 - a. Ekspeditionsgebyr 30,00
 - b. Kopipris, pr. side 3,25
Dog minimum 30 kr. pr. publikation (svarende til 9 sider)
2. **Fotokopier, taget på læsesalen**
Ved kontant betaling, pr. side, inkl. moms 3,00
3. **Udenlandske patentpublikationer, der ikke findes i egne samlinger**
 - I Ved hjemtagning fra udlandet
 - a. Pris for hjemtagning 100,00
 - b. Pris pr. publikation 100,00Hjemtagning af sagsakter fra USA og patentpublikationer og sagsakter fra Sydafrika: Pris efter aftale.
 - II Ved levering af tilsvarende publikation fra egne samlinger
 - a. Identifikation 100,00
 - b. Kopipris (3,25 kr pr. side)
4. **Engelsksprogede sammendrag, der ikke findes i egne samlinger**, pr. sammendrag 50,00
5. **Tidsskriftsartikler o.l., der ikke findes i egne samlinger**
 - a. Pris for hjemtagning 100,00
 - b. Pris pr. artikel 100,00
6. **Aktindsigt i europæiske patenter og patentansøgninger**
 - a. Ekspeditionsgebyr (inkl. EPO-gebyr) 315,00
 - b. Kopier
 - ved tilsendelse, pr. side 3,25
 - ved afhentning, pr. side 2,50
 - ved afhentning og kontant betaling pr. side inkl. moms ... 3,00

Ovennævnte priser tillægges moms, hvis andet ikke er angivet

7. **Bekræftet kopi af en patent-, brugsmodel-, mønster- eller varemærkeansøgning** 300,00
Hertil skal lægges kopiprisen
8. **Bekræftet udskrift af patent-, certifikat-, brugsmodel-, topografi-, mønster- eller varemærkesagsregistret** 300,00
9. **Udskrift af patent-, certifikat-, brugsmodel-, topografi-, mønster- eller varemærkesagsregistret** 50,00
10. **Udskrift af registret over kommunevåbener og -segl** ... 200,00

Ovennævnte priser skal ikke tillægges moms

11. **Leveringsgebyrer**
 - a. Levering pr. telefax 75,00
 - b. Ekspreslevering pr. telefax 275,00
 - c. Ekspreslevering pr. post 200,00Hertil lægges porto

Ovennævnte priser tillægges moms

Kurser og foredrag

kr.

1. **Kurser**
Priser på åbne og virksomhedsinterne kurser fås ved direkte henvendelse til KursusCentret
2. **Foredrag***
 - Første time 2000,00
 - Følgende timer, pr. time 1500,00

* Særpriser afhængig af deltagerantal og forberedelsestid

Ovennævnte priser skal ikke tillægges moms

INID-koder

Internationally agreed Numbers for the Identification of Data (INID)

- (11) Serial number of the registration
- (15) Date of the registration
- (17) Expected duration of the registration/renewal
- (18) Expected expiration date of the registration/renewal
- (21) Serial number of the application
- (22) Date of filing of the application
- (23) Exhibition priority data
- (24) Date from which the industrial design right has effect
- (29) Indication of the form in which the industrial design is filed
- (30) Data relating to priority under the Paris Convention
- (43) Date of publication of the industrial design before examination
- (44) Date of publication of the industrial design after examination
- (45) Date of publication of the registered industrial design
- (46) Date of expiration of deferment
- (51) Class and subclass of the Locarno Classification
- (54) Designation of article(s) or product(s) covered by the industrial design or title of the industrial design
- (55) Reproduction of the industrial design (e.g., drawing, photograph) and explanations relating to the reproduction
- (57) Description of characteristic features of the industrial design including indication of colors
- (58) Date of recording of any kind of amendment in the Register
- (62) Serial number(s) and, if available, filing date(s) of application(s), registration(s) or document(s) related by division
- (66) Serial number(s) of application(s) concerning design(s) which is(are) variant(s) of the present one
- (71) Name(s) and address(es) of the applicant
- (72) Name(s) of the creator(s)
- (73) Name(s) and address(es) of the owner(s)
- (74) Name(s) and address(es) of the representative(s)

Domestic Codes for the Identification of Data

- (DL) Data concerning license
- (DP) Data concerning pawning

Internationalt vedtagne Numre til Identifikation af Data (INID)

- Registreringsnummer
- Registreringsdato
- Forventet registreringsperiode/fornyelsesperiode
- Forventet udløbsdato for registrering/fornyelse
- Ansøgningsnummer
- Ansøgningsdato
- Udstillingsprioritetsoplysninger
- Indleveringsdato

- Model indleveret

- Konventionsprioritetsoplysninger

- Dato for offentlig tilgængelighed

- Bekendtgørelsesdato for ansøgningen

- Bekendtgørelsesdato for registreringen

- Udsættelsesdato

- Klasser
- Vareangivelse

- Mønstret

- Beskrivelse herunder farver

- Dato for tilførsel/udslettelse

- Nummer på hovedansøgning eller udskilt ansøgning

- Beslægtede ansøgninger

- Ansøgners navn og -adresse

- Frembringers navn og -adresse
- Indehavernavn og -adresse

- Fuldmægtignavn og -adresse

Interne koder til identifikation af data

- Licensoplysninger
- Pantoplysninger

Patentdirektoratet

Helgeshøj Allé 81
DK-2630 Taastrup

B



Returneres ved varig adresseændring

Erhvervsministeriet

Patentdirektoratet

Helgeshøj Allé 81
DK-2630 Taastrup



Telefon (+45) 43 50 80 00
Telefax (+45) 43 50 80 01
Telex 16046 DPO DK
Giro 8 989923

ISSN 0903-8809