

Dansk Mønster Tidende



Indholdsfortegnelse

Bekendtgørelse af mønsteransøgninger	518
Omtryk	–
Offentligt tilgængelige mønsteransøgninger	545
Registrerede mønstre	548
Henlagte, afslåede eller tilbagetagne mønsteransøgninger	549
Ændringer	550
Fornyelse af mønsterregistreringer	551
Udslettelse af mønsterregistreringer	552
Rettelser	–
Andre meddelelser	553

Abonnementsprisen for årgangen er 600,- kr. Abonnement tegnes i Patentdirektoratet, Helgeshøj Allé 81, 2630 Tåstrup, tlf. 43 50 85 40 eller 43 50 85 35. Gironr. 4 02 05 53. Prisen for et enkelt nummer er 40 kr. For forsendelse tillægges porto.

Ansvarlig for redaktion: Niels Ravn
Trykt hos Svalgaard Grafik a.s., Ballerup

ISSN 0903-8825

Bekendtgørelse af mønsteransøgninger

Indsigelser mod registreringen skal fremsættes skriftligt i 2 eksemplarer til registreringsmyndigheden inden 2 måneder fra bekendtgørelsesdagen, jfr. lov om mønstre nr 218 af 27. maj 1970, § 18, stk. 2.

Er det bekendtgjort, at model af mønstret er indleveret, kan denne ses i direktoratet.

Hvis afbildningen er udført i farver, er dette angivet.

Er mønstret forbillede for et ornament, er dette angivet.

(21) MA 0924 1996

(54) 1-2) Beslag til en cykellås, alt til et sæt

(51) - Cl. 08-07

(55)



Løbenr. 1



Løbenr. 2

(71) ANSØGER(E):

Hans Ove Johansen, Lilletoftvænget 18; 5260 Odense S, DK

(72) FREMBRINGER(E):

Ansøgeren

(22) ANSØGNINGSDATO:

02 okt 1996

(66) BEMÆRKNINGER:

Ansøger har samme dag indleveret MA 0925 1996.

(21) MA 0022 1997

(54) Et skærebræt

(51) - Cl. 07-04

(55)

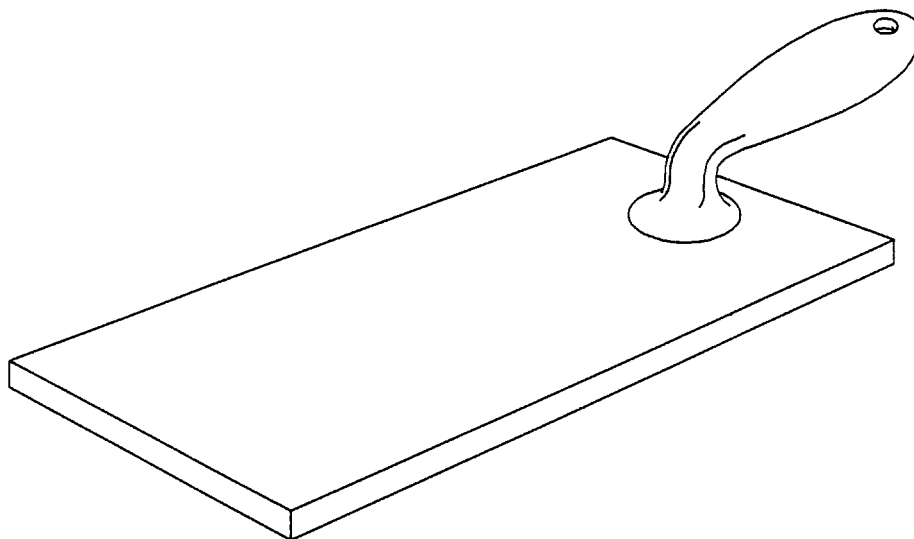

(71) ANSØGER(E):

PI-Design AG, Kantonsstrasse; 6234 Triengen, CH

(74) FULDMÆGTIG:

Giersing & Stelling Patentbureau A/S, Teglpporten 3, Birkerød

(72) FREMBRINGER(E):

Carsten Jørgensen, Dattenbergrain 31; 6010 Kriens, CH

(22) ANSØGNINGSDATO:

09 jan 1997

(66) BEMÆRKNINGER:

Ansøger har samme dag indleveret: MA 0023-97 og MA 0024-97.

(21) MA 0023 1997

(54) En skrællekniv

(51) - Cl. 07-04

(55)



(71) ANSØGER(E):

PI-Design AG, Kantonsstrasse; 6234 Triengen, CH

(74) FULDMÆGTIG:

Giersing & Stelling Patentbureau A/S, Teglpporten 3, Birkerød

(72) FREMBRINGER(E):

Carsten Jørgensen, Dattenbergrain 31; 6010 Kriens, CH

(22) ANSØGNINGSDATO:

09 jan 1997

(66) BEMÆRKNINGER:

Ansøger har samme dag indleveret MA 0022 1997 og MA 0024 1997.

(21) MA 0024 1997

(54) En skrællekniv

(51) - Cl. 07-04

(55)

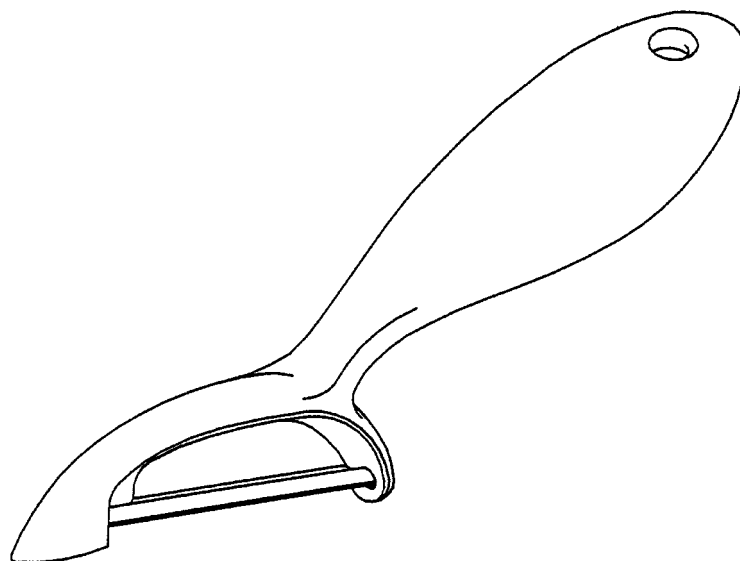

(71) ANSØGER(E):

PI-Design, Kantonsstrasse; 6234 Triengen, CH

(74) FULDMÆGTIG:

Giersing & Stelling Patentbureau A/S, Teglpporten 3, Birkerød

(72) FREMBRINGER(E):

Carsten Jørgensen, Dattenberggrain 31; 6010 Kriens, CH

(22) ANSØGNINGSDATO:

09 jan 1997

(66) BEMÆRKNINGER:

Ansøger har samme dag indleveret: MA 0022-97 og MA 0023-97.

(21) MA 0025 1997

(54) En plastpose med lukkeanordning til beskyttelse af gipsbandager.

(51) - Cl. 24-04

(55)

(71) ANSØGER(E):

Søren Chr. Clausen,

Folkvarsvej 18; 2000

Frederiksberg, DK

(72) FREMBRINGER(E):

Ansøgeren

(22) ANSØGNINGSDATO:

09 jan 1997

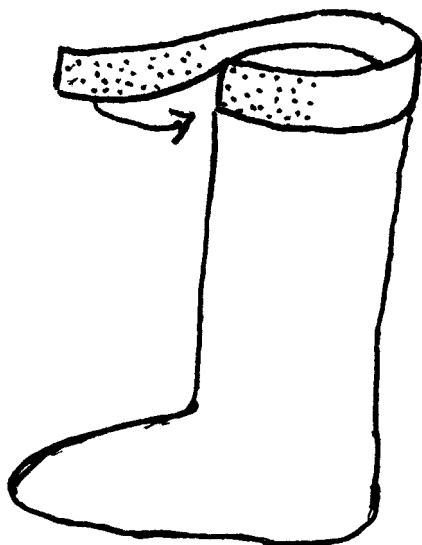

(21) MA 0037 1997

(54) Et kabinet til rengøringsanlæg

(51) - Cl. 23-01

(55)



(71) ANSØGER(E):

(74) FULDMÆGTIG:

(72) FREMBRINGER(E):

(22) ANSØGNINGSDATO:

(66) BEMÆRKNINGER:

SYSTEM CLEANERS A/S, Virkelyst 17B; 9400 Nørresundby, DK
Industripatent v/Peter Vestergaard Olsen, Postboks 8405, Aalborg Ø
Villy Leenhardt Pedersen, Hvedemarken 41; 9490 Pandrup, DK
Jakob Brahe-Pedersen, Ryvangs Allé 92; 2900 Hellerup, DK
14 jan 1997
Ansøger har samme dag indleveret MA 0038 1997

(21) MA 0038 1997

(54) Et kabinet til rengøringsanlæg

(51) - Cl. 23-01

(55)



(71) ANSØGER(E):

(74) FULDMÆGTIG:

(72) FREMBRINGER(E):

(22) ANSØGNINGSDATO:

(66) BEMÆRKNINGER:

SYSTEM CLEANERS A/S, Virkelyst 17B; 9400 Nørresundby, DK
 Industripatent v/Peter Vestergaard Olsen, Postboks 8405, Aalborg Ø
 Villy Leenhardt Pedersen, Hvedemarken 41; 9490 Pandrup, DK
 Jakob Brahe-Pedersen, Ryvangs Allé 92; 2900 Hellerup, DK

14 jan 1997

Ansøger har samme dag indleveret MA 0037 1997

(21) MA 0282 1997

(54) En salami med ostekerne

(51) - Cl. 01-04

(55)



(71) ANSØGER(E):

(74) FULDMÆGTIG:

(72) FREMBRINGER(E):

(30) PRIORITET:

(22) ANSØGNINGSDATO:

Claus Dölling (GmbH & Co. KG) Wurst- und Fleischwarenfabrik, Fuchsberger Damm 2-4; D-25335 Elmshorn, DE

Hofman-Bang & Boutard, Lehmann & Ree A/S, Hans Bekkevolds Allé 7, Hellerup

Bernd Meister, Langenmoor 14; D-25335 Elmshorn, DE

Antje Wahls, Ginsterweg 4; D-25335 Kölln-Reisiek, DE

Heinz Krach, Koppeldamm 15; D-25335 Elmshorn, DE

Detlef Ringel, Oilerlohstrasse 3; D-25337 Elmshorn, DE

16 okt 1996 Tyskland M 96 08 967

10 mar 1997

(21) MA 0045 1997

(54) 1) Et opbevaringsskab 2-3) skuffer dertil

(51) - Cl. 06-04

(55)



Løbenr. 1



Løbenr. 2

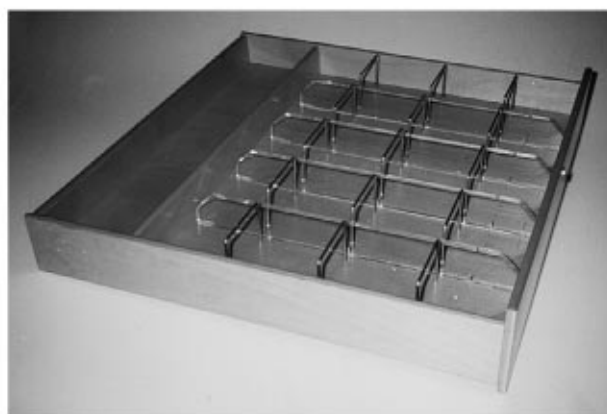

Løbenr. 3

(71) ANSØGER(E):

(74) FULDMÆGTIG:

(72) FREMBRINGER(E):

(22) ANSØGNINGSDATO:

HUMANIA, Skolegade 3; Herrup; 7830 Vinderup, DK

PATRADE A/S, Store Torv 1, Århus C

Benny Rolighed, Skolegade 3; Herrup; 7830 Vinderup, DK

15 jan 1997

(21) MA 0077 1997

(54) En tandbørste

(51) - Cl. 04-02

(55)



(71) ANSØGER(E):

(74) FULDMÆGTIG:

(72) FREMBRINGER(E):

Unilever N. V., Weena 455; 3013 AL Rotterdam, NL

Budde, Schou & Co. A/S, Vestergade 31, København K

Bert Davis Heinzelman, 17 Sherwood Road; Tenafly; New Jersey 07650, US

Donald Richard Lamond, 18 Kowall Place; Lynbrook; New Jersey 11563, US

John Moldauer, 310 Clinton Street; Apt 2 Brooklyn; New York 11201, US

(30) PRIORITET:

(22) ANSØGNINGSDATO:

07 aug 1996 USA 29/056,331

28 jan 1997

(21) MA 0224 1997

(54) En bælgspøjtje

(51) - Cl. 09-01

(55)



(71) ANSØGER(E):

(74) FULDMÆGTIG:

(72) FREMBRINGER(E):

(22) ANSØGNINGSDATO:

Coloplast A/S, Holtedam 1; 3050 Humlebæk, DK

Budde, Schou & Co. A/S, Vestergade 31, København K

Peter Sylvest Nielsen, Møsestedet 45; 3500 Værløse, DK

21 feb 1997

(21) MA 0275 1997

(54) En beholder

(51) - Cl. 09-01

(55)

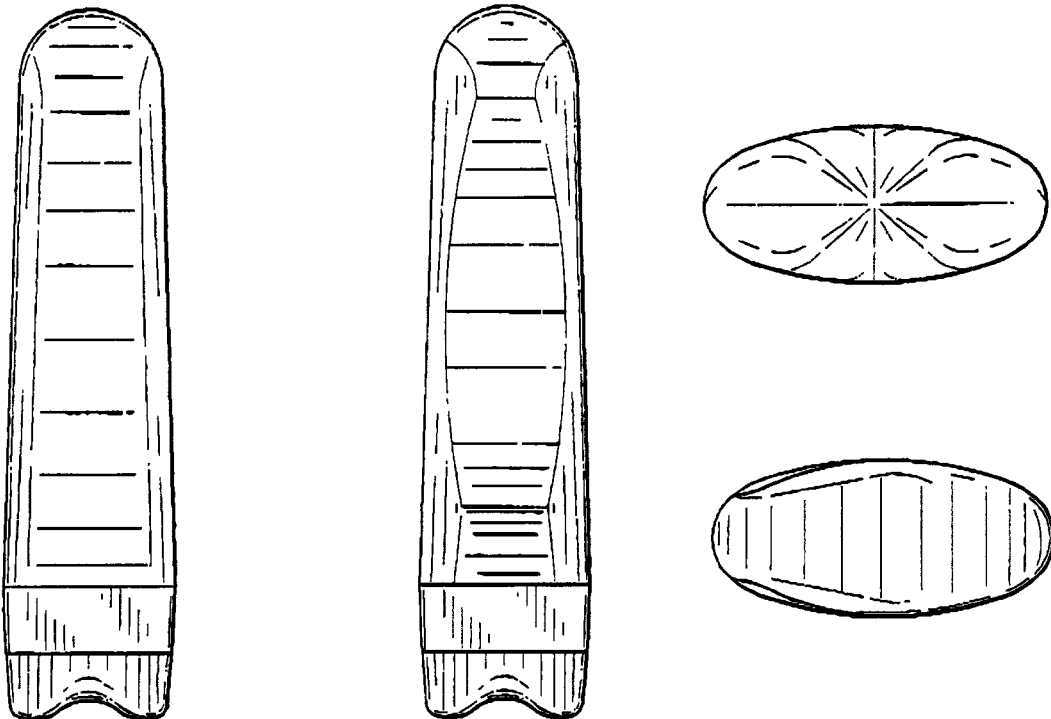
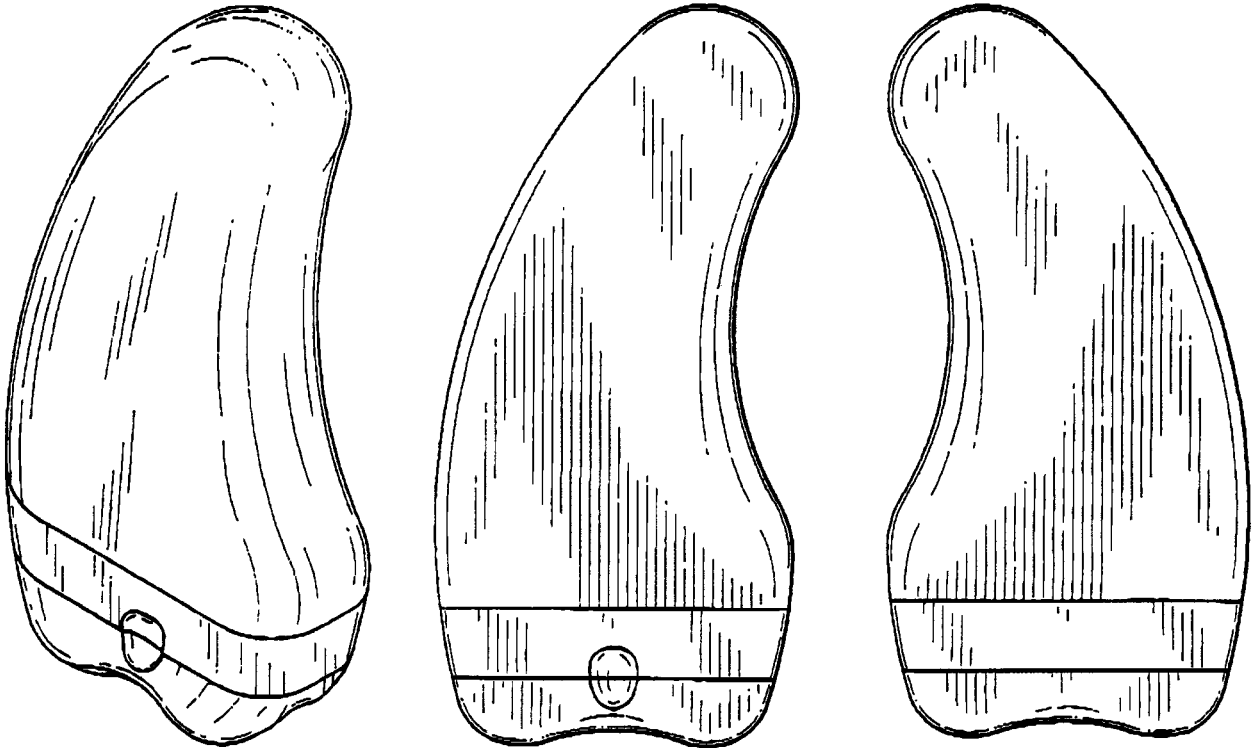

(71) ANSØGER(E):

Colgate-Palmolive Company, a corporation of the State of Delaware, 300, Park Avenue; New York; N. Y. 10022, US

(74) FULDMÆGTIG:

Chas. Hude A/S, H. C. Andersens Boulevard 33, København V

(72) FREMBRINGER(E):

Issac Zaksenberg, 950 Raritan Road; Scotch Plains; New Jersey 07076, US

(30) PRIORITET:

09 sep 1996 USA 29/059,369

(22) ANSØGNINGSDATO:

07 mar 1997

(21) MA 0319 1997

(54) Kombineret vugge- og babyseng

(51) - Cl. 06-01

(55)

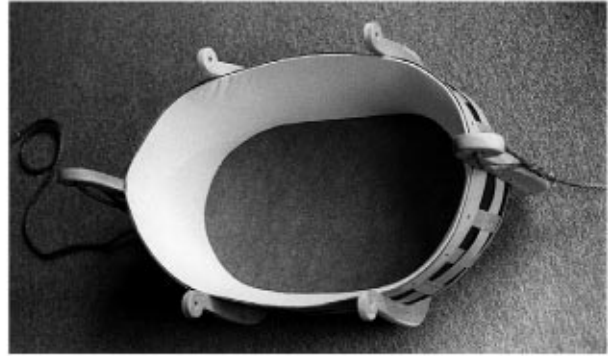
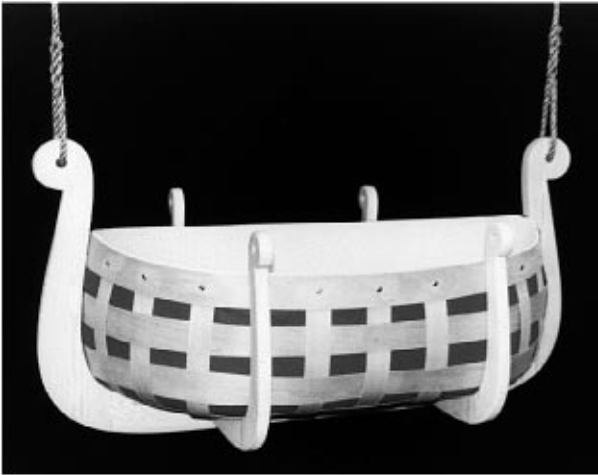

(71) ANSØGER(E):

Aksel Striim, Stennehøj Allé 151; 8270 Højbjerg, DK

(74) FULDMÆGTIG:

Ole Møller Striim, Terp Skovvej 104, Højbjerg

(72) FREMBRINGER(E):

Ansøgeren

(22) ANSØGNINGSDATO:

19 mar 1997

(21) MA 0342 1997

(54) 1) Et brillestel 2-3) Dele dertil

(51) - Cl. 16-06

(55)

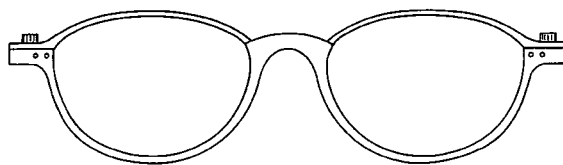

Løbenr. 1

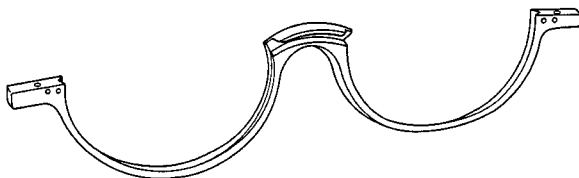

Løbenr. 2



Løbenr. 3

(71) ANSØGER(E):

Gitte og Poul Stig Design ApS, Richelieus Allé 15; 2900 København K, DK

(74) FULDMÆGTIG:

Hofman-Bang & Boutard, Lehmann & Ree A/S, Hans Bekkevolds Allé 7, Hellerup

(72) FREMBRINGER(E):

Poul Stig, Richelieus Allé 15; 2900 Hellerup, DK

(22) ANSØGNINGSDATO:

26 mar 1997

(66) BEMÆRKNINGER:

Ansøger har samme dag indleveret MA 0343 1997 og 0344 1997

(21) MA 0343 1997

(54) 1) Et brillestel, 2-3) Dele dertil

(51) - Cl. 16-06

(55)

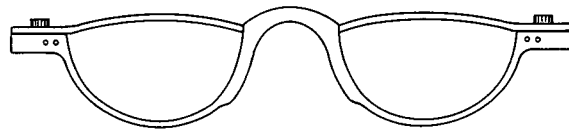

Løbenr. 1

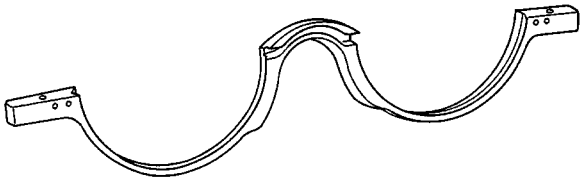

Løbenr. 2

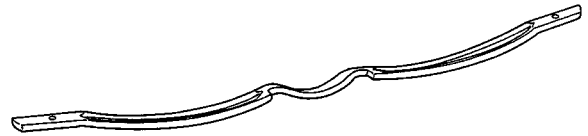

Løbenr. 3

(71) ANSØGER(E):

(74) FULDMÆGTIG:

(72) FREMBRINGER(E):

(22) ANSØGNINGSDATO:

(66) BEMÆRKNINGER:

Gitte og Poul Stig Design ApS, Richelieus Allé 15; 2900 Hellerup, DK

Hofman-Bang & Boutard, Lehmann & Ree A/S, Hans Bekkevolds Allé 7, Hellerup

Poul Stig, Richelieus Allé 15; 2900 Hellerup, DK

26 mar 1997

Ansøger har samme dag indleveret MA 0342 1997, MA 0344 1997

(21) MA 0344 1997

(54) 1) Et brillestel, 2-3) Dele dertil

(51) - Cl. 16-06

(55)

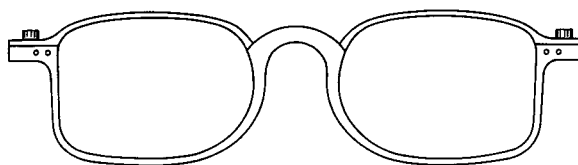

Løbenr. 1

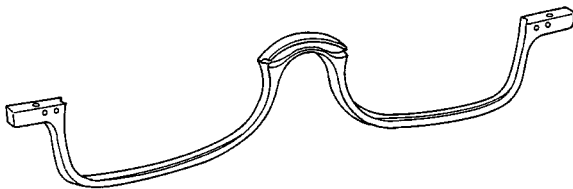

Løbenr. 2



Løbenr. 3

(71) ANSØGER(E):

(74) FULDMÆGTIG:

(72) FREMBRINGER(E):

(22) ANSØGNINGSDATO:

(66) BEMÆRKNINGER:

Gitte og Poul Stig Design ApS, Richelieus Allé 15; 2900 Hellerup, DK

Hofman-Bang & Boutard, Lehmann & Ree A/S, Hans Bekkevolds Allé 7, Hellerup

Poul Stig, Richelieus Allé 15; 2900 Hellerup, DK

26 mar 1997

Ansøger har samme dag indlevet MA 0342 1997, MA 0343 1997

(21) MA 0352 1997

(54) En vinreol

(51) - Cl. 06-04

(55)

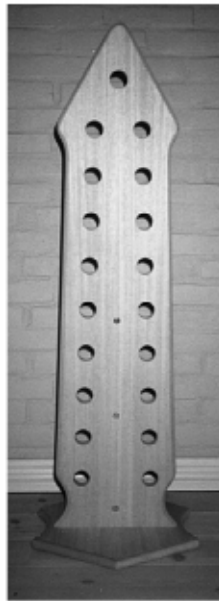

(71) ANSØGER(E):

Erik Lund, Bredhovej 5; 6862 Tistrup, DK

(72) FREMBRINGER(E):

Ansøgeren

(22) ANSØGNINGSDATO:

02 apr 1997

(66) BEMÆRKNINGER:

Ansøger har samme dag indleveret M 0353 1997.

(21) MA 0353 1997

(54) En vinholder

(51) - Cl. 06-04

(55)



(71) ANSØGER(E):

Erik Lund, Bredhovej 5; 6862 Tistup, DK

(72) FREMBRINGER(E):

Ansøgeren

(22) ANSØGNINGSDATO:

03 apr 1997

(66) BEMÆRKNINGER:

Ansøger har samme dag indleveret MA 0352 1997.

(21) MA 0377 1997

(54) En støtteindretning til en seng

(51) - Cl. 06-06

(55)

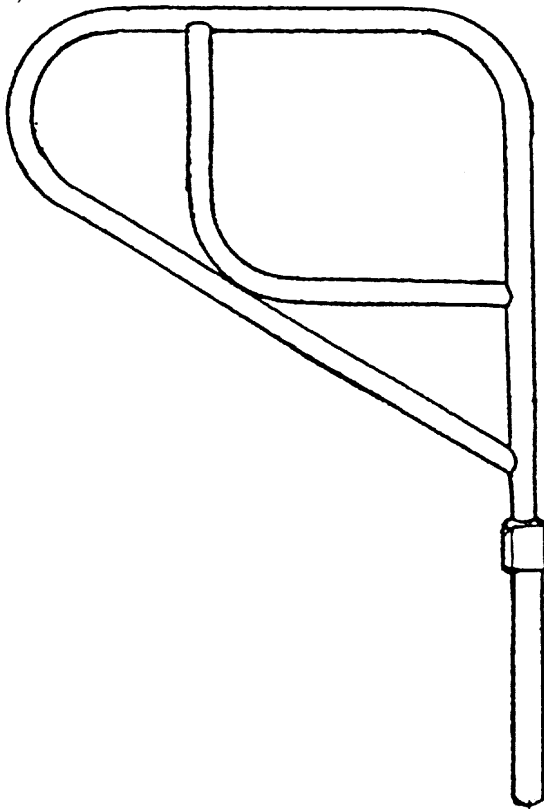

(71) ANSØGER(E):

Turun Apuvälineke-
skus Oy, Ursininkatu
13; FIN-20100 Turku, FI
Internationalt Patent-
Bureau, Høje Taastrup
Boulevard 23, Taastrup
Kari Mattsson, Närhen-
kuja 5; FIN-20610 Tur-
ku, FI

(74) FULDMÆGTIG:

(72) FREMBRINGER(E):

(30) PRIORITET:

16 okt 1996 Finland
693/96

(22) ANSØGNINGSDATO:

08 apr 1997

(21) MA 0381 1997

(54) En kartonnage

(51) - Cl. 09-03

(55)

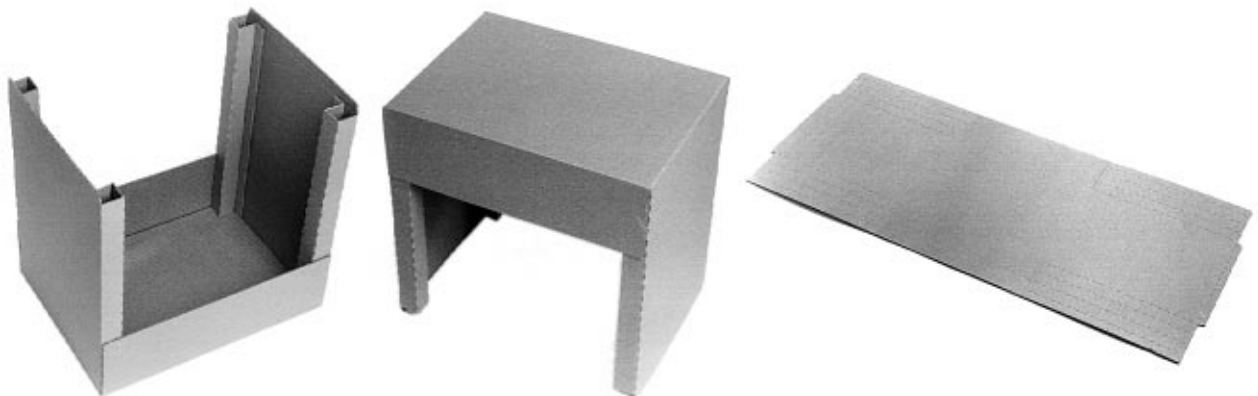

(71) ANSØGER(E):

Munksjö Förpackningar AB, Box 693; S-601 15 Norrköping, SE

(74) FULDMÆGTIG:

Hofman-Bang & Boutard, Lehmann & Ree A/S, Hans Bekkevolds Allé 7, Hellerup

(72) FREMBRINGER(E):

Hans Forsberg, Himmelstalundsvägen 14A; S-602 16 Norrköping, SE

(30) PRIORITET:

10 okt 1996 Sverige 96-2104

(22) ANSØGNINGSDATO:

09 apr 1997

(21) MA 0412 1997

(54) En beholder

(51) - Cl. 09-01

(55)

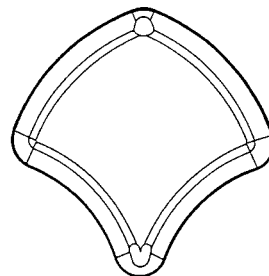
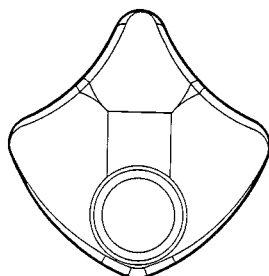
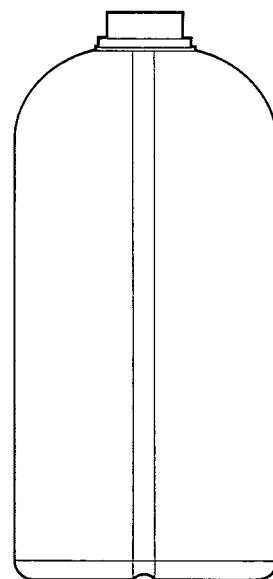
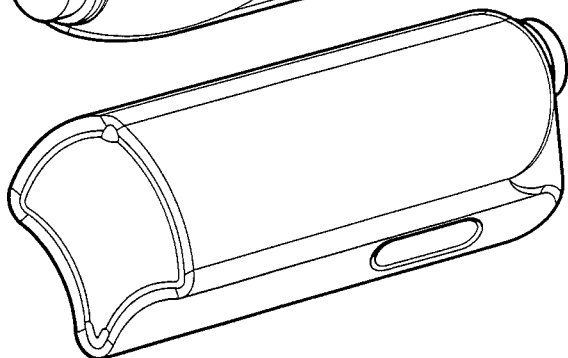
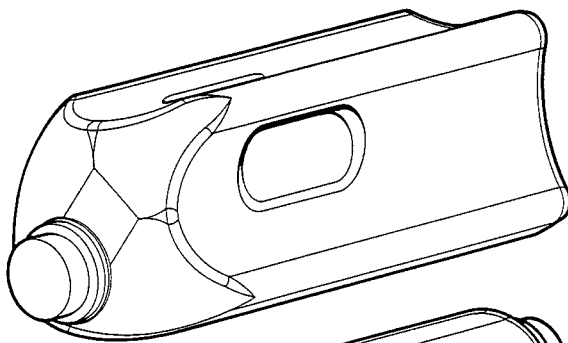
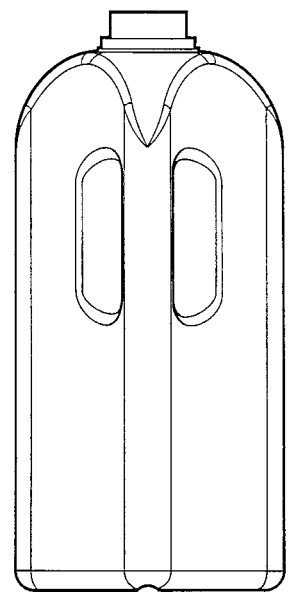
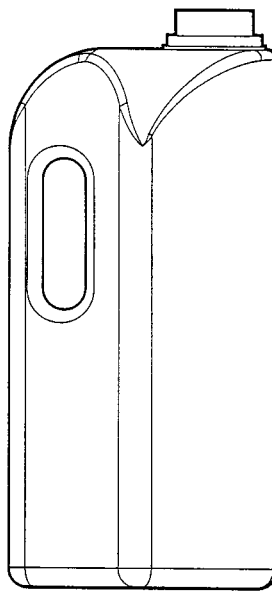
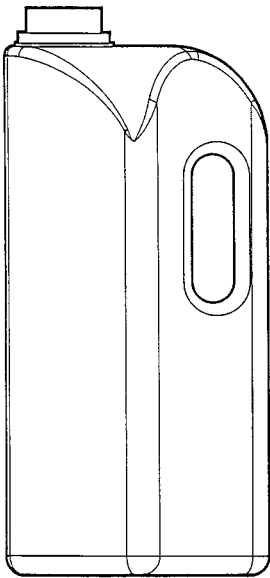

(71) ANSØGER(E):

TETRA LAVAL HOLDINGS & FINANCE SA, Avenue Général-Guisan 70; CH-1009 PULLY, CH

(74) FULDMÆGTIG:

Internationalt Patent-Bureau, Høje Taastrup Boulevard 23, Taastrup

(72) FREMBRINGER(E):

Matz Borgström, Olof Dalinsväg 14; S-112 53 STOCKHOLM, SE

(30) PRIORITET:

22 okt 1996 Sverige 96-2205

(22) ANSØGNINGSDATO:

17 apr 1997

(21) MA 0460 1997

(54) En brødrister

(51) - Cl. 07-02

(55)

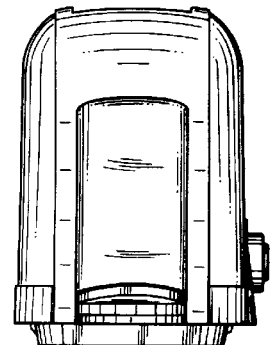
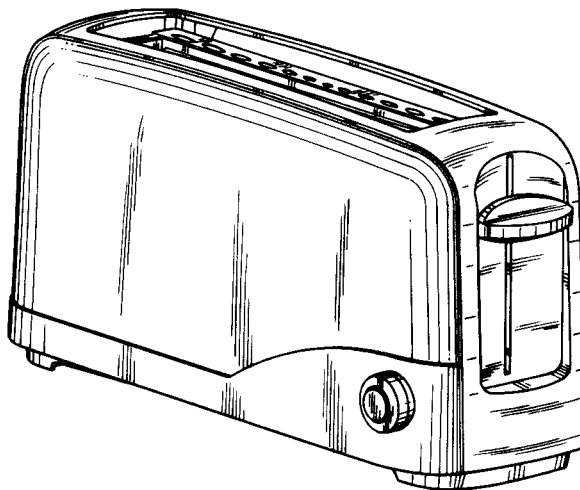
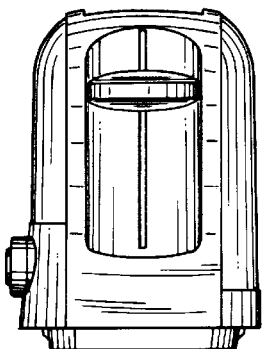
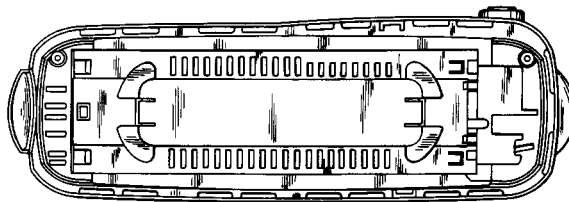
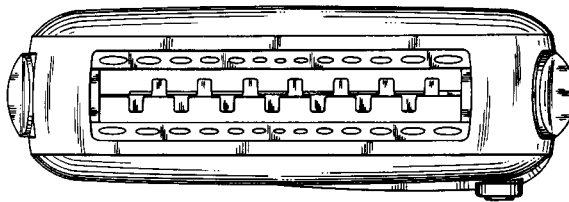
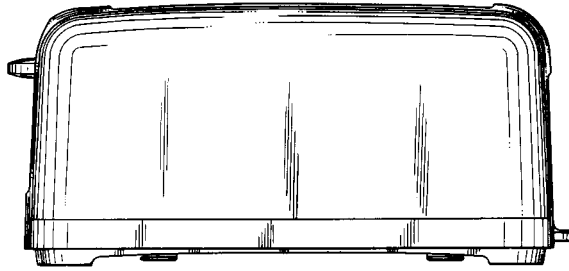
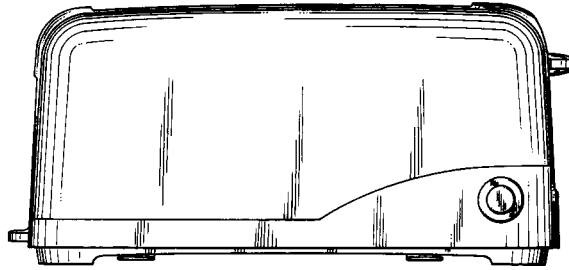

(71) ANSØGER(E):

(74) FULDMÆGTIG:

(72) FREMBRINGER(E):

(30) PRIORITET:

(22) ANSØGNINGSDATO:

(66) BEMÆRKNINGER:

SEB société anonyme, 21260 Selongey, FR

Jette Sandel Trademarks A/S, Postbox 130; Mølledamsvej 10, Birkerød

Dick Powel, Seymour Powel, The Capel, Archel Road; London W14 9QH, GB

19 nov 1996 Frankrig 96 65 13

30 apr 1997

Ansøger har samme dag indleveret MA 0461 1997.

(21) MA 0461 1997

(54) En brødrister

(51) - Cl. 07-02

(55)

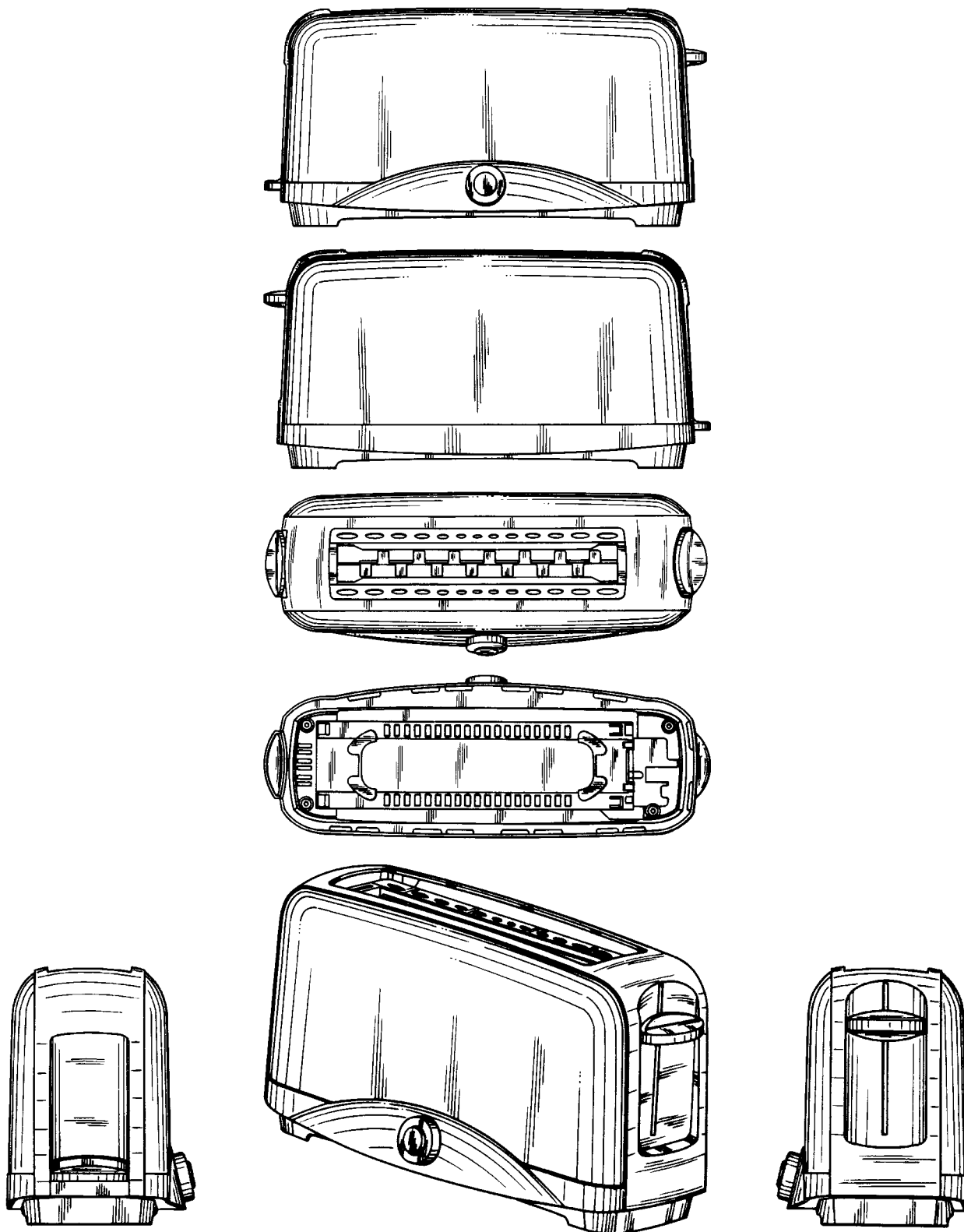

(71) ANSØGER(E):

(74) FULDMÆGTIG:

(72) FREMBRINGER(E):

(30) PRIORITET:

(22) ANSØGNINGSDATO:

(66) BEMÆRKNINGER:

SEB société anonyme, 21260 Selongey, FR

Jette Sandel Trademarks A/S, Postbox 130; Mølledamsvej 10, Birkerød

Dick Powel, Seymour Powel, The Chapel, Archel Road; London W14 9QH, GB

19 nov 1996 Frankrig 96 65 19

30 apr 1997

Ansøger har samme dag indleveret MA 0460 1997.

(21) MA 0468 1997

(54) Et sportsur

(51) - Cl. 10-02

(55)



(71) ANSØGER(E):

**Ronald Accessories
A/S**, Bomhusvej 20;
2100 København Ø, DK
Betty Hyldahl Dinesen,
Strandvejen 276 A;
2920 Charlottenlund,
DK

(72) FREMBRINGER(E):

(22) ANSØGNINGSDATO:

01 maj 1997

(57) BEMÆRKNINGER:

Mønstret er udført i far-
ver.

(21) MA 0472 1997

(54) Et computerbord

(51) - Cl. 06-03

(55)

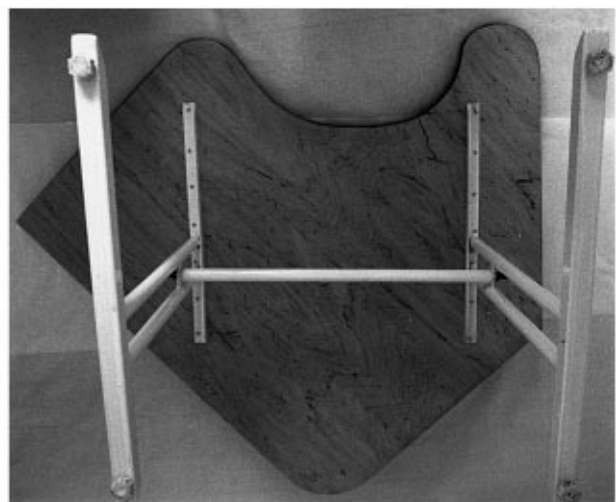

(71) ANSØGER(E):

Irena Lisakowski, Gunløgsgade 37, 2th; 2300 København S, DK
Thomas Lisakowski, Gunløgsgade 37, 2th; 2300 København S, DK

(72) FREMBRINGER(E):

Ansøgeren

(22) ANSØGNINGSDATO:

01 maj 1997

(21) MA 0474 1997

(54) En CD/CD-ROM holder til vægge

(51) - Cl. 14-99

(55)

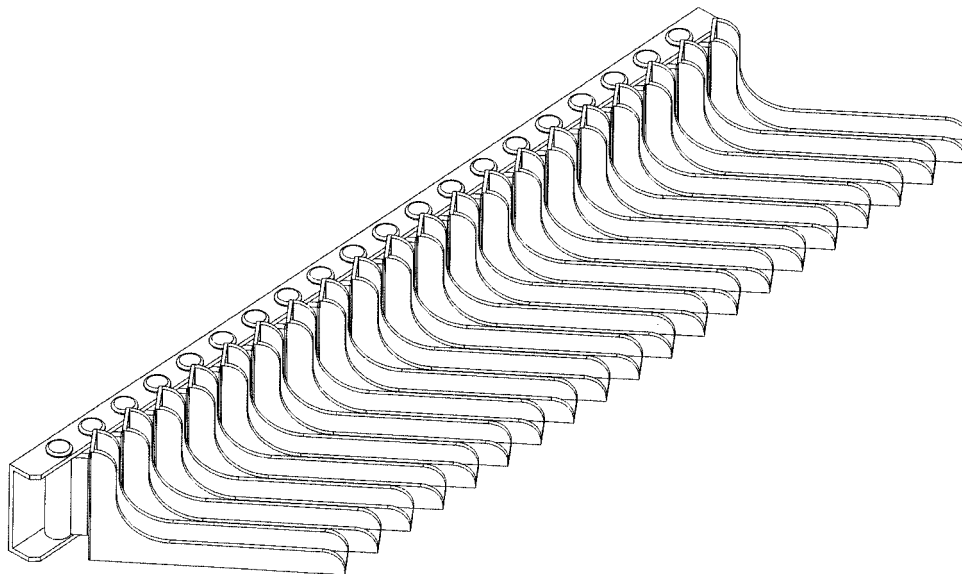

(71) ANSØGER(E): **Paul H. Wistesen**, Thyregodvej 58; 7323 Give, DK
(72) FREMBRINGER(E): Ansøgeren
(22) ANSØGNINGSDATO: 05 maj 1997

(21) MA 0477 1997

(54) Et bord til høj stol

(51) - Cl. 06-03

(55)

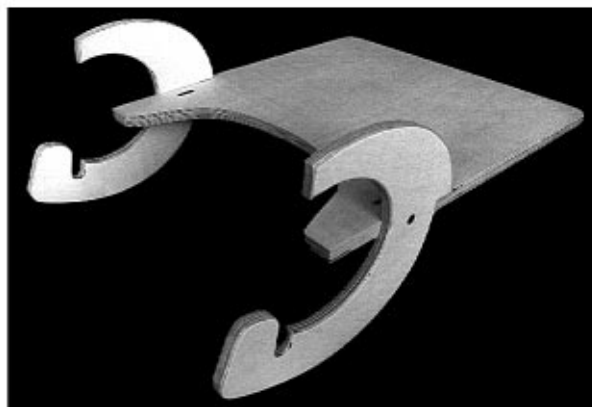
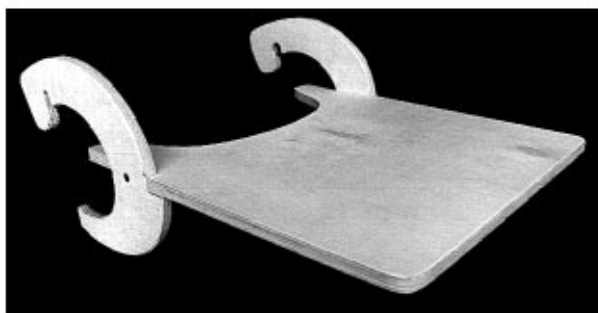

(71) ANSØGER(E): **Andreas Gad**, Herambsgade 4; 8200 Århus N, DK
(72) FREMBRINGER(E): Ansøgeren
(22) ANSØGNINGSDATO: 05 maj 1997

(21) MA 0478 1997

(54) Et sæde til landbrugsmaskiner og traktorer (51) - Cl. 06-01

(55)



(71) ANSØGER(E):
(74) FULDMÆGTIG:
(72) FREMBRINGER(E):
(30) PRIORITET:
(22) ANSØGNINGSDATO:

SAME S. p. A., Viale F. Cassani, 14; I-24047 Treviglio (BG), IT
Internationalt Patent-Bureau, Høje Taastrup Boulevard 23, Taastrup
Wilhelm von Allwörden, Hinter den Gärten 41; D-89168 Oberstotzingen, DE
07 nov 1996 Tyskland M96 09 872.4
05 maj 1997

(21) MA 0521 1997

(54) Et hulle- eller prægeapparat

(51) - Cl. 19-02

(55)

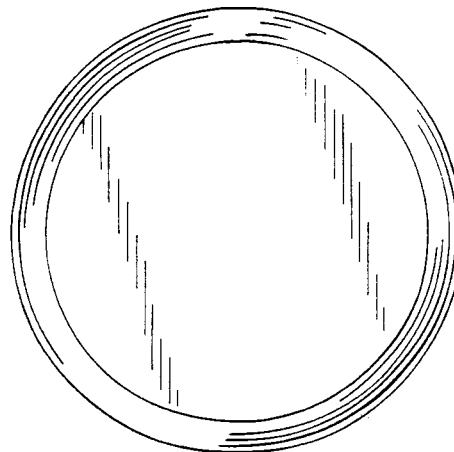
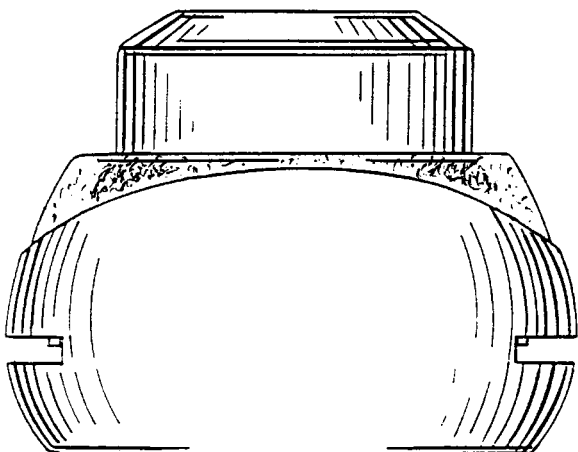
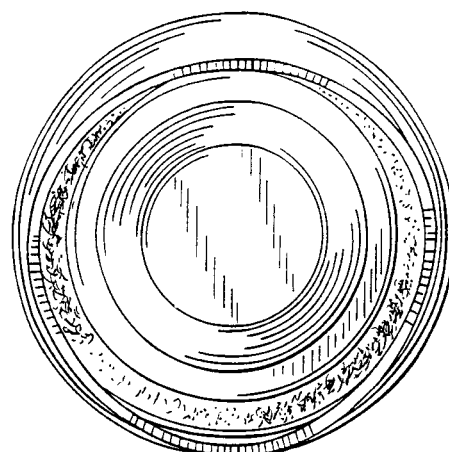
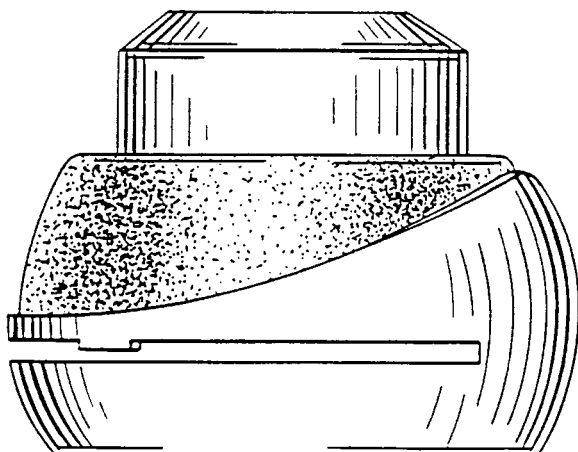
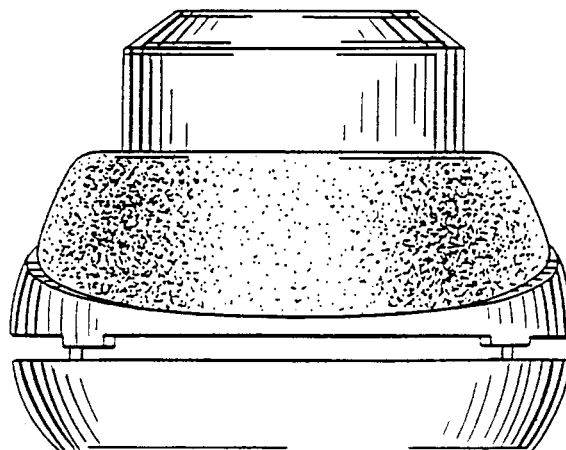
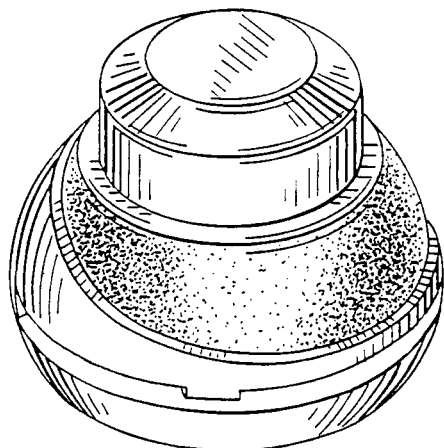

(71) ANSØGER(E):

(74) FULDMÆGTIG:

(72) FREMBRINGER(E):

(30) PRIORITET:

(22) ANSØGNINGSDATO:

FISKARS INC., 636 Science Drive; Madison; Wisconsin 53711, US

Internationalt Patent-Bureau, Høje Taastrup Boulevard 23, Taastrup

Kyle M. Bennet, 207 West Eldred Street #10; Wausau; Wisconsin 54401, US

26 nov 1996 USA 29/063.090

15 maj 1997

(21) MA 0537 1997

(54) Et armbåndsur

(51) - Cl. 10-02

(55)

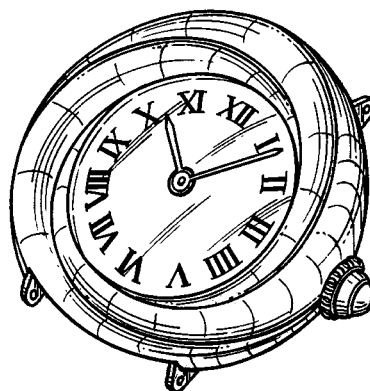
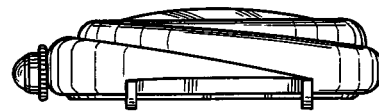
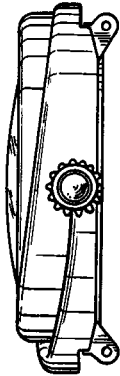
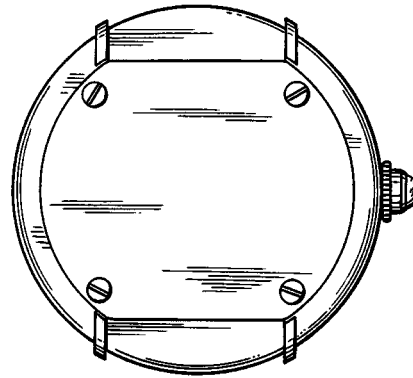
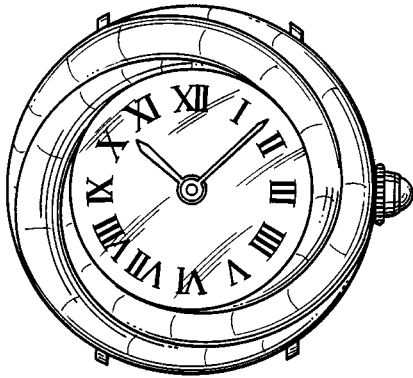

(71) ANSØGER(E):

(74) FULDMÆGTIG:

(72) FREMBRINGER(E):

Cartier International B. V., Herengracht 436; Amsterdam-C, NL

Budde, Schou & Co. A/S, Vestergade 31, København K

Alain-Dominique Perrin, 32, avenue de l'Impératrice Joséphine; 92500 Rueil
Malmaison, FR

Jacques Diltoer, 65, Quai d'Asnières, 92390 Villeneuve-La-Garenne, FR

(30) PRIORITET:

29 nov 1996 Frankrig 96 6730

(22) ANSØGNINGS DATO:

22 maj 1997

(21) MA 0561 1997

(54) En saftpresser

(51) - Cl. 07-04

(55)

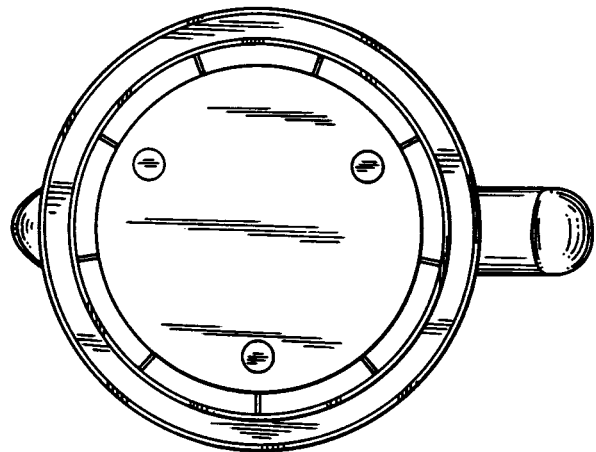
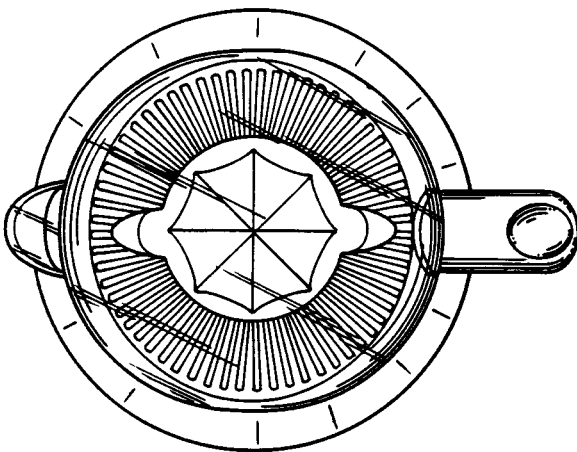
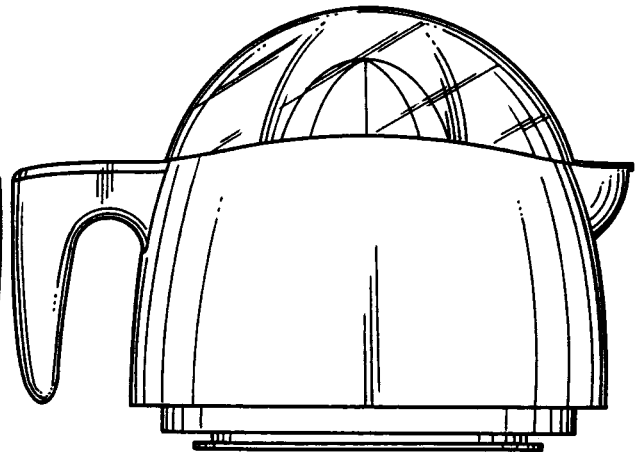
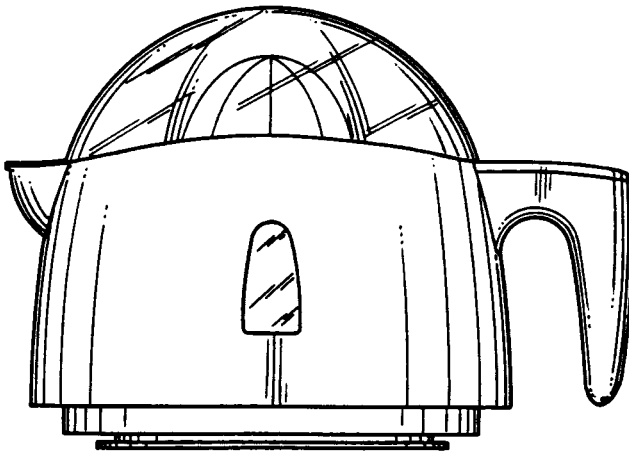
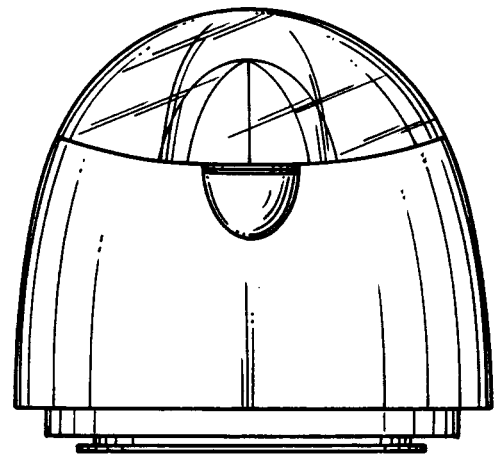
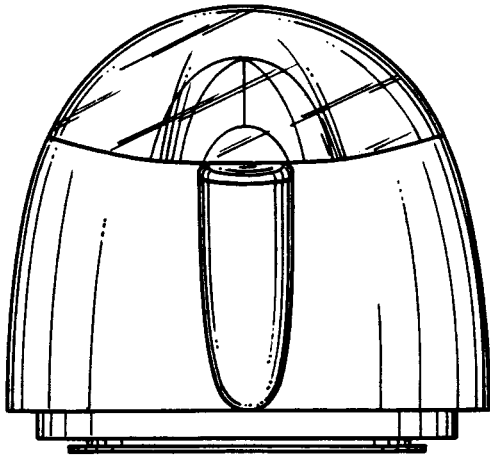

(71) ANSØGER(E):

(74) FULDMÆGTIG:

(72) FREMBRINGER(E):

(30) PRIORITET:

(22) ANSØGNINGSDATO:

SEB société anonyme, F-21260 Selongey, FR

Jette Sandel Trademarks A/S, Postbox 130; Mølledamsvej 10, Birkerød

Thomas Lallemand, 9 rue Crevaux; F-75116 Paris, FR

19 dec 1996 Frankrig 96 72 44

30 maj 1997

(21) MA 0564 1997

(54) En bakke til vin-termometer & Vintragt

(51) - Cl. 07-99

(55)

(71) ANSØGER(E):

Erik Rosendahl Sørensen A/S, Maglebjergvej 4; 2800 Lyngby, DK
Erik Bagger, Fortunvej 87; 2920 Charlottelund, DK

(72) FREMBRINGER(E):

(22) ANSØGNINGSDATO:

02 jun 1997

(66) BEMÆRKNINGER:

Ansøger har samme dag indleveret MA 0565-0569, 0571 1997



(21) MA 0567 1997

(54) En servietholder

(51) - Cl. 07-06

(55)

(71) ANSØGER(E):

Erik Rosendahl Sørensen A/S, Maglebjergvej 4; 2800 Lyngby, DK
Erik Bagger, Fortunvej 87; 2920 Charlottelund, DK

(72) FREMBRINGER(E):

(22) ANSØGNINGSDATO:

02 jun 1997

(66) BEMÆRKNINGER:

Ansøger har samme dag indleveret MA 0564-0566, 0568, 0569, 0571 1997



(21) MA 0568 1997

(54) En cocktail oplukker

(51) - Cl. 07-06

(55)

(71) ANSØGER(E):

Erik Rosendahl Sørensen A/S, Maglebjergvej 4; 2800 Lyngby, DK

(72) FREMBRINGER(E):

Erik Bagger, Fortunvej 87; 2920 Charlottelund, DK

(22) ANSØGNINGSDATO:

02 jun 1997

(66) BEMÆRKNINGER:

Ansøger har samme dag indleveret MA 0564-0567, 0569, 0571 1997



(21) MA 0569 1997

(54) En cocktail citruskniv

(51) - Cl. 07-03

(55)

(71) ANSØGER(E):

Erik Rosendahl Sørensen A/S, Maglebjergvej 4; 2800 Lyngby, DK

(72) FREMBRINGER(E):

Erik Bagger, Fortunvej 87; 2920 Charlottelund, DK

(22) ANSØGNINGSDATO:

02 jun 1997

(66) BEMÆRKNINGER:

Ansøger har samme dag indleveret MA 0564-0568, 0571 1997.



(21) MA 0571 1997

(54) En holder til cocktail bar-sæt

(51) - Cl. 07-06

(55)

(71) ANSØGER(E):

(72) FREMBRINGER(E):

(22) ANSØGNINGSDATO:

(66) BEMÆRKNINGER:

Erik Rosendahl Sørensen A/S, Maglebjergvej 4; 2800 Lyngby, DK
 Erik Bagger, Fortunvej 87; 2920 Charlottelund, DK
 02 jun 1997
 Ansøger har samme dag indleveret MA 0564-0569, 0571 1997



(21) MA 0592 1997

(54) Et opbevaringsmøbel til genbrugsprodukter

(51) - Cl. 06-04

(55)

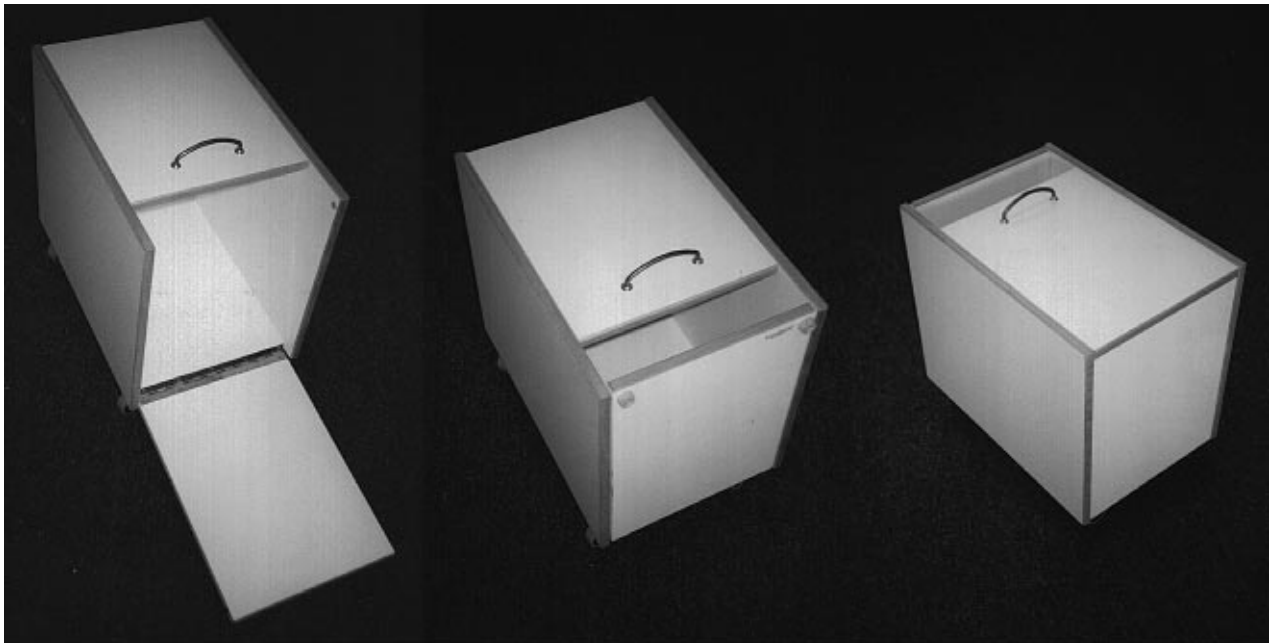

(71) ANSØGER(E):

(74) FULDMÆGTIG:

(72) FREMBRINGER(E):

(30) PRIORITET:

(22) ANSØGNINGSDATO:

(66) BEMÆRKNINGER:

Lundqvist Inredningar AB, Box 32; S-164 93 Kista., SE

Internationalt Patent-Bureau, Høje Taastrup Boulevard 23, Taastrup

Rune Andersson, Box 32; S-164 93 Kista, SE

13 maj 1997 Sverige 97-1090

04 jun 1997

Ansøger har samme dag indleveret MA 0590, 0591 1997

(21) MA 0590 1997

(54) Et opbevaringsmøbel til genbrugs-
produkter

(51) - Cl. 06-04

(55)

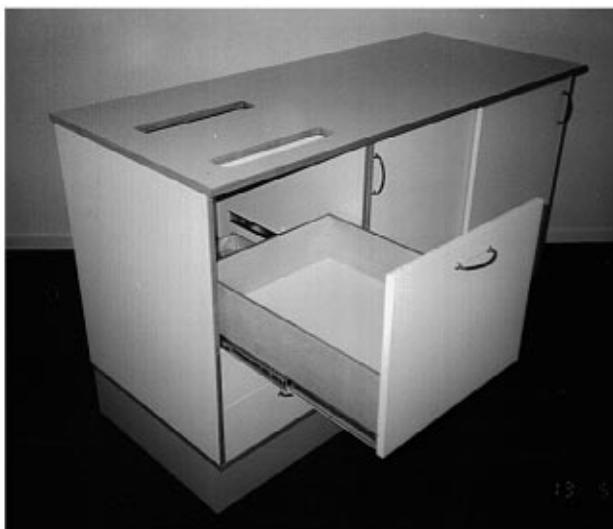

(71) ANSØGER(E):

(74) FULDMÆGTIG:

(72) FREMBRINGER(E):

(30) PRIORITET:

(22) ANSØGNINGSDATO:

(66) BEMÆRKNINGER:

Lundqvist Inredningar AB, Box 32; S-164 93 Kista, SE

Internationalt Patent-Bureau, Høje Taastrup Boulevard 23, Taastrup

Rune Andersson, Box 32; S-164 93 Kista, SE

13 maj 1997 Sverige 97-1091

04 jun 1997

Ansøger har samme dag indleveret MA 0591, 0592 1997

(21) MA 0591 1997

(54) Et opbevaringsmøbel til genbrugs-
produkter

(51) - Cl. 06-04

(55)



(71) ANSØGER(E):

(74) FULDMÆGTIG:

(72) FREMBRINGER(E):

(30) PRIORITET:

(22) ANSØGNINGSDATO:

(66) BEMÆRKNINGER:

Lundqvist Inredningar AB, Box 32; S-164 93 Kista, SE
 Internationalt Patent-Bureau, Høje Taastrup Boulevard 23, Taastrup
 Rune Andersson, Box 32; S 164 93 Kista, SE
 13 maj 1997 Sverige 97-1092
 04 jun 1997
 Ansøger har samme dato indeleveret MA 0590, 0592 1997

Offentligt tilgængelige mønsteransøgninger

Akterne i nedenstående ansøgninger er tilgængelige for enhver, jfr. mønsterlovens § 19.

Klasse 4 - Børstenbindervarer

(21)MA 0586 1997	(54)En tandbørste
(71) ANSØGER(E):	Colgate-Palmolive Company, a corporation of the State of Delaware., 300, Park Avenue; New York, N. Y. 10022., US
(30) PRIORITET:	02 aug 1996 USA 29/057,885
(22) ANSØGNINGSDATO:	04 jun 1997
(21)MA 0587 1997	(54)En tandbørste
(71) ANSØGER(E):	Colgate-Palmolive Company, a corporation of the State of Delaware., 300, Park Avenue; New York, N. Y. 10022., US
(30) PRIORITET:	02 aug 1996 USA 29/057,889
(22) ANSØGNINGSDATO:	04 jun 1997
(21)MA 0588 1997	(54)En tandbørste
(71) ANSØGER(E):	Colgate-Palmolive Company, a corporation of the state of Delaware., 300, Park Avenue; New York, N. Y. 10022., US
(30) PRIORITET:	02 aug 1996 USA 29/057,888
(22) ANSØGNINGSDATO:	04 jun 1997
(21)MA 0589 1997	(54)En tandbørste
(71) ANSØGER(E):	Colgate-Palmolive Company, a corporation of the state of Delaware., 300, Park Avenue; New York, N. Y. 10022, US
(30) PRIORITET:	02 aug 1996 USA 29/057,887
(22) ANSØGNINGSDATO:	04 jun 1997

Klasse 6 - Møbler og andre boligudstørsartikler

(21)MA 0009 1997	(54)Et udstillingssystem/reol
(71) ANSØGER(E):	Lis Frydenlund Calmar Klausen, Landevejen 72; 4060 Kr. Saaby, DK
(22) ANSØGNINGSDATO:	04 jun 1997
(21)MA 0478 1997	(54)Et sæde til landbrugsmaskiner og traktorer
(71) ANSØGER(E):	SAME S. p. A., Viale F. Cassani, 14; I-24047 Treviglio (BG), IT
(30) PRIORITET:	07 nov 1996 Tyskland M96 09 872.4
(22) ANSØGNINGSDATO:	05 maj 1997
(21)MA 0607 1997	(54)En stol
(71) ANSØGER(E):	Genoveva Artdesign; Kerstin Ge Olson, Skvadronsgatan 18, S-21 749 Malmø, SE
(30) PRIORITET:	09 dec 1996 Sverige 962620
(22) ANSØGNINGSDATO:	09 jun 1997

Klasse 7 - Husholdningsartikler (ikke indeholdt i andre klasser)

(21)MA 0573 1997	(54)En kaffemaskine
(71) ANSØGER(E):	Robert Krups GmbH & Co. KG, Heresbachstrasse 29; D-42719 Solingen, DE
(30) PRIORITET:	02 dec 1996 Frankrig 966827
(22) ANSØGNINGSDATO:	02 jun 1997
(21)MA 0615 1997	(54)Et display til en ovn
(71) ANSØGER(E):	Rational GmbH, Iglinger Strasse 62; D-86899 Landsberg a. Lech., DE
(30) PRIORITET:	11 dec 1996 Tyskland M9610749.9
(22) ANSØGNINGSDATO:	11 jun 1997

Klasse 8 - Værktøj og isenkramvarer

(21)MA 0533 1997	(54)Et beslag til sanitetsudstyr
(71) ANSØGER(E):	Glas Sprinz GmbH & Co., Goethestrasse 36; D-88214 Ravensburg, DE
(30) PRIORITET:	02 dec 1996 Tyskland M 96 10 328.0
(22) ANSØGNINGSDATO:	21 maj 1997
(21)MA 0598 1997	(54)En hobbykniv
(71) ANSØGER(E):	The Stanley Worls Limited, Woodside; Sheffield S3 9PD, GB
(30) PRIORITET:	04 dec 1996 Storbritannien 2061475
(22) ANSØGNINGSDATO:	04 jun 1997

Klasse 9 - Emballage og beholdere til transport eller håndtering af varer

- (21)MA 0492 1997 (54)Et bæger
 (71) ANSØGER(E): Unilever N. V., Weena 455; NL-3013 AL Rotterdam, NL
 (30) PRIORITET: 10 dec 1996 Storbritannien 2061652
 (22) ANSØGNINGSDATO: 12 maj 1997
- (21)MA 0546 1997 (54)En beholder
 (71) ANSØGER(E): S. C. Johnson & Son, Inc. a corporation of the State of Wisconsin, 1525, Howe Street; Racine, Wisconsin 53403, US
 (30) PRIORITET: 27 nov 1996 USA 29/063,127
 (22) ANSØGNINGSDATO: 26 maj 1997
- (21)MA 0547 1997 (54)En beholder
 (71) ANSØGER(E): S. C. Johnson & Son, inc. a corporation of the State of Wisconsin, 1525, Howe Street; Racine, Wisconsin 53403, US
 (30) PRIORITET: 27 nov 1996 USA 29/063,147
 (22) ANSØGNINGSDATO: 26 maj 1997
- (21)MA 0579 1997 (54)Et overgangsstykke til en beholder
 (71) ANSØGER(E): Sprintvest Corporation N. V., P. O. Box 6085; Piscadera Bay, Curacao, AN
 (30) PRIORITET: 06 dec 1996 Storbritannien 2061546
 (22) ANSØGNINGSDATO: 03 jun 1997
- (21)MA 0606 1997 (54)Et endestykke til en dåse
 (71) ANSØGER(E): Cadbury Schweppes plc, 25 Berkeley Square; London W1X 6HT, GB
 (30) PRIORITET: 09 dec 1996 Storbritannien 2061614
 (22) ANSØGNINGSDATO: 09 jun 1997
- (21)MA 0619 1997 (54)En beholder med låg
 (71) ANSØGER(E): BP Oil International Limited, Britannic House, 1 Finsbury Circus; London EC2M 7BA, GB
 (30) PRIORITET: 11 dec 1996 Storbritannien 2061679
 (22) ANSØGNINGSDATO: 11 jun 1997
- (21)MA 0620 1997 (54)En beholder med låg
 (71) ANSØGER(E): BP Oil International Limited, Britannic House; 1 Finsbury Circus; London EC2M 7BA, GB
 (30) PRIORITET: 11 dec 1996 Storbritannien 2061678
 (22) ANSØGNINGSDATO: 11 jun 1997
- (21)MA 0621 1997 (54)En beholder med låg
 (71) ANSØGER(E): BP Oil International Limited, Britannic House; 1 Finsbury Circus; London EC2M 7BA, GB
 (30) PRIORITET: 11 dec 1996 Storbritannien 2061678
 (22) ANSØGNINGSDATO: 11 jun 1997

Klasse 10 - Ure og andre måleinstrumenter, instrumenter til kontrol og signalgivning

- (21)MA 0616 1997 (54)En fastholdelsesring til et urglas
 (71) ANSØGER(E): Lorenz S. p. A., Via Marina, 3; 20121 Milano, IT
 (30) PRIORITET: 12 dec 1996 Italien MI960000694
 (22) ANSØGNINGSDATO: 11 jun 1997

Klasse 12 - Transportmidler og hejseapparater

- (21)MA 0580 1997 (54)1) En motorhjulm 2) dør til bagagerum 3) forskærm 4) forsidedør 5) bagsidedør 6) venstre side 7) højre side, alle delene til en bil
 (71) ANSØGER(E): FIAT AUTO S. p. A., Corso Giovanni Agnelli No. 200; 10135 Torino, IT
 (30) PRIORITET: 06 dec 1996 Italien TO96O000271
 (22) ANSØGNINGSDATO: 03 jun 1997
- (21)MA 0581 1997 (54)1) En bagklap 2) højre side 3) venstre side, alle delene til en bil
 (71) ANSØGER(E): FIAT AUTO S. p. A., Corso Giovanni Agnelli No. 200; 10135 Torino, IT
 (30) PRIORITET: 06 dec 1996 Italien TO96O000271
 (22) ANSØGNINGSDATO: 03 jun 1997
- (21)MA 0593 1997 (54)Et dæk til køretøjer
 (71) ANSØGER(E): The Goodyear Tire & Rubber Company, 1144, East Market Street; Akron; Ohio 44316-0001, US
 (30) PRIORITET: 09 dec 1996 USA 29/063.440
 (22) ANSØGNINGSDATO: 04 jun 1997

Klasse 15 - Maskiner (ikke indeholdt i andre klasser)

- (21)MA 0594 1997 (54)Et lejehus
 (71) ANSØGER(E): SKF MEKAN AB, Box 89; 641 21 Katrineholm, SE
 (30) PRIORITET: 06 dec 1996 Sverige 962585
 (22) ANSØGNINGSDATO: 04 jun 1997

Klasse 21 - Varer til spil, leg og sport, telte

(21)MA 0303 1997 (54)Kombineret golf-peg og green-lagare
(71) ANSØGER(E): Mats Lis-Daniels, Hovås Länsmansväg 21; S-436 50 Hovås, SE
(30) PRIORITET: 03 dec 1996 Sverige 96-2559
(22) ANSØGNINGSDATO: 17 mar 1997

(21)MA 0625 1997 (54)En spilleterminal
(71) ANSØGER(E): Gtech Corporation, 55 Technology Way; West Greenwich, Rhode Island 02817; a Delaware corporation., US
(30) PRIORITET: 12 dec 1996 USA 29/064,270
(22) ANSØGNINGSDATO: 12 jun 1997

Klasse 23 - Udstyr til distribution af væsker og luftarter, sanitets-, opvarmnings-, ventilations- og luftkonditioneringsudstyr, fast brændsel

(21)MA 0576 1997 (54)Et armatur til badekar
(71) ANSØGER(E): Friedrich Grohe Aktiengesellschaft, Hauptstrasse 137; D-58675 Hemer, DE
(30) PRIORITET: 05 dec 1996 Tyskland M9610460.0
(22) ANSØGNINGSDATO: 03 jun 1997

(21)MA 0577 1997 (54)Et armatur til badekar
(71) ANSØGER(E): Friedrich Grohe Aktiengesellschaft, Hauptstrasse 137; D-58675 Hemer, DE
(30) PRIORITET: 05 dec 1996 Tyskland M9610460.0
(22) ANSØGNINGSDATO: 03 jun 1997

(21)MA 0578 1997 (54)Et armatur til badekar
(71) ANSØGER(E): Friedrich Grohe Aktiengesellschaft, Hauptstrasse 137; D-58675 Hemer, DE
(30) PRIORITET: 05 dec 1996 Tyskland M9610460.0
(22) ANSØGNINGSDATO: 03 jun 1997

(21)MA 0583 1997 (54)En ovnfront
(71) ANSØGER(E): Aktiebolaget Electrolux, Luxbacken 1; S-105 45 Stockholm, SE
(30) PRIORITET: 05 dec 1996 Sverige 962574
(22) ANSØGNINGSDATO: 03 jun 1997

Klasse 24 - Medicinal- og laboratorieudstyr

(21)MA 0600 1997 (54)1) En probe til dental drug 2) dele dertil
(71) ANSØGER(E): Professional Dental Technologies, Inc., Batesville; Arkansas 72503, US
(30) PRIORITET: 06 dec 1996 USA 29/063.411
(22) ANSØGNINGSDATO: 06 jun 1997

(21)MA 0605 1997 (54)En bækkenstøtte
(71) ANSØGER(E): AB EBÅ PLAST, Långgatan 2; 334 22 Anderstorp, SE
(30) PRIORITET: 10 dec 1996 Sverige 96-2603
(22) ANSØGNINGSDATO: 09 jun 1997

Klasse 26 - Belysningsapparat

(21)MA 0585 1997 (54)En cykellygte
(71) ANSØGER(E): Eveready Battery Company, Inc., 25225 Detroit Road; Westlake; Ohio 44145., US
(30) PRIORITET: 04 dec 1996 Australien 4147/96
(22) ANSØGNINGSDATO: 03 jun 1997

Klasse 31 - Maskiner og apparater til tilberedning af mad og drikke (ikke indeholdt i andre klasser)

(21)MA 0582 1997 (54)En Elektrisk hakkemaskine
(71) ANSØGER(E): Robert Krups GmbH & Co. KG, Heresbachstrasse 29; D-42719 Solingen, DE
(30) PRIORITET: 04 dec 1996 Frankrig 966840
(22) ANSØGNINGSDATO: 03 jun 1997

Registrerede mønstre

(21) Ansøgningsnummer	(44) Bekendtgjort i Reg. Tid. nr	(11) Registreringsnummer	(15) Registreringsdato	(18) Registreringen er gyldig til
MA 0392 1996	05/9707 mar 1997	MR 0500 1997	12 jun 1997	19 apr 2001
MA 0585 1996	06/9721 mar 1997	MR 0476 1997	12 jun 1997	13 jun 2001
MA 0758 1996	06/9721 mar 1997	MR 0477 1997	12 jun 1997	09 aug 2001
MA 0828 1996	06/9721 mar 1997	MR 0478 1997	12 jun 1997	21 maj 2001
MA 0854 1996	06/9721 mar 1997	MR 0479 1997	12 jun 1997	11 sep 2001
MA 0863 1996	06/9721 mar 1997	MR 0480 1997	12 jun 1997	13 sep 2001
MA 0867 1996	06/9721 mar 1997	MR 0481 1997	12 jun 1997	16 sep 2001
MA 0877 1996	06/9721 mar 1997	MR 0482 1997	12 jun 1997	17 sep 2001
MA 0889 1996	06/9721 mar 1997	MR 0483 1997	12 jun 1997	19 sep 2001
MA 0890 1996	06/9721 mar 1997	MR 0484 1997	12 jun 1997	20 sep 2001
MA 0895 1996	06/9721 mar 1997	MR 0485 1997	12 jun 1997	23 sep 2001
MA 0900 1996	06/9721 mar 1997	MR 0486 1997	12 jun 1997	25 sep 2001
MA 0914 1996	06/9721 mar 1997	MR 0487 1997	12 jun 1997	27 sep 2001
MA 1013 1996	06/9721 mar 1997	MR 0488 1997	12 jun 1997	23 okt 2001
MA 1022 1996	06/9721 mar 1997	MR 0489 1997	12 jun 1997	21 maj 2001
MA 1040 1996	05/9707 mar 1997	MR 0501 1997	12 jun 1997	31 okt 2001
MA 1048 1996	05/9707 mar 1997	MR 0502 1997	12 jun 1997	04 nov 2001
MA 1076 1996	06/9721 mar 1997	MR 0503 1997	12 jun 1997	11 nov 2001
MA 1100 1996	06/9721 mar 1997	MR 0490 1997	12 jun 1997	15 nov 2001
MA 1139 1996	06/9721 mar 1997	MR 0491 1997	12 jun 1997	21 nov 2001
MA 1157 1996	06/9721 mar 1997	MR 0492 1997	12 jun 1997	26 nov 2001
MA 1171 1996	06/9721 mar 1997	MR 0493 1997	12 jun 1997	02 dec 2001
MA 1181 1996	06/9721 mar 1997	MR 0494 1997	12 jun 1997	03 dec 2001
MA 1188 1996	06/9721 mar 1997	MR 0495 1997	12 jun 1997	06 dec 2001
MA 1189 1996	06/9721 mar 1997	MR 0496 1997	12 jun 1997	06 dec 2001
MA 1201 1996	06/9721 mar 1997	MR 0497 1997	12 jun 1997	10 dec 2001
MA 1227 1996	06/9721 mar 1997	MR 0498 1997	12 jun 1997	17 dec 2001
MA 1247 1996	06/9721 mar 1997	MR 0499 1997	12 jun 1997	23 dec 2001
MA 0001 1997	06/9721 mar 1997	MR 0466 1997	12 jun 1997	02 jan 2002
MA 0005 1997	06/9721 mar 1997	MR 0467 1997	12 jun 1997	03 jan 2002
MA 0006 1997	06/9721 mar 1997	MR 0468 1997	12 jun 1997	03 jan 2002
MA 0033 1997	06/9721 mar 1997	MR 0469 1997	12 jun 1997	13 jan 2002
MA 0053 1997	06/9721 mar 1997	MR 0470 1997	12 jun 1997	21 jan 2002
MA 0062 1997	06/9721 mar 1997	MR 0471 1997	12 jun 1997	23 jan 2002
MA 0074 1997	06/9721 mar 1997	MR 0472 1997	12 jun 1997	27 jan 2002
MA 0080 1997	06/9721 mar 1997	MR 0473 1997	12 jun 1997	28 jan 2002
MA 0114 1997	06/9721 mar 1997	MR 0474 1997	12 jun 1997	06 feb 2002
MA 0201 1997	06/9721 mar 1997	MR 0475 1997	12 jun 1997	06 feb 2002

Henlagte, afslåede eller tilbagetagne mønsteransøgninger

Henlagte, afslåede eller tilbagetagne mønsteransøgninger, som er offentligt tilgængelige.

(21) Ansøgningsnummer

(44) Bekendtgjort i tidende nr.

(43) Offentliggjort i tidend

Ændringer

Ændringer vedrørende retten til mønstret, mønsterhavers navn, bopæl, fuldm. m. v.

Ændring af fuldmægtigoplysninger:

(11)MR 0199 1993

til: (74)Hofman-Bang & Boutard, Lehmann & Ree A/S, Hellerup

Fornyelse af mønsterregistreringer

Fornyelser af registreringer foretaget i medfør af lov om mønstre nr. 218 af 27. maj 1970.

(11) Registreringsnummer	(18) Gyldig til
MR 0504 1989	20 feb 2002
MR 0526 1989	02 jun 2002
MR 0527 1989	02 jun 2002
MR 0528 1989	02 jun 2002
MR 0529 1989	02 jun 2002
MR 0530 1989	02 jun 2002
MR 0531 1989	02 jun 2002
MR 0700 1989	22 jun 2002
MR 0782 1989	02 jun 2002
MR 0783 1989	02 jun 2002
MR 1243 1989	11 jun 2002
MR 1250 1989	15 jul 2002
MR 0271 1990	05 maj 2002
MR 1187 1992	12 mar 2002
MR 0193 1993	29 apr 2002
MR 0196 1993	05 maj 2002
MR 0279 1993	12 jun 2002
MR 0318 1993	17 jun 2002
MR 0344 1993	15 jun 2002
MR 0345 1993	15 jun 2002
MR 0348 1993	23 jun 2002
MR 0375 1993	04 jun 2002
MR 0378 1993	23 jun 2002
MR 0387 1993	01 jul 2002
MR 0388 1993	01 jul 2002
MR 0393 1993	06 jul 2002
MR 0432 1993	21 jul 2002
MR 0433 1993	21 jul 2002
MR 0459 1993	24 jul 2002
MR 0460 1993	13 apr 2002
MR 0469 1993	27 jul 2002
MR 0479 1993	10 aug 2002
MR 0514 1993	31 jul 2002
MR 0517 1993	11 aug 2002
MR 0518 1993	11 aug 2002
MR 0519 1993	11 aug 2002
MR 0528 1993	12 jun 2002
MR 0529 1993	12 jun 2002
MR 0530 1993	12 jun 2002
MR 0535 1993	12 jun 2002
MR 0586 1993	09 sep 2002
MR 0771 1993	12 jun 2002
MR 0895 1993	04 aug 2002
MR 0898 1993	11 aug 2002
MR 1077 1993	04 aug 2002
MR 1142 1993	11 aug 2002
MR 1146 1993	02 sep 2002
MR 0540 1994	22 jun 2002

Udslettelser af registreringer

Udslettelser af registreringer foretaget i medfør af lov om mønstre nr. 218 af 27. maj 1970.

(11) Registreringsnummer.

(11) MR 0242 1983
(11) MR 0243 1983
(11) MR 0244 1983
(11) MR 0245 1983
(11) MR 0459 1983
(11) MR 0502 1983
(11) MR 0224 1988
(11) MR 0175 1989
(11) MR 0373 1989
(11) MR 0841 1992
(11) MR 0843 1992
(11) MR 0970 1992
(11) MR 0973 1992
(11) MR 1094 1992
(11) MR 1131 1992
(11) MR 1230 1992
(11) MR 1245 1992
(11) MR 0161 1993
(11) MR 0162 1993
(11) MR 0163 1993
(11) MR 0165 1993
* (11) MR 0195 1993
(11) MR 0057 1994

Patentdirektoratet udgiver

Dansk Mønsterregister 1996

Indeholder en alfabetisk fortegnelse over indehavere af mønstre registreret i 1996 samt henvisning til det nummer og år hvori registreringen er bekendtgjort i Dansk Mønstertidende.

Publikationen omfatter desuden et klasseregister, som henviser til mønsterregistreringsnummeret.

Årsregistret udkom februar 1997 og koster **200,00 kroner**.

Dansk Varemærkeregister 1996

Indeholder en alfabetisk fortegnelse over indehavere af vare- og fællesmærker registreret i 1996 samt henvisning til det nummer og år hvori registreringen er bekendtgjort i Dansk Varemærketidende. Års-

registret udkom marts 1997 og koster **200,00 kroner**.

Varemærkesærtidende over §13 afslag i 1996

Er gengivet med figurmærker og indeholder en alfabetisk fortegnelse over varemærker, der i 1996 er nægtet registrering under henvisning til varemærkelovens §13 om manglende særpræg. Afslagsbe-

grundelsen er anført. Publikationen udkom marts 1997 og koster **100,00 kroner**.

Varemærkesærtidende over indsigelsesafgørelser i 1996

Indeholder et resume af de afgørelser, der er truffet i indsigelsessager i 1996 i henhold til Varemærkeloven og Fællesmærkeloven af 6. juni 1991.

Publikationen udkom primo april 1997 og koster **200,00 kroner**.

Dansk Patentregister 1996

Indeholder alfabetisk navneregister, klasseregister samt nummerliste over danske patenter udstedt i 1996. Registret udkom februar 1997. Årsregistret koster **400,00 kroner**.

Ovenstående kan bestilles ved at sende eller faxe kopi af nedenstående kupon til: Patentdirektoratet, Helgeshøj Alle 81, 2630 Taastrup. **Telefax: 43 50 80 01**.

De er også velkommen til bestille publikationerne telefonisk. De kan ringe til Patentdirektoratets RePro-afdeling, **Tlf.: 43 50 85 40**, Martin Winther Petersen.

Bestillingskupon

Jeg bestiller herved:

- ___ stk. Dansk Mønsterregister 1996
- ___ stk. Dansk Varemærkeregister 1996
- ___ stk. Særtidende § 13 afslag 1996
- ___ stk. Indsigelsessærtidende. Afgørelser for 1996
- ___ stk. Dansk Patentregister 1996

Firma: _____

Navn: _____

Adresse: _____

Prisliste

1. oktober 1997

Patenter

Supplerende beskyttelsescertifikater

Brugsmodeller

Mønstre (design)

Chips (halvledertopografier)

Vare- og fællesmærker

Kommunevåbener og -segl

Publikationer

Erhvervsservice

Kopiservice

Kurser og foredrag

Prisliste vedr. internationale ansøgninger (PCT) og europæiske patentansøgninger (EPK) samt vedr. ansøgninger om international varemærkeregistrering og EU-varemærkeregistrering kan fås ved henvendelse til direktoratet.

Erhvervsministeriet

Patentdirektoratet

Helgeshøj Allé 81
2630 Taastrup
Telefon 43 50 80 00
Telefax 43 50 80 01
Telex 16046 DPO DK
Postgiro 8 989923



E-mail: Patentdirektoratet@dkpto.dk
Web: [Http://www.dkpto.dk](http://www.dkpto.dk)

Patenter

	kr.
1. Ansøgningsgebyr	
a. Grundgebyr	3000,00
b. Tillægsgebyr for hvert patentkrav ud over 10	300,00
c. Tillægsgebyr for nyhedsundersøgelse og patentbarhedsvurdering på grundlag af engelsksproget patentansøgning	1500,00
2. Gebyrer for nyhedsundersøgelse af international type (PL §9)	
I Når den svenske patentmyndighed er nyhedsundersøgende:	
a. Grundgebyr	5300,00
b. Tillægsgebyr for hvert krav ud over 10	115,00
c. Ekspeditionsgebyr	500,00
II Når Den Europæiske Patentmyndighed er nyhedsundersøgende	
a. Grundgebyr	11390,00
b. Ekspeditionsgebyr	500,00
3. Gebyr for senere indlevering af dansk oversættelse af international ansøgning	1100,00
4. Genoptagelsesgebyr	700,00
5. Patentmeddelelsesgebyr	
a. Grundgebyr	2850,00
b. Tillægsgebyr for hver side ud over 35 sider	80,00
c. Tillægsgebyr for hvert patentkrav, for hvilket der ikke er betalt ansøgningsgebyr	300,00
6. Gebyr for publicering af oversættelser af europæiske patentskrifter	
a. Grundgebyr	2850,00
b. Tillægsgebyr for hver side ud over 35 sider	80,00
7. Gebyr for publicering af ændrede patentskrifter	
a. Grundgebyr	2850,00
b. Tillægsgebyr for hver side ud over 35 sider	80,00
8. Genoprettelsesgebyr	3000,00
9. Årsgebyrer	
1. gebyrår	500,00
2. gebyrår	500,00
3. gebyrår	500,00
4. gebyrår	1000,00
5. gebyrår	1150,00
6. gebyrår	1300,00
7. gebyrår	1500,00
8. gebyrår	1700,00
9. gebyrår	1900,00
10. gebyrår	2150,00
11. gebyrår	2400,00
12. gebyrår	2650,00
13. gebyrår	2900,00
14. gebyrår	3150,00
15. gebyrår	3400,00
16. gebyrår	3650,00
17. gebyrår	3900,00
18. gebyrår	4200,00
19. gebyrår	4500,00
20. gebyrår	4800,00
Årsgebyrer, der betales senere end forfaldsdag, forhøjes med 20%. Gebyret skal være betalt inden 6 måneder efter forfaldsdagen.	
10. Gebyr for fremsættelse af indsigelse	2000,00
11. Gebyr for administrativ omprøvning	7000,00
12. Klagegebyr	8000,00

Ovennævnte priser skal ikke tillægges moms

Supplerende beskyttelsescertifikater

	kr.
1. Ansøgningsgebyr	3000,00
2. Genoptagelsesgebyr	600,00
3. Genoprettelsesgebyr	3000,00
4. Årsgebyr pr. påbegyndt gebyrår	4800,00

Årsgebyrer, der betales senere end forfaldsdag, forhøjes med 20%. Gebyret skal være betalt inden 6 måneder efter forfaldsdagen.

5. Gebyr for administrativ omprøvning	1500,00
--	---------

Der skal betales et gebyr på 7000 kr. for eventuel omprøvning af grundpatentet

6. Klagegebyr	4000,00
----------------------------	---------

Ovennævnte priser skal ikke tillægges moms

Brugsmodeller

	kr.
1. Ansøgningsgebyr	2000,00
2. Gebyr for senere indlevering af dansk oversættelse af international ansøgning	1100,00
3. Genoptagelsesgebyr	400,00
4. Fornylsesgebyrer	
For 1. periode	2000,00
For 2. periode	3000,00

Fornylsesgebyrer, der betales efter udløbet af den pågældende registreringsperiode, forhøjes med 20%.

5. Gebyr for prøvning før eller efter registrering	
a. Grundgebyr	4000,00
b. Tillægsgebyr for prøvning før registrering på grundlag af engelsksproget brugsmodelansøgning	1000,00
6. Gebyr for behandling af anmodning om udslettelse	2000,00
7. Gebyr for bekendtgørelse af ændret registrering og publicering af ændret formulering	1100,00
8. Klagegebyr	5000,00

Ovennævnte priser skal ikke tillægges moms

Chips (halvledertopografier)

	kr.
1. Ansøgningsgebyr	1500,00
2. Gebyr for behandling af anmodning om overførelse af ansøgning om registrering	1000,00
3. Klagegebyr	4000,00

Ovennævnte priser skal ikke tillægges moms

Mønstre (design)

1. **Ansøgningsgebyr** kr. 1300,00

Tillægsgebyrer:

- a. Ved samregistrering for hvert mønster ud over det første 800,00
- b. For bekendtgørelse af hver afbildning ud over den første 400,00

2. **Genoptagelsesgebyr** 200,00

3. **Fornyelsesgebyr** 2200,00

Tillægsgebyr ved fornyelse:

Ved samregistrering for hvert mønster ud over det første . 1100,00

Fornyelsesgebyrer inkl. tillægsgebyr, der betales efter udløbet af den pågældende registreringsperiode, forhøjes med 20%.

4. **Klagegebyr** 4000,00

Ovennævnte priser skal ikke tillægges moms

Vare- og fællesmærker

1. **Ansøgningsgebyr** kr.

- a. Grundgebyr 2800,00
- b. Tillægsgebyr for hver klasse ud over 3 600,00
- Der er i alt 42 klasser

2. **Gebyr for videreførelse af international varemærke-registrering som dansk vare- eller fællesmærke-ansøgning** 1500,00

3. Fornyelsesgebyr

- a. Grundgebyr 2900,00
- b. Tillægsgebyr for hver klasse ud over 3 600,00

Fornyelsesgebyrer inkl. tillægsgebyr, der betales efter udløbet af den pågældende registreringsperiode, forhøjes med 20%.

4. **Gebyr for anmodning om deling af en ansøgning eller en registrering**
For hver udskilt ansøgning eller registrering 2000,00

5. **Gebyr for fremsættelse af indsigelse** 2000,00

6. **Gebyr for administrativ ophævelse** 2500,00

7. **Klagegebyr** 4000,00

8. **Gebyr for overvågning af dansk varemærkerettighed**
Årligt gebyr 1400,00

Ovennævnte priser skal ikke tillægges moms.

Kommunevåbener og -segl

1. **Ansøgningsgebyr** kr. 2000,00

Ovennævnte pris skal ikke tillægges moms

Publikationer

1. **Årsabonnement** kr.

- a. Dansk Patenttidende 1000,00
- b. Patentskrifter
- på papir 8000,00
- på CD-ROM (ESPACE-DK) 5000,00
- c. Dansk Patentregister 400,00
- d. Sammendrag af almindeligt tilgængelige danske patentansøgninger
- Alle sektioner 8000,00
- sektion A 1600,00
- sektion B 1600,00
- sektion C07 + C12 1600,00
- sektion C, resten 900,00
- sektion D 500,00
- sektion E 900,00
- sektion F 900,00
- sektion G 900,00
- sektion H 900,00
- e. Oversættelser af EP-skrifter 8000,00
- f. Dansk Brugsmodeltidende 600,00
- g. Brugsmodelskrifter 8000,00
- h. Dansk Varemærketidende 1000,00
- i. Dansk Varemærkeregister 200,00
- j. Varemærke-særtidende med §13-afslag 100,00
- k. Varemærkeindsigelsestidende 200,00
- l. Nye danske varemærkeansøgninger, ugeliste 450,00
- m. Dansk Mønster Tidende 600,00
- n. Dansk Mønsterregister 200,00
- o. Patenthåndbog, ved tegning af abonnement 500,00
- løblade hertil, pr side 10,00
- p. Brugsmodelhåndbog, ved tegning af abonnement 500,00
- løblade hertil, pr. side 10,00
- q. Ankenævnskendelser
- alle kendelser 4200,00
- kendelser/patent- og brugsmodelområdet 2000,00
- kendelser/vare- og fællesmærkeområdet 2000,00
- kendelser/mønster- og chipsområdet 400,00

Abonnementer tillægges porto

2. Løssalg

- a. Dansk Patenttidende 40,00
- b. Dansk Patentregister 400,00
- c. Sammendrag af alm. tilgængelige patentansøgninger 30,00
- d. Dansk Varemærketidende 40,00
- e. Dansk Varemærkeregister 200,00
- f. Varemærke-særtidende med § 13-afslag 100,00
- g. Varemærkeindsigelsestidende 200,00
- h. Varemærkeindsigelsestidende, udk. 1995 300,00
- i. Dansk Mønster Tidende 40,00
- j. Dansk Mønsterregister 200,00
- k. Dansk Brugsmodeltidende 40,00
- l. Sammendrag af alm. tilgængelige brugsmodel-ansøgninger 30,00
- m. Fremlæggelses- og patentskrifter på CD-ROM (ESPACE-DK)
- 1993-1996, pr. årgang 5000,00
- 1990-1992, pr. årgang 2000,00

Ovennævnte priser skal ikke tillægges moms

Fremlæggelses-, patent- og brugsmodelskrifter samt oversættelser af EP-skrifter leveres til gældende kopipris

3. **Love og bekendtgørelser**
vedr. industriel ejendomsret 12,00-33,00

4. **Gennemførelsesforskrifter til EPK i dansk oversættelse** 200,00

5. **Landekoderegister** 100,00

6. Andre publikationer

- a. Varemærkeklassifikation
- alfabetisk liste 500,00
- klassedelt liste 400,00
- b. Mønsterklassifikation 35,00
- ændringer og tilføjelser hertil 15,00
- c. Registreringspraksis, varemærker 185,00
- tillæg hertil 65,00
- d. "Fra væsen til virksomhed" Danske patenter gennem 100 år (fås på dansk og engelsk), inkl. moms 195,00

Ovennævnte priser tillægges moms, hvis andet ikke er angivet

Erhvervsservice

kr.

1. **Timepris*** 750,00
2. **Løbende overvågninger**
 - a. Teknikovervågning
Første søgning inkl. oprettelse af søgeprofil og levering af op til 25 nyeste referencer med publikationsforsider 3000,00
Overvågningskørsel pr. gang efter tilbud
 - b. Konkurrentovervågning
Første søgning inkl. oprettelse af søgeprofil og levering af op til 40 nyeste referencer 2000,00
Overvågningskørsel pr. gang efter tilbud
 - c. Overvågning af ansøgninger
Overvågning af dansk patent-, brugsmodel- eller varemærkeansøgning sammensættes af:
Årligt gebyr 350,00
Gebyr pr. meddelelse 350,00
 - d. Øvrige overvågninger beregnes efter timepris
Hertil skal lægges evt. online-udgifter
3. **Navneundersøgelser***
 - a. International undersøgelse af patentrettigheder i 1-2 navne inkl. op til 40 referencer 2000,00
Yderligere referencer, pr. reference 16,00
Yderligere navne, pr. navn 700,00
 - b. Undersøgelse af patent- og brugsmodelrettigheder med gyldighed for Danmark i 1-2 navne 1500,00
Yderligere navne, pr. navn 350,00
 - c. Øvrige navneundersøgelser beregnes efter timepris
Hertil skal lægges evt. online-udgifter
4. **Patentfamilieundersøgelser og statusundersøgelser***
 - a. Patentfamilieundersøgelse 800,00
 - b. Patentfamilieundersøgelse inkl. status 1600,00
 - c. Tillæg for statusoplysninger, der knytter sig til tidligere udførte patentfamilieundersøgelser 1600,00
 - d. Statusundersøgelse af udenlandske rettigheder
Første nummer 700,00
Pr. følgende nummer 350,00
 - e. Statusundersøgelse af danske rettigheder, pr. nummer .. 350,00
 - f. Øvrige undersøgelser beregnes efter timepris
Hertil skal lægges evt. online-udgifter
5. **Kollisionsundersøgelser af varemærker, inkl. 3 klasser*** 2100,00
Yderligere klasser, pr. 10 klasser 500,00
6. **Skanning af varemærker***
 - a. Første klasse 500,00
 - b. Yderligere klasser, pr. klasse 200,00
 - c. Skanning af alle 42 klasser 3000,00
7. **LOGO-skanning***, inkl. op til 25 referencer 1800,00
Yderligere referencer, pr. 25 referencer 500,00
8. **Klassesøgninger vedr. varemærker***, pr. klasse 3000,00
9. **Skanning af varemærker ansøgt eller registreret i udlandet***
 - a. Første klasse for 1-2 lande 1000,00
 - b. Følgende lande, pr. land 500,00
 - c. Følgende klasser, pr. klasse 200,00
10. **Gebyr for levering pr. telefax** 75,00

* Hastelevering kan aftales mod pristillæg.

Ovennævnte priser tillægges moms

Kopiservice

kr.

1. **Fotokopier af patent- og brugsmodelpublikationer og af danske ansøgninger**
 - a. Ekspeditionsgebyr 30,00
 - b. Kopipris, pr. side 3,25
Dog minimum 30 kr. pr. publikation (svarende til 9 sider)
2. **Fotokopier, taget på læsesalen**
Ved kontant betaling, pr. side, inkl. moms 3,00
3. **Udenlandske patentpublikationer, der ikke findes i egne samlinger**
 - I Ved hjemtagning fra udlandet
 - a. Pris for hjemtagning 100,00
 - b. Pris pr. publikation 100,00Hjemtagning af sagsakter fra USA og patentpublikationer og sagsakter fra Sydafrika: Pris efter aftale.
 - II Ved levering af tilsvarende publikation fra egne samlinger
 - a. Identifikation 100,00
 - b. Kopipris (3,25 kr pr. side)
4. **Engelsksprogede sammendrag, der ikke findes i egne samlinger**, pr. sammendrag 50,00
5. **Tidsskriftsartikler o.l., der ikke findes i egne samlinger**
 - a. Pris for hjemtagning 100,00
 - b. Pris pr. artikel 100,00
6. **Aktindsigt i europæiske patenter og patentansøgninger**
 - a. Ekspeditionsgebyr (inkl. EPO-gebyr) 315,00
 - b. Kopier
 - ved tilsendelse, pr. side 3,25
 - ved afhentning, pr. side 2,50
 - ved afhentning og kontant betaling pr. side inkl. moms ... 3,00

Ovennævnte priser tillægges moms, hvis andet ikke er angivet

7. **Bekræftet kopi af en patent-, brugsmodel-, mønster- eller varemærkeansøgning** 300,00
Hertil skal lægges kopiprisen
8. **Bekræftet udskrift af patent-, certifikat-, brugsmodel-, topografi-, mønster- eller varemærkesagsregistret** 300,00
9. **Udskrift af patent-, certifikat-, brugsmodel-, topografi-, mønster- eller varemærkesagsregistret** 50,00
10. **Udskrift af registret over kommunevåbener og -segl** ... 200,00

Ovennævnte priser skal ikke tillægges moms

11. **Leveringsgebyrer**
 - a. Levering pr. telefax 75,00
 - b. Ekspreslevering pr. telefax 275,00
 - c. Ekspreslevering pr. post 200,00Hertil lægges porto

Ovennævnte priser tillægges moms

Kurser og foredrag

kr.

1. **Kurser**
Priser på åbne og virksomhedsinterne kurser fås ved direkte henvendelse til KursusCentret
2. **Foredrag***
 - Første time 2000,00
 - Følgende timer, pr. time 1500,00

* Særpriser afhængig af deltagerantal og forberedelsestid

Ovennævnte priser skal ikke tillægges moms

Prisliste

1. januar 1998

Patenter

Supplerende beskyttelsescertifikater

Brugsmodeller

Mønstre (design)

Chips (halvledertopografier)

Vare- og fællesmærker

Kommunevåbener og -segl

Publikationer

Erhvervsservice*

Kopiservice*

Kurser og foredrag

* Priser vedrørende erhvervsservice og kopiservice skal betragtes som vejledende, idet de endnu ikke er endelig fastlagt

Prisliste vedr. internationale ansøgninger (PCT) og europæiske patentansøgninger (EPK) samt vedr. ansøgninger om international varemærkeregistrering og EU-varemærkeregistrering kan fås ved henvendelse til direktoratet.

Erhvervsministeriet

Patentdirektoratet

Helgeshøj Allé 81
2630 Taastrup
Telefon 43 50 80 00
Telefax 43 50 80 01
Telex 16046 DPO DK
Postgiro 8 989923



E-mail: Patentdirektoratet@dkpto.dk
Web: [Http://www.dkpto.dk](http://www.dkpto.dk)

Patenter

	kr.
1. Ansøgningsgebyr	
a. Grundgebyr	3000,00
b. Tillægsgebyr for hvert patentkrav ud over 10	300,00
c. Tillægsgebyr for nyhedsundersøgelse og patentbarhedsvurdering på grundlag af engelsksproget patentansøgning	1500,00
2. Gebyrer for nyhedsundersøgelse af international type (PL §9)	
I Når den svenske patentmyndighed er nyhedsundersøgende:	
a. Grundgebyr	5300,00
b. Tillægsgebyr for hvert krav ud over 10	115,00
c. Ekspeditionsgebyr	500,00
II Når Den Europæiske Patentmyndighed er nyhedsundersøgende	
a. Grundgebyr	11390,00
b. Ekspeditionsgebyr	500,00
3. Gebyr for senere indlevering af dansk oversættelse af international ansøgning	1100,00
4. Genoptagelsesgebyr	700,00
5. Patentmeddelelsesgebyr	
a. Grundgebyr	2850,00
b. Tillægsgebyr for hver side ud over 35 sider	80,00
c. Tillægsgebyr for hvert patentkrav, for hvilket der ikke er betalt ansøgningsgebyr	300,00
6. Gebyr for publicering af oversættelser af europæiske patentskrifter	
a. Grundgebyr	2850,00
b. Tillægsgebyr for hver side ud over 35 sider	80,00
7. Gebyr for publicering af ændrede patentskrifter	
a. Grundgebyr	2850,00
b. Tillægsgebyr for hver side ud over 35 sider	80,00
8. Genoprettelsesgebyr	3000,00
9. Årsgebyrer	
1. gebyrår	500,00
2. gebyrår	500,00
3. gebyrår	500,00
4. gebyrår	1000,00
5. gebyrår	1150,00
6. gebyrår	1300,00
7. gebyrår	1500,00
8. gebyrår	1700,00
9. gebyrår	1900,00
10. gebyrår	2150,00
11. gebyrår	2400,00
12. gebyrår	2650,00
13. gebyrår	2900,00
14. gebyrår	3150,00
15. gebyrår	3400,00
16. gebyrår	3650,00
17. gebyrår	3900,00
18. gebyrår	4200,00
19. gebyrår	4500,00
20. gebyrår	4800,00

Årsgebyrer, der betales senere end forfaldsdag, forhøjes med 20%. Gebyret skal være betalt inden 6 måneder efter forfaldsdagen.

10. Gebyr for fremsættelse af indsigelse	2000,00
11. Gebyr for administrativ omprøvning	7000,00
12. Klagegebyr	8000,00

Ovennævnte priser skal ikke tillægges moms

Supplerende beskyttelsescertifikater

	kr.
1. Ansøgningsgebyr	3000,00
2. Genoptagelsesgebyr	600,00
3. Genoprettelsesgebyr	3000,00
4. Årsgebyr pr. påbegyndt gebyrår	4800,00

Årsgebyrer, der betales senere end forfaldsdag, forhøjes med 20%. Gebyret skal være betalt inden 6 måneder efter forfaldsdagen.

5. Gebyr for administrativ omprøvning	1500,00
--	---------

Der skal betales et gebyr på 7000 kr. for eventuel omprøvning af grundpatentet

6. Klagegebyr	4000,00
----------------------------	---------

Ovennævnte priser skal ikke tillægges moms

Brugsmodeller

	kr.
1. Ansøgningsgebyr	2000,00
2. Gebyr for senere indlevering af dansk oversættelse af international ansøgning	1100,00
3. Genoptagelsesgebyr	400,00
4. Fornylsesgebyrer	
For 1. periode	2000,00
For 2. periode	3000,00

Fornylsesgebyrer, der betales efter udløbet af den pågældende registreringsperiode, forhøjes med 20%.

5. Gebyr for prøvning før eller efter registrering	
a. Grundgebyr	4000,00
b. Tillægsgebyr for prøvning før registrering på grundlag af engelsksproget brugsmodelansøgning	1000,00
6. Gebyr for behandling af anmodning om udslettelse	2000,00
7. Gebyr for bekendtgørelse af ændret registrering og publicering af ændret formulering	1100,00
8. Klagegebyr	5000,00

Ovennævnte priser skal ikke tillægges moms

Chips (halvledertopografier)

	kr.
1. Ansøgningsgebyr	1500,00
2. Gebyr for behandling af anmodning om overførelse af ansøgning om registrering	1000,00
3. Klagegebyr	4000,00

Ovennævnte priser skal ikke tillægges moms

Mønstre (design)

1. **Ansøgningsgebyr** kr. 1300,00

Tillægsgebyrer:

- a. Ved samregistrering for hvert mønster ud over det første 800,00
- b. For bekendtgørelse af hver afbildning ud over den første 400,00

2. **Genoptagelsesgebyr** 200,00

3. **Fornyelsesgebyr** 2200,00

Tillægsgebyr ved fornyelse:

Ved samregistrering for hvert mønster ud over det første . 1100,00

Fornyelsesgebyrer inkl. tillægsgebyr, der betales efter udløbet af den pågældende registreringsperiode, forhøjes med 20%.

4. **Klagegebyr** 4000,00

Ovennævnte priser skal ikke tillægges moms

Vare- og fællesmærker

1. **Ansøgningsgebyr** kr. 2700,00

- a. Grundgebyr 2700,00
- b. Tillægsgebyr for hver klasse ud over 3 600,00
- Der er i alt 42 klasser

2. **Gebyr for videreførelse af international varemærke-registrering som dansk vare- eller fællesmærke-ansøgning** 1500,00

3. Fornyelsesgebyr

- a. Grundgebyr 2800,00
- b. Tillægsgebyr for hver klasse ud over 3 600,00

Fornyelsesgebyrer inkl. tillægsgebyr, der betales efter udløbet af den pågældende registreringsperiode, forhøjes med 20%.

4. **Gebyr for anmodning om deling af en ansøgning eller en registrering**
For hver udskilt ansøgning eller registrering 2000,00

5. **Gebyr for fremsættelse af indsigelse** 2000,00

6. **Gebyr for administrativ ophævelse** 2500,00

7. **Klagegebyr** 4000,00

8. **Gebyr for overvågning af dansk varemærkerettighed**
Årligt gebyr 1400,00

Ovennævnte priser skal ikke tillægges moms

Kommunevåbener og -segl

1. **Ansøgningsgebyr** kr. 2000,00

Ovennævnte pris skal ikke tillægges moms

Publikationer

1. **Årsabonnement** kr.

- a. Dansk Patenttidende 1000,00
- b. Patentskrifter
- på papir 8000,00
- på CD-ROM (ESPACE-DK) 5000,00
- c. Dansk Patentregister 400,00
- d. Sammendrag af almindeligt tilgængelige danske patentansøgninger
- Alle sektioner 8000,00
- sektion A 1600,00
- sektion B 1600,00
- sektion C07 + C12 1600,00
- sektion C, resten 900,00
- sektion D 500,00
- sektion E 900,00
- sektion F 900,00
- sektion G 900,00
- sektion H 900,00
- e. Oversættelser af EP-skrifter 8000,00
- f. Dansk Brugsmodeltidende 600,00
- g. Brugsmodelskrifter 8000,00
- h. Dansk Varemærketidende 1000,00
- i. Dansk Varemærkereregister 200,00
- j. Varemærke-særtidende med §13-afslag 100,00
- k. Varemærkeindsigelsestidende 200,00
- l. Nye danske varemærkeansøgninger, ugeliste 450,00
- m. Dansk Mønstertidende 600,00
- n. Dansk Mønsterregister 200,00
- o. Patenthåndbog, ved tegning af abonnement 500,00
- løblade hertil, pr. side 10,00
- p. Brugsmodelhåndbog, ved tegning af abonnement 500,00
- løblade hertil, pr. side 10,00
- q. Ankenævnskendelser
- alle kendelser 4200,00
- kendelser/patent- og brugsmodelområdet 2000,00
- kendelser/vare- og fællesmærkeområdet 2000,00
- kendelser/mønster- og chipsområdet 400,00

Abonnementer tillægges porto

2. Løssalg

- a. Dansk Patenttidende 40,00
- b. Dansk Patentregister 400,00
- c. Sammendrag af alm. tilgængelige patentansøgninger 30,00
- d. Dansk Varemærketidende 40,00
- e. Dansk Varemærkereregister 200,00
- f. Varemærke-særtidende med § 13-afslag 100,00
- g. Varemærkeindsigelsestidende 200,00
- h. Varemærkeindsigelsestidende, udk. 1995 300,00
- i. Dansk Mønstertidende 40,00
- j. Dansk Mønsterregister 200,00
- k. Dansk Brugsmodeltidende 40,00
- l. Sammendrag af alm. tilgængelige brugsmodel-ansøgninger 30,00
- m. Fremlæggelses- og patentskrifter på CD-ROM (ESPACE-DK)
- 1993-1996, pr. årgang 5000,00
- 1990-1992, pr. årgang 2000,00

Ovennævnte priser skal ikke tillægges moms

Fremlæggelses-, patent- og brugsmodelskrifter samt oversættelser af EP-skrifter leveres til gældende kopipris

3. **Love og bekendtgørelser**
vedr. industriel ejendomsret 12,00-33,00

4. **Gennemførelsesforskrifter til EPK i dansk oversættelse** 200,00

5. **Landekoderegister** 100,00

6. Andre publikationer

- a. Varemærkeklassifikation
- alfabetisk liste 500,00
- klassedelt liste 400,00
- b. Mønsterklassifikation 35,00
- ændringer og tilføjelser hertil 15,00
- c. Registreringspraksis, varemærker 185,00
- tillæg hertil 65,00
- d. "Fra væsen til virksomhed" Danske patenter gennem 100 år (fås på dansk og engelsk), inkl. moms 195,00

Ovennævnte priser tillægges moms, hvis andet ikke er angivet

Erhvervsservice

kr.

1. **Timepris*** 750,00
2. **Løbende overvågninger**
 - a. Teknikovervågning
Første søgning inkl. oprettelse af søgeprofil og levering af op til 25 nyeste referencer med publikationsforsider 3000,00
Overvågningskørsel pr. gang efter tilbud
 - b. Konkurrentovervågning
Første søgning inkl. oprettelse af søgeprofil og levering af op til 40 nyeste referencer 2000,00
Overvågningskørsel pr. gang efter tilbud
 - c. Overvågning af ansøgninger
Overvågning af dansk patent-, brugsmodel- eller varemærkeansøgning sammensættes af:
Årligt gebyr 350,00
Gebyr pr. meddelelse 350,00
 - d. Øvrige overvågninger beregnes efter timepris
Hertil skal lægges evt. online-udgifter
3. **Navneundersøgelser***
 - a. International undersøgelse af patentrettigheder i 1-2 navne inkl. op til 40 referencer 2000,00
Yderligere referencer, pr. reference 16,00
Yderligere navne, pr. navn 700,00
 - b. Undersøgelse af patent- og brugsmodelrettigheder med gyldighed for Danmark i 1-2 navne 1500,00
Yderligere navne, pr. navn 350,00
 - c. Øvrige navneundersøgelser beregnes efter timepris
Hertil skal lægges evt. online-udgifter
4. **Patentfamilieundersøgelser og statusundersøgelser***
 - a. Patentfamilieundersøgelse 800,00
 - b. Patentfamilieundersøgelse inkl. status 1600,00
 - c. Tillæg for statusoplysninger, der knytter sig til tidligere udførte patentfamilieundersøgelser 1600,00
 - d. Statusundersøgelse af udenlandske rettigheder
Første nummer 700,00
Pr. følgende nummer 350,00
 - e. Statusundersøgelse af danske rettigheder, pr. nummer .. 350,00
 - f. Øvrige undersøgelser beregnes efter timepris
Hertil skal lægges evt. online-udgifter
5. **Kollisionsundersøgelser af varemærker, inkl. 3 klasser*** 2100,00
Yderligere klasser, pr. 10 klasser 500,00
6. **Skanning af varemærker***
 - a. Første klasse 500,00
 - b. Yderligere klasser, pr. klasse 200,00
 - c. Skanning af alle 42 klasser 3000,00
7. **LOGO-skanning***, inkl. op til 25 referencer 1800,00
Yderligere referencer, pr. 25 referencer 500,00
8. **Klassesøgninger vedr. varemærker***, pr. klasse 3000,00
9. **Skanning af varemærker ansøgt eller registreret i udlandet***
 - a. Første klasse for 1-2 lande 1000,00
 - b. Følgende lande, pr. land 500,00
 - c. Følgende klasser, pr. klasse 200,00
10. **Gebyr for levering pr. telefax** 75,00

* Hastelevering kan aftales mod pristillæg.

Ovennævnte priser tillægges moms

Kopiservice

kr.

1. **Fotokopier af patent- og brugsmodelpublikationer og af danske ansøgninger**
 - a. Ekspeditionsgebyr 30,00
 - b. Kopipris, pr. side 3,25
Dog minimum 30 kr. pr. publikation (svarende til 9 sider)
2. **Fotokopier, taget på læsesalen**
Ved kontant betaling, pr. side, inkl. moms 3,00
3. **Udenlandske patentpublikationer, der ikke findes i egne samlinger**
 - I Ved hjemtagning fra udlandet
 - a. Pris for hjemtagning 100,00
 - b. Pris pr. publikation 100,00Hjemtagning af sagsakter fra USA og patentpublikationer og sagsakter fra Sydafrika: Pris efter aftale.
 - II Ved levering af tilsvarende publikation fra egne samlinger
 - a. Identifikation 100,00
 - b. Kopipris (3,25 kr pr. side)
4. **Engelsksprogede sammendrag, der ikke findes i egne samlinger**, pr. sammendrag 50,00
5. **Tidsskriftsartikler o.l., der ikke findes i egne samlinger**
 - a. Pris for hjemtagning 100,00
 - b. Pris pr. artikel 100,00
6. **Aktindsigt i europæiske patenter og patentansøgninger**
 - a. Ekspeditionsgebyr (inkl. EPO-gebyr) 315,00
 - b. Kopier
 - ved tilsendelse, pr. side 3,25
 - ved afhentning, pr. side 2,50
 - ved afhentning og kontant betaling pr. side inkl. moms ... 3,00

Ovennævnte priser tillægges moms, hvis andet ikke er angivet

7. **Bekræftet kopi af en patent-, brugsmodel-, mønster- eller varemærkeansøgning** 300,00
Hertil skal lægges kopiprisen
8. **Bekræftet udskrift af patent-, certifikat-, brugsmodel-, topografi-, mønster- eller varemærkesagsregistret** 300,00
9. **Udskrift af patent-, certifikat-, brugsmodel-, topografi-, mønster- eller varemærkesagsregistret** 50,00
10. **Udskrift af registret over kommunevåbener og -segl** ... 200,00

Ovennævnte priser skal ikke tillægges moms

11. **Leveringsgebyrer**
 - a. Levering pr. telefax 75,00
 - b. Ekspreslevering pr. telefax 275,00
 - c. Ekspreslevering pr. post 200,00Hertil lægges porto

Ovennævnte priser tillægges moms

Kurser og foredrag

kr.

1. **Kurser**
Priser på åbne og virksomhedsinterne kurser fås ved direkte henvendelse til KursusCentret
2. **Foredrag***
 - Første time 2000,00
 - Følgende timer, pr. time 1500,00

* Særpriser afhængig af deltagerantal og forberedelsestid

Ovennævnte priser skal ikke tillægges moms

INID-koder

Internationally agreed Numbers for the Identification of Data (INID)

- (11) Serial number of the registration
- (15) Date of the registration
- (17) Expected duration of the registration/renewal
- (18) Expected expiration date of the registration/renewal
- (21) Serial number of the application
- (22) Date of filing of the application
- (23) Exhibition priority data
- (24) Date from which the industrial design right has effect
- (29) Indication of the form in which the industrial design is filed
- (30) Data relating to priority under the Paris Convention
- (43) Date of publication of the industrial design before examination
- (44) Date of publication of the industrial design after examination
- (45) Date of publication of the registered industrial design
- (46) Date of expiration of deferment
- (51) Class and subclass of the Locarno Classification
- (54) Designation of article(s) or product(s) covered by the industrial design or title of the industrial design
- (55) Reproduction of the industrial design (e.g., drawing, photograph) and explanations relating to the reproduction
- (57) Description of characteristic features of the industrial design including indication of colors
- (58) Date of recording of any kind of amendment in the Register
- (62) Serial number(s) and, if available, filing date(s) of application(s), registration(s) or document(s) related by division
- (66) Serial number(s) of application(s) concerning design(s) which is(are) variant(s) of the present one
- (71) Name(s) and address(es) of the applicant
- (72) Name(s) of the creator(s)
- (73) Name(s) and address(es) of the owner(s)
- (74) Name(s) and address(es) of the representative(s)

Domestic Codes for the Identification of Data

- (DL) Data concerning license
- (DP) Data concerning pawning

Internationalt vedtagne Numre til Identifikation af Data (INID)

- Registreringsnummer
- Registreringsdato
- Forventet registreringsperiode/fornyelsesperiode
- Forventet udløbsdato for registrering/fornyelse
- Ansøgningsnummer
- Ansøgningsdato
- Udstillingsprioritetsoplysninger
- Indleveringsdato

- Model indleveret

- Konventionsprioritetsoplysninger

- Dato for offentlig tilgængelighed

- Bekendtgørelsesdato for ansøgningen

- Bekendtgørelsesdato for registreringen

- Udsættelsesdato

- Klasser
- Vareangivelse

- Mønstret

- Beskrivelse herunder farver

- Dato for tilførsel/udslettelse

- Nummer på hovedansøgning eller udskilt ansøgning

- Beslægtede ansøgninger

- Ansøgners navn og -adresse

- Frembringers navn og -adresse
- Indehavernavn og -adresse

- Fuldmægtignavn og -adresse

Interne koder til identifikation af data

- Licensoplysninger
- Pantoplysninger

Patentdirektoratet

Helgeshøj Allé 81
DK-2630 Taastrup

B



Returneres ved varig adresseændring

Erhvervsministeriet

Patentdirektoratet

Helgeshøj Allé 81
DK-2630 Taastrup



Telefon (+45) 43 50 80 00
Telefax (+45) 43 50 80 01
Telex 16046 DPO DK
Giro 8 989923

ISSN 0903-8809