

Dansk Mønster Tidende



Indholdsfortegnelse

Bekendtgørelse af mønsteransøgninger	440
Omtryk	–
Offentligt tilgængelige mønsteransøgninger	469
Registrerede mønstre	471
Henlagte, afslåede eller tilbagetagne mønsteransøgninger	472
Ændringer	473
Fornyelse af mønsterregistreringer.....	474
Udslettelse af mønsterregistreringer.....	475
Rettelser.....	–
Andre meddelelser.....	–

Abonnementsprisen for årgangen er 600,- kr. Abonnement tegnes i Patentdirektoratet, Helgeshøj Allé 81, 2630 Tåstrup, tlf. 43 50 85 40 eller 43 50 85 35. Gironr. 4 02 05 53. Prisen for et enkelt nummer er 40 kr. For forsendelse tillægges porto.

Ansvarlig for redaktion: Niels Ravn
Trykt hos Svalgaard Grafik a.s., Ballerup

ISSN 0903-8825

Bekendtgørelse af mønsteransøgninger

Indsigelser mod registreringen skal fremsættes skriftligt i 2 eksemplarer til registreringsmyndigheden inden 2 måneder fra bekendtgørelsesdagen, jfr. lov om mønstre nr 218 af 27. maj 1970, § 18, stk. 2.

Er det bekendtgjort, at model af mønstret er indleveret, kan denne ses i direktoratet.

Hvis afbildningen er udført i farver, er dette angivet.

Er mønstret forbillede for et ornament, er dette angivet.

(21) **MA 0886 1996**

(54) **Et skrivebord**

(51) - Cl. 06-03

(55)



(71) **ANSØGER(E):**

Michael H. Nielsen, Højdevej 11A; 2830 Virum, DK

(72) **FREMBRINGER(E):**

Ansøgeren

(22) **ANSØGNINGSDATO:**

18 sep 1996

(66) **BEMÆRKNINGER:**

Ansøger har samme dag indleveret MA 0002 og 0003 1997.

(21) MA 0919 1996

(54) 1) En skiltestang til mærkning af f. eks. elektriske ledninger og rør
2) del dertil

(51) - Cl. 13-03 ;20-03

(55)

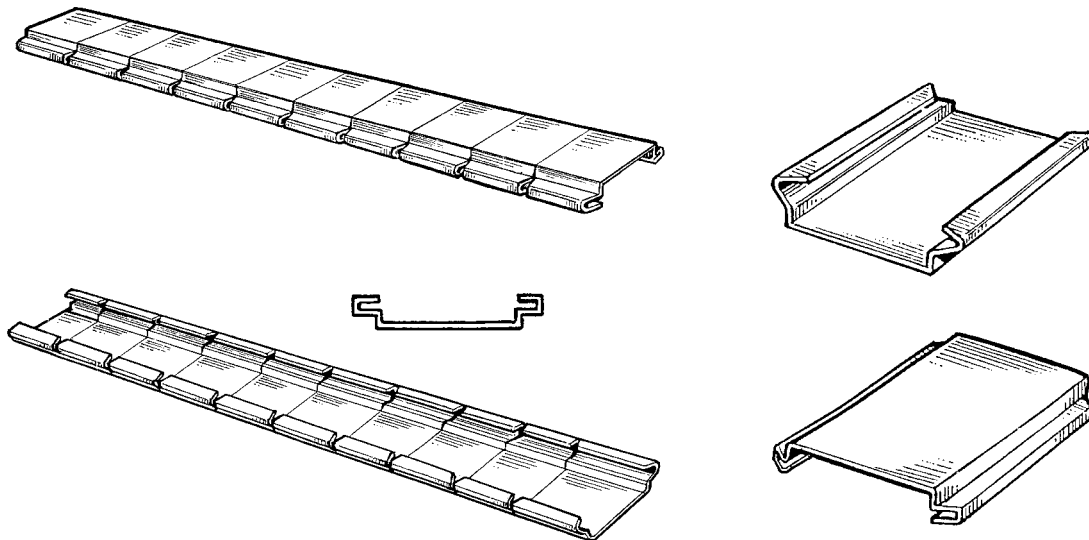

Løbenr. 1

Løbenr. 2

(71) ANSØGER(E):

(74) FULDMÆGTIG:

(72) FREMBRINGER(E):

(30) PRIORITET:

(22) ANSØGNINGSDATO:

Partex Marking Systems AB, Box 80; S-547 22 Gullspång, SE
 Plougmann, Vingtoft & Partners A/S, Sankt Annæ Plads 11; Postboks 3007,
 København K
 Bengt Andersson, Knäktåsvägen 2; S-691 53 Karlskoga, SE
 Kenneth Nilsson, Skolgatan 8; S-547 31 Gullspång, SE
 01 apr 1996 Sverige 96-0750
 30 sep 1996

(21) MA 1210 1996

(54) 1) Nøddeknækker,
2) Del dertil

(51) - Cl. 07-06

(55)

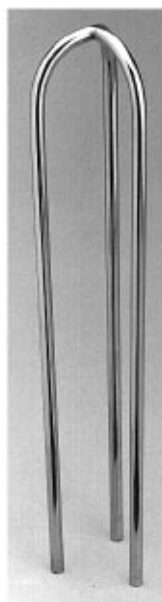

Løbenr. 2



Løbenr. 1

(71) ANSØGER(E):

(74) FULDMÆGTIG:

(72) FREMBRINGER(E):

(22) ANSØGNINGSDATO:

Tage B. Jørgensen, Hellasvej 9; Hårup: 8530 Hjortshøj, DK
 PATRADE A/S, Store Torv 1, Århus C
 Ansøgeren
 13 dec 1996

(21) MA 1006 1996

(54) En personlig elektron-terapi-generator

(51) - Cl. 24-02

(55)

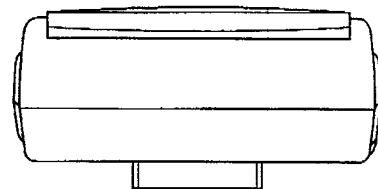
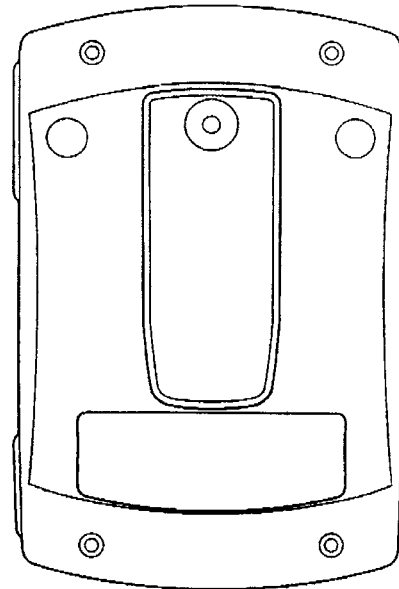
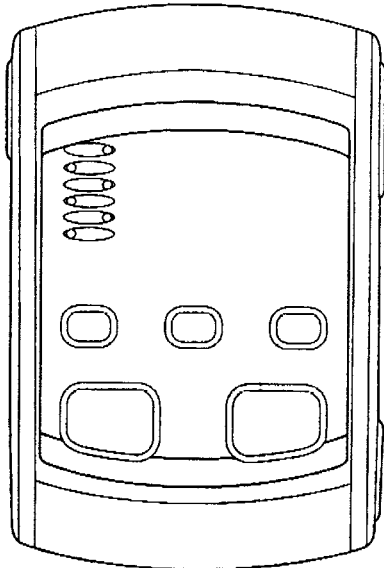
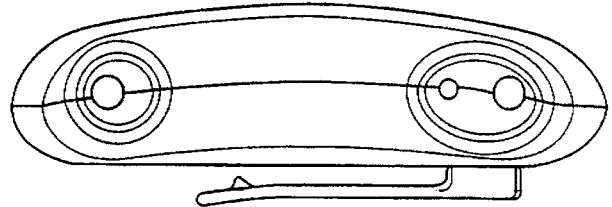
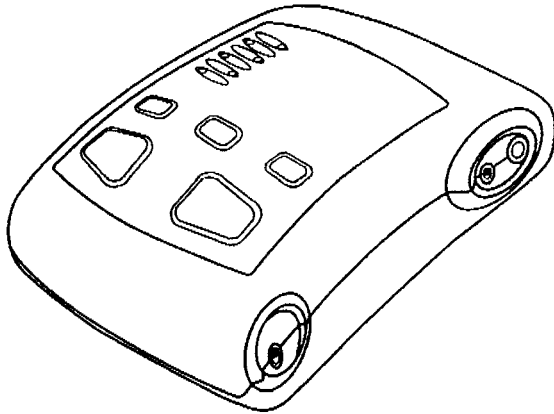

(71) ANSØGER(E):

Electromed (Aust) Pty. Limited, Suite 4003 A, 376 Bay Street; Brighton-le-Sands; New South Wales 2216, AU

(74) FULDMÆGTIG:

Ostenfeld Patentbureau A/S, Bredgade 41; Box 1183, København K

(72) FREMBRINGER(E):

Geoffrey Charles Baker, Suite 4003 A, 376 Bay Street; Brighton-le-Sands; New South Wales 2216, AU

(30) PRIORITET:

23 apr 1996 Australien 1217/96

(22) ANSØGNINGS DATO:

22 okt 1996

(21) MA 1095 1996

(54) En transportkasse uden låg

(51) - Cl. 09-03

(55)

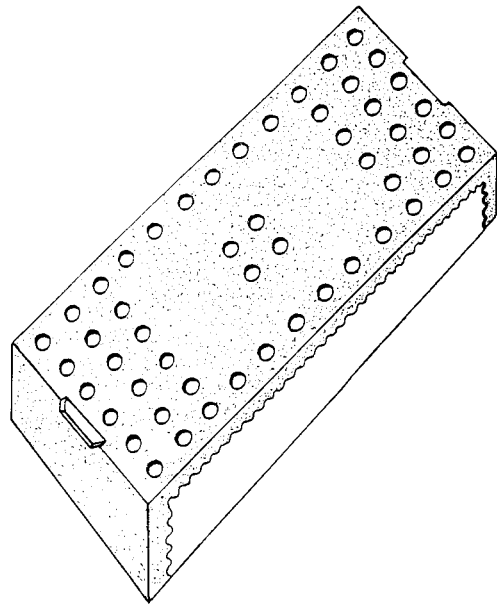
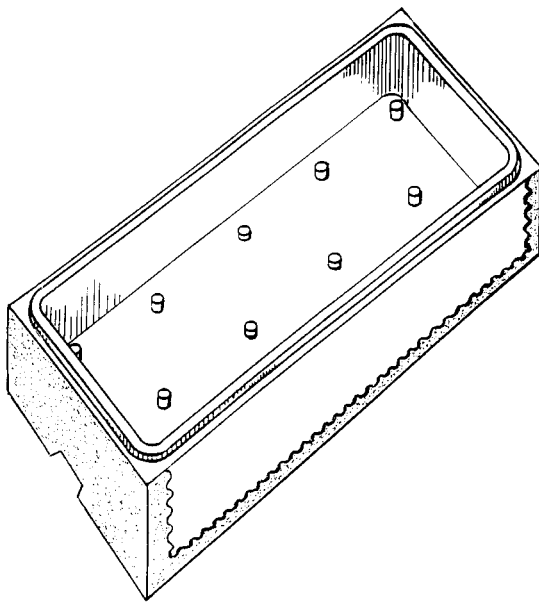

(71) ANSØGER(E):

Håvard Vartdal, N-6170 Vartdal, NO

(74) FULDMÆGTIG:

Ostenfeld Patentbureau A/S, Bredgade 41; Box 1183, København K

(72) FREMBRINGER(E):

Ansøgeren

(30) PRIORITET:

14 maj 1996 Norge 960332

(22) ANSØGNINGSDATO:

14 nov 1996

(66) BEMÆRKNINGER:

Ansøger har samme dag indleveret MA 1096 1996.

(21) MA 1096 1996

(54) En transportkasse uden låg

(51) - Cl. 09-03

(55)

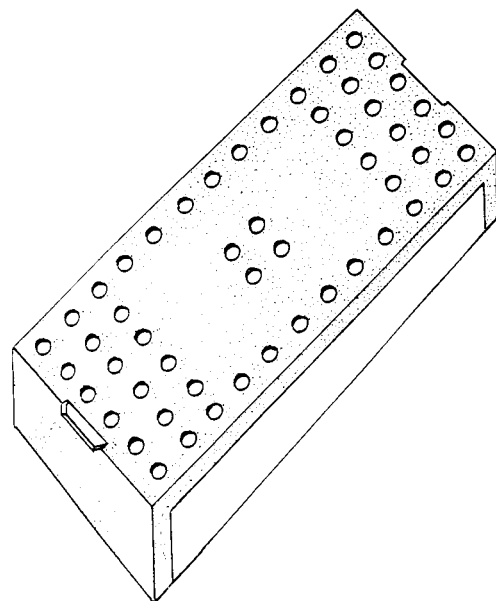
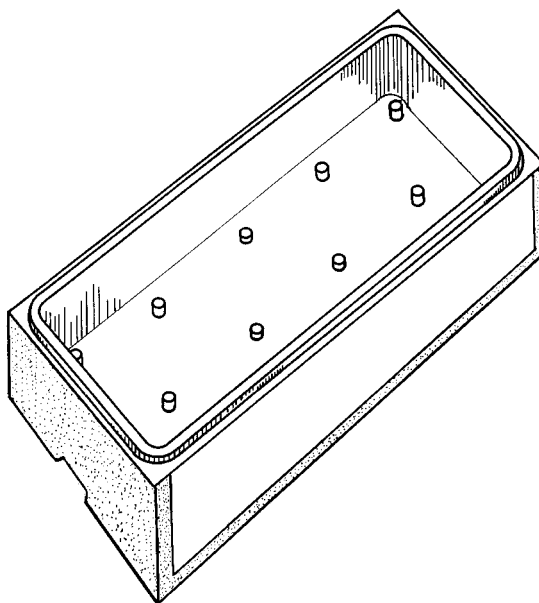

(71) ANSØGER(E):

Håvard Vartdal, N-6170 Vartdal, NO

(74) FULDMÆGTIG:

Ostenfeld Patentbureau A/S, Bredgade 41; Box 1183, København K

(72) FREMBRINGER(E):

Ansøgeren

(30) PRIORITET:

14 maj 1996 Norge 960331

(22) ANSØGNINGSDATO:

14 nov 1996

(66) BEMÆRKNINGER:

Ansøger har samme dag indleveret MA 1095 1996.

(21) MA 1244 1996

(54) Et belysningsarmatur

(51) - Cl. 26-03 ,-05

(55)

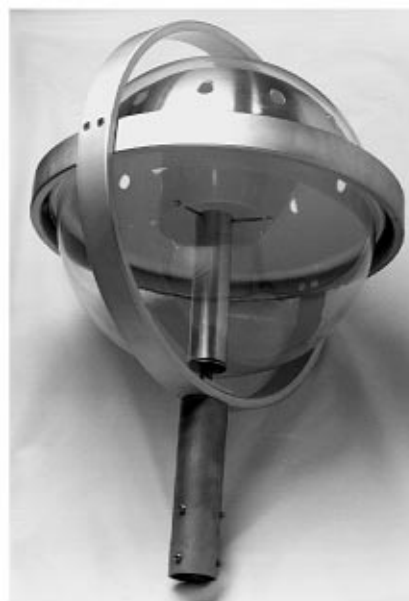

(71) ANSØGER(E):

AB FAGERHULT, S-566 80 HABO, SE

(74) FULDMÆGTIG:

GOTAPATENT AB, Box 154, Huskvarna

(72) FREMBRINGER(E):

Erik Jepsen, Hoegsallé 2; 2820 Gentofte, DK

(22) ANSØGNINGSDATO:

20 dec 1996

(21) MA 1267 1996

(54) En lysholder

(51) - Cl. 26-01

(55)

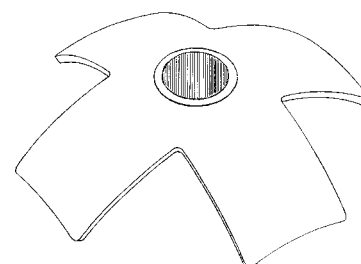
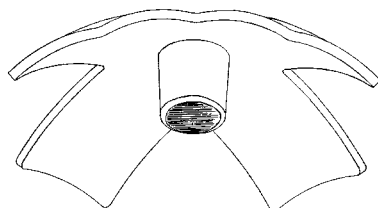

(71) ANSØGER(E):

Jerker Andersson, c/o Krypton formaktiebolag; Box 2068; S-403 12 Göteborg, SE**Eva Belfrage**, c/o Krypton formaktiebolag; Box 2068; S-403 12 Göteborg, SE**Jan Eneroth**, c/o Krypton formaktiebolag; Box 2068; S-403 12 Göteborg, SE**Ivar Frischer**, c/o Krypton formaktiebolag; Box 2068; S-403 12 Göteborg, SE**Jacob Molin**, c/o Krypton formaktiebolag; Box 2068; S-403 12 Göteborg, SE

Cegumark AB, Box 53047, Göteborg

(74) FULDMÆGTIG:

(72) FREMBRINGER(E):

Ansøgeren

(30) PRIORITET:

20 jun 1996 Sverige 96-1411

(22) ANSØGNINGSDATO:

20 dec 1996

(21) MA 0002 1997

(54) Et møbelgreb

(51) - Cl. 08-06

(55)



(71) ANSØGER(E):

Michael H. Nielsen, Højdevej 11A; 2830 Virum, DK

(72) FREMBRINGER(E):

Ansøgeren

(22) ANSØGNINGSDATO:

03 jan 1997

(66) BEMÆRKNINGER:

Ansøger har samme dag indleveret MA 0886 1996 og 0003 1997.

(21) MA 0003 1997

(54) En bordplade

(51) - Cl. 06-03 , -06

(55)

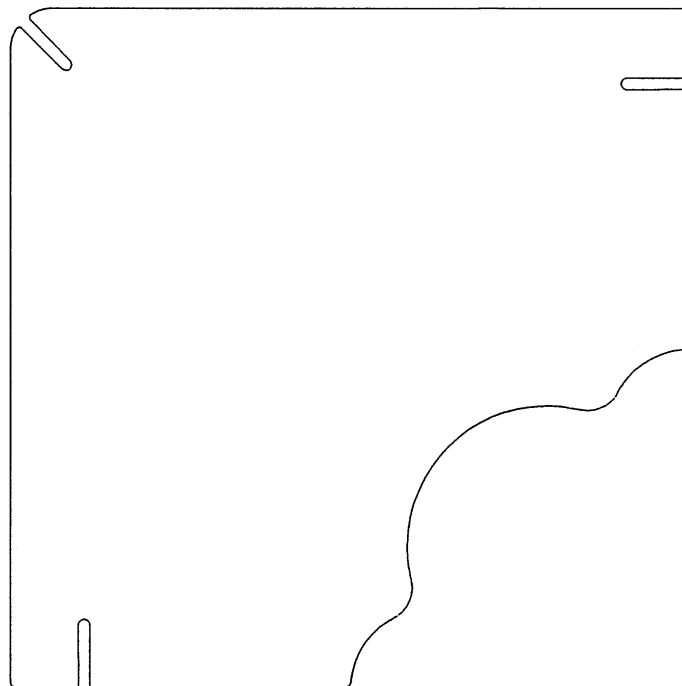

(71) ANSØGER(E):

Michael H. Nielsen, Højdevej 11A; 2830 Virum, DK

(72) FREMBRINGER(E):

Ansøgeren

(22) ANSØGNINGSDATO:

03 jan 1997

(66) BEMÆRKNINGER:

Ansøger har samme dag indleveret MA 0886 1996 og MA 0002 1997.

(21) MA 0057 1997

(54) En beholder til flasker

(51) - Cl. 09-01

(55)

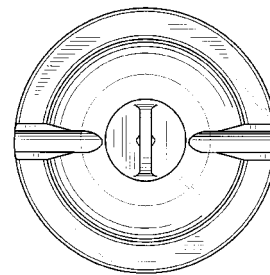
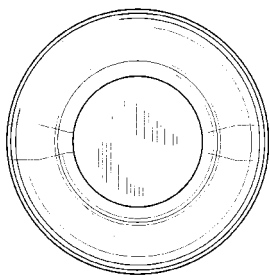
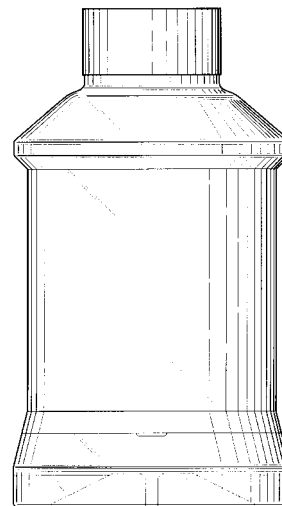
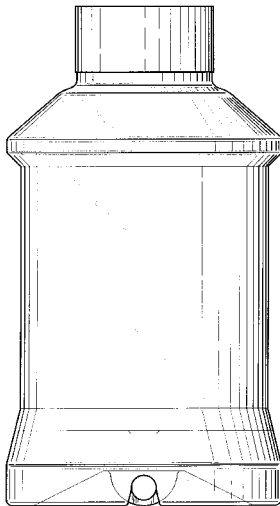
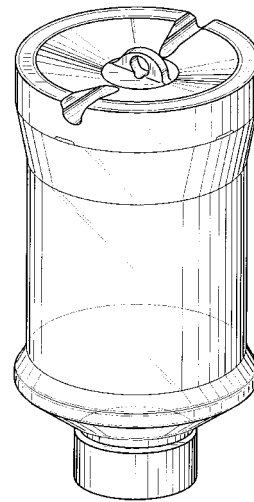
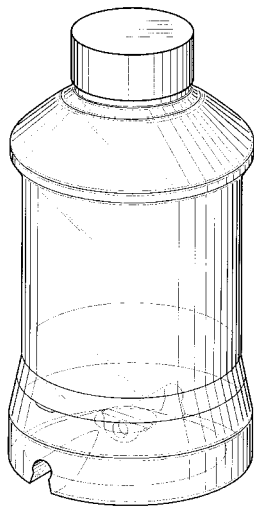

(71) ANSØGER(E):

(74) FULDMÆGTIG:

(72) FREMBRINGER(E):

PFIZER INC., 235 East 42nd Street; New York; NY 10017, US

Hofman-Bang & Boutard, Lehmann & Ree A/S, Hans Bekkevolds Allé 7, Hellerup

DI MARZO, ROBERT W., GEORGE V RESIDENCE, R. JOSE MARIA, LISBOA 1000, BARIO JARDINS S/O PAULO; CEP 04123-001; BRAZIL, S. A., BR

GRAMM, BRADLEY R., 37 CANTERBURY COURT; LANCASTER COUNTY; LITITZ, PA, 68007, US

LAIBLE, RODNEY L., ROUTE 1, box 37; DOUGLAS COUNTY; BENNINGTON, NE, 68007, US

(30) PRIORITET:

(22) ANSØGNINGSDATO:

(66) BEMÆRKNINGER:

26 jul 1996 USA 29/057512

22 jan 1997

Ansøger har samme dag indleveret MA 0387 1997.

(21) MA 0101 1997

(54) En navigationsregneskive (tour planner)

(51) - Cl. 10-04 ;19-07

(55)

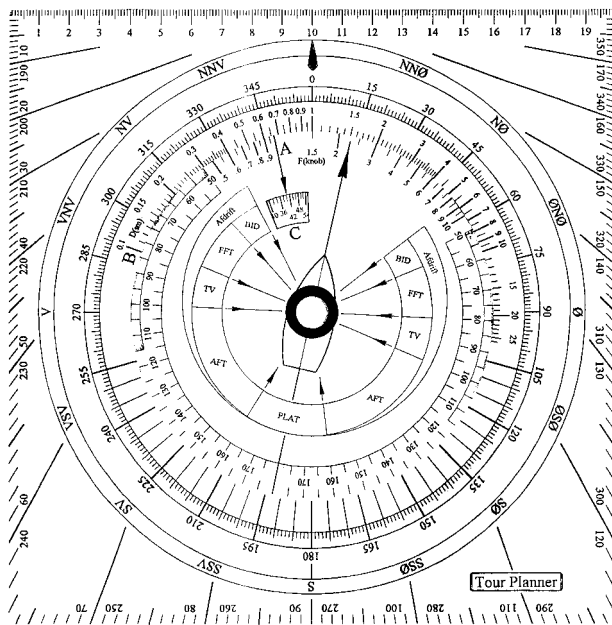

(71) ANSØGER(E):

Peter Clausen, Dalgas
Avenue 8; v 330; 8000
Århus C, DK

(72) FREMBRINGER(E):

Ansøgeren

(22) ANSØGNINGSDATO:

03 feb 1997

(29) BEMÆRKNINGER:

Der er i forbindelse med
ansøgningen indleveret
1 model.

(57) BEMÆRKNINGER:

Mønstret er udført i far-
ver.

(21) MA 0105 1997

(54) Et redskab til hjælp for motoriken

(51) - Cl. 21-02

(55)

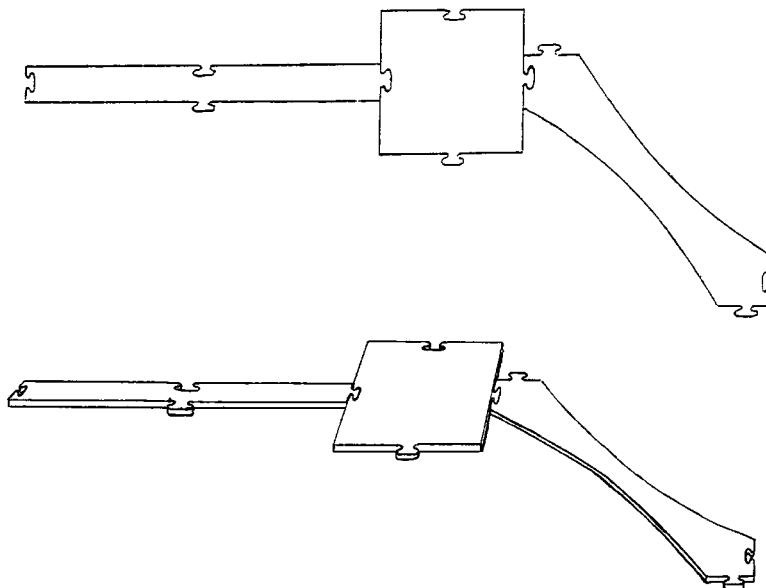

(71) ANSØGER(E):

Folmer Troelsen, Bredstenlundvej 6; 7182 Bredsten, DK

(72) FREMBRINGER(E):

Ansøgeren

(22) ANSØGNINGSDATO:

29 jan 1997

BEMÆRKNINGER:

Mønstret er forbillede for et ornament.

(21) MA 0110 1997

(54) En lampe

(51) - Cl. 26-05

(55)

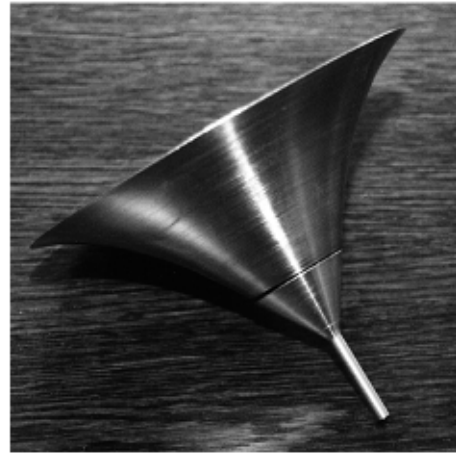

(71) ANSØGER(E): **Finn Thierry Andersen**, Trehuse 9; 7441 Bording, DK
 (72) FREMBRINGER(E): Ansøgeren
 (22) ANSØGNINGSDATO: 05 feb 1997

(21) MA 0179 1997

(54) Kombineret lift, bærepose, lift, kørepose, dyne, legetæppe og sovepose

(51) - Cl. 03-99

(55)

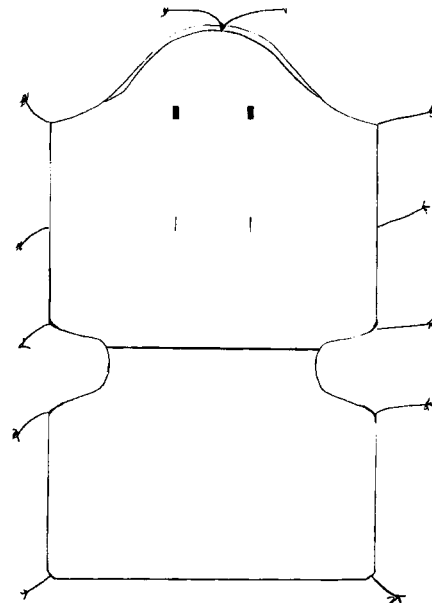
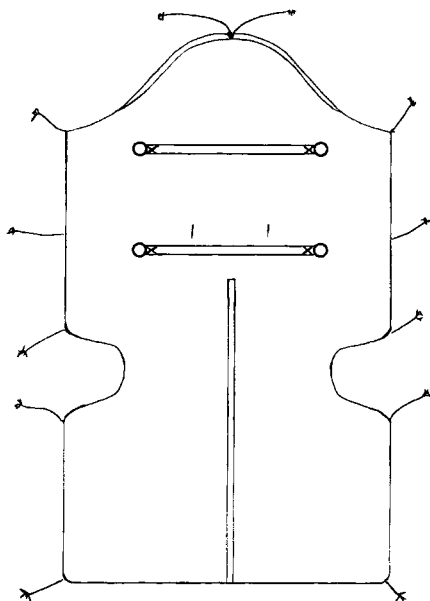

(71) ANSØGER(E): **Lis Mette Panner Carsen Nielsen**, Værkstedsgården 12; 2620 Albertslund, DK
 (72) FREMBRINGER(E): Ansøgeren
 (22) ANSØGNINGSDATO: 12 feb 1997

(21) MA 0193 1997

(54) 1) En flaske
2) del dertil

(51) - Cl. 09-01

(55)

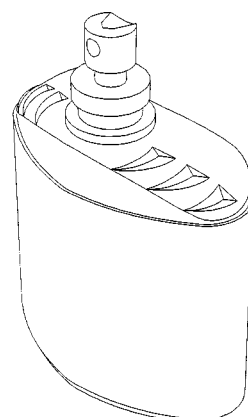
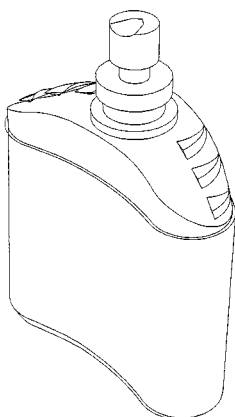
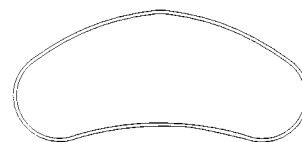
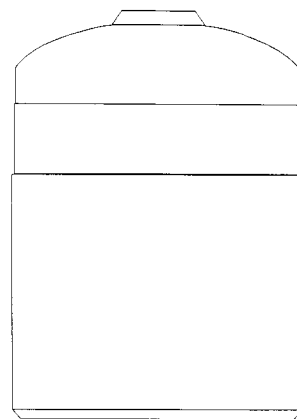
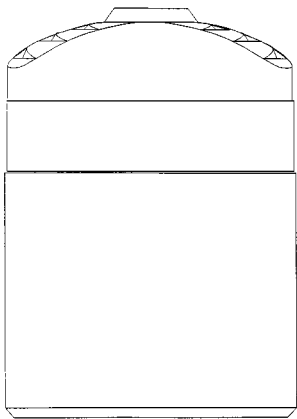
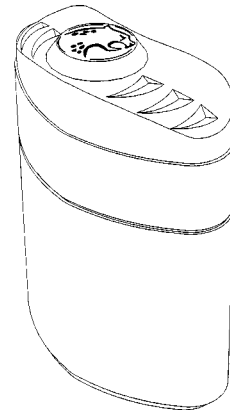
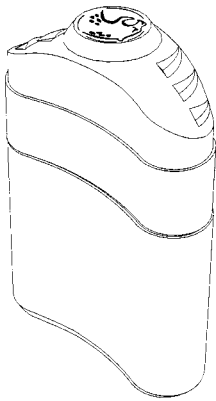

Løbenr. 1

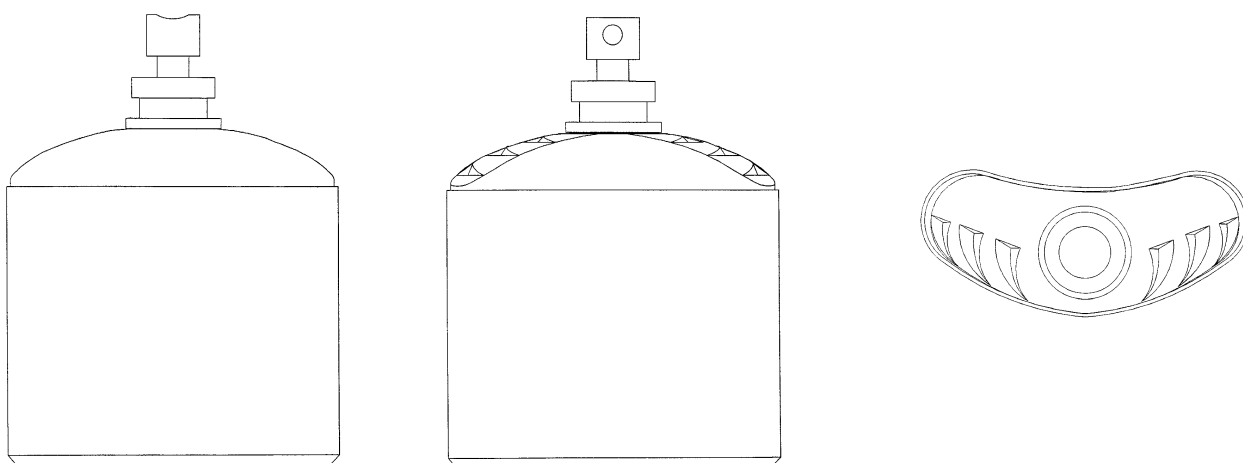

Løbenr. 2

(71) ANSØGER(E): **Buttress B. V.**, Vleutensevaart 100; 3532 AD Utrecht, NL
 (74) FULDMÆGTIG: Chas. Hude A/S, H. C. Andersens Boulevard 33, København V
 (72) FREMBRINGER(E): Muriel Camby, 10 rue Jacques Bingen; 75017 Paris, FR
 (30) PRIORITET: 15 aug 1996 WIPO** DM/037245
 (22) ANSØGNINGSDATO: 14 feb 1997
 (66) BEMÆRKNINGER: Ansøger har samme dag indleveret MA 0194 1997

(21) MA 0222 1997

(54) En bogstøtte

(51) - Cl. 06-06

(55)

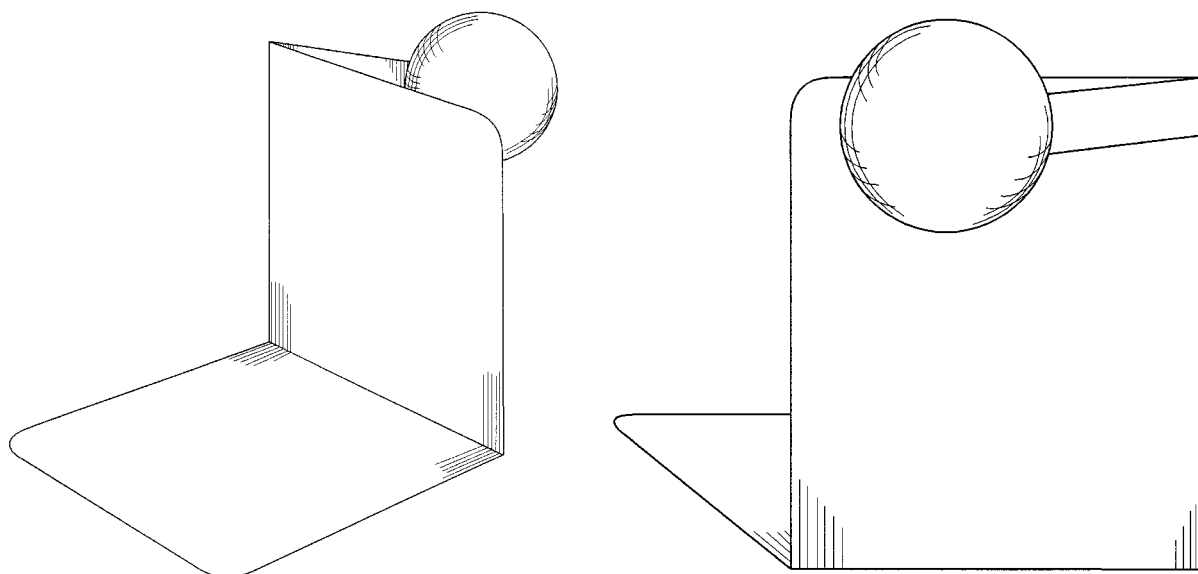

(71) ANSØGER(E): **Rikki Westman**, Valborgs Mässa Vägen 1-3; 126 37 Hägersten, SE
 (72) FREMBRINGER(E): Ansøgeren
 (30) PRIORITET: 02 sep 1996 Sverige 96-1814
 (22) ANSØGNINGSDATO: 21 feb 1997

(21) MA 0194 1997

(54) 1) En flaske
2) del dertil

(51) - Cl. 09-01

(55)

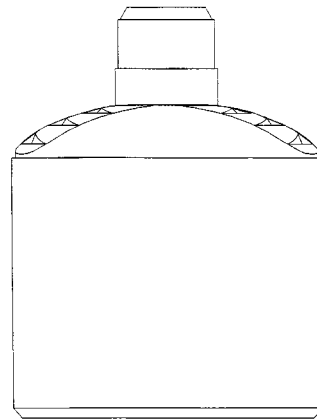
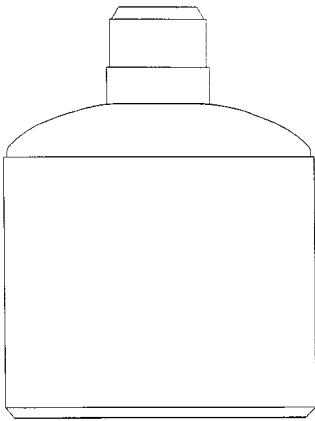
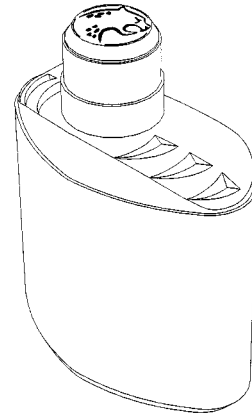
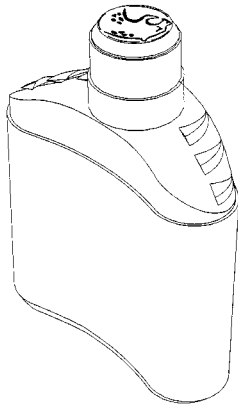

Løbenr. 1

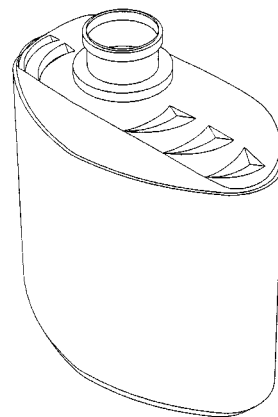
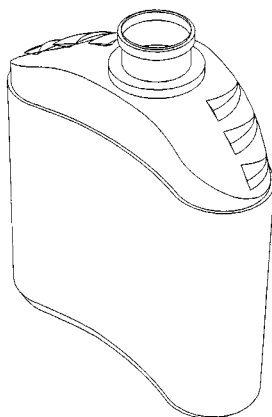

Løbenr. 2

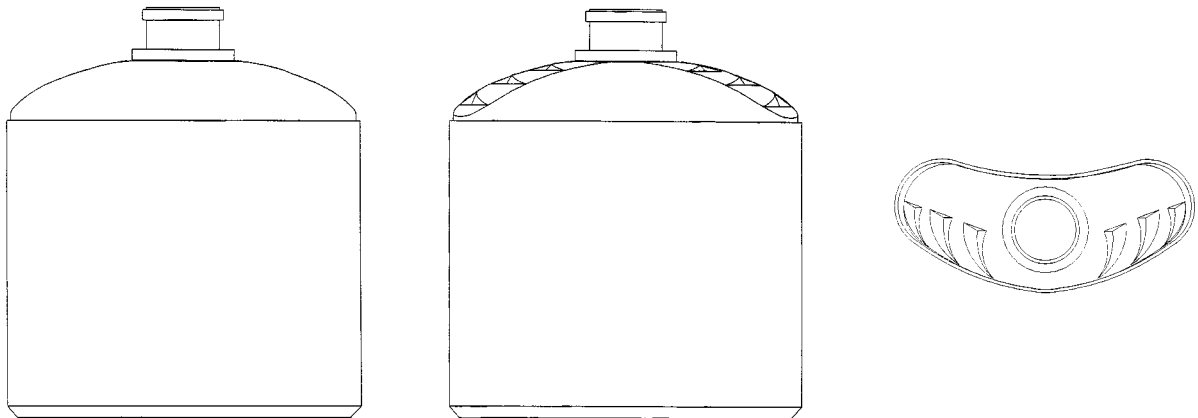

Løbenr. 2

(71) ANSØGER(E): **Buttress B. V.**, Vleutensevaart 100; 3532 AD Utrecht, NL
 (74) FULDMÆGTIG: Chas. Hude A/S, H. C. Andersens Boulevard 33, København V
 (72) FREMBRINGER(E): Muriel Camby, 10 rue Jacques Bingen; 75017 Paris, FR
 (30) PRIORITET: 15 aug 1996 WIPO** DM/037244
 (22) ANSØGNINGSDATO: 14 feb 1997
 (66) BEMÆRKNINGER: Ansøger har samme dag indleveret MA 0193 1997

(21) MA 0264 1997

(54) En del til kagedekorator

(51) - Cl. 07-04

(55)

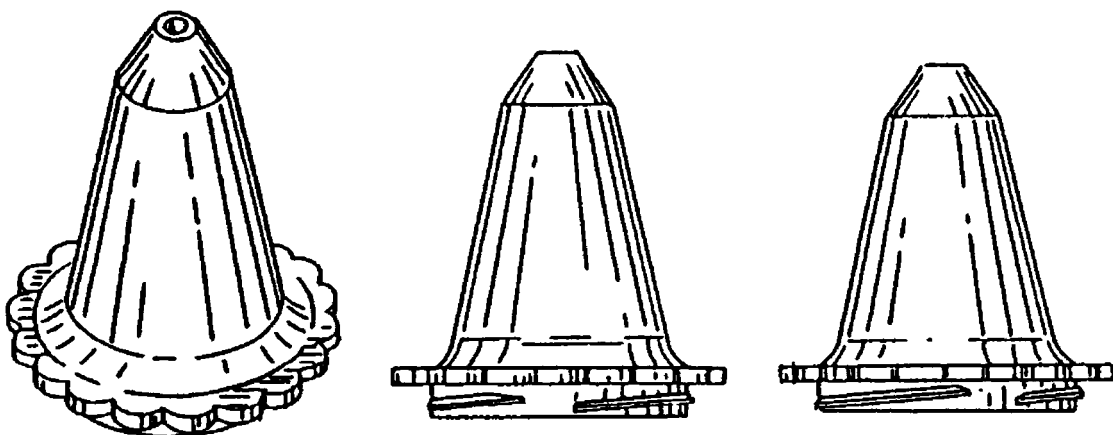

(71) ANSØGER(E): **Dart Industries Inc.**, 14901 S. Orange Blossom Trail; Orlando, FL 32837, US
 (74) FULDMÆGTIG: Hofman-Bang & Boutard, Lehmann & Ree A/S, Hans Bekkevolds Allé 7, Hellerup
 (72) FREMBRINGER(E): Nele Wallays, Hof Ter Bekestraat 46; B-2018 Antwerp, BE
 (30) PRIORITET: 06 sep 1996 USA 29/059,314
 (22) ANSØGNINGSDATO: 05 mar 1997
 (66) BEMÆRKNINGER: Ansøger har samme dag indleveret MA 0263 1997.

(21) MA 0214 1997

(54) Et armbåndsur

(51) - Cl. 10-02

(55)

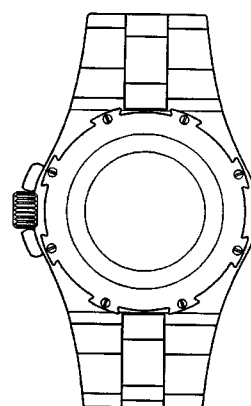
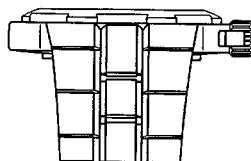
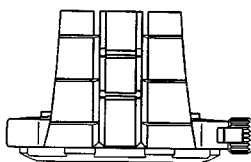
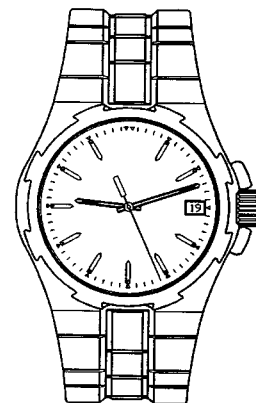
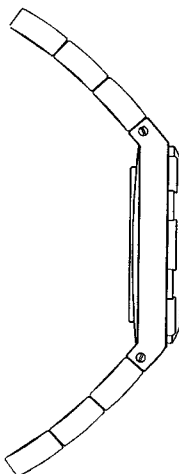
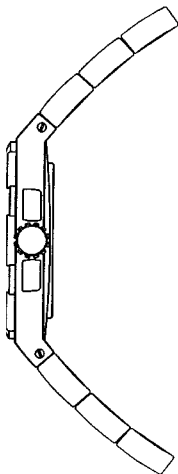
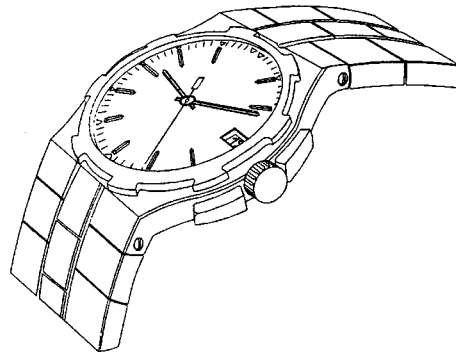

(71) ANSØGER(E):

Vacheron & Constantin S. A., 1, rue et quai des Moulins; CH-1200 Genève, CH

(74) FULDMÆGTIG:

Budde, Schou & Co. A/S, Vestergade 31, København K

(72) FREMBRINGER(E):

Dino Modolo, rue de la Paix 45; CH-2300 La Chaux-de-Fonds, CH

(30) PRIORITET:

28 aug 1996 Internationale Bureau (WIPO) DM/037.347

(22) ANSØGNINGS DATO:

18 feb 1997

(21) MA 0257 1997

(54) Et gaskomfur

(51) - Cl. 07-02

(55)

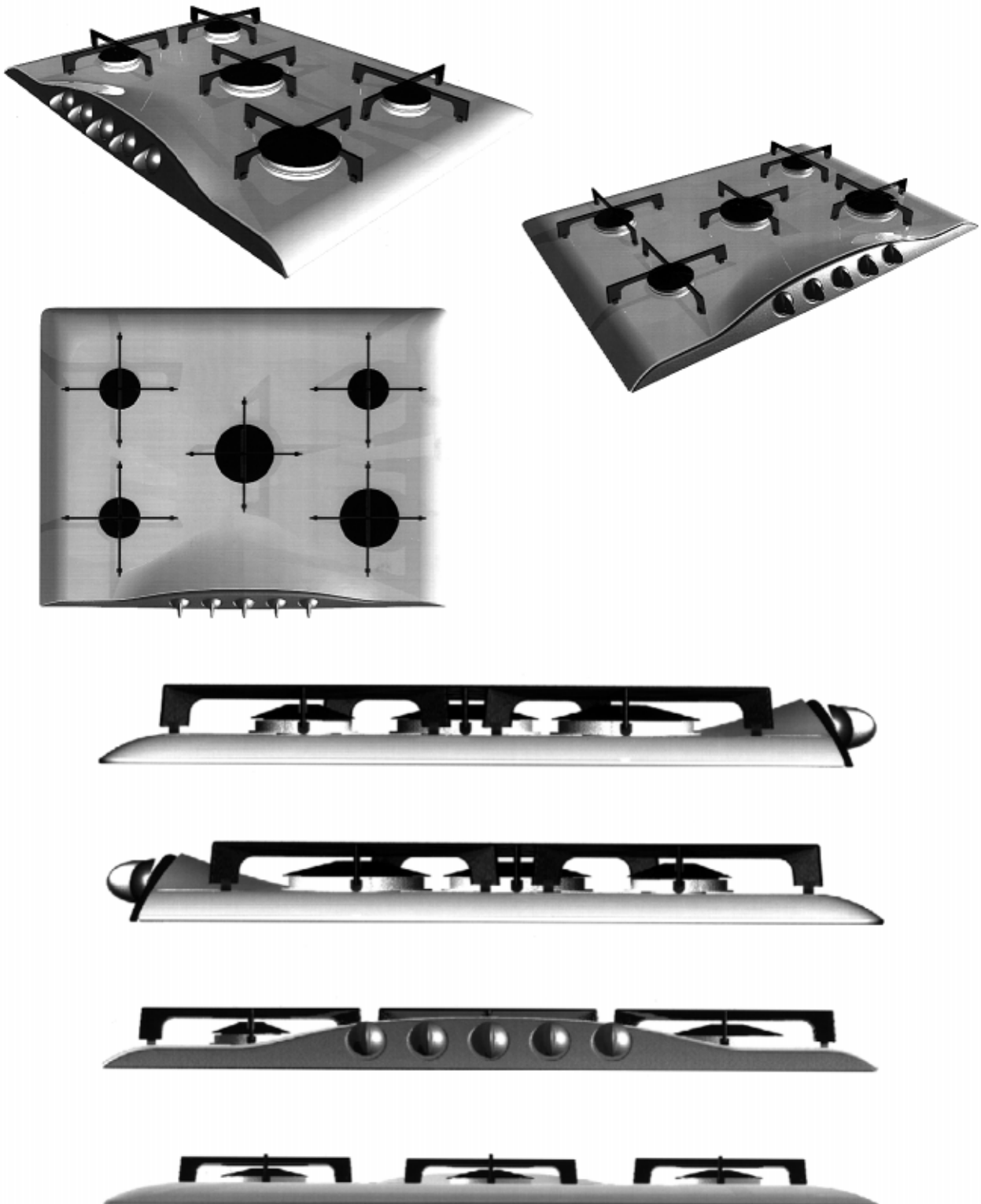

(71) ANSØGER(E):
 (74) FULDMÆGTIG:
 (72) FREMBRINGER(E):
 (30) PRIORITET:
 (22) ANSØGNINGSDATO:

Electrolux Zanussi Elettrodomestici S. p. A, Via Giardini Cattaneo 3, IT
 Osterfeld Patentbureau A/S, Bredgade 41; Box 1183, København K
 Roberto Pezzetta, Via Borgonuovo 59; 33080 Roveredo in Piano, IT
 13 nov 1996 Italien PN96 O 000023
 04 mar 1997

(21) MA 0263 1997

(54) 1) En kagedekorator
2-4) Dele dertil

(51) - Cl. 07-04

(55)

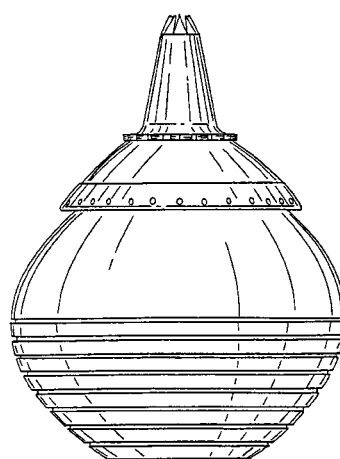
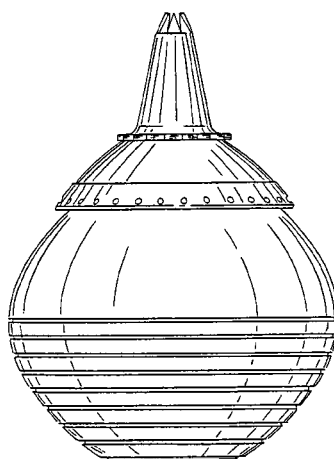
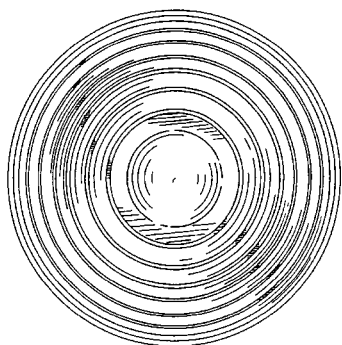
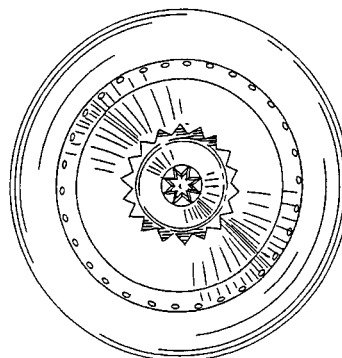
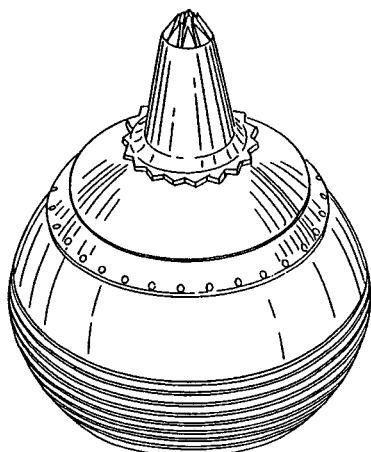

Løbenr. 1

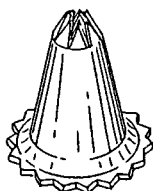

Løbenr. 2

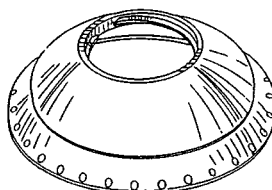

Løbenr. 3

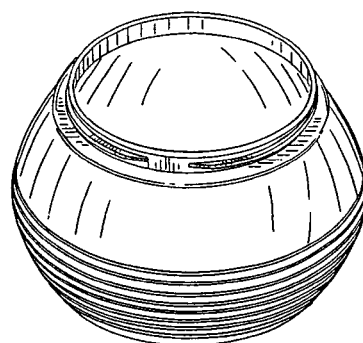

Løbenr. 4

(71) ANSØGER(E):
(74) FULDMÆGTIG:**Dart Industries Inc.**, 14901 S. Orange Blossom Trail; Orlando, FL 32837, US
Hofman-Bang & Boutard, Lehmann & Ree A/S, Hans Bekkevolds Allé 7, Hellerup

(72) FREMBRINGER(E):

Nele Wallays, Hof Ter Bekestraat 46; B-2018 Antwerp, BE

(30) PRIORITET:

06 sep 1996 USA 29/059,314

(22) ANSØGNINGS DATO:

05 mar 1997

(66) BEMÆRKNINGER:

Ansøger har samme dag indleveret MA 0264 1997.

(21) MA 0281 1997

(54) En beholder

(51) - Cl. 09-01

(55)

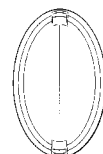
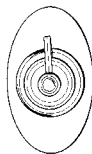
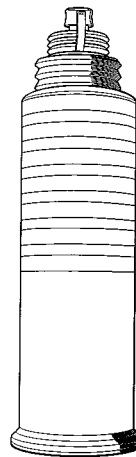
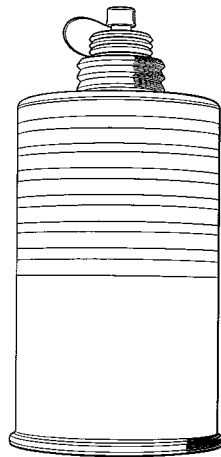
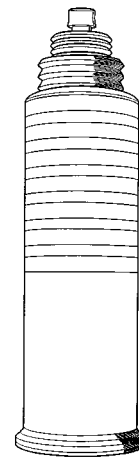
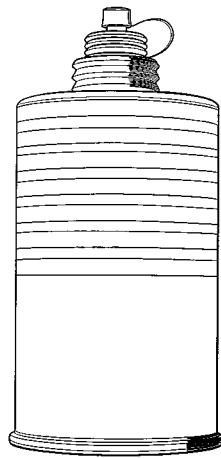
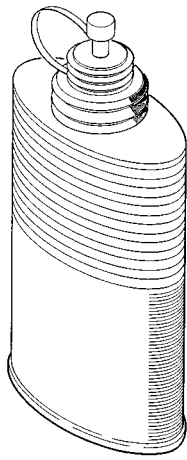

(71) ANSØGER(E):

Beauté Prestige International, Société Anonyme, 18, Avenue Matignon; F-75008 Paris, FR

(74) FULDMÆGTIG:

Internationalt Patent-Bureau, Høje Taastrup Boulevard 23, Taastrup

(72) FREMBRINGER(E):

Federico Restrepo, 38, rue Emile Duclaux; F-92150 Suresnes, FR

(30) PRIORITET:

13 sep 1996 WIPO** DMA 003455

(22) ANSØGNINGSDATO:

10 mar 1997

(21) MA 0297 1997

(54) En glideskinne

(51) - Cl. 08-07

(55)

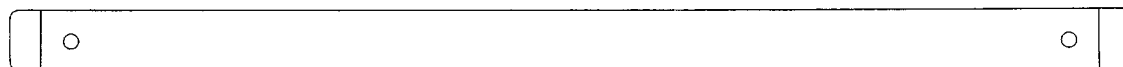
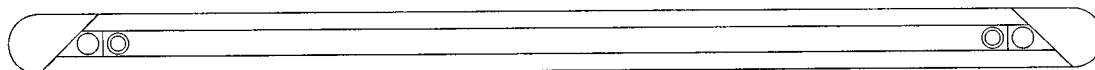
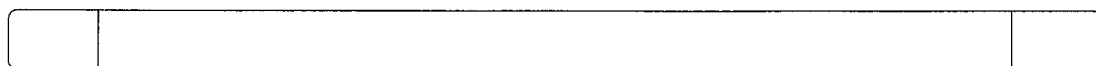
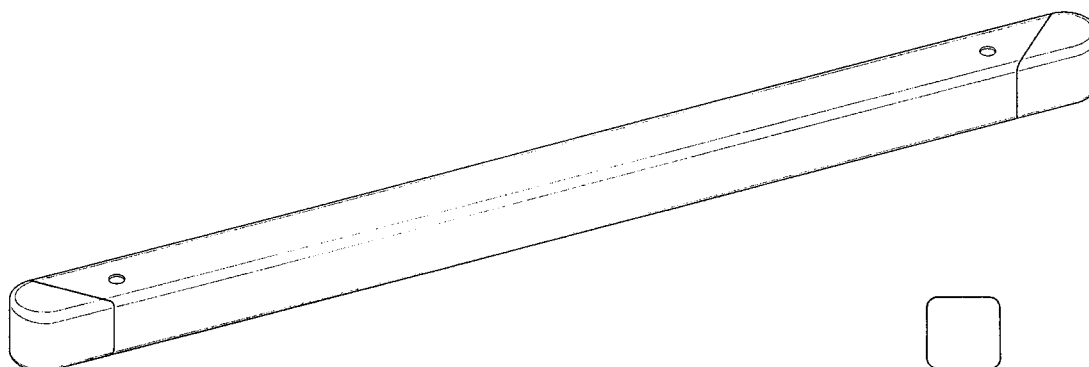

(71) ANSØGER(E):

(74) FULDMÆGTIG:

(72) FREMBRINGER(E):

(22) ANSØGNINGSDATO:

d line international as, Carl Jacobsens Vej 28; 1790 København V, DK
Hofman-Bang & Boutard, Lehmann & Ree A/S, Hans Bekkevolds Allé 7, Hellerup

Knud Holscher, Paradisvænget 24; 2840 Holte, DK

13 mar 1997

(21) MA 0298 1997

(54) Et keratometer

(51) - Cl. 10-04 ;16-06

(55)

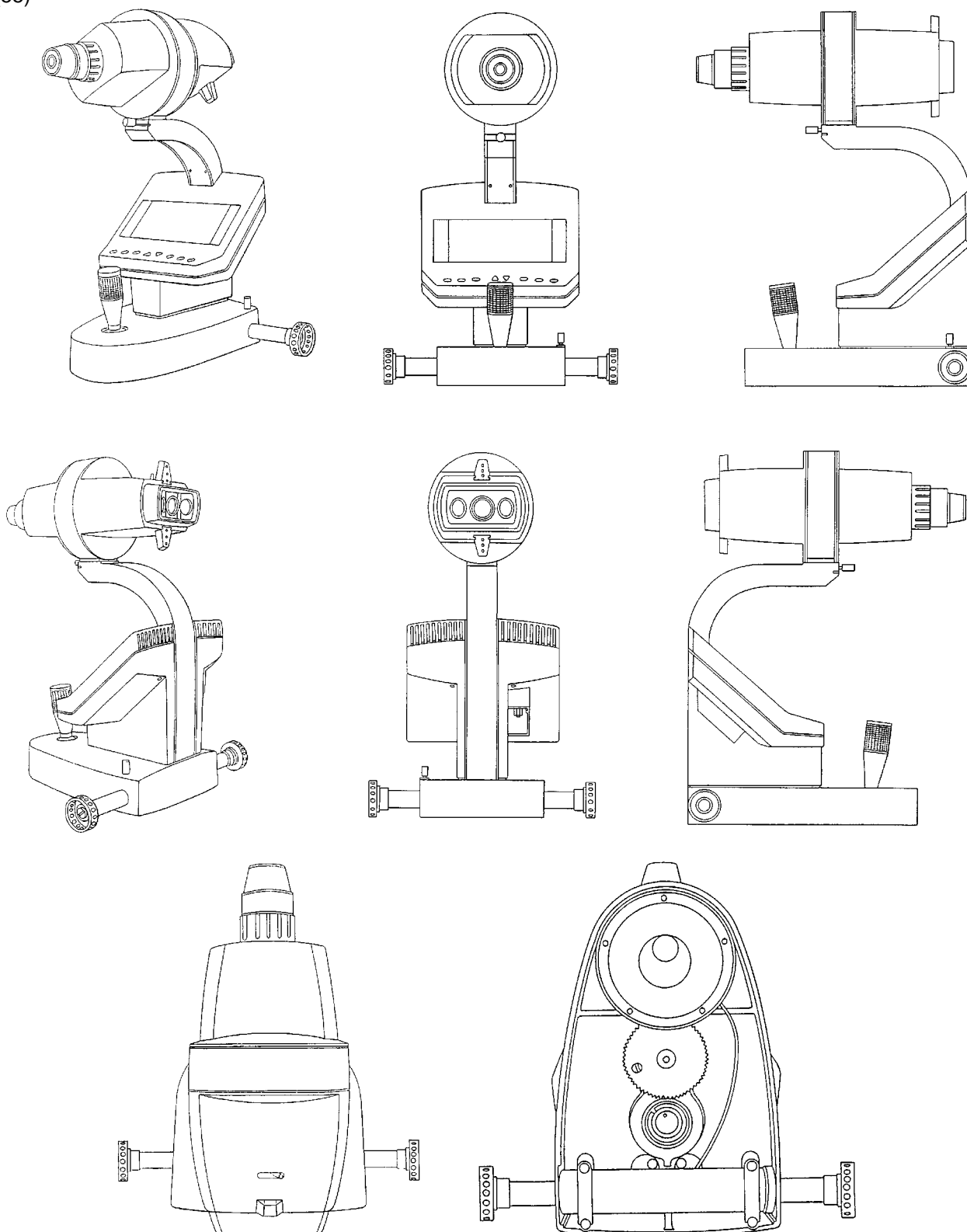

(71) ANSØGER(E):

(74) FULDMÆGTIG:

(72) FREMBRINGER(E):

(30) PRIORITET:

(22) ANSØGNINGS DATO:

Haag-Streit AG, Gartenstadtstrasse 10; CH-3098 Köniz, CHLarsen & Birkeholm A/S Skandinavisk Patentbureau, Banegårdspladsen 1;
Postboks 362, København VTheodor Wolf, Bahnhofstrasse 33; D-48308 Senden, DE
Hilmar Bussacker, Steinbruchweg 17; CH-4600 Olten, CH

17 okt 1996 WIPO** DM/037 928

14 mar 1997

(21) MA 0300 1997

(54) Et træningsapparat

(51) - Cl. 21-02

(55)

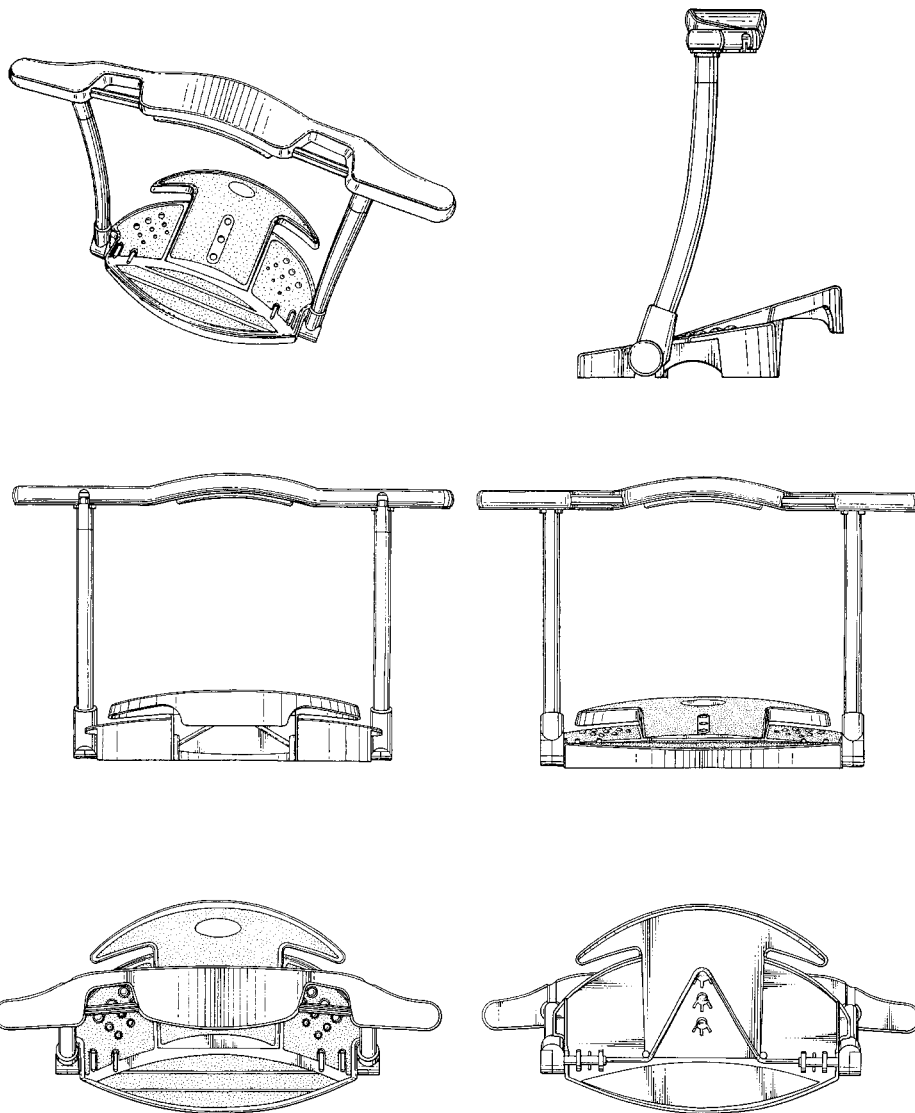

(71) ANSØGER(E):

Martin A. Van Der Heoven, 4646 Rancho Reposo; Del Mar, California 92014, US**Jaeson d. Cayne**, 2917 Managua Place; Carlsbad, California 92009, US**Jonathan Oswaks**, 4081 Skelton Canyon Circle; Westlake Village; California 91362, US**Thomas S. Park**, 94 North Sierra Bonita Avenue; Pasadena, California 91106, US**Francois Van Der Hoeven**, 1404 Eastview Court; Oceanside, California 92056, US**David J. Richmond**, 10314 Rossvury Place; Los Angeles, California 60064, US**Mingjen S. Huang**, 924 Arcadia Avenue; Arcadia, California 91066, US**Lawrence E. Goldenhersh**, 5034 McGill Way; San Diego; California 92130, US

(74) FULDMÆGTIG:

Hofman-Bang & Boutard, Lehmann & Ree A/S, Hans Bekkevolds Allé 7, Hellerup

(72) FREMBRINGER(E):

Ansøgeren

(30) PRIORITET:

04 dec 1996 USA 29/063583

(22) ANSØGNINGSDATO:

14 mar 1997

(21) MA 0311 1997

(54) **Kombineret hus og informationsskilteholder til møntlåse på f. eks. indkøbsvogne**

(51) - Cl. 08-07

(55)

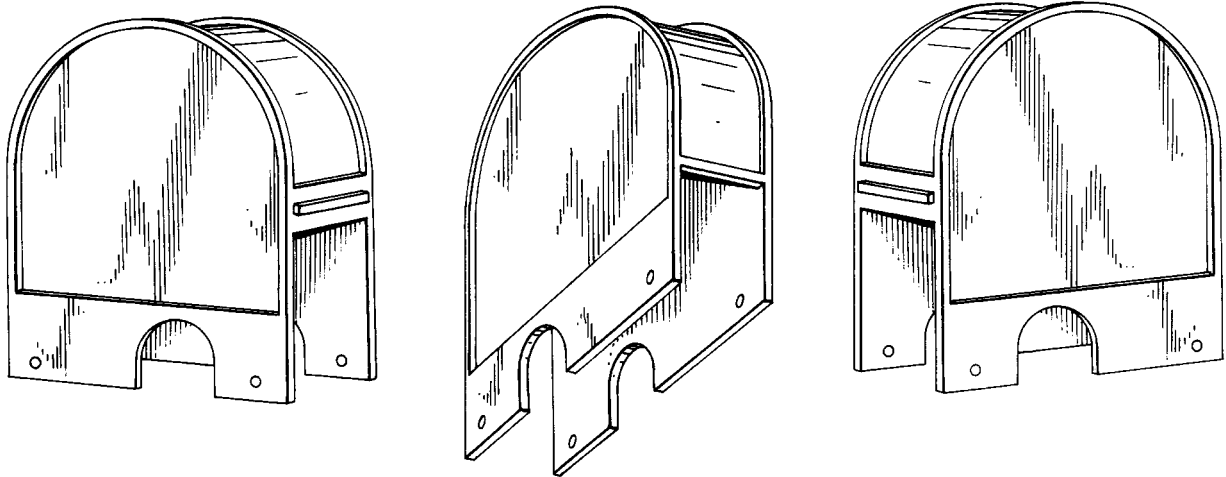

(71) ANSØGER(E):

Dagfinn Leira, Fredsbergvn 15; N-6009 Ålesund, NO

(74) FULDMÆGTIG:

Ostenfeld Patentbureau A/S, Bredgade 41; Box 1183, København K

(72) FREMBRINGER(E):

Ansøgeren

(30) PRIORITET:

24 sep 1996 Norge D960689

(22) ANSØGNINGSDATO:

17 mar 1997

(21) MA 0320 1997

(54) **Et kabinet til måleinstrument, f. eks. måling af tryk, temperatur m. v.**

(51) - Cl. 10-04

(55)

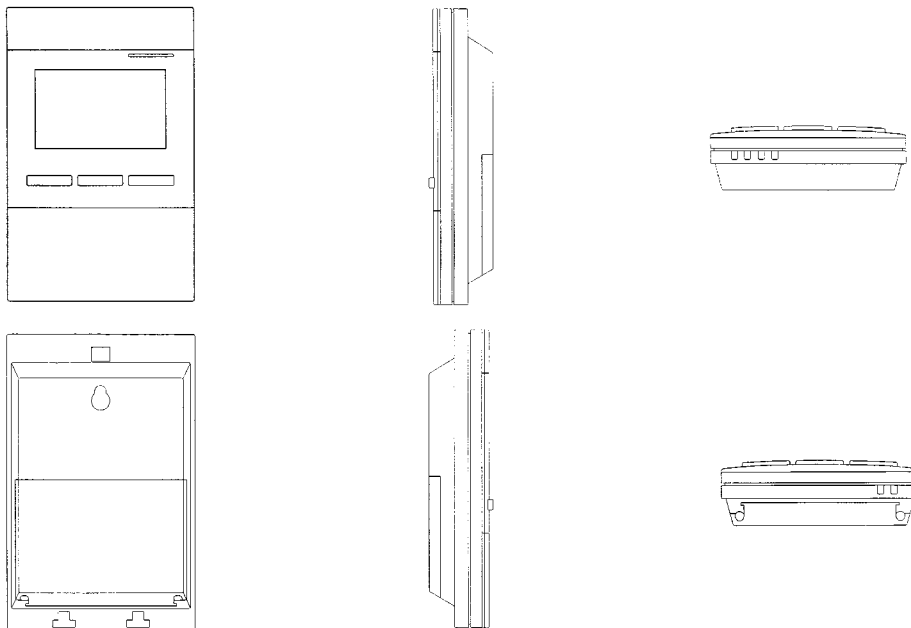

(71) ANSØGER(E):

ALKA Electronic ApS, Ellebækvej 26; 8520 Lystrup, DK

(74) FULDMÆGTIG:

Larsen & Birkeholm A/S Skandinavisk Patentbureau, Banegårdspladsen 1; Postboks 362, København V

(72) FREMBRINGER(E):

Poul Kuipers, Ellebækvej 26; 8520 Lystrup, DK

(30) PRIORITET:

01 okt 1996 Tyskland M9608518

(22) ANSØGNINGSDATO:

19 mar 1997

(21) MA 0348 1997

(54) En boldfanger

(51) - Cl. 21-01

(55)

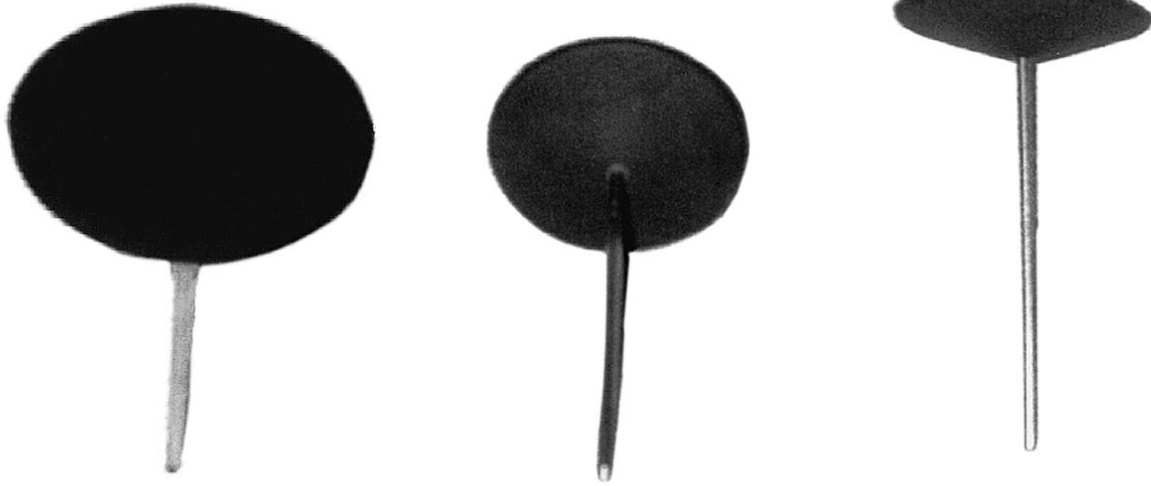

(71) ANSØGER(E): **Jackie Melchert**, Vildtbaneparken 36; 2635 Ishøj, DK
 (72) FREMBRINGER(E): Ansøgeren
 (22) ANSØGNINGSDATO: 01 apr 1997

(21) MA 0366 1997

(54) Et skema over ejendomsstyper

(51) - Cl. 19-08 ;20-03

(55)

FOTOREGISTER				
A1 - Parkområde	A2 - Parkieroville	A3 - Parkieroville	A4 - Parkieroville	A5 - Parkieroville
B1 - Villa	B2 - Villa	B3 - Villa	B4 - Villa	B5 - Villa
C1 - Villa	C2 - Villa	C3 - Villa	C4 - Villa	C5 - Villa
D1 - Villa	D2 - Villa	D3 - Villa	D4 - Villa	D5 - Villa
E1 - Villa	E2 - Villa	E3 - Villa	E4 - Villa	E5 - Villa
F1 - Ned. landbrug	F2 - Ned. landbrug	F3 - Ned. landbrug	F4 - Ned. landbrug	F5 - Ned. landbrug
G1 - Rækkehus	G2 - Rækkehus	G3 - Rækkehus	G4 - Rækkehus	G5 - Rækkehus
H1 - Ejendomsstyper	H2 - Ejendomsstyper	H3 - Ejendomsstyper	H4 - Ejendomsstyper	H5 - Ejendomsstyper

Jørgen Guldmann Nielsen

(71) ANSØGER(E):

**Jørgen Guldmann
Nielsen**, Gl. Landevej
56; Lindved; 7100 Vejle,
DK

(72) FREMBRINGER(E):

Ansøgeren
07 apr 1997

(22) ANSØGNINGSDATO:

(66) BEMÆRKNINGER:

Ansøger har samme
dag indleveret MA 0367
1997

(21) MA 0367 1997

(54) Et skema over ejendommstyper

(51) - Cl. 19-08 ;20-03

(55)

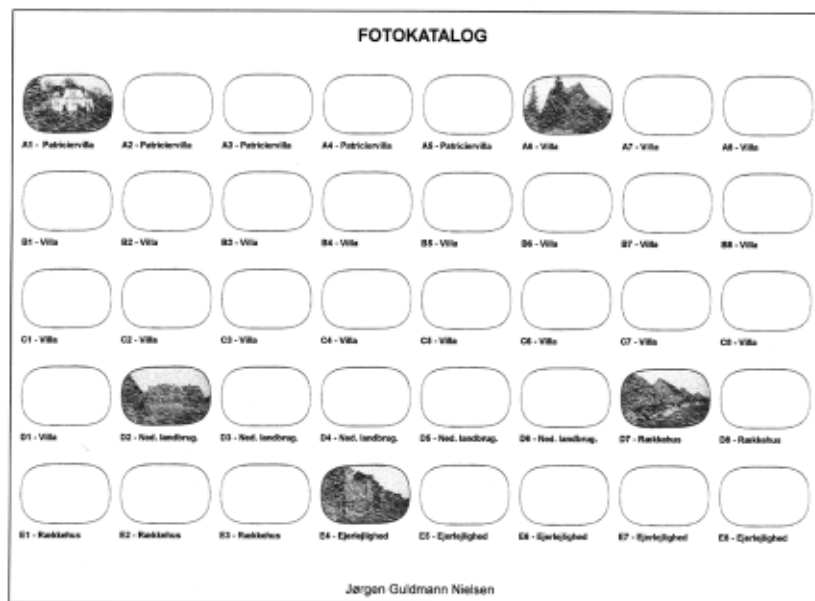
(71) ANSØGER(E): **Jørgen Guldmann Nielsen**, Gl. Landevej 56; Lindved; 7100 Vejle, DK

(72) FREMBRINGER(E): Ansøgeren

(22) ANSØGNINGSDATO: 07 apr 1997

(66) BEMÆRKNINGER: Ansøger har samme dag indleveret MA 0366 1997

(21) MA 0375 1997

(54) En udendørs lampe

(51) - Cl. 26-03

(55)

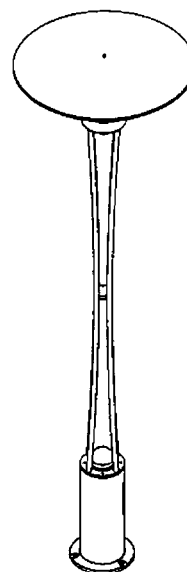
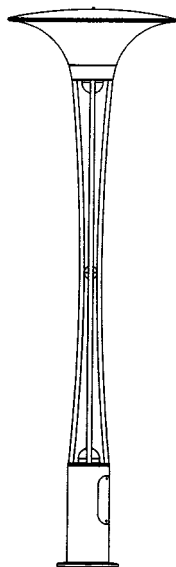
(71) ANSØGER(E): **Stadsarkitektens Kontor**, Projektafdelingen; Rådhuset; 8100 Århus C, DK

(72) FREMBRINGER(E): Amid Nasri, M. C. Holsts Vej 11; 8270 Højbjerg, DK

(22) ANSØGNINGSDATO: 08 apr 1997

(21) MA 0382 1997

(54) En telefon

(51) - Cl.

(55)

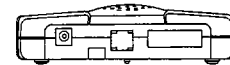
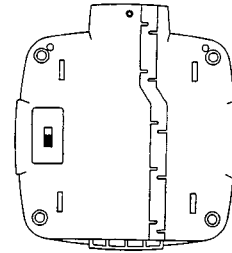
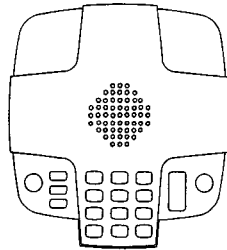
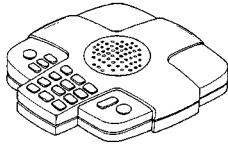

(71) ANSØGER(E):

(74) FULDMÆGTIG:

(72) FREMBRINGER(E):

(30) PRIORITET:

(22) ANSØGNINGSDATO:

Kukje Corporation, 360-1, An-Dong; Kim-Hae City; Kyung-Nam, KR

Hofman-Bang & Boutard, Lehmann & Ree A/S, Hans Bekkevolds Allé 7, Hellerup

Hyon Mo Koo, 215-303 Jugong Apartment; Kumjung-Dong; Kunpo-Shi; Kyunggi-Do, KR

09 okt 1996 Sydkorea 96-21341

09 apr 1997

(21) MA 0387 1997

(54) En beholder til flasker

(51) - Cl. 09-01

(55)

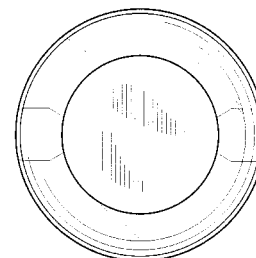
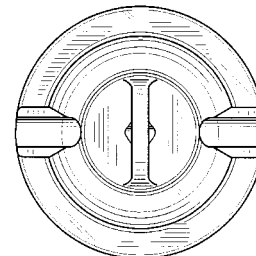
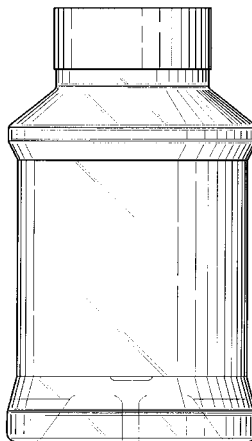
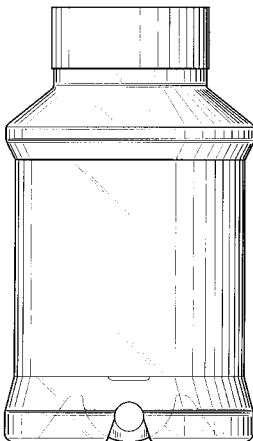

(71) ANSØGER(E):

(74) FULDMÆGTIG:

(72) FREMBRINGER(E):

(30) PRIORITET:

(22) ANSØGNINGSDATO:

PFIZER INC., 235 East 42nd Street; New York; New York 10017, US

Hofman-Bang & Boutard, Lehmann & Ree A/S, Hans Bekkevolds Allé 7, Hellerup

Di Marzo, Robert W., George V Residence; R. Jose Maria, Lisboa 1000, Bario Jardins S/O Paulo; CEP 01423-001 Brazil, S. A., BR

Gramm, Bradley R., 37 Canterbury Court; Lancaster County; Lititz, PA, 17543, US

Laible, Rodney L., Route #1, Box 37; Douglas County; Bennington, NE, 68007, US

26 jul 1996 USA 29/057512

10 apr 1997

(21) MA 0392 1997

(54) 1) En spilleplade med kortholder
2-3) dele dertil

(51) - Cl. 21-01

(55)

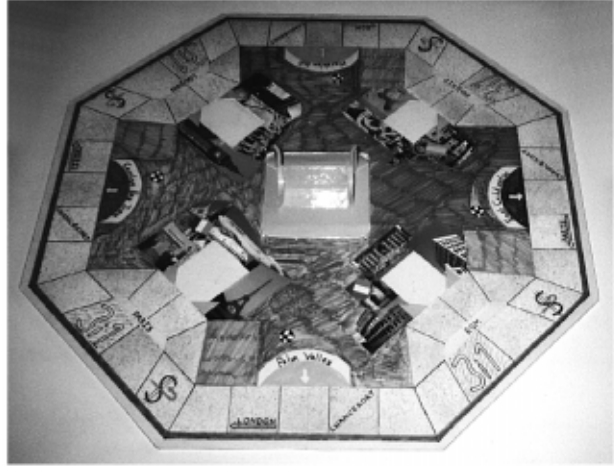
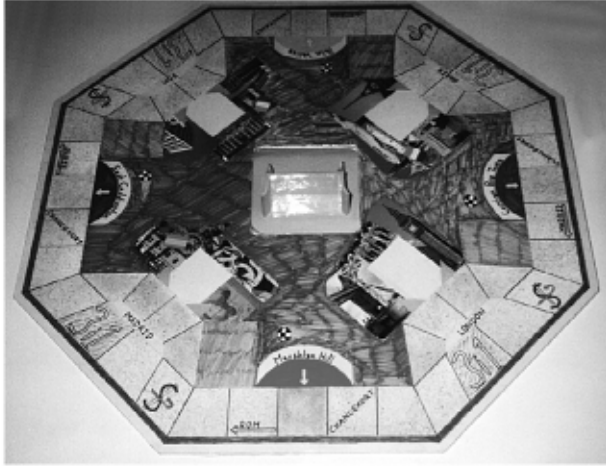

Løbenr. 1



Løbenr. 2

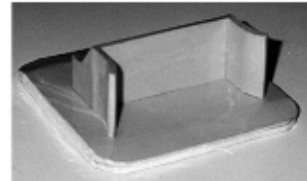
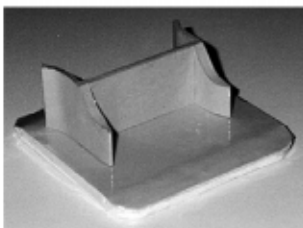

Løbenr. 3

(71) ANSØGER(E):

Knud Brandt, Tesdorpsvej 61A; 2000 Frederiksberg, DK

(72) FREMBRINGER(E):

Ansøgeren

(22) ANSØGNINGSDATO:

10 apr 1997

(21) MA 0393 1997

(54) En holder til papirclips

(51) - Cl. 19-02

(55)



(71) ANSØGER(E):

Goudsmit Holding B. V., Petunialaan 19; NL-5582 HA WAALRE, NL Internationalt Patent-Bureau, Høje Taastrup Boulevard 23, Taastrup Martin Goudsmit, Pastor van de Heijdenstraat 1; NL-5583 TL WAALRE, NL

(74) FULDMÆGTIG:

(72) FREMBRINGER(E):

(30) PRIORITET:

14 okt 1996 WIPO**
DM/038094

(22) ANSØGNINGSDATO:

11 apr 1997

(66) BEMÆRKNINGER:

Ansøger har samme dag indleveret MA 0394 1997

(21) MA 0394 1997

(54) En holder til papirclips

(51) - Cl. 19-02

(55)



(71) ANSØGER(E):

Goudsmit Holding B. V., Petunialaan 19; NL-5582 HA WAALRE, NL Internationalt Patent-Bureau, Høje Taastrup Boulevard 23, Taastrup Martin Goudsmit, Pastor van de Heijdenstraat 1; NL-5583 TL WAALRE, NL

(74) FULDMÆGTIG:

(72) FREMBRINGER(E):

(30) PRIORITET:

14 okt 1996 WIPO**
DM/038094

(22) ANSØGNINGSDATO:

11 apr 1997

(66) BEMÆRKNINGER:

Ansøger har samme dag indleveret MA 0393 1997

(21) MA 0397 1997

(54) En flaskeåbner

(51) - Cl. 07-06

(55)



(71) ANSØGER(E):

Preben Lange, Platanhaven 91; 2600 Glostrup, DK

(72) FREMBRINGER(E):

Ansøgeren

(22) ANSØGNINGSDATO:

14 apr 1997

(21) MA 0410 1997

(54) En taske

(51) - Cl. 03-01

(55)

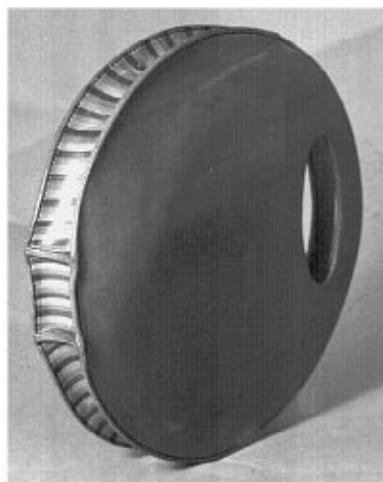

(71) ANSØGER(E):

Dan Gjøde, Nørregade 65; 5450 Otterup, DK

(72) FREMBRINGER(E):

Ansøgeren

(22) ANSØGNINGSDATO:

16 apr 1997

(66) BEMÆRKNINGER:

Ansøger har samme dag indleveret MA 0464 1997.

(21) **MA 0453 1997**(54) **Et slibe- og skæreværktøj**

(51) - Cl. 08-03

(55)

(71) ANSØGER(E):
(74) FULDMÆGTIG:**SVEAPLAST AB**, Blåbärsstigen 9; S-284 32 Perstorp, SE
Hofman-Bang & Boutard, Lehmann & Ree A/S, Hans Bekkevolds Allé 7, Hellerup

(72) FREMBRINGER(E):

Rune Ljung, Storgatan 3; S-263 37 Höganäs, SE

(30) PRIORITET:

29 okt 1996 Sverige 96 2257

(22) ANSØGNINGSDATO:

29 apr 1997

(21) **MA 0464 1997**(54) **En taske**

(51) - Cl. 03-01

(55)

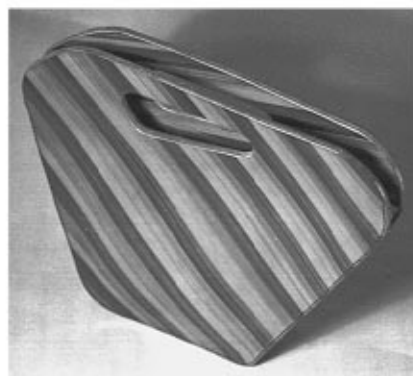
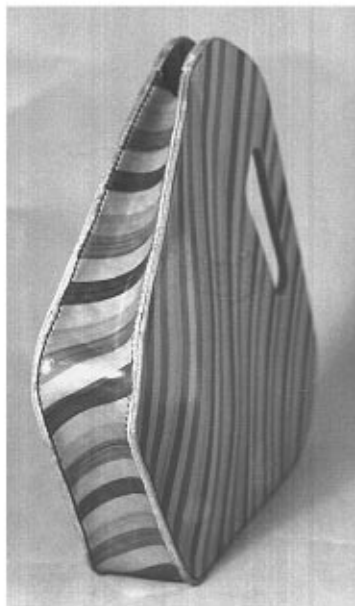
(71) ANSØGER(E):
(72) FREMBRINGER(E):
(22) ANSØGNINGSDATO:
(66) BEMÆRKNINGER:**Dan Gjøde**, Nørregade 65; 5450 Otterup, DK

Ansøgeren

30 apr 1997

Ansøger har samme dag indleveret MA 0410 1997.

(21) MA 1233 1996

(54) **Kombineret cykelstativ og lift til montering på en bils anhængertræk** (51) - Cl. 08-10 ;12-99

(55)

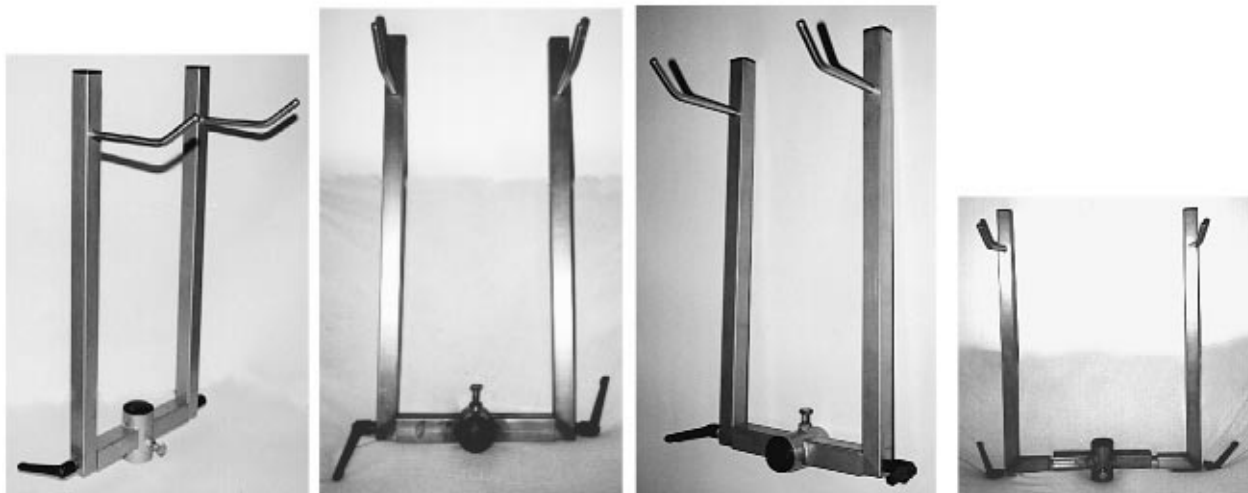

(71) ANSØGER(E):

Jens Albæk, Årø sundvej 40; 6100 Haderslev, DK

(72) FREMBRINGER(E):

Ansøgeren

(22) ANSØGNINGSDATO:

19 dec 1996

(21) MA 1211 1996

(54) **Et stearinlys**

(51) - Cl. 26-04

(55)

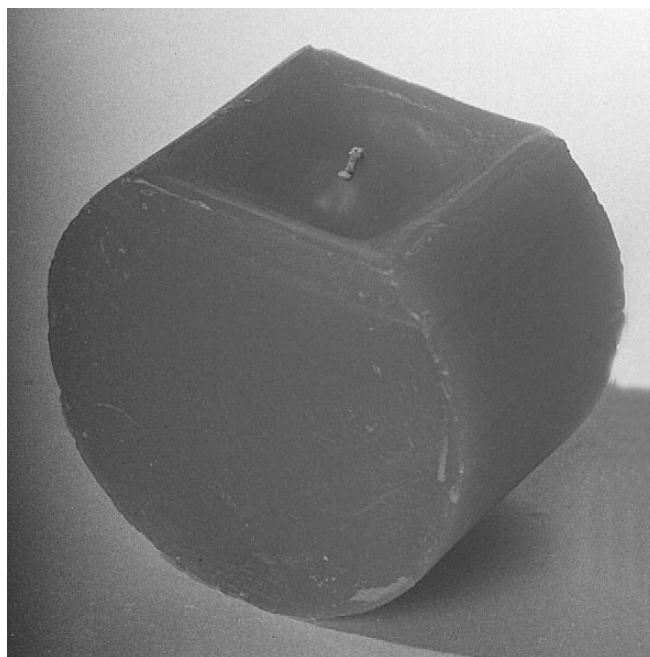

(71) ANSØGER:

Hans Tang Camgaard, Torstedvej 12, 6990 Ulfborg

(72) FREMBRINGER:

Ansøger

(22) ANSØGNINGSDATO:

16 dec 1996

Offentligt tilgængelige mønsteransøgninger

Akterne i nedenstående ansøgninger er tilgængelige for enhver, jfr. mønsterlovens § 19.

Klasse 4 - Børstenbindervarer

(21)MA 0439 1997	(54)En tandbørste
(71) ANSØGER(E):	Colgate-Palmolive Company; a corporation of the state of Delaware, 300, Park Avenue; New York; N. Y. 10022, US
(30) PRIORITET:	24 okt 1996 USA 29/061.489
(22) ANSØGNINGS DATO:	24 apr 1997
(21)MA 0454 1997	(54)En tandbørste
(71) ANSØGER(E):	Unilever N. V., Weena 455; 3013 AL Rotterdam, NL
(30) PRIORITET:	06 nov 1996 WIPO** DM 003508
(22) ANSØGNINGS DATO:	29 apr 1997

Klasse 6 - Møbler og andre boligudstørsartikler

(21)MA 1050 1996	(54)Møbel fronter
(71) ANSØGER(E):	Denka Møbler A/S, Mørupvej 16; 7400 Herning, DK
(22) ANSØGNINGS DATO:	29 apr 1997
(21)MA 0473 1997	(54)1-6 Borde og bordplader dertil, alt til et møblement
(71) ANSØGER(E):	Kinnarps AB, Industrigatan 1; S-521 88 Kinnarp, SE
(30) PRIORITET:	05 nov 1996 Sverige 96-2329
(22) ANSØGNINGS DATO:	02 maj 1997

Klasse 7 - Husholdningsartikler (ikke indeholdt i andre klasser)

(21)MA 0257 1997	(54)Et gaskomfur
(71) ANSØGER(E):	Electrolux Zanussi Elettrodomestici S. p. A, Via Giardini Cattaneo 3, IT
(30) PRIORITET:	13 nov 1996 Italien PN96 O 000023
(22) ANSØGNINGS DATO:	04 mar 1997
(21)MA 0443 1997	(54)Et håndbetjent gribe-, holde- og stikkeredskab til husholdnings- og køkkenbrug, til håndarbejde og til tovværks- og vævearbejde
(71) ANSØGER(E):	Dickhaus & Partner GmbH, Kohlwinkelstrasse 15; D-82362 Weilheim, DE
(30) PRIORITET:	26 okt 1996 Tyskland M 96 09 346.3
(22) ANSØGNINGS DATO:	28 apr 1997

Klasse 8 - Værktøj og isenkramvarer

MA 0443 1997	Se Cl. 7
(21)MA 0448 1997	(54)En lukket profilskive
(71) ANSØGER(E):	Assa AB, Box 371; 631 05 Eskilstuna, SE
(30) PRIORITET:	31 okt 1996 Sverige 96-2313
(22) ANSØGNINGS DATO:	28 apr 1997
(21)MA 0449 1997	(54)En åben profilskive
(71) ANSØGER(E):	Assa AB, Box 371; 631 05 Eskilstuna, SE
(30) PRIORITET:	31 okt 1996 Sverige 96-2314
(22) ANSØGNINGS DATO:	28 apr 1997
(21)MA 0453 1997	(54)Et slibe- og skæreværktøj
(71) ANSØGER(E):	SVEAPLAST AB, Blåbärsstigen 9; S-284 32 Perstorp, SE
(30) PRIORITET:	29 okt 1996 Sverige 96 2257
(22) ANSØGNINGS DATO:	29 apr 1997
(21)MA 0480 1997	(54)Et støttegreb
(71) ANSØGER(E):	Outokummun seudun teollisuuskylä OY, Kuvernöörinkatu 1; FIN-83500 Outokumpu, FI
(30) PRIORITET:	07 nov 1996 Finland 745/96
(22) ANSØGNINGS DATO:	06 maj 1997
(21)MA 0481 1997	(54)Et malerapparat
(71) ANSØGER(E):	Black & Decker Inc., Drummond Plaza Office Park; 1423 Kirkwood Highway; Newark, Delaware 19711, US
(30) PRIORITET:	06 nov 1996 Storbritannien 2060598
(22) ANSØGNINGS DATO:	06 maj 1997

Klasse 9 - Emballage og beholdere til transport eller håndtering af varer

(21)MA 0281 1997	(54)En beholder
(71) ANSØGER(E):	Beauté Prestige International, Société Anonyme, 18, Avenue Matignon; F-75008 Paris, FR

(30) PRIORITET: 13 sep 1996 WIPO** DMA 003455
(22) ANSØGNINGSDATO: 10 mar 1997

(21) MA 0387 1997 (54) En beholder til flasker
(71) ANSØGER(E): PFIZER INC., 235 East 42nd Street; New York; New York 10017, US
(30) PRIORITET: 26 jul 1996 USA 29/057512
(22) ANSØGNINGSDATO: 10 apr 1997

Klasse 12 - Transportmidler og hejseapparater

(21) MA 1102 1996 (54) En cykel
(71) ANSØGER(E): Curt Bjällby, Stationsvej 10A; 3520 Farum, DK
(22) ANSØGNINGSDATO: 10 apr 1997

(21) MA 0486 1997 (54) Et tog
(71) ANSØGER(E): üstra Hannoversche Verkehrsbetriebe AG, Am Hohen Ufer 6; DE-30159 Hannover, DE
(30) PRIORITET: 09 nov 1996 Tyskland M 96 09 679.9
(22) ANSØGNINGSDATO: 07 maj 1997

Klasse 14 - Udstyr til optagelse og gengivelse af data, telekommunikationsudstyr

(21) MA 0440 1997 (54) En mobiltelefon
(71) ANSØGER(E): Siemens Aktiengesellschaft, Wittelsbacherplatz 2; D-80333 München, DE
(30) PRIORITET: 29 okt 1996 Tyskland M 9609540
(22) ANSØGNINGSDATO: 24 apr 1997

(21) MA 0446 1997 (54) En mobiltelefon
(71) ANSØGER(E): Siemens Aktiengesellschaft, Wittelsbacherplatz 2; D-80333 München, DE
(30) PRIORITET: 31 okt 1996 Tyskland M96 09461
(22) ANSØGNINGSDATO: 28 apr 1997

(21) MA 0470 1997 (54) En mobiltelefon
(71) ANSØGER(E): Siemens Aktiengesellschaft, Wittelsbacherplatz 2; D-80333 München, DE
(30) PRIORITET: 06 nov 1996 Tyskland M9609779
(22) ANSØGNINGSDATO: 01 maj 1997

Klasse 19 - Papirhandlervarer og kontorartikler, materiale til brug for kunstnere og til undervisning

MA 0443 1997 Se Cl. 7

Klasse 20 - Udstyr til salg og reklame, skilte

(21) MA 0452 1997 (54) En automat til drikkevarer
(71) ANSØGER(E): Koninklijke Olland Groep B. V., Brabranthaven 1; 3433 PJ Nieuwegein, NL
(30) PRIORITET: 30 okt 1996 Beneluxlandene 72471
(22) ANSØGNINGSDATO: 29 apr 1997

Klasse 21 - Varer til spil, leg og sport, telte

(21) MA 0346 1997 (54) En spilleplade
(71) ANSØGER(E): Lennart Andersson, Manhemsvägen 18; 131 46 Nacka, SE
(30) PRIORITET: 11 nov 1996 Sverige 96370
(22) ANSØGNINGSDATO: 26 mar 1997

Klasse 26 - Belysningsapparatur

(21) MA 1267 1996 (54) En lysholder
(71) ANSØGER(E): Jerker Andersson, c/o Krypton formaktiebolag; Box 2068; S-403 12 Göteborg, SE Eva Belfrage, c/o Krypton formaktiebolag; Box 2068; S-403 12 Göteborg, SE Jan Eneroth, c/o Krypton formaktiebolag; Box 2068; S-403 12 Göteborg, SE Ivar Frischer, c/o Krypton formaktiebolag; Box 2068; S-403 12 Göteborg, SE Jacob Molin, c/o Krypton formaktiebolag; Box 2068; S-403 12 Göteborg, SE
(30) PRIORITET: 20 jun 1996 Sverige 96-1411
(22) ANSØGNINGSDATO: 20 dec 1996

Registrerede mønstre

(21) Ansøgningsnummer	(44) Bekendtgjort i Reg. Tid. nr	(11) Registreringsnummer	(15) Registreringsdato	(18) Registreringen er gyldig til
MA 0348 1996	04/9721 feb 1997	MR 0388 1997	15 maj 1997	11 apr 2001
MA 0532 1996	04/9721 feb 1997	MR 0395 1997	15 maj 1997	30 maj 2001
MA 0535 1996	04/9721 feb 1997	MR 0396 1997	15 maj 1997	30 maj 2001
MA 0705 1996	04/9721 feb 1997	MR 0397 1997	15 maj 1997	19 jul 2001
MA 0738 1996	04/9721 feb 1997	MR 0398 1997	15 maj 1997	22 jul 2001
MA 0752 1996	04/9721 feb 1997	MR 0399 1997	15 maj 1997	07 aug 2001
MA 0811 1996	04/9721 feb 1997	MR 0400 1997	15 maj 1997	30 aug 2001
MA 0812 1996	04/9721 feb 1997	MR 0401 1997	15 maj 1997	30 aug 2001
MA 0813 1996	04/9721 feb 1997	MR 0402 1997	15 maj 1997	30 aug 2001
MA 0814 1996	04/9721 feb 1997	MR 0403 1997	15 maj 1997	30 aug 2001
MA 0815 1996	04/9721 feb 1997	MR 0404 1997	15 maj 1997	30 aug 2001
MA 0884 1996	04/9721 feb 1997	MR 0405 1997	15 maj 1997	18 sep 2001
MA 0899 1996	04/9721 feb 1997	MR 0406 1997	15 maj 1997	24 sep 2001
MA 0907 1996	04/9721 feb 1997	MR 0407 1997	15 maj 1997	26 sep 2001
MA 0961 1996	04/9721 feb 1997	MR 0408 1997	15 maj 1997	09 okt 2001
MA 0999 1996	04/9721 feb 1997	MR 0409 1997	15 maj 1997	17 okt 2001
MA 1000 1996	04/9721 feb 1997	MR 0366 1997	15 maj 1997	17 okt 2001
MA 1001 1996	04/9721 feb 1997	MR 0367 1997	15 maj 1997	17 okt 2001
MA 1003 1996	04/9721 feb 1997	MR 0368 1997	15 maj 1997	18 okt 2001
MA 1020 1996	04/9721 feb 1997	MR 0369 1997	15 maj 1997	24 okt 2001
MA 1052 1996	04/9721 feb 1997	MR 0370 1997	15 maj 1997	05 nov 2001
MA 1053 1996	04/9721 feb 1997	MR 0371 1997	15 maj 1997	05 nov 2001
MA 1054 1996	04/9721 feb 1997	MR 0372 1997	15 maj 1997	05 nov 2001
MA 1058 1996	04/9721 feb 1997	MR 0373 1997	15 maj 1997	06 nov 2001
MA 1059 1996	04/9721 feb 1997	MR 0374 1997	15 maj 1997	06 nov 2001
MA 1063 1996	04/9721 feb 1997	MR 0375 1997	15 maj 1997	07 nov 2001
MA 1066 1996	04/9721 feb 1997	MR 0376 1997	15 maj 1997	07 nov 2001
MA 1173 1996	04/9721 feb 1997	MR 0377 1997	15 maj 1997	02 dec 2001
MA 1205 1996	04/9721 feb 1997	MR 0378 1997	15 maj 1997	12 dec 2001
MA 1245 1996	04/9721 feb 1997	MR 0379 1997	15 maj 1997	19 jul 2001
MA 1249 1996	04/9721 feb 1997	MR 0380 1997	15 maj 1997	23 dec 2001
MA 1260 1996	04/9721 feb 1997	MR 0381 1997	15 maj 1997	17 okt 2001
MA 1261 1996	04/9721 feb 1997	MR 0382 1997	15 maj 1997	17 okt 2001
MA 1262 1996	04/9721 feb 1997	MR 0383 1997	15 maj 1997	17 okt 2001
MA 1263 1996	04/9721 feb 1997	MR 0384 1997	15 maj 1997	30 dec 2001
MA 1264 1996	04/9721 feb 1997	MR 0385 1997	15 maj 1997	30 dec 2001
MA 1265 1996	04/9721 feb 1997	MR 0386 1997	15 maj 1997	30 dec 2001
MA 1266 1996	04/9721 feb 1997	MR 0387 1997	15 maj 1997	30 dec 2001
MA 0015 1997	04/9721 feb 1997	MR 0389 1997	15 maj 1997	08 jan 2002
MA 0016 1997	04/9721 feb 1997	MR 0390 1997	15 maj 1997	08 jan 2002
MA 0017 1997	04/9721 feb 1997	MR 0391 1997	15 maj 1997	08 jan 2002
MA 0031 1997	04/9721 feb 1997	MR 0392 1997	15 maj 1997	10 jan 2002
MA 0034 1997	04/9721 feb 1997	MR 0393 1997	15 maj 1997	13 jan 2002
MA 0035 1997	04/9721 feb 1997	MR 0394 1997	15 maj 1997	13 jan 2002

Henlagte, afslåede eller tilbagetagne mønsteransøgninger

Henlagte, afslåede eller tilbagetagne mønsteransøgninger, som er offentligt tilgængelige.

(21) Ansøgningsnummer

MA 1062 1995

MA 0594 1996

MA 0595 1996

(44) Bekendtgjort i tidende nr.

(43) Offentliggjort i tidende

03/960

03/970

03/970

Ændringer

Ændringer vedrørende retten til mønstret, mønsterhavers navn, bopæl, fuldm. m. v.

Ændring af fuldmægtigoplysninger:

(11)MR 0199 1993

til: Ansøger er ikke længere repræsenteret ved en fuldmægtig.

Fornyelse af mønsterregistreringer

Fornyelser af registreringer foretaget i medfør af lov om mønstre nr. 218 af 27. maj 1970.

(11) Registrerings- nummer	(18) Gyldig til
MR 0688 1989	04 jun 2002
MR 0878 1989	08 maj 2002
MR 0879 1989	08 maj 2002
MR 0952 1989	11 maj 2002
MR 0953 1989	11 maj 2002
MR 1228 1989	25 mar 2002
MR 1237 1989	27 apr 2002
* MR 0199 1993	11 maj 2002
MR 0276 1993	11 jun 1997
MR 0300 1993	01 maj 2002
MR 0312 1993	16 jun 2002
MR 0313 1993	17 jun 2002
MR 0314 1993	17 jun 2002
MR 0370 1993	06 maj 2002
MR 0371 1993	08 maj 2002
MR 0380 1993	26 jun 2002
MR 0381 1993	26 jun 2002
MR 0382 1993	26 jun 2002
MR 0770 1993	20 maj 2002
MR 1017 1993	27 maj 2002
MR 0626 1995	26 jun 2002

Udslettelser af registreringer

Udslettelser af registreringer foretaget i medfør af lov om mønstre nr. 218 af 27. maj 1970.

(11) Registreringsnummer.

(11) MR 0961 1982
(11) MR 1006 1982
(11) MR 0098 1983
(11) MR 0158 1983
(11) MR 0197 1983
(11) MR 0207 1983
(11) MR 0209 1983
(11) MR 0240 1983
(11) MR 0241 1983
(11) MR 0381 1983
(11) MR 0566 1987
(11) MR 0334 1988
(11) MR 0335 1988
(11) MR 0099 1989
(11) MR 0100 1989
(11) MR 0101 1989
(11) MR 0102 1989
(11) MR 0103 1989
(11) MR 0104 1989
(11) MR 0249 1989
(11) MR 0262 1989
(11) MR 0309 1989
(11) MR 0310 1989
(11) MR 0311 1989
* (11) MR 0626 1989
(11) MR 0794 1992
(11) MR 0796 1992
(11) MR 0829 1992
(11) MR 0832 1992
(11) MR 0833 1992
(11) MR 0927 1992
(11) MR 0944 1992
(11) MR 0962 1992
(11) MR 0963 1992
(11) MR 1039 1992
(11) MR 1040 1992
(11) MR 1042 1992
(11) MR 1043 1992
(11) MR 1044 1992
(11) MR 1128 1992
(11) MR 1129 1992
(11) MR 1226 1992
(11) MR 1227 1992
(11) MR 0032 1993
(11) MR 0112 1993
(11) MR 0113 1993
* (11) MR 0376 1993
* (11) MR 0377 1993
* (11) MR 0396 1993
(11) MR 0716 1993

Prisliste

Pr. 1. januar 1997

Patenter

Supplerende beskyttelsescertifikater

Brugsmodeller

Mønstre (design)

Chips (halvledertopografier)

Vare- og fællesmærker

Kommunevåbener og -segl

Publikationer

Erhvervsservice

Kopiservice

Kurser og foredrag

Prisliste vedr. internationale ansøgninger (PCT) og europæiske patentansøgninger (EPK) samt vedr. ansøgninger om international varemærkeregistrering og EU-varemærkeregistrering kan fås ved henvendelse til direktoratet.

Erhvervsministeriet

Patentdirektoratet

Helgeshøj Allé 81
2630 Taastrup
Telefon 43 50 80 00
Telefax 43 50 80 01
Postgiro 8 98 99 23



Patenter

kr.

1. Ansøgningsgebyr	
a. Grundgebyr	3000,00
b. Tillægsgebyr for hvert patentkrav ud over 10	300,00
c. Tillægsgebyr for nyhedsundersøgelse og patentbarhedsvurdering på grundlag af engelsksproget patentansøgning	1500,00
2. Gebyrer for nyhedsundersøgelse af international type (PL §9)	
I Når den svenske patentmyndighed er nyhedsundersøgende:	
a. Grundgebyr	5500,00
b. Tillægsgebyr for hvert krav ud over 10	115,00
c. Ekspeditionsgebyr	500,00
II Når Den Europæiske Patentmyndighed er nyhedsundersøgende:	
a. Grundgebyr *	11390,00
b. Ekspeditionsgebyr	500,00
3. Gebyr for senere indlevering af dansk oversættelse af international ansøgning	1100,00
4. Genoptagelsesgebyr	700,00
5. Patentmeddelelsesgebyr	
a. Grundgebyr	2850,00
b. Tillægsgebyr for hver side ud over 35 sider	80,00
c. Tillægsgebyr for hvert patentkrav, for hvilket der ikke er betalt ansøgningsgebyr	300,00
6. Gebyr for publicering af oversættelser af europæiske patentskrifter	
a. Grundgebyr	2850,00
b. Tillægsgebyr for hver side ud over 35 sider	80,00
7. Gebyr for publicering af ændrede patentskrifter	
a. Grundgebyr	2850,00
b. Tillægsgebyr for hver side ud over 35 sider	80,00
8. Genoprettelsesgebyr	3000,00
9. Årsgebyrer	
1. gebyrår	500,00
2. gebyrår	500,00
3. gebyrår	500,00
4. gebyrår	1000,00
5. gebyrår	1150,00
6. gebyrår	1300,00
7. gebyrår	1500,00
8. gebyrår	1700,00
9. gebyrår	1900,00
10. gebyrår	2150,00
11. gebyrår	2400,00
12. gebyrår	2650,00
13. gebyrår	2900,00
14. gebyrår	3150,00
15. gebyrår	3400,00
16. gebyrår	3650,00
17. gebyrår	3900,00
18. gebyrår	4200,00
19. gebyrår	4500,00
20. gebyrår	4800,00

Årsgebyrer, der betales senere end forfaldsdag, forhøjes med 20%.
Gebyret skal være betalt inden 6 måneder efter forfaldsdagen.

10. Gebyr for fremsættelse af indsigelse	2000,00
11. Gebyr for administrativ omprøvning	7000,00
12. Klagegebyr	8000,00

Ovennævnte priser skal ikke tillægges moms

* Grundgebyr til og med 2. januar 1997: 11490,00

Supplerende beskyttelsescertifikater

kr.

1. Ansøgningsgebyr	3000,00
2. Genoptagelsesgebyr	600,00
3. Genoprettelsesgebyr	3000,00
4. Årsgebyr pr. påbegyndt gebyrår	4800,00

Årsgebyrer, der betales senere end forfaldsdag, forhøjes med 20%.
Gebyret skal være betalt inden 6 måneder efter forfaldsdagen.

5. Gebyr for administrativ omprøvning	1500,00
6. Klagegebyr	4000,00

Ovennævnte priser skal ikke tillægges moms

Brugsmodeller

kr.

1. Ansøgningsgebyr	2000,00
2. Gebyr for senere indlevering af dansk oversættelse af international ansøgning	1100,00
3. Genoptagelsesgebyr	400,00
4. Fornylsesgebyrer	
For 1. periode	2000,00
For 2. periode	3000,00

Fornylsesgebyrer, der betales efter udløbet af den pågældende registreringsperiode, forhøjes med 20%.

5. Gebyr for prøvning før eller efter registrering	
a. Grundgebyr	4000,00
b. Tillægsgebyr for prøvning før registrering på grundlag af engelsksproget brugsmodelansøgning.	1000,00
6. Gebyr for behandling af anmodning om udslettelse	2000,00
7. Gebyr for bekendtgørelse af ændret registrering og publicering af ændret formulering	1100,00
8. Klagegebyr	5000,00

Ovennævnte priser skal ikke tillægges moms

Chips (halvledertopografier)

kr.

1. Ansøgningsgebyr	1500,00
2. Gebyr for behandling af anmodning om overførelse af ansøgning om registrering	1000,00
3. Klagegebyr	4000,00

Ovennævnte priser skal ikke tillægges moms

Mønstre (design)

1. Ansøgningsgebyr	kr. 1300,00
Tillægsgebyrer:	
a. Ved samregistrering for hvert mønster ud over det første	800,00
b. For bekendtgørelse af hver afbildning ud over den første	400,00
2. Genoptagelsesgebyr	200,00
3. Fornyelsesgebyr	2200,00
Tillægsgebyr ved fornyelse:	
Ved samregistrering for hvert mønster ud over det første	1100,00
Fornylsesgebyrer inkl. tillægsgebyr, der betales efter udløbet af den pågældende registreringsperiode, forhøjes med 20%.	
4. Klagegebyr	4000,00

Ovennævnte priser skal ikke tillægges moms

Vare- og fællesmærker

1. Ansøgningsgebyr	kr. 2800,00
a. Grundgebyr	2800,00
b. Tillægsgebyr for hver klasse ud over 3	600,00
Der er i alt 42 klasser	
2. Gebyr for videreførelse af international varemærkeregistrering som dansk vare- eller fællesmærkeansøgning	1500,00
3. Fornyelsesgebyr	2900,00
a. Grundgebyr	2900,00
b. Tillægsgebyr for hver klasse ud over 3	600,00
Fornylsesgebyrer inkl. tillægsgebyr, der betales efter udløbet af den pågældende registreringsperiode, forhøjes med 20%.	
4. Gebyr for anmodning om deling af en ansøgning eller en registrering for hver udskilt ansøgning eller registrering	2000,00
5. Gebyr for fremsættelse af indsigelse	2000,00
6. Gebyr for administrativ ophævelse	2500,00
7. Klagegebyr	4000,00

Ovennævnte priser skal ikke tillægges moms

Kommunevåbener og -segl

1. Ansøgningsgebyr	kr. 2000,00
--------------------	-------------

Ovennævnte pris skal ikke tillægges moms

Publikationer

1. Årsabonnement	kr. 1000,00
a. Dansk Patenttidende	1000,00
b. Patentskrifter	
– på papir	8000,00
– på CD-ROM (ESPACE-DK)	5000,00
c. Dansk Patentregister	400,00
d. Sammendrag af almindeligt tilgængelige danske patentansøgninger	
– Alle sektioner	8000,00
– sektion A	1600,00
– sektion B	1600,00
– sektion C07 + C12	1600,00
– sektion C, resten	900,00
– sektion D	500,00
– sektion E	900,00
– sektion F	900,00
– sektion G	900,00
– sektion H	900,00
e. Oversættelser af EP-skrifter	8000,00
f. Dansk Brugsmodeltidende	600,00
g. Brugsmodelskrifter	8000,00
h. Dansk Varemærketidende	1000,00
i. Dansk Varemærkeregister	200,00
j. Varemærke-særtidende med §13-afslag	100,00
k. Varemærkeindsigelsestidende	200,00
l. Nye danske varemærkeansøgninger, ugeliste	450,00
m. Dansk Mønstertidende	600,00
n. Dansk Mønsterregister	200,00
o. Patenthåndbog, ved tegning af abonnement	500,00
– løblade hertil, pr. side	10,00
p. Brugsmodelhåndbog, ved tegning af abonnement	500,00
– løblade hertil, pr. side	10,00
q. Ankenævnskendelser	
– alle kendelser	4200,00
– kendelser/patent- og brugsmodelområdet	2000,00
– kendelser/vare- og fællesmærkeområdet	2000,00
– kendelser/mønster og chipsområdet	400,00

Abonnementer tillægges porto

2. Løssalg	
a. Dansk Patenttidende	40,00
b. Dansk Patentregister	400,00
c. Sammendrag af alm. tilgængelige patentansøgninger	30,00
d. Dansk Varemærketidende	40,00
e. Dansk Varemærkeregister	200,00
f. Varemærke-særtidende med §13-afslag	100,00
g. Varemærkeindsigelsestidende	200,00
h. Varemærkeindsigelsestidende, udk. 1995	300,00
i. Dansk Mønstertidende	40,00
j. Dansk Mønsterregister	200,00
k. Dansk Brugsmodeltidende	40,00
l. Sammendrag af alm. tilgængelige brugsmodelansøgninger	30,00
m. Fremlæggelses- og patentskrifter på CD-ROM (ESPACE-DK)	
– 1993-1995, pr. årgang	5000,00
– 1990-1992, pr. årgang	2000,00

Ovennævnte priser skal ikke tillægges moms

Fremlæggelses-, patent- og brugsmodelskrifter samt oversættelser af EP-skrifter leveres til gældende kopipris

3. Love og bekendtgørelser	vedr. industriel ejendomsret	12,00-33,00
4. Gennemførelsesforskrifter til EPK i dansk oversættelse		200,00
5. Landekoderegister		100,00
6. Andre publikationer		
a. Varemærkeklassifikation		
– alfabetisk liste		500,00
– klassesdelt liste		400,00
b. Mønsterklassifikation		35,00
– ændringer og tilføjelser hertil		15,00
c. Registreringspraksis, varemærker		185,00
– tillæg hertil		65,00
d. "Fra væsen til virksomhed", Danske patenter gennem 100 år (fås på dansk og engelsk), inkl. moms		195,00

Ovennævnte priser tillægges moms, hvis andet ikke er angivet

Erhvervsservice

1. Timepris*	kr. 750,00	
2. Løbende overvågninger		
a. Teknikovervågning		
Første søgning inkl. oprettelse af søgeprofil og levering af op til 25 nyeste referencer med publikationsforsider ..	3000,00	
Overvågningskørsel pr. gang efter tilbud		
b. Konkurrentovervågning		
Første søgning inkl. oprettelse af søgeprofil og levering af op til 40 nyeste referencer ..	2000,00	
Overvågningskørsel pr. gang efter tilbud		
c. Overvågning af ansøgninger		
Overvågning af dansk patent-, brugsmodeleller varemærkeansøgning sammensættes af:		
Årligt gebyr ..	350,00	
Gebyr pr. meddelelse ..	350,00	
d. Øvrige overvågninger beregnes efter timepris		
Hertil skal lægges evt. online-udgifter		
3. Navneundersøgelser*		
a. International undersøgelse af patentrettigheder i 1-2 navne inkl. op til 40 referencer ..	2000,00	
Yderligere referencer, pr. reference ..	16,00	
Yderligere navne, pr. navn ..	700,00	
b. Undersøgelse af patent- og brugsmodelelrettigheder med gyldighed for Danmark i 1-2 navne ..	1500,00	
Yderligere navne, pr. navn ..	350,00	
c. Øvrige navneundersøgelser beregnes efter timepris		
Hertil skal lægges evt. online-udgifter		
4. Patentfamilieundersøgelser og statusundersøgelser*		
a. Patentfamilieundersøgelse ..	800,00	
b. Patentfamilieundersøgelse, inkl. status ..	1600,00	
c. Tillæg for statusoplysninger, der knytter sig til tidligere udførte patentfamilieundersøgelser ..	1600,00	
d. Statusundersøgelse af udenlandske rettigheder		
Første nummer ..	700,00	
Pr. følgende nummer ..	350,00	
e. Statusundersøgelse af danske rettigheder, pr. nummer ..	350,00	
f. Øvrige undersøgelser beregnes efter timepris		
Hertil skal lægges evt. online-udgifter		
5. Kollisionsundersøgelser af varemærker, inkl. 3 klasser*		
Yderligere klasser, pr. 10 klasser ..	500,00	
6. Skanning af varemærker*		
a. Første klasse ..	500,00	
b. Yderligere klasser, pr. klasse ..	200,00	
c. Skanning af alle 42 klasser ..	3000,00	
7. LOGO-skanning* inkl. op til 25 referencer ..		1800,00
Yderligere referencer, pr. 25 referencer ..	500,00	
8. Klassesøgninger vedr. varemærker* , pr. klasse ..		3000,00
9. Skanning af varemærker ansøgt eller registreret i udlandet*		
a. Første klasse for 1-2 lande ..	1000,00	
b. Følgende lande, pr. land ..	500,00	
c. Følgende klasser, pr. klasse ..	200,00	
10. Gebyr for levering pr. telefax ..		75,00

* Hastelevering kan aftales mod pristillæg.

Ovennævnte priser tillægges moms

Kopiservice

1. Fotokopier af patent- og brugsmodelelpublicationer og af danske ansøgninger	kr.	
a. Ekspeditionsgebyr ..	30,00	
b. Kopipris, pr. side ..	3,25	
Dog minimum 30 kr. pr. publikation (svarende til 9 sider)		
2. Fotokopier, taget på læsesalen		
ved kontant betaling, pr. side, inkl. moms ..	3,00	
3. Udenlandske patentpublicationer, der ikke findes i egne samlinger		
I ved hjemtagning fra udlandet:		
a. Pris for hjemtagning ..	100,00	
b. Pris pr. publikation ..	100,00	
Hjemtagning af sagsakter fra USA og patentpublicationer og sagsakter fra Sydafrika: Pris efter aftale.		
II ved levering af tilsvarende publikation fra egne samlinger		
a. Identifikation ..	100,00	
b. Kopipris (3,25 kr. pr. side)		
4. Engelsksprogede sammendrag, der ikke findes i egne samlinger , pr. sammendrag ..		50,00
5. Tidsskriftsartikler o.l., der ikke findes i egne samlinger		
a. Pris for hjemtagning ..	100,00	
b. Pris pr. artikel ..	100,00	
6. Aktindsigt i europæiske patenter og patentansøgninger		
a. Ekspeditionsgebyr (inkl. EPO-gebyr) ..	315,00	
b. Kopier		
- ved tilsendelse, pr. side ..	3,25	
- ved afhentning, pr. side ..	2,50	
- ved afhentning og kontant betaling, pr. side inkl. moms ..	3,00	
Ovennævnte priser tillægges moms, hvis andet ikke er angivet		
7. Bekræftet kopi af en patent-, brugsmodelel-, mønster- eller varemærkeansøgning ..		300,00
Hertil skal lægges kopiprisen		
8. Bekræftet udskrift af patent-, certifikat-, brugsmodelel-, topografi-, mønster- eller varemærkesagsregistret ..		300,00
9. Udskrift af patent-, certifikat-, brugsmodelel-, topografi-, mønster- eller varemærkesagsregistret ..		50,00
10. Udskrift af registret over kommunevåbener og -segel ..		200,00
Ovennævnte priser skal ikke tillægges moms		
11. Leveringsgebyrer		
a. Levering pr. telefax ..	75,00	
b. Ekspreslevering pr. telefax ..	275,00	
c. Ekspreslevering pr. post ..	200,00	
Hertil lægges porto		
Ovennævnte priser tillægges moms		

Kurser og foredrag

1. Kurser	kr.
Priser på kurser fås ved direkte henvendelse til KursusCentret	
Priser på kurser tillægges moms	
2. Foredrag	
Første time* ..	2000,00
Følgende timer, pr. time* ..	1500,00
* Særpriser afhængig af deltagerantal og forberedelsestid	
Ovennævnte priser skal ikke tillægges moms	

INID-koder

Internationally agreed Numbers for the Identification of Data (INID)

- (11) Serial number of the registration
- (15) Date of the registration
- (17) Expected duration of the registration/renewal
- (18) Expected expiration date of the registration/renewal
- (21) Serial number of the application
- (22) Date of filing of the application
- (23) Exhibition priority data
- (24) Date from which the industrial design right has effect
- (29) Indication of the form in which the industrial design is filed
- (30) Data relating to priority under the Paris Convention
- (43) Date of publication of the industrial design before examination
- (44) Date of publication of the industrial design after examination
- (45) Date of publication of the registered industrial design
- (46) Date of expiration of deferment
- (51) Class and subclass of the Locarno Classification
- (54) Designation of article(s) or product(s) covered by the industrial design or title of the industrial design
- (55) Reproduction of the industrial design (e.g., drawing, photograph) and explanations relating to the reproduction
- (57) Description of characteristic features of the industrial design including indication of colors
- (58) Date of recording of any kind of amendment in the Register
- (62) Serial number(s) and, if available, filing date(s) of application(s), registration(s) or document(s) related by division
- (66) Serial number(s) of application(s) concerning design(s) which is(are) variant(s) of the present one
- (71) Name(s) and address(es) of the applicant
- (72) Name(s) of the creator(s)
- (73) Name(s) and address(es) of the owner(s)
- (74) Name(s) and address(es) of the representative(s)

Domestic Codes for the Identification of Data

- (DL) Data concerning license
- (DP) Data concerning pawning

Internationalt vedtagne Numre til Identifikation af Data (INID)

- Registreringsnummer
- Registreringsdato
- Forventet registreringsperiode/fornyelsesperiode
- Forventet udløbsdato for registrering/fornyelse
- Ansøgningsnummer
- Ansøgningsdato
- Udstillingsprioritetsoplysninger
- Indleveringsdato

- Model indleveret

- Konventionsprioritetsoplysninger

- Dato for offentlig tilgængelighed

- Bekendtgørelsesdato for ansøgningen

- Bekendtgørelsesdato for registreringen

- Udsættelsesdato

- Klasser
- Vareangivelse

- Mønstret

- Beskrivelse herunder farver

- Dato for tilførsel/udslettelse

- Nummer på hovedansøgning eller udskilt ansøgning

- Beslægtede ansøgninger

- Ansøgners navn og -adresse

- Frembringers navn og -adresse
- Indehavernavn og -adresse

- Fuldmægtignavn og -adresse

Interne koder til identifikation af data

- Licensoplysninger
- Pantoplysninger

Patentdirektoratet

Helgeshøj Allé 81
DK-2630 Taastrup

B



Returneres ved varig adresseændring

Erhvervsministeriet

Patentdirektoratet

Helgeshøj Allé 81
DK-2630 Taastrup



Telefon (+45) 43 50 80 00
Telefax (+45) 43 50 80 01
Telex 16046 DPO DK
Giro 8 989923

ISSN 0903-8809