

Dansk Mønster Tidende



Indholdsfortegnelse

Bekendtgørelse af mønsteransøgninger	392
Omtryk	_
Offentligt tilgængelige mønsteransøgninger	429
Registrerede mønstre	432
Henlagte, afslåede eller tilbagetagne mønsteransøgninger	434
Ændringer	435
Fornyelse af mønsterregistreringer.....	436
Udslettelse af mønsterregistreringer.....	437
Rettelser.....	_
Andre meddelelser.....	439

Abonnementsprisen for årgangen er 600,- kr. Abonnement tegnes i Patentdirektoratet, Helgeshøj Allé 81, 2630 Tåstrup, tlf. 43 50 85 40 eller 43 50 85 35. Gironr. 4 02 05 53. Prisen for et enkelt nummer er 40 kr. For forsendelse tillægges porto.

Ansvarlig for redaktion: Niels Ravn
Trykt hos Svalgaard Grafik a.s., Ballerup

ISSN 0903-8825

Bekendtgørelse af mønsteransøgninger

Indsigelser mod registreringen skal fremsættes skriftligt i 2 eksemplarer til registreringsmyndigheden inden 2 måneder fra bekendtgørelsesdagen, jfr. lov om mønstre nr 218 af 27. maj 1970, § 18, stk. 2.

Er det bekendtgjort, at model af mønstret er indleveret, kan denne ses i direktoratet.

Hvis afbildningen er udført i farver, er dette angivet.

Er mønstret forbillede for et ornament, er dette angivet.

(21)MA 0923 1996

(54) En urtepotte med underskål til ophængning

(51) - Cl. 11-02

(55)



(71) ANSØGER(E):

Geok Lian Henriksen, c/o KIKI DESIGN AS; Ryevej 4; 4060 Kirke Såby, DK

(72) FREMBRINGER(E):

Ansøgeren

(22) ANSØGNINGSDATO:

01 okt 1996

(21) MA 0977 1996

(54) En beholder til termokompostering

(51) - Cl. 09-09

(55)

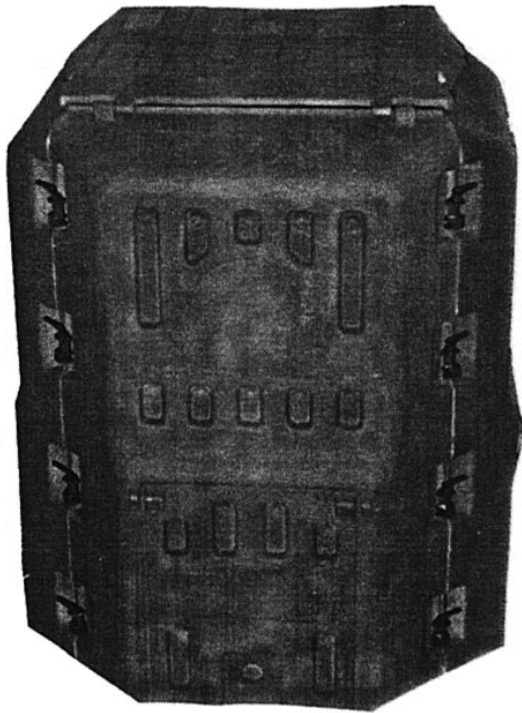

(71) ANSØGER(E):

**W. Neudorff GmbH
KG**, An der Mühle
3; 31860

(74) FULDMÆGTIG:

Emmerthal, DE
Ostenfeld Patentbu-
reau A/S, Bredgade
41; Box 1183,
København K

(72) FREMBRINGER(E):

Detlef Meyer, Haup-
tstr. 83a; 31860
Emmerthal, DE

(30) PRIORITET:

16 apr 1996 Tysk
land M 96 0
342.8

(22) ANSØGNINGSDATO:

11 okt 1996

(21) MA 1030 1996

(54) En beholder til kosmetik

(51) - Cl. 09-01

(55)



(71) ANSØGER(E):

**Dr. Babor GmbH &
CO**, Neuenhofstrasse
180; D-52078
Aachen, DE

(74) FULDMÆGTIG:

Hofman-Bang & Bou-
tard, Lehmann & Ree
A/S, Hans Bekke-
volds Allé 7, Hellerup
Ingo Liese, Fuerste-
nwall 37; D-40219
Düsseldorf, DE

(72) FREMBRINGER(E):

(30) PRIORITET:

02 maj 1996 Tyskland
M9603911.6

(22) ANSØGNINGSDATO:

29 okt 1996

(21) MA 1060 1996

(54) 1) Et telefonapparat
2) del dertil

(51) - Cl. 14-03

(55)



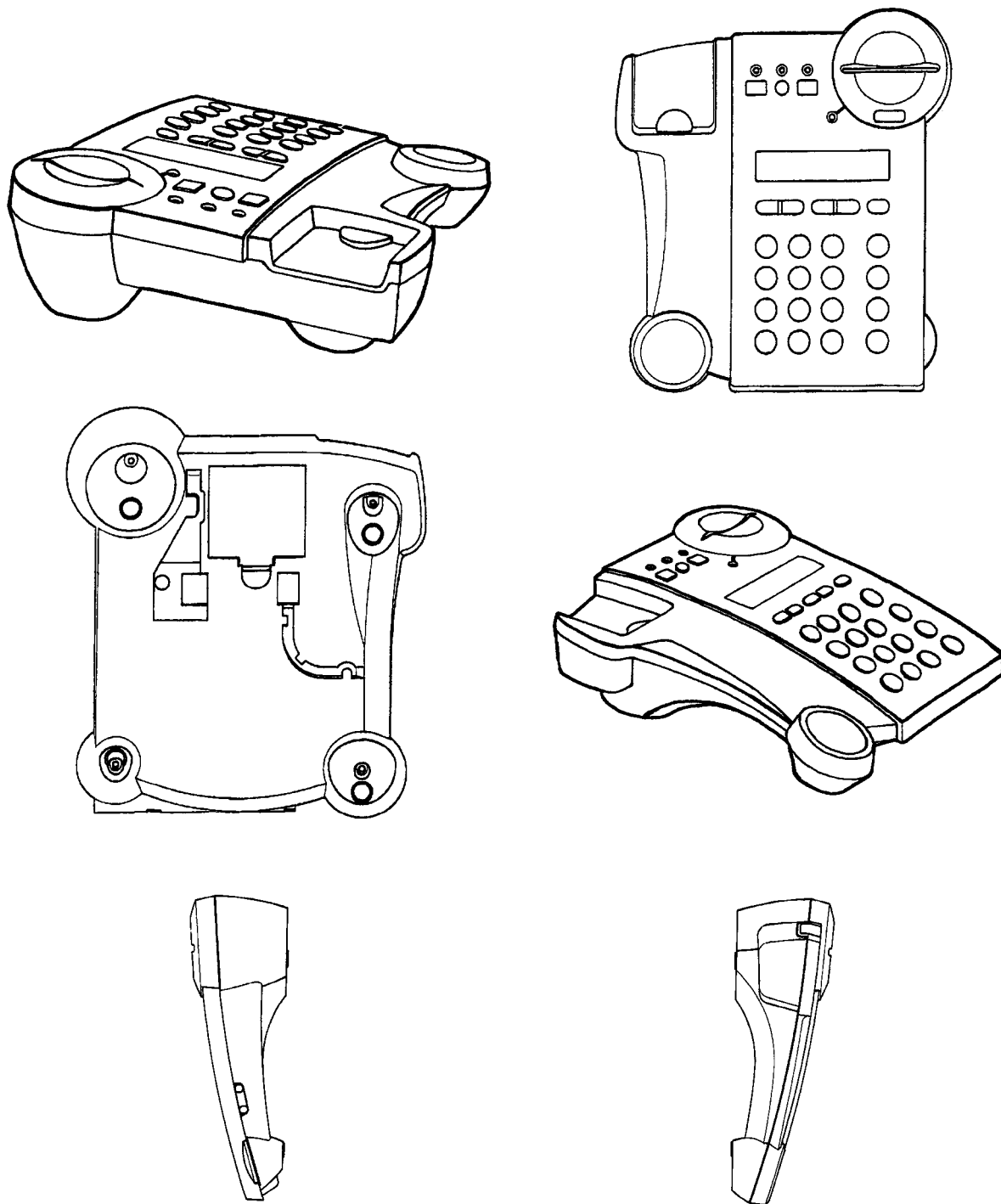

Løbenr. 2

- (71) ANSØGER(E): **Koninklijke PTT Nederland NV**, c/o KPN Legal Affairs; Intellectual Property Group; P. O. Box95321, 2509 CH The Hague, NL
- (74) FULDMÆGTIG: Hofman-Bang & Boutard, Lehmann & Ree A/S, Hans Bekkevolds Allé 7, Hellerup
- (72) FREMBRINGER(E): Huibrecht Groenendijk, Slepersvest 5-7; NL-3011 MK Rotterdam, NL
- (30) PRIORITET: 06 maj 1996 Beneluxlandene 27180-00
- (22) ANSØGNINGS DATO: 06 nov 1996

(21) MA 1107 1996

(54) 1) Et forankringselement til en presenning (51) - Cl. 05-05
2) Strop til forankringselement

(55)



Løbenr. 1



Løbenr. 2

(71) ANSØGER(E):

(74) FULDMÆGTIG:

(72) FREMBRINGER(E):

(22) ANSØGNINGSDATO:

POLYSHEET A/S, Marielundvej 41-43; 2730 Herlev, DK

Internationalt Patent-Bureau, Høje Taastrup Boulevard 23, Taastrup

Peter Sølbeck, Rungsted Strandvej 203; 2960 Rungsted Kyst, DK

18 nov 1996

(21) MA 1114 1996

(54) En holder til bærbar mobiltelefon

(51) - Cl. 14-03

(55)



(71) ANSØGER(E):

Digianswer A/S, Skalhuse 5; 9240 Nibe, DK

(72) FREMBRINGER(E):

Jesper Snedker, Sverigesgade 13; 9000 Aalborg, DK

(22) ANSØGNINGSDATO:

18 nov 1996

(21) MA 1119 1996

(54) En hårbøjle

(51) - Cl. 28-03

(55)



(71) ANSØGER(E):

Deichmann + Co., Ltd., 9, 1F, Juko Tower; No. 8, Tai Chung Road; Tsuen Wan, N. T., HK

(74) FULDMÆGTIG:

Patentbureauet Magnus Jensens Eftf., Frederiksborgvej 15, Farum

(72) FREMBRINGER(E):

Kate Knudsen, 12215 Hesby Street; No. Hollywood; Ca. 91607, US

(22) ANSØGNINGSDATO:

19 nov 1996

(66) BEMÆRKNINGER:

Ansøger har samme dag indleveret MA 1120 og 1121 1996

(21) MA 1120 1996

(54) Et hårspænde

(51) - Cl. 28-03

(55)

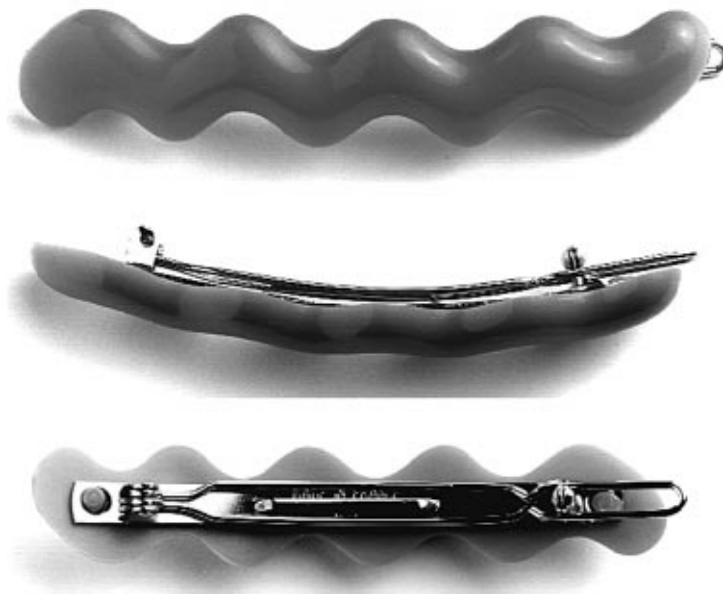

(71) ANSØGER(E):

Deichmann + Co., Ltd., 9, 1F, Juko Tower; No. 8, Tai Chung Road; Tsuen Wan; N. T., HK

(74) FULDMÆGTIG:

Patentbureauet Magnus Jensens Eftf., Frederiksborgvej 15, Farum

(72) FREMBRINGER(E):

Kate Knudsen, 12215 Hesby Street; No. Hollywood; Ca. 91607, US

(22) ANSØGNINGSDATO:

19 nov 1996

(66) BEMÆRKNINGER:

Ansøger har samme dag indleveret MA 1119 og 1121 1996

(21) MA 1121 1996

(54) En hårklemme

(51) - Cl. 28-03

(55)



(71) ANSØGER(E):

Deichmann + Co., Ltd., 9, 1F, Juko Tower; No. 8, Tai Chung Road; Tsuen Wan, N. T., HK

(74) FULDMÆGTIG:

Patentbureauet Magnus Jensens Eff., Frederiksborgvej 15, Farum

(72) FREMBRINGER(E):

Kate Knudsen, 12215 Hesby Street; No. Hollywood; Ca. 91607, US

(22) ANSØGNINGSDATO:

19 nov 1996

(66) BEMÆRKNINGER:

Ansøger har samme dag indleveret MA 1119 og 1120 1996

(21) MA 1128 1996

(54) En butiksdisk

(51) - Cl. 06-03

(55)

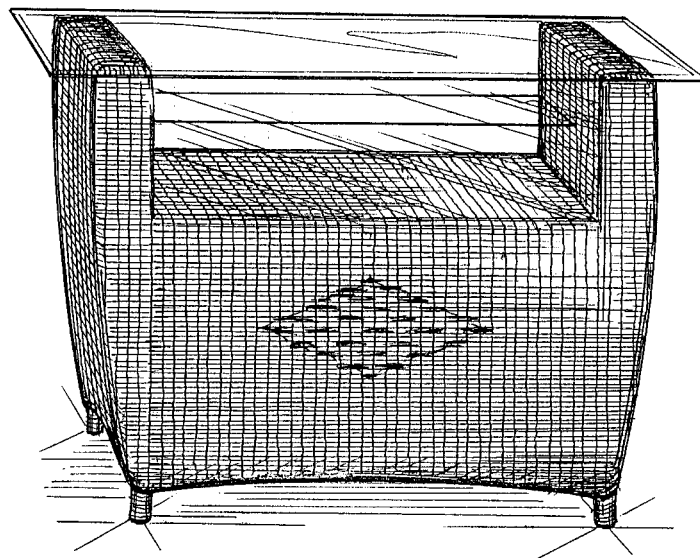

(71) ANSØGER(E):

Newmate ApS, Postboks 26; 8355 Solbjerg, DK

(72) FREMBRINGER(E):

Knud Vinther, Møllegårdsparken 4; 835 Solbjerg, DK

(22) ANSØGNINGSDATO:

19 nov 1996

(21) MA 1130 1996

(54) En mælkekande

(51) - Cl. 07-01

(55)

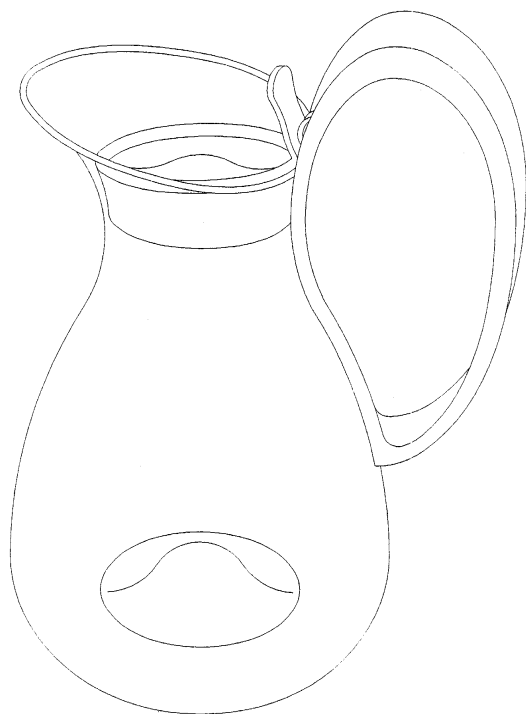

(71) ANSØGER(E):

PI-Design AG, Kantonstrasse; 6234 Triengen, CH

(74) FULDMÆGTIG:

Giersing & Stelling Patentbureau A/S, Teglpporten 3, Birkerød

(72) FREMBRINGER(E):

Carsten Jørgensen, Dattenberggrain 31; 6010 Kriens, CH

(22) ANSØGNINGSDATO:

20 nov 1996

(21) MA 1133 1996

(54) En magnet til anvendelse i terapibehandling

(51) - Cl. 24-02

(55)

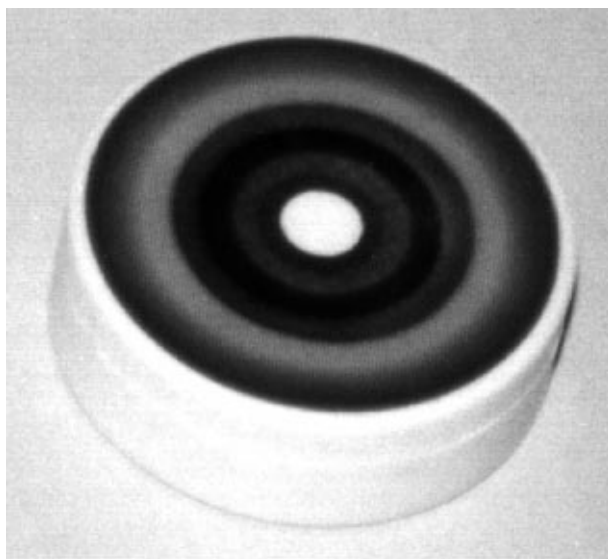

(71) ANSØGER(E):

Børge Kærsgaard, Torning Møllevej 9; 6070 Christiansfeld, DK

(72) FREMBRINGER(E):

Ansøgeren

(22) ANSØGNINGSDATO:

21 nov 1996

(57) BEMÆRKNINGER:

Mønstret er udført i farver.

(21) MA 1134 1996

(54) En opbevaringsindretning til el-kabler

(51) - Cl. 08-08

(55)

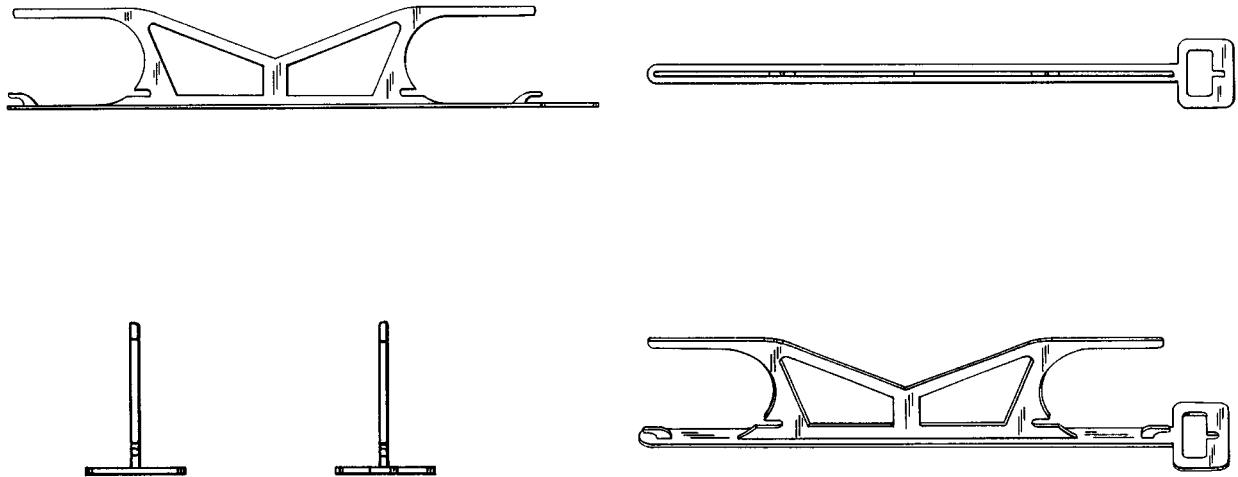

(71) ANSØGER(E):

Alexander Mangos, Askersundsgatan 4; S-124 67 Bandhanen, SE

(74) FULDMÆGTIG:

Myrna Bygg o Måleri AB, Hovmästervägen 15;, Farsta

(72) FREMBRINGER(E):

Ansøgeren

(22) ANSØGNINGSDATO:

21 nov 1996

(57) BEMÆRKNINGER:

Mønstret er udført i farver.

(21) MA 1142 1996

(54) En håndklædekrog

(51) - Cl. 08-08

(55)



(71) ANSØGER(E):

BEIERSDORF AG, Unnastrasse 48; D-20253 HAMBURG, DE

(74) FULDMÆGTIG:

Internationalt Patent-Bureau, Høje Taastrup Boulevard 23, Taastrup

(72) FREMBRINGER(E):

Norbert Koop, Kegelhofstrasse 49; D-20251 HAMBURG, DE

(22) ANSØGNINGSDATO:

22 nov 1996

(66) BEMÆRKNINGER:

Ansøger har samme dag indleveret MA 1143, 1145, 1146, 1148 og 1149 1996.

(57) BEMÆRKNINGER:

Mønstret er udført i farver.

(21) MA 1143 1996

(54) En håndklædekrog

(51) - Cl. 08-08

(55)



(71) ANSØGER(E):

(74) FULDMÆGTIG:

(72) FREMBRINGER(E):

(22) ANSØGNINGSDATO:

(66) BEMÆRKNINGER:

(57) BEMÆRKNINGER:

BEIERSDORF AG, Unnastrasse 48; D-20253 HAMBURG, DE

Internationalt Patent-Bureau, Høje Taastrup Boulevard 23, Taastrup

Norbert Koop, Kegelhofstrasse 49; D-20251 HAMBURG, DE

22 nov 1996

Ansøger har samme dag indleveret MA 1142, 1145, 1146, 1148 og 1149 1996.

Mønstret er udført i farver.

(21) MA 1144 1996

(54) En tandbørsteholder

(51) - Cl. 04-02

(55)



(71) ANSØGER(E):

(74) FULDMÆGTIG:

(72) FREMBRINGER(E):

(22) ANSØGNINGSDATO:

(66) BEMÆRKNINGER:

(57) BEMÆRKNINGER:

BEIERSDORF AG, Unnastrasse 48; D-20253 HAMBURG, DE

Internationalt Patent-Bureau, Høje Taastrup Boulevard 23, Taastrup

Norbert Koop, Kegelhofstrasse 49; D-20251 HAMBURG, DE

22 nov 1996

Ansøger har samme dag indleveret MA 1147 og 1150 1996.

Mønstret er udført i farver.

(21) MA 1145 1996

(54) En håndklædekrog

(51) - Cl. 08-08

(55)

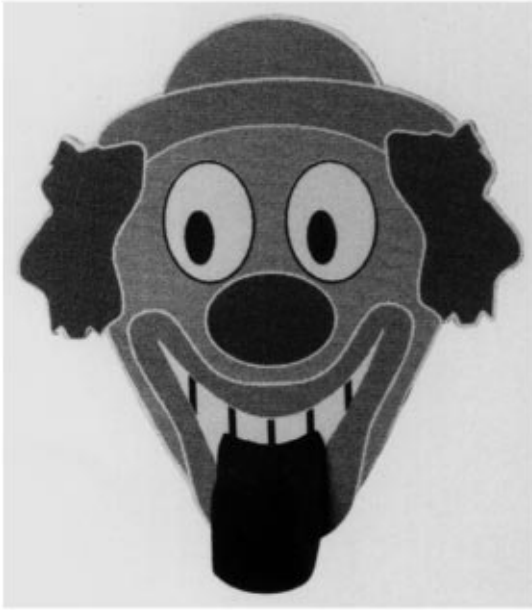

(71) ANSØGER(E):

(74) FULDMÆGTIG:

(72) FREMBRINGER(E):

(22) ANSØGNINGSDATO:

(66) BEMÆRKNINGER:

(57) BEMÆRKNINGER:

BEIERSDORF AG, Unnastrasse 48; D-20253 HAMBURG, DE

Internationalt Patent-Bureau, Høje Taastrup Boulevard 23, Taastrup

Norbert Koop, Kegelhofstrasse 49; D-20251 HAMBURG, DE

22 nov 1996

Ansøger har samme dag indleveret MA 1142, 1143, 1146, 1148 og 1149 1996.

Mønstret er udført i farver.

(21) MA 1146 1996

(54) En håndklædekrog

(51) - Cl. 08-08

(55)



(71) ANSØGER(E):

(74) FULDMÆGTIG:

(72) FREMBRINGER(E):

(22) ANSØGNINGSDATO:

(66) BEMÆRKNINGER:

(57) BEMÆRKNINGER:

BEIERSDORF AG, Unnastrasse 48; D-20253 HAMBURG, DE

Internationalt Patent-Bureau, Høje Taastrup Boulevard 23, Taastrup

Norbert Koop, Kegelhofstrasse 49; D-20251 HAMBURG, DE

22 nov 1996

Ansøger har samme dag indleveret MA 1142, 1143, 1145, 1148 og 1149 1996.

Mønstret er udført i farver.

(21) MA 1147 1996

(54) En tandbørsteholder

(51) - Cl. 04-02

(55)



(71) ANSØGER(E):

(74) FULDMÆGTIG:

(72) FREMBRINGER(E):

(22) ANSØGNINGSDATO:

(66) BEMÆRKNINGER:

(57) BEMÆRKNINGER:

BEIERSDORF AG, Unnastrasse 48; D-20253 HAMBURG, DE

Internationalt Patent-Bureau, Høje Taastrup Boulevard 23, Taastrup

Norbert Koop, Kegelhofstrasse 49; D-20251 HAMBURG, DE

22 nov 1996

Ansøger har samme dag indleveret MA 1144 og 1150 1996.

Mønstret er udført i farver.

(21) MA 1148 1996

(54) En håndklædekrog

(51) - Cl. 08-08

(55)

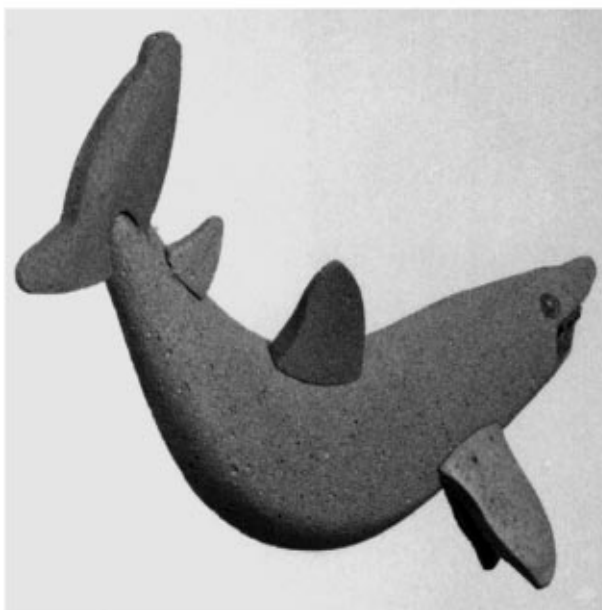

(71) ANSØGER(E):

(74) FULDMÆGTIG:

(72) FREMBRINGER(E):

(22) ANSØGNINGSDATO:

(66) BEMÆRKNINGER:

(57) BEMÆRKNINGER:

BEIERSDORF AG, Unnatrasse 48; D-20253 HAMBURG, DE

Internationalt Patent-Bureau, Høje Taastrup Boulevard 23, Taastrup

Norbert Koop, Kegelhofstrasse 49; D-20251 HAMBURG, DE

22 nov 1996

Ansøger har samme dag indleveret MA 1142, 1143, 1145, 1146 og 1149 1996.

Mønstret er udført i farver.

(21) MA 1149 1996

(54) En håndklædekrog

(51) - Cl. 08-08

(55)

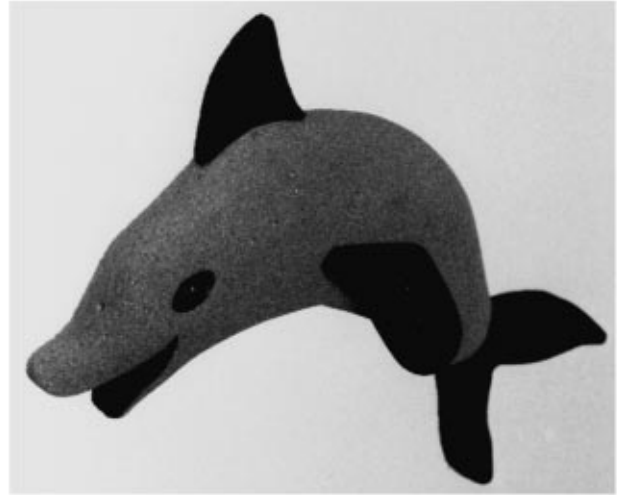
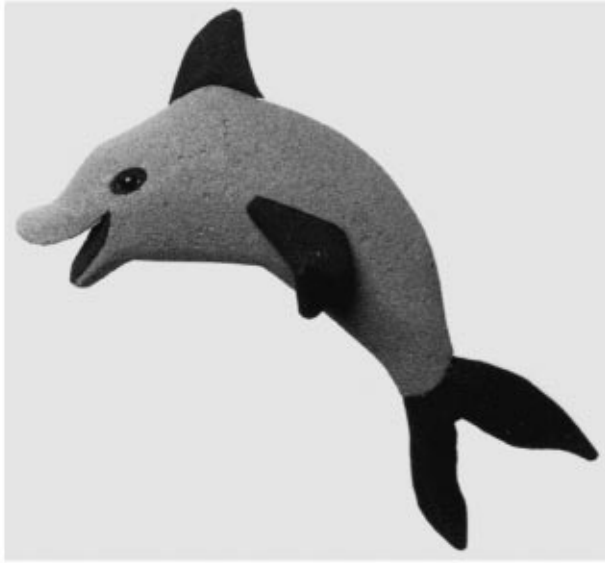

(71) ANSØGER(E):

(74) FULDMÆGTIG:

(72) FREMBRINGER(E):

(22) ANSØGNINGSDATO:

(66) BEMÆRKNINGER:

(57) BEMÆRKNINGER:

BEIERSDORF AG, Unnastrasse 48; D-20253 HAMBURG, DE

Internationalt Patent-Bureau, Høje Taastrup Boulevard 23, Taastrup

Norbert Koop, Kegelhofstrasse 49; S-20251 HAMBURG, DE

22 nov 1996

Ansøger har samme dag indleveret MA 1142, 1143, 1145, 1146 og 1148 1996.

Mønstret er udført i farver.

(21) MA 1150 1996

(54) En tandbørsteholder

(51) - Cl. 04-02

(55)

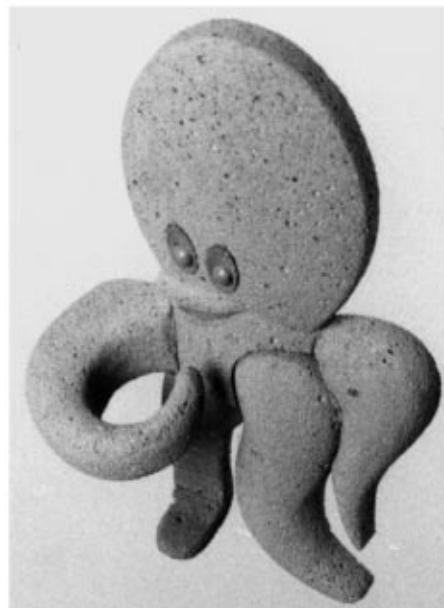

(71) ANSØGER(E):

(74) FULDMÆGTIG:

(72) FREMBRINGER(E):

(22) ANSØGNINGSDATO:

(66) BEMÆRKNINGER:

(57) BEMÆRKNINGER:

BEIERSDORF AG, Unnastrasse 48; D-20253 HAMBURG, DE

Internationalt Patent-Bureau, Høje Taastrup Boulevard 23, Taastrup

Norbert Koop, Kegelhofstrasse 49; D-20251 HAMBURG, DE

22 nov 1996

Ansøger har samme dag indleveret MA 1144 og 1147 1996.

Mønstret er udført i farver.

(21) MA 1168 1996

(54) 1) En Håndvask
 2) Bidet
 3) Urinal
 4) Toilet

(51) - Cl. 23-02

(55)



Løbenr. 1



Løbenr. 2



Løbenr. 3



Løbenr. 4



(71) ANSØGER(E):

Villeroy & Boch Aktiengesellschaft, Saaruferstrasse 14-18; 66693 Mettlach, DE

(74) FULDMÆGTIG:

Chas. Hude A/S, H. C. Andersens Boulevard 33, København V

(72) FREMBRINGER(E):

Reiner MOLL, Turmgasse 7; D-73525 Schwäbisch Gmünd, DE

(30) PRIORITET:

03 jun 1996 Tyskland DM/036 589

(22) ANSØGNINGSDATO:

02 dec 1996

(66) BEMÆRKNINGER:

Ansøger har samme dag indleveret: MA 1169-96 og MA 1170-96.

(21) MA 1169 1996

(54) Et toilet

(51) - Cl. 23-02

(55)



(71) ANSØGER(E):

Villeroy & Boch Aktiengesellschaft, Saaruferstrasse 14-18; 66693 Mettlach, DE

(74) FULDMÆGTIG:

Chas. Hude A/S, H. C. Andersens Boulevard 33, København V

(72) FREMBRINGER(E):

Reiner MOLL, Turmgasse 7; D-73525 Schwäbisch Gmünd, DE

(30) PRIORITET:

03 jun 1996 Tyskland DM/036 589

(22) ANSØGNINGSDATO:

02 dec 1996

(66) BEMÆRKNINGER:

Ansøger har samme dag indleveret: MA 1068-96 og MA 1070-96.

(21) MA 1170 1996

(54) 1) En håndvask
2) toilet
3) bidet.

(51) - Cl. 23-00 ,-99

(55)



Løbenr. 1



Løbenr. 2



Løbenr. 2



Løbenr. 3

(71) ANSØGER(E):

Villeroy & Boch Aktiengesellschaft, Saaruferstrasse 14-18; 66693 Mettlach, DE

(74) FULDMÆGTIG:

Chas. Hude A/S, H. C. Andersens Boulevard 33, København V

(72) FREMBRINGER(E):

Reiner MOLL, Turmgasse 7; D-73525 Schwäbisch Gmünd, DE

(30) PRIORITET:

03 jun 1996 Tyskland DM/036 589

(22) ANSØGNINGSDATO:

02 dec 1996

(66) BEMÆRKNINGER:

Ansøger har samme dag indleveret: MA 1068-96 og 1069-96.

(21) MA 1186 1996

(54) En skulptur
En lampeskærm(51) - Cl. 11-02
(51) - Cl. 26-05

(55)

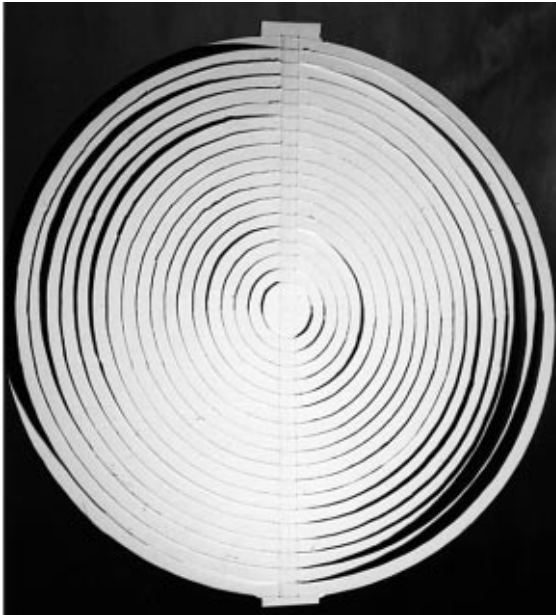

(71) ANSØGER(E):

Casper Vorting, Grønnegade 17b 2.TV; 7100 Vejle, DK

(72) FREMBRINGER(E):

Ansøgeren

(22) ANSØGNINGSDATO:

05 dec 1996

(66) BEMÆRKNINGER:

Ansøger har samme dag indleveret MA 0159 1997.

(21) MA 1192 1996

(54) En slibemaskine til betongulve

(51) - Cl. 15-09

(55)



(71) ANSØGER(E):

Frode Andreassen, Kjærveien 26; N-3155 Åsgårdstrand, NO

(72) FREMBRINGER(E):

Ansøgeren

(30) PRIORITET:

19 jun 1996 Norge 960432

(22) ANSØGNINGSDATO:

09 dec 1996

(21) MA 1235 1996

(54) En kartonbeholder

(51) - Cl. 09-03

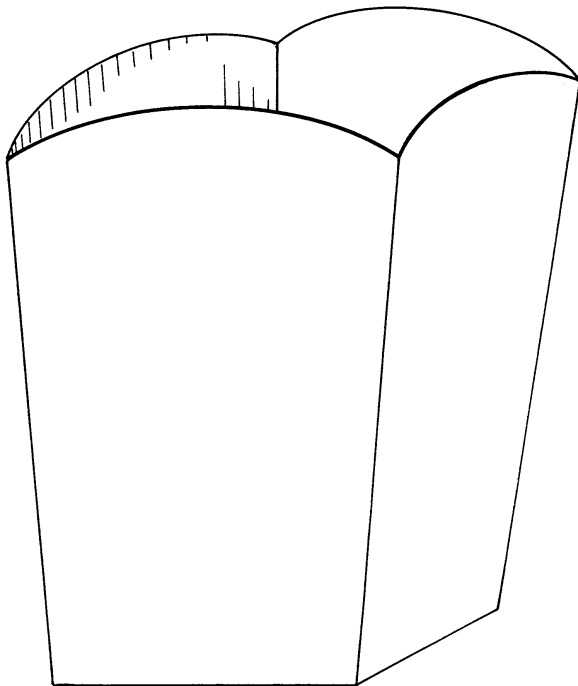

(71) ANSØGER(E):

Danpak A/S, Kongevejen 100; 2840 Holte, DK

(74) FULDMÆGTIG:

Larsen & Birkeholm A/S Skandinavisk Patentbureau, Banegårdspladsen 1; Postboks 362, København V

(72) FREMBRINGER(E):

Eivind Gaulen, Sætreavn. 35; 5265 Ytre Arna, NO

(30) PRIORITET:

25 nov 1996 Norge D960868

(22) ANSØGNINGSDATO:

20 dec 1996

(21) MA 0018 1997

(54) Et beskyttelseshylster til krebs, hummere og lignende krebsdyr

(51) - Cl. 30-02

(55)

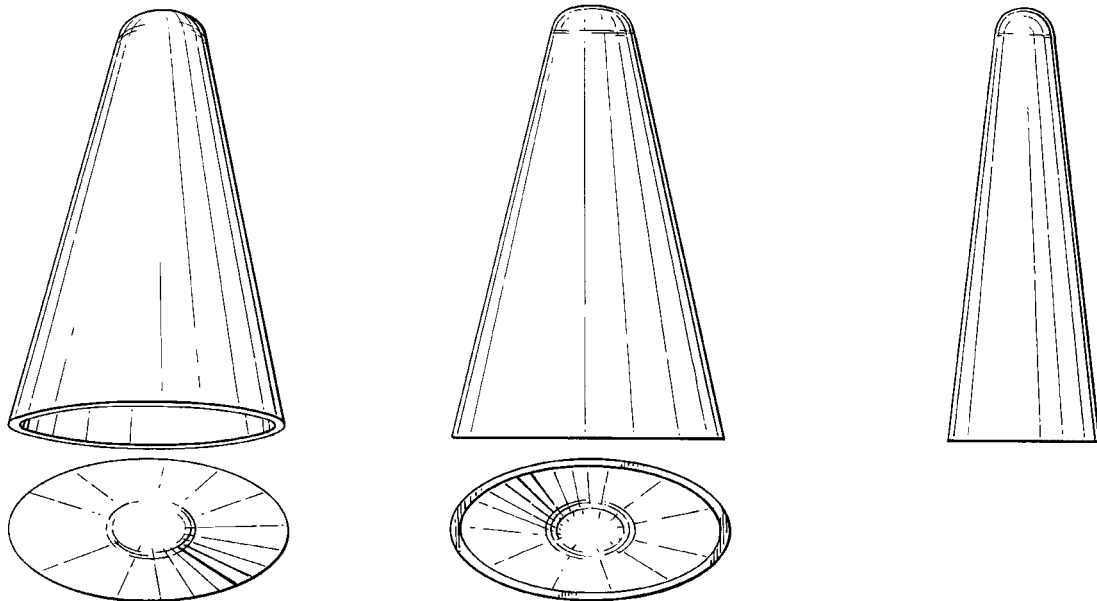

(71) ANSØGER(E):

Kjell O. Ødegård, Boks 45; 3225 Hallingby, DK

(74) FULDMÆGTIG:

Plougmann, Vingtoft & Partners A/S, Sankt Annæ Plads 11; Postboks 3007, København K

(72) FREMBRINGER(E):

Ansøgeren

(30) PRIORITET:

11 jul 1996 Norge D960500

(22) ANSØGNINGSDATO:

08 jan 1997

(21) MA 0029 1997

(54) En emballage til fødevarer og lignende

(51) - Cl. 09-03-02

(55)

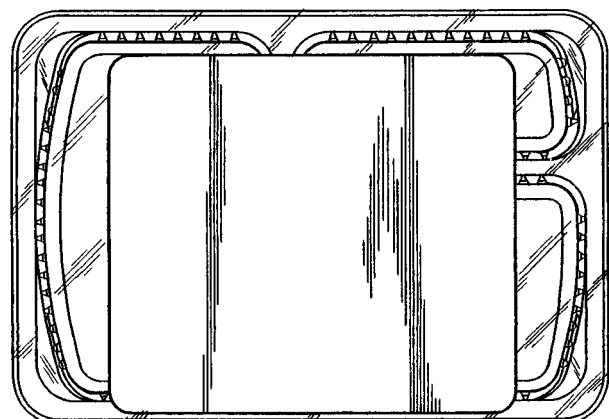
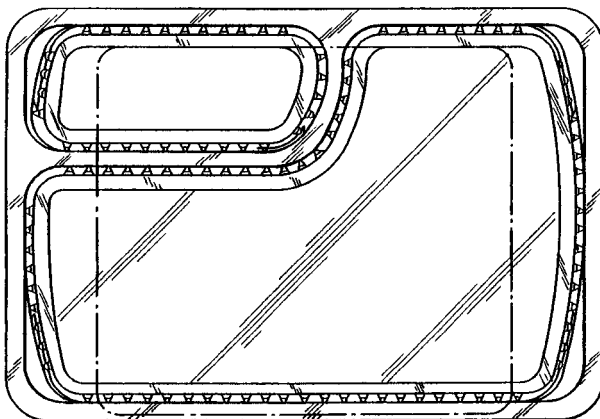
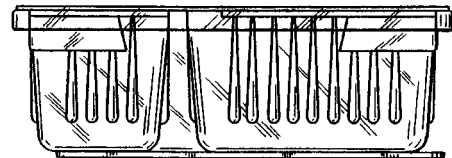
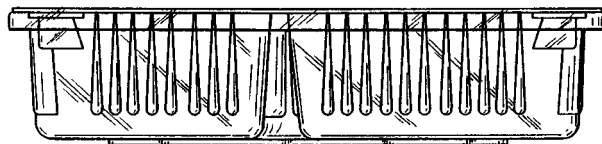
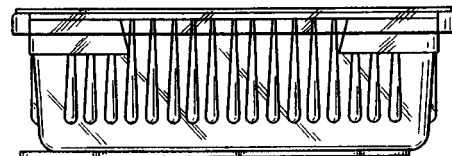
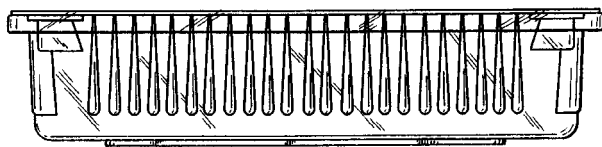
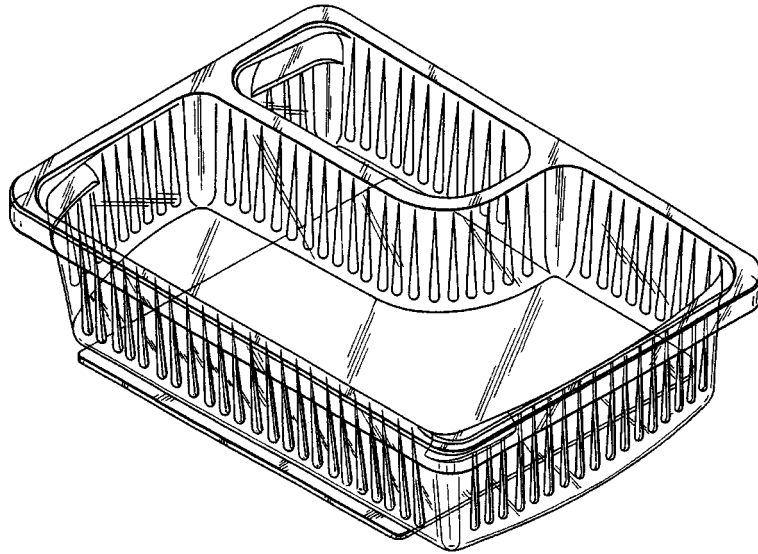
(71) ANSØGER(E):
(74) FULDMÆGTIG:**KRAFT FOODS, INC.**, Three Lakes Drive; Northfield; Illinois 60093, US
Hofman-Bang & Boutard, Lehmann & Ree A/S, Hans Bekkevolds Allé 7, Hellerup

(72) FREMBRINGER(E):

Howard Charles Lippincott, 2240 Commonwealth Avenue; Madison, Wisconsin 53706, US

(30) PRIORITET:

11 jul 1996 USA 056,903

(22) ANSØGNINGS DATO:

10 jan 1997

(21) MA 0072 1997

(54) En beholder

(51) - Cl. 09-03

(55)

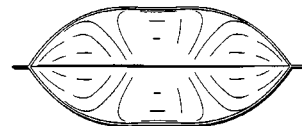
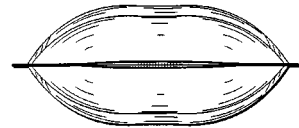
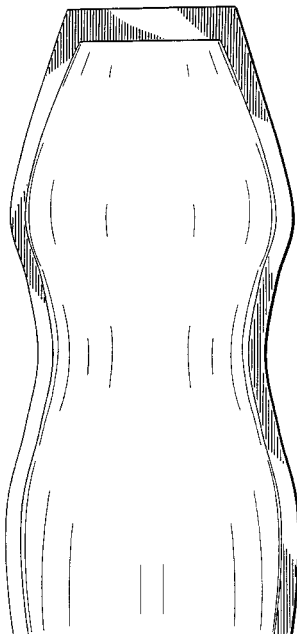
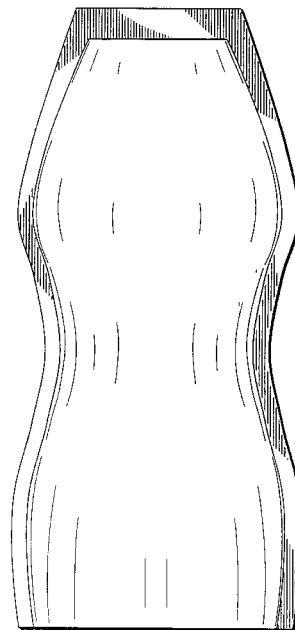
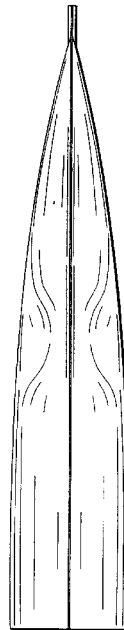
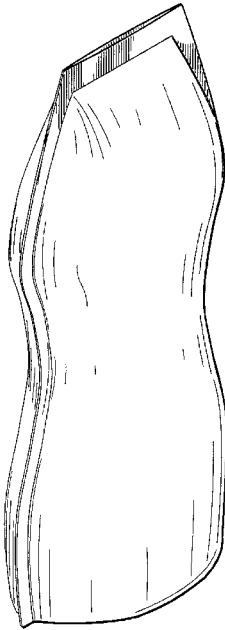

(71) ANSØGER(E):

(74) FULDMÆGTIG:

(72) FREMBRINGER(E):

The Coca-Cola Company, One Cola-Cola Plaza; Atlanta; Georgia 30313, US

Budde, Schou & Co. A/S, Vestergade 31, København K

James W. Smith, 814 Thicket Lane; Houston, TX 77079, US

Mark W. Holmes, 52 West Honeysuckle Drive; Round Lake Beach, IL 60073, US

Thomas E. Riley, Jr., 2041 N. Magnolia, Unit D; Chicago, IL 60614, US

(30) PRIORITET:

19 aug 1996 USA 29/058.558

(22) ANSØGNINGSDATO:

27 jan 1997

(66) BEMÆRKNINGER:

ans. har samme dag indl. MA 0073 1997.

(21) MA 0073 1997

(54) en beholder.

(51) - Cl. 09-03

(55)

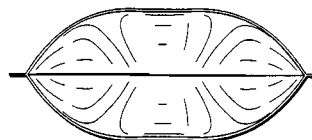
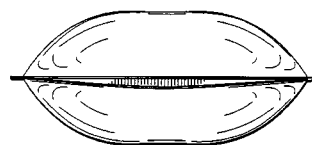
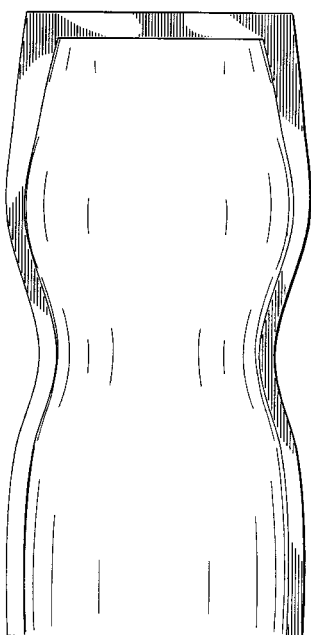
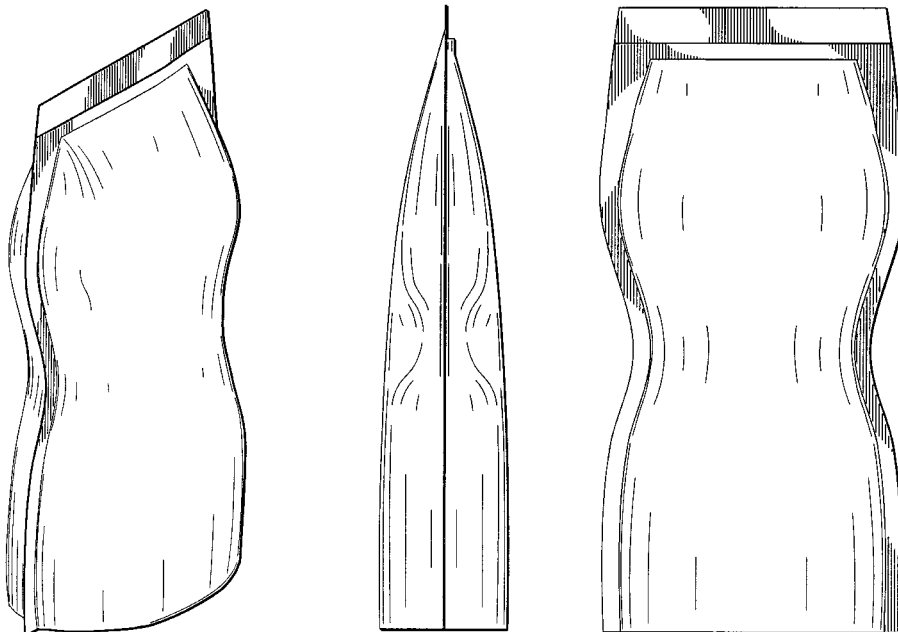

(71) ANSØGER(E):

The Coca-Cola Company, One Coca-Cola Plaza; Atlanta; Georgia 30313, US

(74) FULDMÆGTIG:

Budde, Schou & Co. A/S, Vestergade 31, København K

(72) FREMBRINGER(E):

James W. Smith, 814 Thicket Lane; Houston, TX 77079, US

Mark W. Holmes, 52 West Honeysuckle Drive; Round Lake Beach, IL 60073, US

Thomas E. Riley, Jr., 2041 N. Magnolia, Unit D; Chicago, IL 60614, US

(30) PRIORITET:

19 aug 1996 USA 29/058.590

(22) ANSØGNINGSDATO:

27 jan 1997

(66) BEMÆRKNINGER:

Ans. har samme dag indl. MA 0072 1997.

(21) MA 0088 1997

(54) En beholder

(51) - Cl. 09-02

(55)

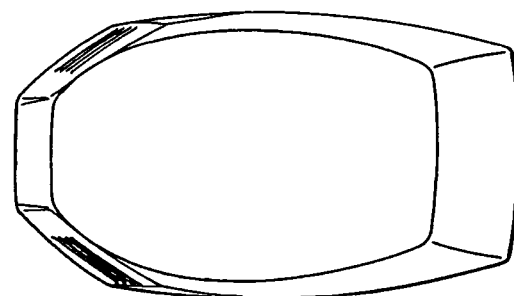
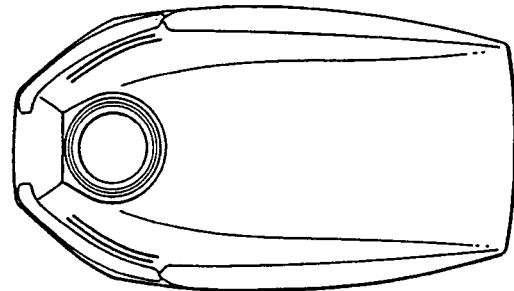
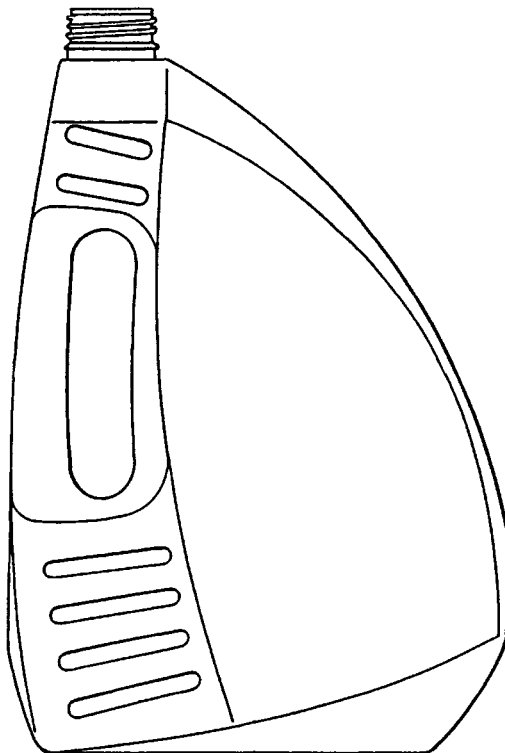
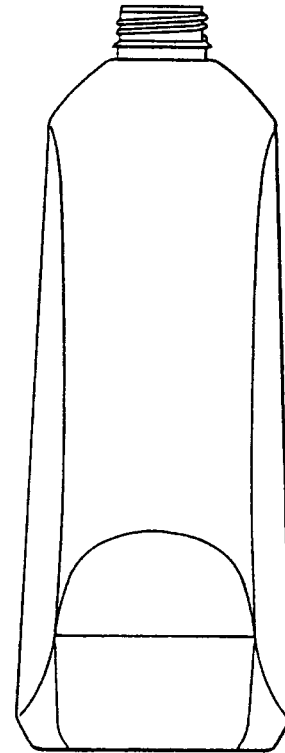
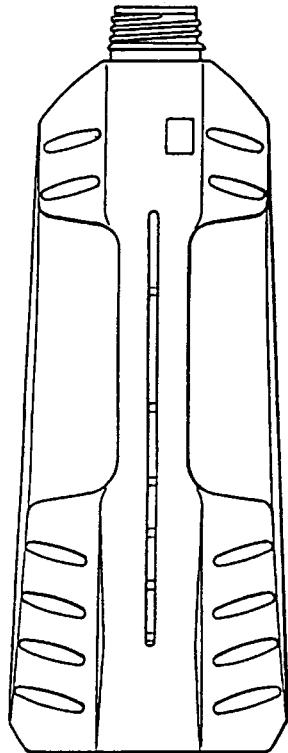

(71) ANSØGER(E):

**KUWAIT PETROLEUM INTERNATIONAL LTD, 80 NEW BOND STREET,
LONDON W1Y 9DA, GB**

(74) FULDMÆGTIG:

Hofman-Bang & Boutard, Lehmann & Ree A/S, Hans Bekkevolds Allé 7, Hellerup

(72) FREMBRINGER(E):

STEVEN FREDERICK KELSEY, c/o P. I. Design International Limited; 1-5 Colville Mews, Lonsdale Road; London WC11 2AR, GB

(30) PRIORITET:

01 aug 1996Storbritannien 2058203

(22) ANSØGNINGSDATO:

31 jan 1997

(66) BEMÆRKNINGER:

Ansøger har samme dag indleveret MA 89 1997.

(21) MA 0089 1997

(54) En beholder

(51) - Cl. 09-02

(55)

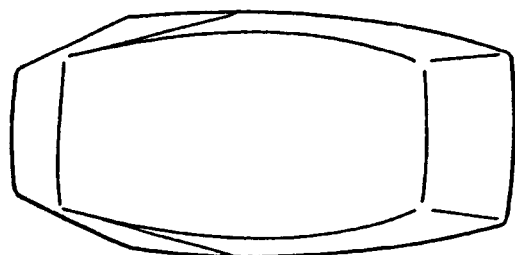
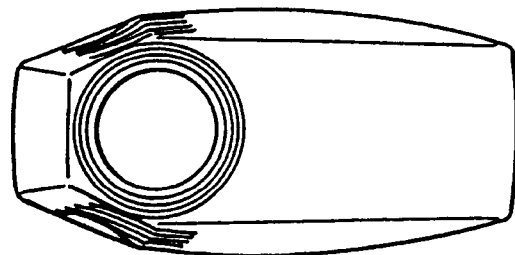
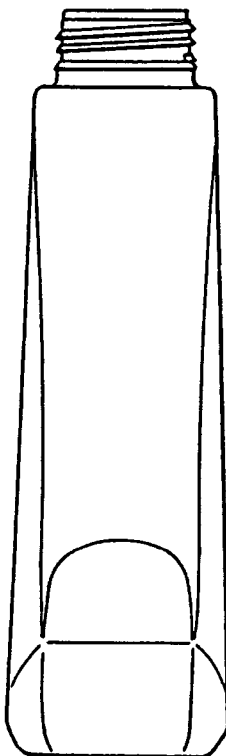
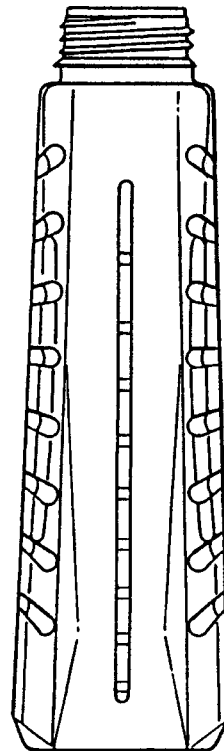
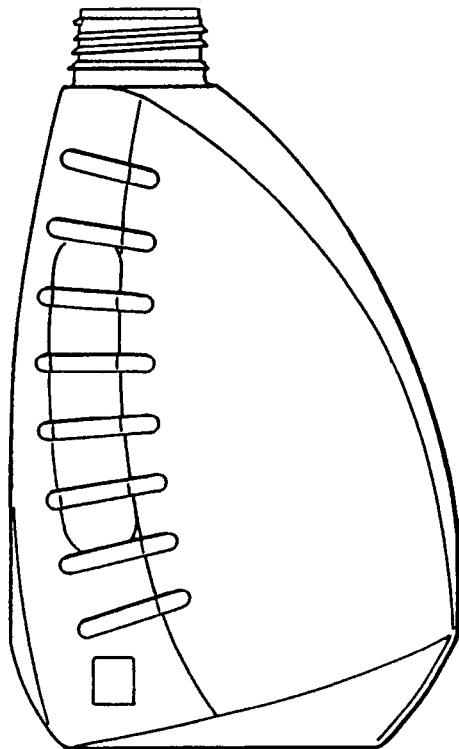

(71) ANSØGER(E):

**KUWAIT PETROLEUM INTERNATIONAL LTD, 80 NEW BOND STREET,
LONDON W1Y 9DA, GB**

(74) FULDMÆGTIG:

**Hofman-Bang & Boutard, Lehmann & Ree A/S, Hans Bekkevolds Allé 7, Hel-
lerup**

(72) FREMBRINGER(E):

**STEVEN FREDERICK KELSEY, c/o P. I. Design International Limited; 1-5
Colville Mews, Lonsdale Road; London WC11 2AR, GB**

(30) PRIORITET:

01 aug 1996Storbritannien 2058203

(22) ANSØGNINGS DATO:

31 jan 1997

(66) BEMÆRKNINGER:

Ansøger har samme dag indleveret MA 88 1997.

(21) MA 0091 1997

(54) Et bolche

(51) - Cl. 01-01

(55)



(71) ANSØGER(E):

(74) FULDMÆGTIG:

(72) FREMBRINGER(E):

(30) PRIORITET:

(22) ANSØGNINGSDATO:

Mederer GmbH, Oststrasse 94; D-90763 Fürth, DELarsen & Birkeholm A/S Skandinavisk Patentbureau, Banegårdspladsen 1;
Postboks 362, København V

Herbert Mederer, Sperberstrasse 24a; D-90768 Fürth, DE

13 dec 1996 Tyskland M 96 10 701.4

31 jan 1997

(21) MA 0159 1997

(54) En skulptur
En lampeskærm

(51) - Cl. 11-02

(51) - Cl. 26-05

(55)



(71) ANSØGER(E):

(72) FREMBRINGER(E):

(22) ANSØGNINGSDATO:

(66) BEMÆRKNINGER:

Casper Vorting, Grønnegade 17b 2tv; 7100 Vejle, DK

Ansøgeren

05 dec 1996

Ansøger har samme dag indleveret MA 1186 1996.

(21) MA 0187 1997

(54) Et beslag til hylder

(51) - Cl. 08-08

(55)

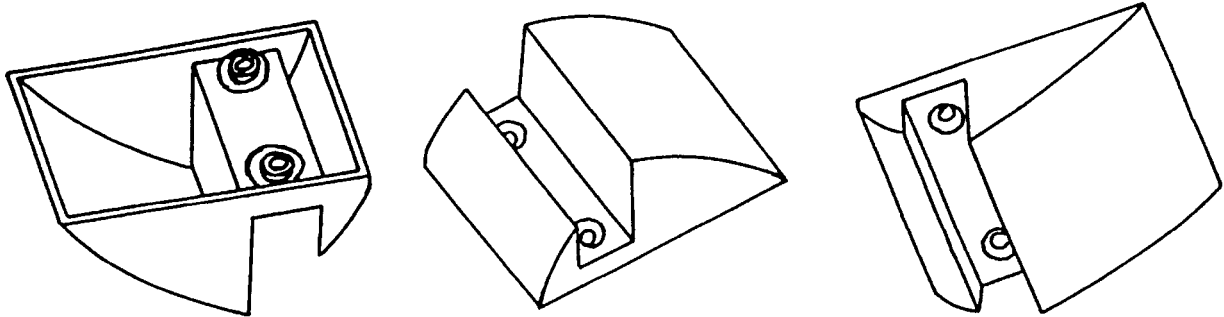

(71) ANSØGER(E):

Kai Skudelný, Via della Miniera, 8; I-39018 Terlano, IT

(74) FULDMÆGTIG:

Hofman-Bang & Boutard, Lehmann & Ree A/S, Hans Bekkevolds Allé 7, Hellerup

(72) FREMBRINGER(E):

Ansøgeren

(30) PRIORITET:

14 aug 1996 WIPO** DM/037 224

(22) ANSØGNINGSDATO:

13 feb 1997

(66) BEMÆRKNINGER:

Ansøger har samme dag indleveret MA 0189 og 0190 1997.

(21) MA 0189 1997

(54) Et beslag til hylder

(51) - Cl. 08-08

(55)

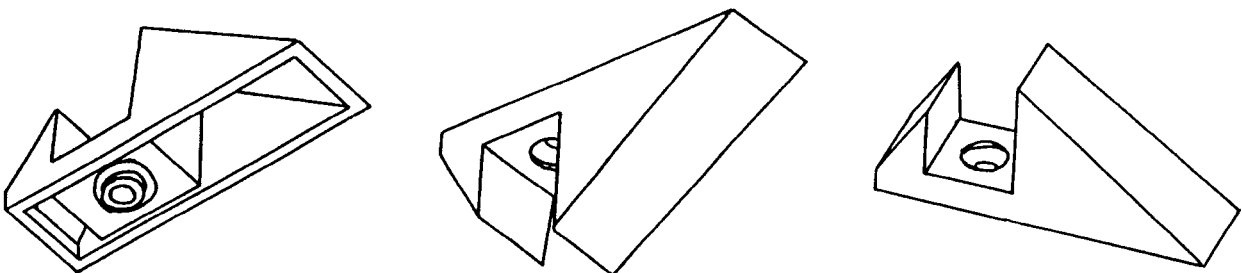

(71) ANSØGER(E):

Kai Skudelný, Via della Miniera, 8; I-39018 Terlano, IT

(74) FULDMÆGTIG:

Hofman-Bang & Boutard, Lehmann & Ree A/S, Hans Bekkevolds Allé 7, Hellerup

(72) FREMBRINGER(E):

Ansøgeren

(30) PRIORITET:

14 aug 1996 WIPO** DM/037 224

(22) ANSØGNINGSDATO:

13 feb 1997

(66) BEMÆRKNINGER:

Ansøger har samme dag indleveret MA 0187 og 0190 1997.

(21) **MA 0190 1997**(54) **Et beslag til hylder**

(51) - Cl. 08-08

(55)

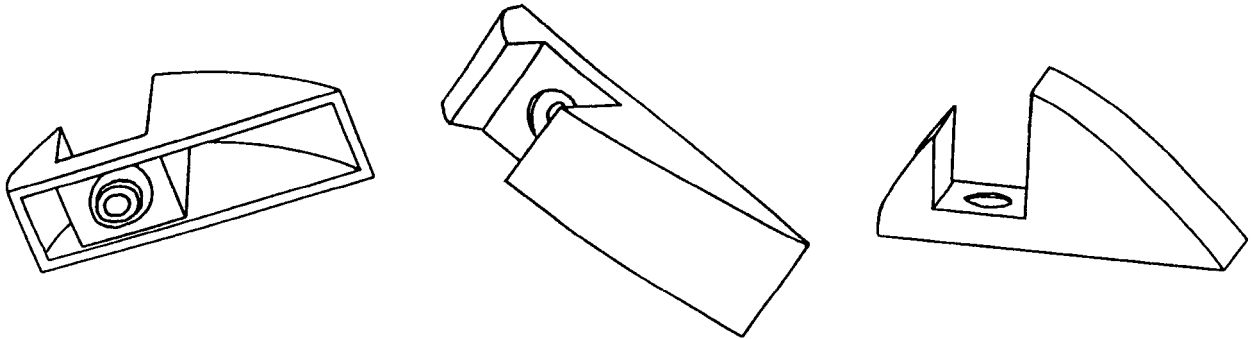

(71) ANSØGER(E):

Kai Skudelný, Via della Miniera, 8; I-39018 Terlano, IT

(74) FULDMÆGTIG:

Hofman-Bang & Boutard, Lehmann & Ree A/S, Hans Bekkevolds Allé 7, Hellerup

(72) FREMBRINGER(E):

Ansøgeren

(30) PRIORITET:

14 aug 1996 WIPO** DM/037 224

(22) ANSØGNINGSDATO:

13 feb 1997

(66) BEMÆRKNINGER:

Ansøger har samme dag indleveret MA 0187 og 0189 1997.

(21) **MA 0195 1997**(54) **Et bord**

(51) - Cl. 06-03

(55)

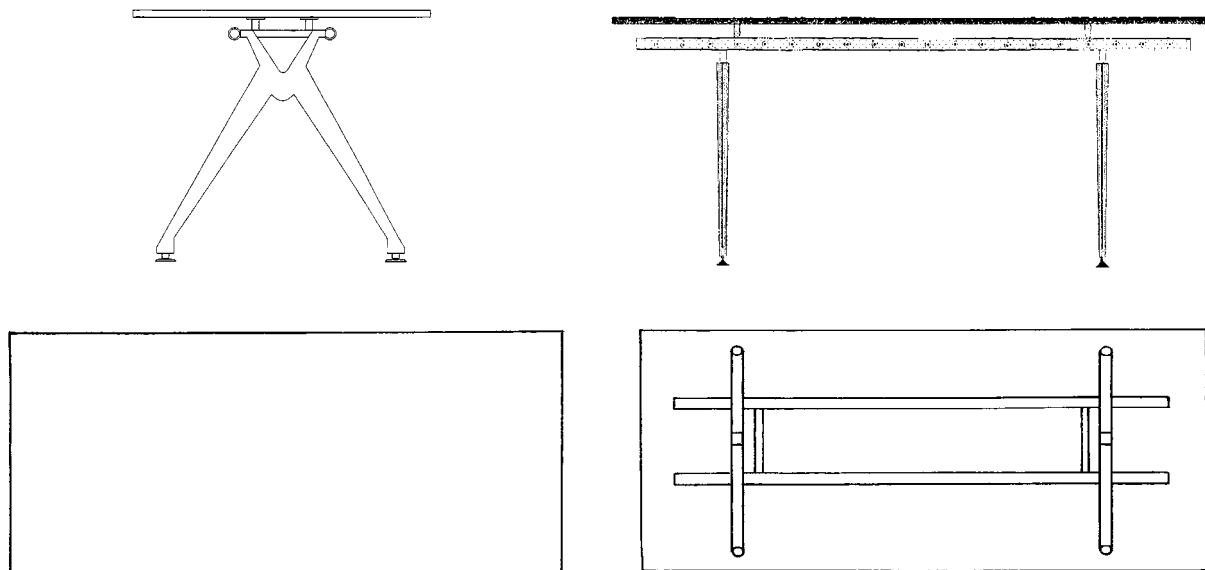

(71) ANSØGER(E):

Dieter Arnegger, Feuerbachstr. 30; D-79576 Weil am Rhein, DE

(74) FULDMÆGTIG:

Hofman-Bang & Boutard, Lehmann & Ree A/S, Hans Bekkevolds Allé 7, Hellerup

(72) FREMBRINGER(E):

Ansøgeren

(22) ANSØGNINGSDATO:

14 feb 1997

(21) MA 0200 1997

(54) En kvist til en bygning

(51) - Cl. 25-02

(55)

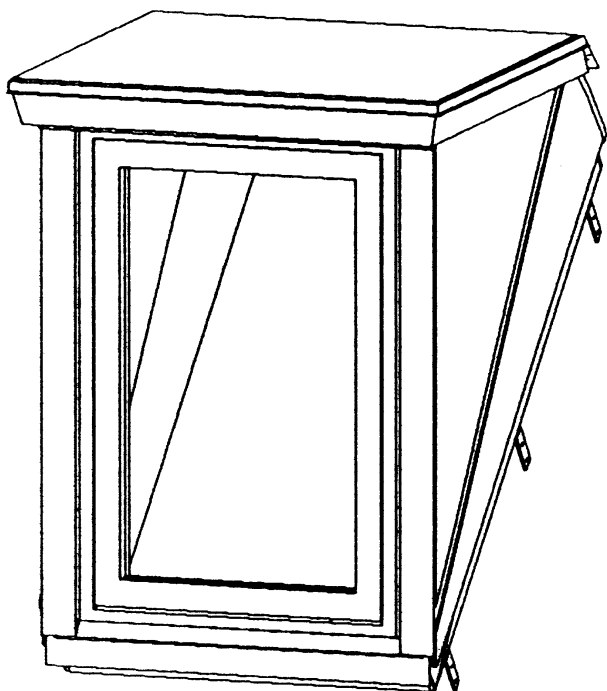

(71) ANSØGER(E):

Frank Rasmussen,
Ulstrupvej 12;
Ulstrup; 4160 Herlufmagle, DK

(72) FREMBRINGER(E):

Ansøgeren

(22) ANSØGNINGSDATO:

17 feb 1997

(66) BEMÆRKNINGER:

Ansøger har samme dag indleveret MA 0370 og 0371 1997.

(21) MA 0338 1997

(54) En transportbakke

(51) - Cl. 09-03

(55)

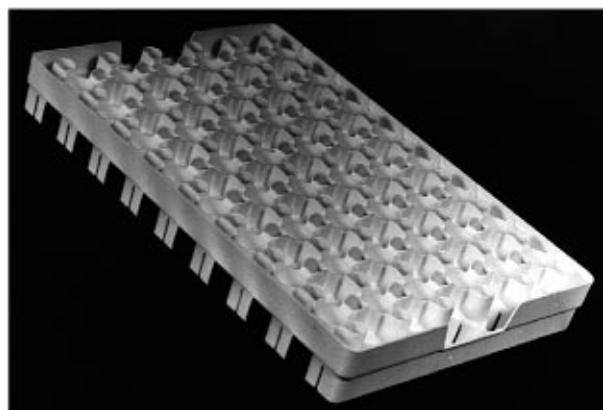

(71) ANSØGER(E):

Perstorp, S-284 80 Perstorp, SE

(74) FULDMÆGTIG:

Hofman-Bang & Boutard, Lehmann & Ree A/S, Hans Bekkevolds Allé 7, Hellerup

(72) FREMBRINGER(E):

Karl-Gustaf Kristoffersson, Ekliden 9; S-286 36 Örkelljunga, SE

(30) PRIORITET:

07 okt 1996 Sverige 962061

(22) ANSØGNINGSDATO:

25 mar 1997

(21) MA 0213 1997

(54) 1-2) En fylde- og kuglepen samt
3-4) dele dertil

(51) - Cl. 19-06

(55)

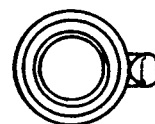
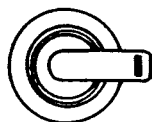
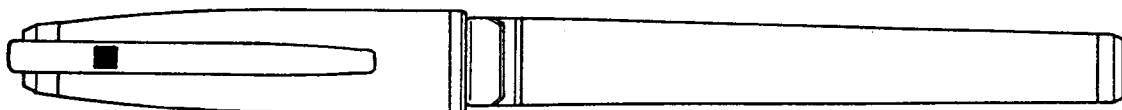
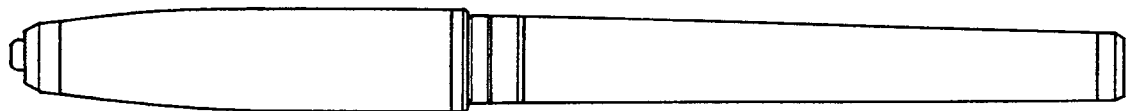
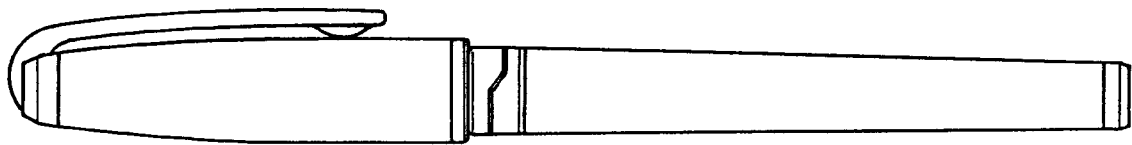
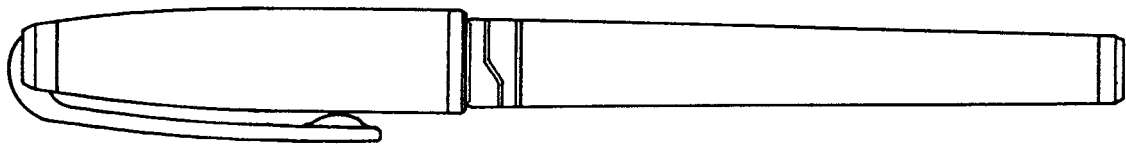
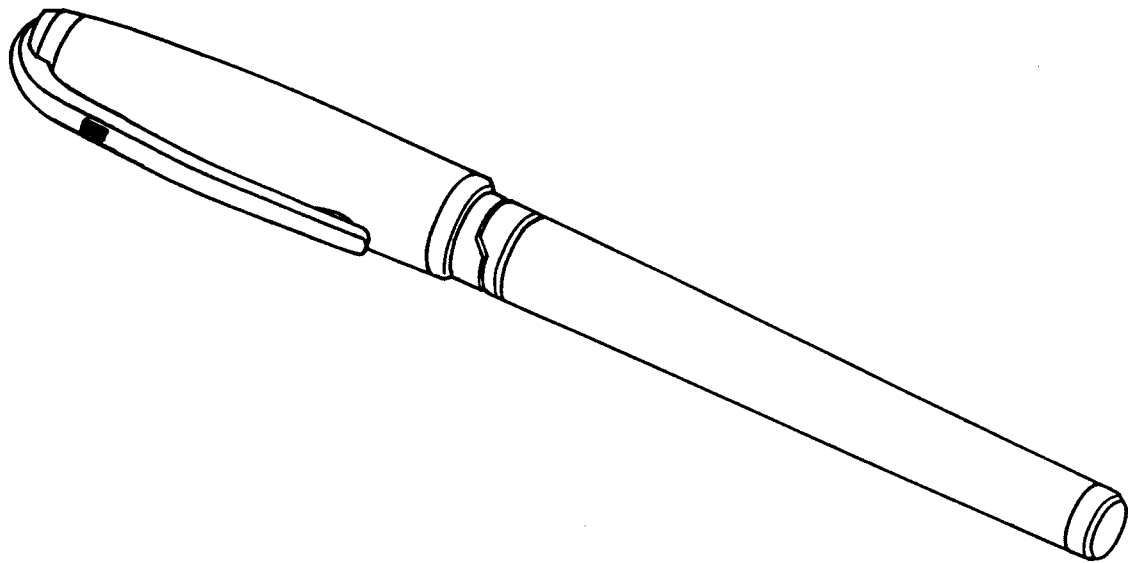

Løbenr. 1

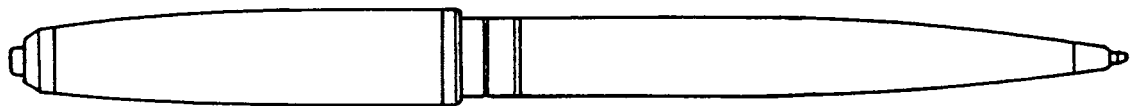
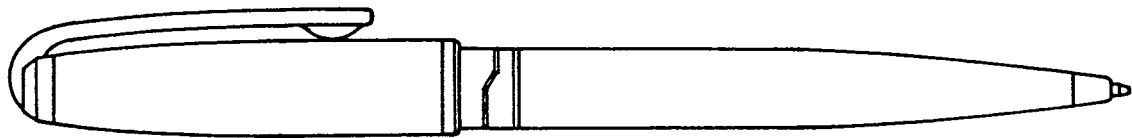
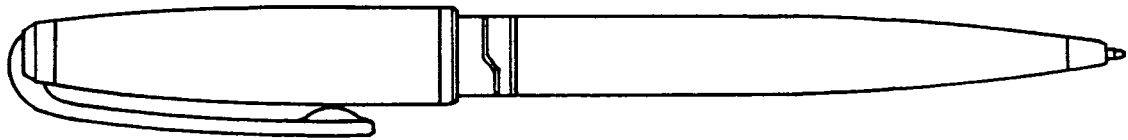
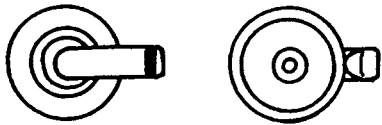
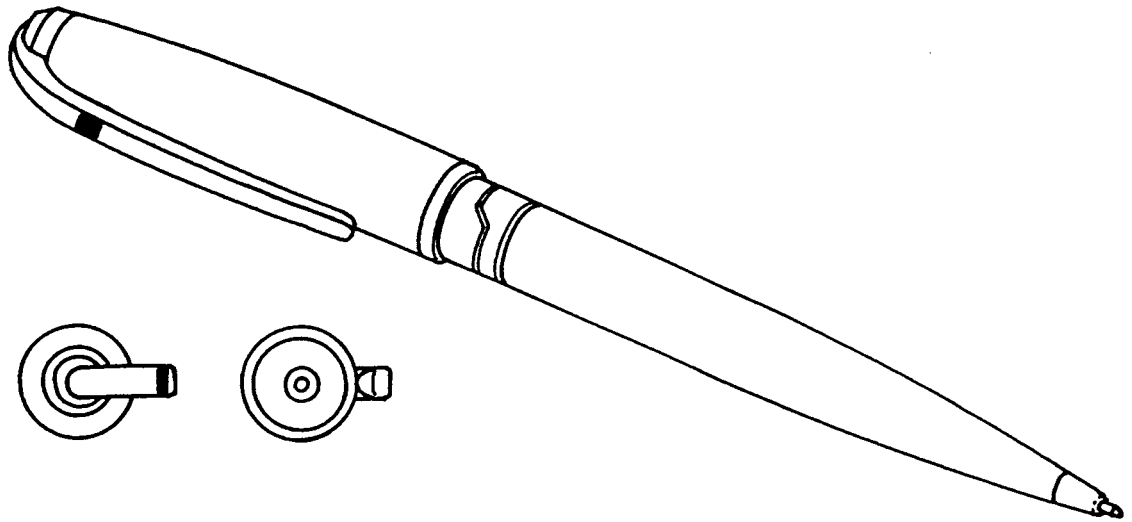

Løbenr. 2

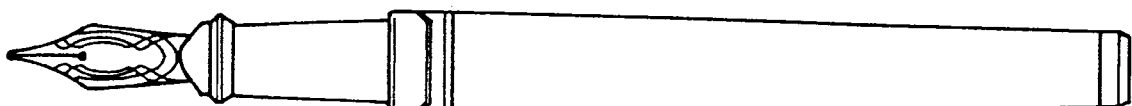

Løbenr. 3

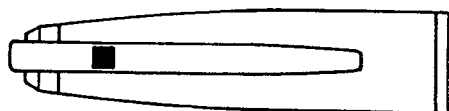

Løbenr. 4

(71) ANSØGER(E):

(74) FULDMÆGTIG:

(72) FREMBRINGER(E):

(30) PRIORITET:

(22) ANSØGNINGS DATO:

S. T. DUPONT, 92, boulevard du Montparnasse; F-75014 Paris, FR

Budde, Schou & Co. A/S, Vestergade 31, København K

Philippe Compte, 104, rue de la Folie Méricourt; F-75011 Paris, FR

22 aug 1996 Frankrig 964812

18 feb 1997

(21) MA 0245 1997

(54) En børste

(51) - Cl. 04-01

(55)

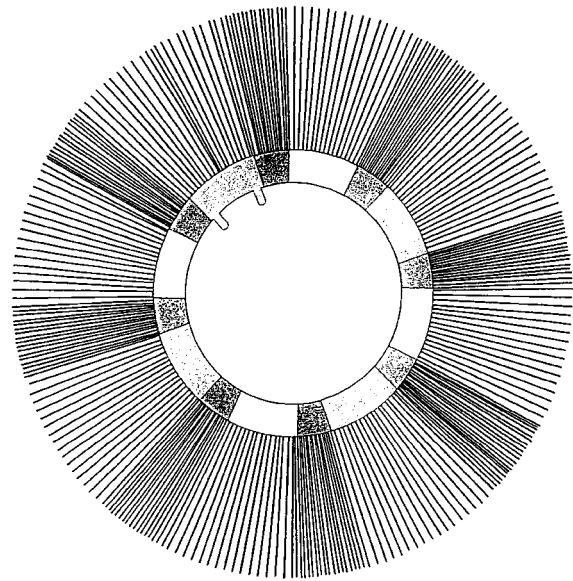
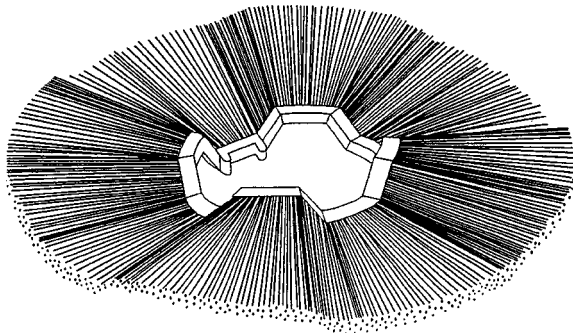

(71) ANSØGER(E):

Sajakorpi Oy, PL 725; FIN-33101 Tampere, FI

(74) FULDMÆGTIG:

Hofman-Bang & Boutard, Lehmann & Ree A/S, Hans Bekkevolds Allé 7, Hellerup

(72) FREMBRINGER(E):

Kimmo Sajakorpi, Pirkankatu 1 A 16; FIN.33230 Tampere, FI
Reijo Kuivikko, Insinöörintäti 52 B 36; FIN-33720 Tampere, FI

(30) PRIORITET:

03 sep 1996 Finland 580/96

(22) ANSØGNINGSDATO:

27 feb 1997

(21) MA 0250 1997

(54) Et redskab til optagning af dyreekskrementer.

(51) - Cl. 30-99

(55)

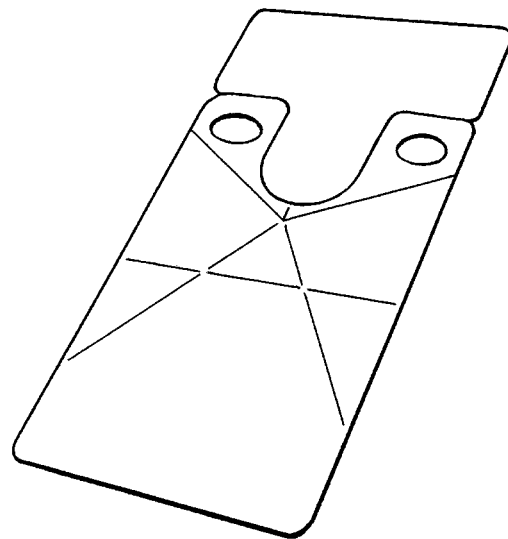
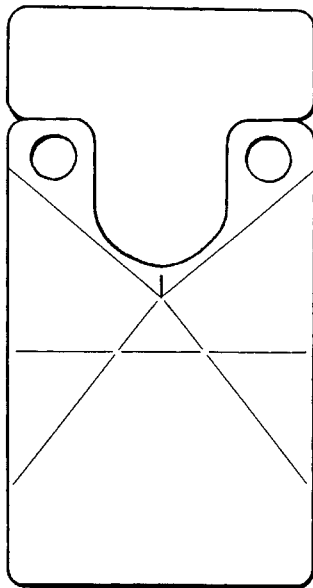

(71) ANSØGER(E):

Scoopy & Co. ApS, Gammelgaardsvej 98; 3520 Farum, DK

(74) FULDMÆGTIG:

Internationalt Patent-Bureau, Høje Taastrup Boulevard 23, Taastrup

(72) FREMBRINGER(E):

Karsten Faarbæk, Byporten 78; 2970 Hørsholm, DK

(22) ANSØGNINGSDATO:

28 feb 1997

(66) BEMÆRKNINGER:

Ansøger har samme dag indleveret MA 0251 1997

(21) MA 0251 1997

(54) Et redskab til optagning af dyreekskrem-
menter.

(51) - Cl. 30-99

(55)

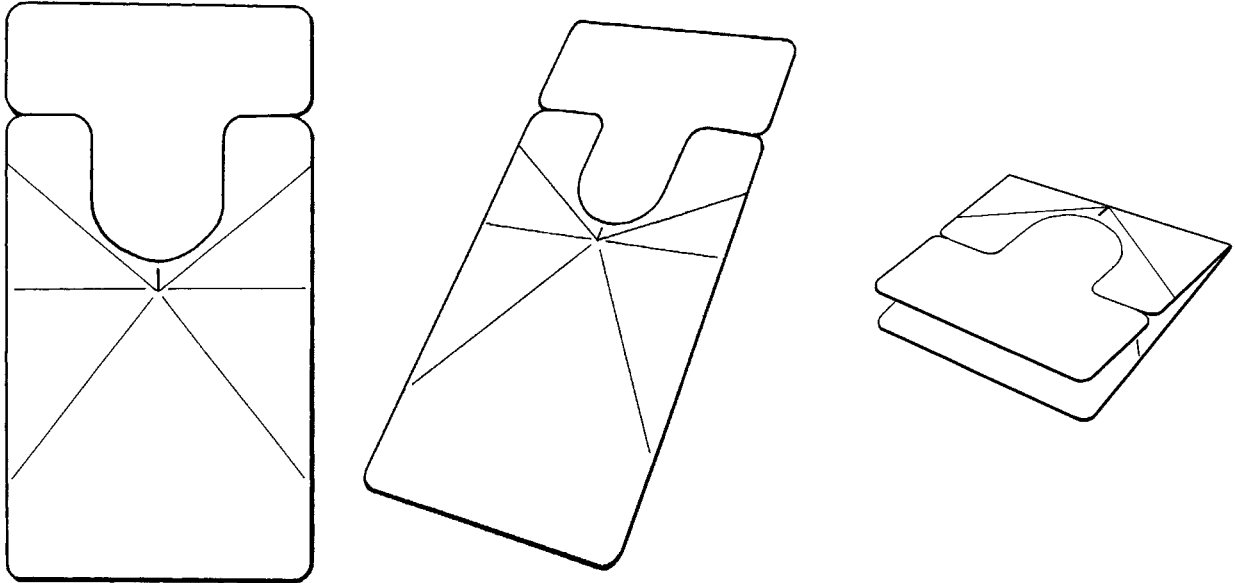

(71) ANSØGER(E):

(74) FULDMÆGTIG:

(72) FREMBRINGER(E):

(22) ANSØGNINGSDATO:

(66) BEMÆRKNINGER:

Scoopy & Co. ApS, Gammelgaardsvej 98; 3520 Farum, DK

Internationalt Patent-Bureau, Høje Taastrup Boulevard 23, Taastrup

Karsten Faabæk, Byporten 78; 2970 Hørsholm, DK

28 feb 1997

Ansøger har samme dag indleveret MA 0250 1997

(21) MA 0256 1997

(54) En flaske

(51) - Cl. 09-01

(55)

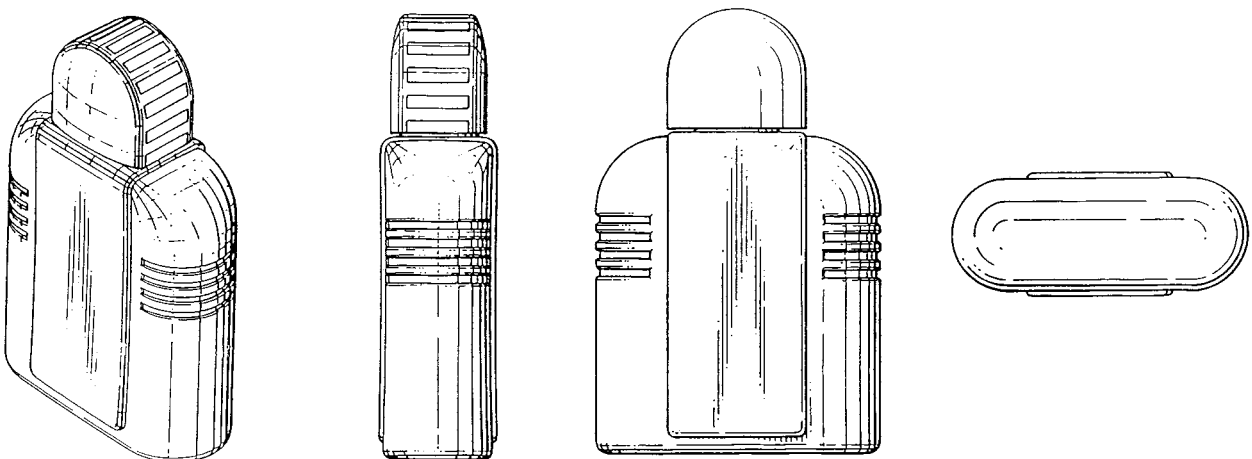

(71) ANSØGER(E):

(74) FULDMÆGTIG:

(72) FREMBRINGER(E):

(30) PRIORITET:

(22) ANSØGNINGSDATO:

Unilever N. V., Weena 455; NL-3013 AL Rotterdam, NL

Budde, Schou & Co. A/S, Vestergade 31, København K

Ann Jones Teleri, 136B St. Albans Avenue; Bedford Park Chiswick; London W4 5JR, GB

05 sep 1996Storbritannien 2059038

04 mar 1997

(21) MA 0273 1997

(54) Et affaldsstativ

(51) - Cl. 07-07

(55)

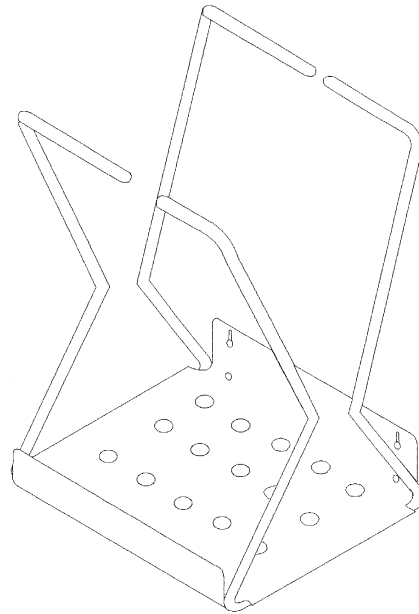

(71) ANSØGER(E):

Multiform v/Leif Glintborg, Østerbro 13; 6933 Kibæk, DK

(72) FREMBRINGER(E):

Ronald Lund Pedersen, Hjortevænget 51; 6000 Kolding, DK

(22) ANSØGNINGSDATO:

07 mar 1997

(21) MA 0276 1997

(54) En byggeklods

(51) - Cl. 21-01

(55)

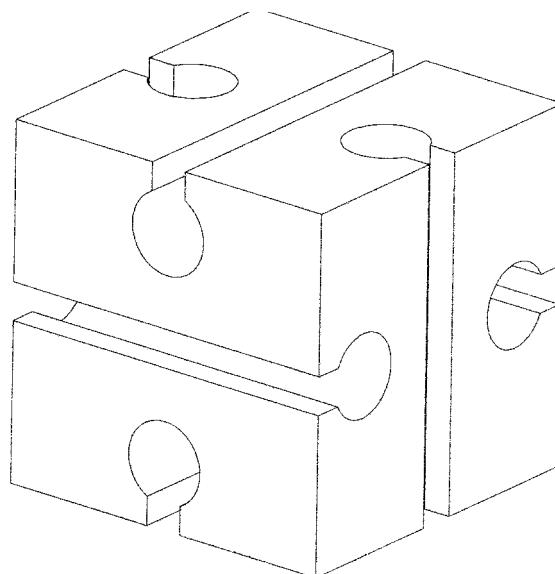

(71) ANSØGER(E):

Nicoline Lindeborg Refsing, Hejrevej 23, 2tv; 2400 København NV, DK

(72) FREMBRINGER(E):

Ansøgeren

(22) ANSØGNINGSDATO:

07 mar 1997

(21) MA 0277 1997

(54) En reol

(51) - Cl. 06-04

(55)

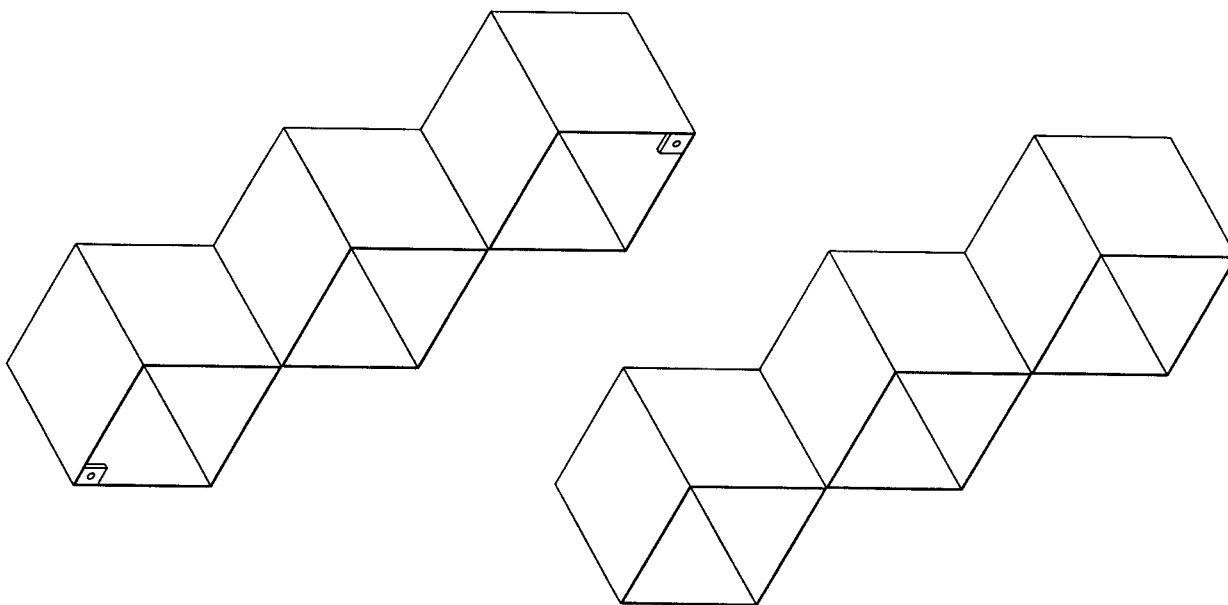

(71) ANSØGER(E): **Ulf Kristensen**, Præstemarken 18; 5892 Gudbjerg, DK
 (72) FREMBRINGER(E): Ansøgeren
 (22) ANSØGNINGSDATO: 10 mar 1997
 (66) BEMÆRKNINGER: Ansøger har samme dag indleveret MA 0335 1997.

(21) MA 0335 1997

(54) En reol

(51) - Cl. 06-04

(55)

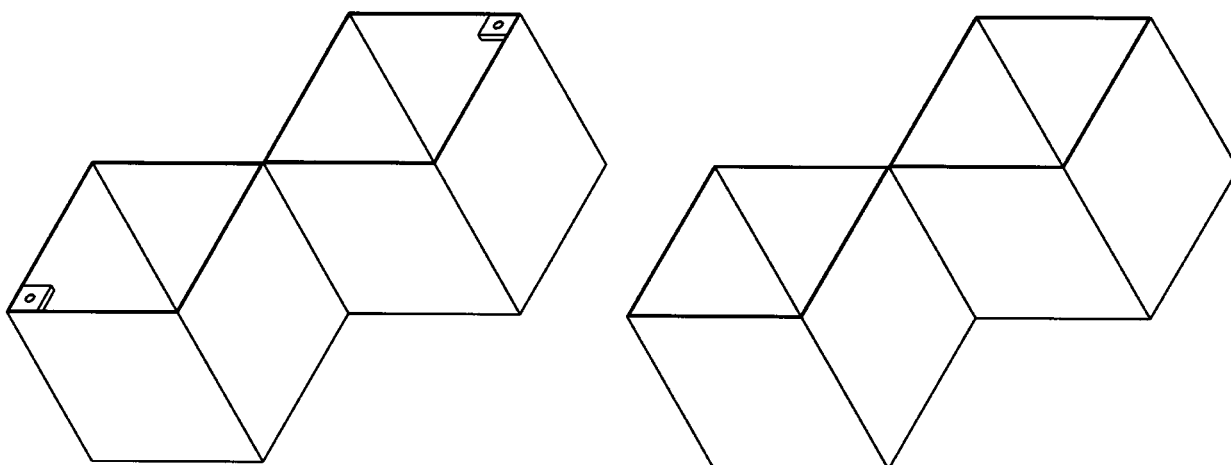

(71) ANSØGER(E): **Ulf Kristensen**, Præstemarken 18; 5892 Gudbjerg, DK
 (72) FREMBRINGER(E): Ansøgeren
 (22) ANSØGNINGSDATO: 21 mar 1997
 (66) BEMÆRKNINGER: Ansøger har samme dag indleveret MA 0277 1997.

(21) MA 0365 1997

(54) 1) En koblingsanordning til rør
2) dele dertil

(51) - Cl. 08-08

(55)



Løbenr. 1



Løbenr. 2

Løbenr. 3



Løbenr. 4



Løbenr. 5

Løbenr. 6

(71) ANSØGER(E):

(74) FULDMÆGTIG:

(72) FREMBRINGER(E):

(30) PRIORITET:

(22) ANSØGNINGSDATO:

(66) BEMÆRKNINGER:

Weland AB, Smedjegatan; S 333 30 Smålandsstenar, SE

Ostenfeld Patentbureau A/S, Bredgade 41; Box 1183, København K

Gösta Welandsson, Järnvägsgatan 29; S-333 31 Smålandsstenar, SE

08 okt 1996 Sverige 96-2081

07 apr 1997

Ansøger har samme dag indleveret MA 0364 1997.

(21) MA 0370 1997

(54) En kvist til en bygning

(51) - Cl. 25-02

(55)

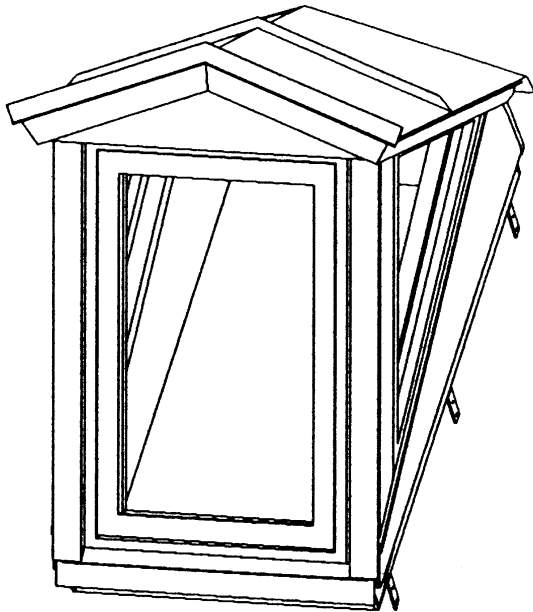

(71) ANSØGER(E):

Frank Rasmussen,
Ulstrupvej 12;
Ulstrup; 4160 Herluf-
magle, DK

(72) FREMBRINGER(E):

Ansøgeren

(22) ANSØGNINGSDATO:

08 apr 1997

(66) BEMÆRKNINGER:

Ansøger har samme
dag indleveret MA
0200 og 0371 1997.

(21) MA 0371 1997

(54) En kvist til en bygning

(51) - Cl. 25-02

(55)

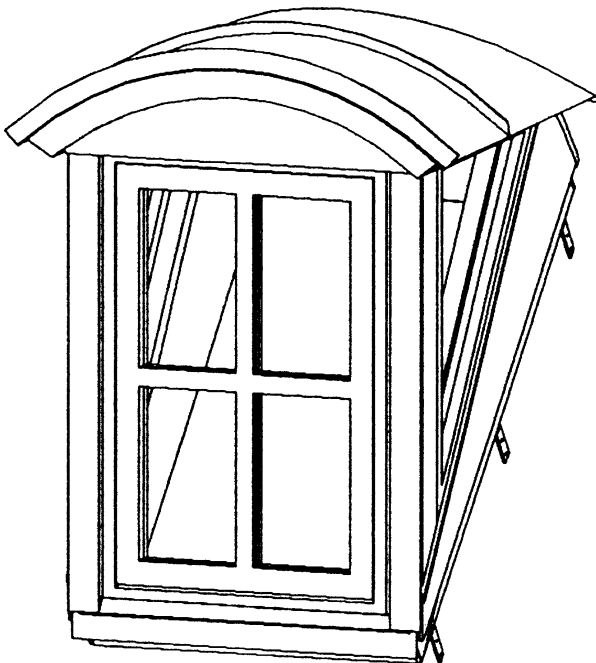

(71) ANSØGER(E):

Frank Rasmussen,
Ulstrupvej 12; Ulstrup;
4160 Herlufmagle, DK

(72) FREMBRINGER(E):

Ansøgeren

(22) ANSØGNINGSDATO:

08 apr 1997

(66) BEMÆRKNINGER:

Ansøger har samme
dag indleveret MA
0200 og 0370 1997.

(21) MA 0378 1997

(54) Et justerbart bord

(51) - Cl. 06-03

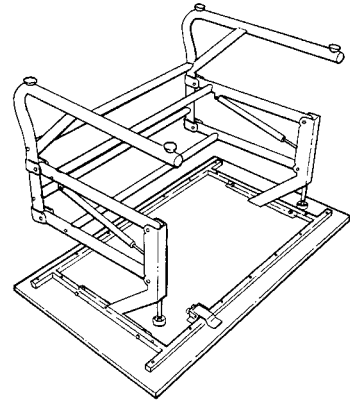
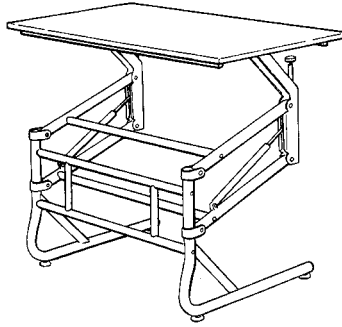
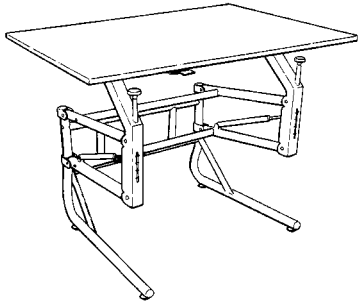

(71) ANSØGER(E): **Jan-Åke Svensson**, Hönetorp; S-340 30 Vislanda, SE
(72) FREMBRINGER(E): Ansøgeren
(30) PRIORITET: 14 okt 1996 Sverige 96-2132-7
(22) ANSØGNINGSDATO: 09 apr 1997

Offentligt tilgængelige mønsteransøgninger

Akterne i nedenstående ansøgninger er tilgængelige for enhver, jfr. mønsterlovens § 19.

Klasse 1 - Næringsmidler

(21)MA 0282 1997 (54)En salami med ostekerne
(71) ANSØGER(E): Claus Dölling (GmbH & Co. KG) Wurst- und Fleischwarenfabrik, Fuchsberger Damm 2-4; D-25335 Elmshorn, DE
(30) PRIORITET: 16 okt 1996 Tyskland M 96 08 967
(22) ANSØGNINGS DATO: 10 mar 1997

Klasse 3 - Varer til rejsebrug, etuier, parasoller og varer til personlig brug (ikke indeholdt i andre klasser)

(21)MA 0010 1997 (54)Et håndtag til kufferter, tasker og lignende
(71) ANSØGER(E): EMA S. r. l, 2, Via S. Maria; I-63044 Comunanza, IT
(30) PRIORITET: 11 okt 1996 Italien RM 0000195
(22) ANSØGNINGS DATO: 07 jan 1997

Klasse 6 - Møbler og andre boligudstyrsartikler

(21)MA 0373 1997 (54)En stol
(71) ANSØGER(E): Hollandse Signaalapparaten B. V., Zuidelijke Havenweg 40; 7554 RR Hengelo, NL
(30) PRIORITET: 11 okt 1996 Beneluxlandene 72405-01
(22) ANSØGNINGS DATO: 08 apr 1997

(21)MA 0377 1997 (54)1) En støtteindretning 2) holder dertil
(71) ANSØGER(E): Turun Apuvälinekeskus Oy, Ursininkatu 13; FIN-20100 Turku, FI
(30) PRIORITET: 16 okt 1996 Finland 693/96
(22) ANSØGNINGS DATO: 08 apr 1997

(21)MA 0378 1997 (54)Et justerbart bord
(71) ANSØGER(E): Jan-Åke Svensson, Höneterp; S-340 30 Vislanda, SE
(30) PRIORITET: 14 okt 1996 Sverige 96-2132-7
(22) ANSØGNINGS DATO: 09 apr 1997

(21)MA 0418 1997 (54)1-3) En sofagruppe
(71) ANSØGER(E): J. E. Ekornes A/S, P. B. 23; N-6222 Ikorndnes, NO
(30) PRIORITET: 21 okt 1996 Norge 960756
(22) ANSØGNINGS DATO: 21 apr 1997

(21)MA 0419 1997 (54)Et chassis til en sofa
(71) ANSØGER(E): J. E. Ekornes A/S, P. B. 23; N-6222 Ikorndnes, NO
(30) PRIORITET: 21 okt 1996 Norge 960755
(22) ANSØGNINGS DATO: 21 apr 1997

Klasse 7 - Husholdningsartikler (ikke indeholdt i andre klasser)

(21)MA 0340 1997 (54)1) En dåse 2-3) dele dertil
(71) ANSØGER(E): Dart Industries Inc., 14901 S. Orange Blossom Trail; Orlando, FL 32837, US
(30) PRIORITET: 11 okt 1996 USA 29060,931
(22) ANSØGNINGS DATO: 25 mar 1997

(21)MA 0426 1997 (54)Et piskeris
(71) ANSØGER(E): MEPAL B. V., 45, Aalstvoort; NL-7241 MA Lochem, NL
(30) PRIORITET: 23 okt 1996 WIPO** DM/037983
(22) ANSØGNINGS DATO: 22 apr 1997

(21)MA 0427 1997 (54)En tang
(71) ANSØGER(E): MEPAL B. V., 45, Aalstvoort; NL-7241 MA Lochem, NL
(30) PRIORITET: 23 okt 1996 WIPO** DM/037983
(22) ANSØGNINGS DATO: 22 apr 1997

Klasse 8 - Værktøj og isenkramvarer

(21)MA 0971 1996 (54)Et ophængningsbeslag i bolig
(71) ANSØGER(E): A/S Peder Nielsen Beslagfabrik, Nørregade 25; 9700 Brønderslev, DK
(22) ANSØGNINGS DATO: 22 apr 1997

(21)MA 0208 1997 (54)Et ophængningsbeslag i bolig
(71) ANSØGER(E): A/S Peder Nielsen Beslagfabrik, Nørregade 25; 9700 Brønderslev, DK
(22) ANSØGNINGS DATO: 22 apr 1997

Klasse 9 - Emballage og beholdere til transport eller håndtering af varer

- (21)MA 1030 1996 (54)En beholder til kosmetik
 (71) ANSØGER(E): Dr. Babor GmbH & CO, Neuenhofstrasse 180; D-52078 Aachen, DE
 (30) PRIORITET: 02 maj 1996 Tyskland M9603911.6
 (22) ANSØGNINGSDATO: 29 okt 1996
- (21)MA 0088 1997 (54)En beholder
 (71) ANSØGER(E): KUWAIT PETROLEUM INTERNATIONAL LTD, 80 NEW BOND STREET; LONDON W1Y 9DA, GB
 (30) PRIORITET: 01 aug 1996 Storbritannien 2058203
 (22) ANSØGNINGSDATO: 31 jan 1997
- (21)MA 0381 1997 (54)En forpakning
 (71) ANSØGER(E): Munksjö Förpackningar AB, Box 693; S-601 15 Norrköping, SE
 (30) PRIORITET: 10 okt 1996 Sverige 96-2104
 (22) ANSØGNINGSDATO: 09 apr 1997
- (21)MA 0404 1997 (54)En flaske
 (71) ANSØGER(E): S. C. Johnson & Son, Inc., a corporation of the State of Wisconsin, 1525 Howe Street; Racine; Wisconsin 53403, US
 (30) PRIORITET: 17 okt 1996 USA 29/061,157
 (22) ANSØGNINGSDATO: 16 apr 1997
- (21)MA 0405 1997 (54)En dispenser til væsker
 (71) ANSØGER(E): S. C. Johnson & Son, Inc., a corporation of the State of Wisconsin, 1525 Howe Street; Racine; Wisconsin 53403, US
 (30) PRIORITET: 17 okt 1996 USA 29/061,159
 (22) ANSØGNINGSDATO: 16 apr 1997
- (21)MA 0412 1997 (54)En beholder
 (71) ANSØGER(E): TETRA LAVAL HOLDINGS & FINANCE SA, Avenue Général-Guisan 70; CH-1009 PULLY, CH
 (30) PRIORITET: 22 okt 1996 Sverige 92-2205
 (22) ANSØGNINGSDATO: 17 apr 1997
- (21)MA 0428 1997 (54)1) dispenser til væsker samt 2) hætte dertil
 (71) ANSØGER(E): Courtaulds Aerospace, Inc., 2820 Empire Avenue; Burbank; California 91504, US
 (30) PRIORITET: 29 okt 1996 USA 29/061.707
 (22) ANSØGNINGSDATO: 22 apr 1997

Klasse 10 - Ure og andre måleinstrumenter, instrumenter til kontrol og signalgivning

- (21)MA 0298 1997 (54)Et keratometer
 (71) ANSØGER(E): Haag-Streit AG, Gartenstadtstrasse 10; CH-3098 Köniz, CH
 (30) PRIORITET: 17 okt 1996 WIPO** DM/037 928
 (22) ANSØGNINGSDATO: 14 mar 1997

Klasse 12 - Transportmidler og hejseapparater

- (21)MA 0416 1997 (54)En bakspejladapter
 (71) ANSØGER(E): Krister Johansson, Berghogen 129; S-451 Uddevalla, SE
 (30) PRIORITET: 23 okt 1996 Sverige 96-2217
 (22) ANSØGNINGSDATO: 18 apr 1997

Klasse 16 - Fotografiske, kinematografiske og optiske artikler

MA 0298 1997 Se Cl. 10

Klasse 19 - Papirhandlervarer og kontorartikler, materiale til brug for kunstnere og til undervisning

- (21)MA 0393 1997 (54)En holder til papirclips
 (71) ANSØGER(E): Goudsmit Holding B. V., Petunialaan 19; NL-5582 HA WAALRE, NL
 (30) PRIORITET: 14 okt 1996 WIPO** DM/038094
 (22) ANSØGNINGSDATO: 11 apr 1997
- (21)MA 0394 1997 (54)En holder til papirclips
 (71) ANSØGER(E): Goudsmit Holding B. V., Petunialaan 19; NL-5582 HA WAALRE, NL
 (30) PRIORITET: 14 okt 1996 WIPO** DM/038094
 (22) ANSØGNINGSDATO: 11 apr 1997

Klasse 21 - Varer til spil, leg og sport, telte

- (21)MA 0383 1997 (54)1-3) træningsapparat
 (71) ANSØGER(E): Martin A. Van Der Hoeven, 4646 Rancho Repose; Del mar; California 92014, US Thomas J. Ryan, 13605 Pine Needles Drive; Del Mar, California 92014, US Jaeson Cayne, 2917 Managua Place; Carlsbad, California 92056, US

(30) PRIORITET: 10 okt 1996 USA 29/060895
(22) ANSØGNINGSDATO: 09 apr 1997

Klasse 23 - Udstyr til distribution af væsker og luftarter, sanitets-, opvarmnings-, ventilations- og luftkonditioneringsudstyr, fast brændsel

(21)MA 0310 1997 (54)En sæbeautomat
(71) ANSØGER(E): Unilever N. V., Weena 455; 3013 AL Rotterdam, NL
(30) PRIORITET: 15 okt 1996 Storbritannien 2060046
(22) ANSØGNINGSDATO: 17 mar 1997

(21)MA 0386 1997 (54)Et apparat til prøvning for utæthed
(71) ANSØGER(E): Franz-Josef Leis, Faaker Strasse 11; 65187 Wiesbaden, DE
(30) PRIORITET: 14 okt 1996 Tyskland M 9608840.0
(22) ANSØGNINGSDATO: 10 apr 1997

(21)MA 0417 1997 (54)Et kabinet til væskedispensere
(71) ANSØGER(E): S. C. Johnson & Son, Inc., a corporation of the State of Wisconsin, 1525 Howe Street; Racine; Wisconsin 53403, US
(30) PRIORITET: 21 okt 1996 USA 29/061,293
(22) ANSØGNINGSDATO: 21 apr 1997

Klasse 24 - Medicinal- og laboratorieudstyr

(21)MA 0198 1997 (54)En opsamlingsindretning
(71) ANSØGER(E): SmithKline Beecham Corporation, One Franklin Plaza; Philadelphia; Pennsylvania 19103, US Epitope, Inc., 8505 S. W. Creekside Place; Beaverton; Oregon 97008, US
(30) PRIORITET: 16 aug 1996 USA 29/058,502
(22) ANSØGNINGSDATO: 14 feb 1997

Klasse 25 - Bygninger og byggelementer

(21)MA 0369 1997 (54)En tagdækningsplade
(71) ANSØGER(E): Mera System Plåt AB, P O Box 20; S-230 23 Anderslöv, SE
(30) PRIORITET: 15 okt 1996 Sverige 96-2159
(22) ANSØGNINGSDATO: 07 apr 1997

Klasse 30 - Artikler og udstyr til pleje og behandling af dyr

(21)MA 0376 1997 (54)En støtte til slagtekalve
(71) ANSØGER(E): Stork RMS B. V., Albert Schweitzerstraat 33; 7131 PG Lichtenvoorde, NL
(30) PRIORITET: 11 okt 1996Beneluxlandene 72399-00
(22) ANSØGNINGSDATO: 08 apr 1997

Registrerede mønstre

(21) Ansøgningsnummer	(44) Bekendtgjort i Reg. Tid. nr	(11) Registreringsnummer	(15) Registreringsdato	(18) Registreringen er gyldig til
MA 0452 1995	23/9501 dec 1995	MR 0361 1997	01 maj 1997	11 maj 2000
MA 0312 1996	03/9707 feb 1997	MR 0286 1997	01 maj 1997	27 mar 2001
MA 0399 1996	03/9707 feb 1997	MR 0362 1997	01 maj 1997	22 apr 2001
MA 0447 1996	03/9707 feb 1997	MR 0364 1997	01 maj 1997	30 apr 2001
MA 0549 1996	03/9707 feb 1997	MR 0287 1997	01 maj 1997	31 maj 2001
MA 0554 1996	03/9707 feb 1997	MR 0363 1997	01 maj 1997	04 jun 2001
MA 0600 1996	03/9707 feb 1997	MR 0288 1997	01 maj 1997	18 jun 2001
MA 0631 1996	03/9707 feb 1997	MR 0289 1997	01 maj 1997	27 jun 2001
MA 0632 1996	03/9707 feb 1997	MR 0290 1997	01 maj 1997	27 jun 2001
MA 0672 1996	03/9707 feb 1997	MR 0291 1997	01 maj 1997	11 jul 2001
MA 0737 1996	03/9707 feb 1997	MR 0292 1997	01 maj 1997	01 aug 2001
MA 0805 1996	03/9707 feb 1997	MR 0293 1997	01 maj 1997	26 aug 2001
MA 0846 1996	03/9707 feb 1997	MR 0294 1997	01 maj 1997	10 sep 2001
MA 0864 1996	03/9707 feb 1997	MR 0295 1997	01 maj 1997	13 sep 2001
MA 0880 1996	03/9707 feb 1997	MR 0296 1997	01 maj 1997	18 sep 2001
MA 0905 1996	03/9707 feb 1997	MR 0297 1997	01 maj 1997	26 sep 2001
MA 0912 1996	03/9707 feb 1997	MR 0298 1997	01 maj 1997	27 sep 2001
MA 0920 1996	03/9707 feb 1997	MR 0299 1997	01 maj 1997	01 okt 2001
MA 0959 1996	03/9707 feb 1997	MR 0300 1997	01 maj 1997	09 okt 2001
MA 0967 1996	03/9707 feb 1997	MR 0301 1997	01 maj 1997	10 okt 2001
MA 0972 1996	03/9707 feb 1997	MR 0302 1997	01 maj 1997	11 okt 2001
MA 0973 1996	03/9707 feb 1997	MR 0303 1997	01 maj 1997	11 okt 2001
MA 0974 1996	03/9707 feb 1997	MR 0304 1997	01 maj 1997	11 okt 2001
MA 0975 1996	03/9707 feb 1997	MR 0305 1997	01 maj 1997	11 okt 2001
MA 0976 1996	03/9707 feb 1997	MR 0306 1997	01 maj 1997	11 okt 2001
MA 0980 1996	03/9707 feb 1997	MR 0307 1997	01 maj 1997	11 okt 2001
MA 0981 1996	03/9707 feb 1997	MR 0308 1997	01 maj 1997	11 okt 2001
MA 0984 1996	03/9707 feb 1997	MR 0309 1997	01 maj 1997	14 okt 2001
MA 0987 1996	03/9707 feb 1997	MR 0310 1997	01 maj 1997	15 okt 2001
MA 0988 1996	03/9707 feb 1997	MR 0311 1997	01 maj 1997	15 okt 2001
MA 0990 1996	03/9707 feb 1997	MR 0365 1997	01 maj 1997	16 okt 2001
MA 0995 1996	03/9707 feb 1997	MR 0312 1997	01 maj 1997	17 okt 2001
MA 0996 1996	03/9707 feb 1997	MR 0313 1997	01 maj 1997	17 okt 2001
MA 0997 1996	03/9707 feb 1997	MR 0314 1997	01 maj 1997	17 okt 2001
MA 0998 1996	03/9707 feb 1997	MR 0315 1997	01 maj 1997	17 okt 2001
MA 1018 1996	03/9707 feb 1997	MR 0316 1997	01 maj 1997	24 okt 2001
MA 1046 1996	03/9707 feb 1997	MR 0317 1997	01 maj 1997	01 nov 2001
MA 1101 1996	03/9707 feb 1997	MR 0318 1997	01 maj 1997	15 nov 2001
MA 1117 1996	03/9707 feb 1997	MR 0319 1997	01 maj 1997	19 nov 2001
MA 1122 1996	03/9707 feb 1997	MR 0320 1997	01 maj 1997	19 nov 2001
MA 1152 1996	03/9707 feb 1997	MR 0321 1997	01 maj 1997	25 nov 2001
MA 1153 1996	03/9707 feb 1997	MR 0322 1997	01 maj 1997	25 nov 2001
MA 1154 1996	03/9707 feb 1997	MR 0323 1997	01 maj 1997	25 nov 2001
MA 1160 1996	03/9707 feb 1997	MR 0324 1997	01 maj 1997	27 nov 2001
MA 1166 1996	03/9707 feb 1997	MR 0325 1997	01 maj 1997	02 dec 2001
MA 1176 1996	03/9707 feb 1997	MR 0326 1997	01 maj 1997	03 dec 2001
MA 1182 1996	03/9707 feb 1997	MR 0327 1997	01 maj 1997	04 dec 2001
MA 1183 1996	03/9707 feb 1997	MR 0328 1997	01 maj 1997	04 dec 2001
MA 1184 1996	03/9707 feb 1997	MR 0329 1997	01 maj 1997	04 dec 2001
MA 1185 1996	03/9707 feb 1997	MR 0330 1997	01 maj 1997	04 dec 2001
MA 1193 1996	03/9707 feb 1997	MR 0331 1997	01 maj 1997	09 dec 2001
MA 1195 1996	03/9707 feb 1997	MR 0332 1997	01 maj 1997	10 sep 2001
MA 1196 1996	03/9707 feb 1997	MR 0333 1997	01 maj 1997	10 dec 2001
MA 1197 1996	03/9707 feb 1997	MR 0334 1997	01 maj 1997	10 dec 2001
MA 1206 1996	03/9707 feb 1997	MR 0335 1997	01 maj 1997	12 dec 2001
MA 1207 1996	03/9707 feb 1997	MR 0336 1997	01 maj 1997	12 dec 2001
MA 1208 1996	03/9707 feb 1997	MR 0337 1997	01 maj 1997	13 dec 2001
MA 1212 1996	03/9707 feb 1997	MR 0338 1997	01 maj 1997	04 jun 2001
MA 1213 1996	03/9707 feb 1997	MR 0339 1997	01 maj 1997	04 jun 2001
MA 1214 1996	03/9707 feb 1997	MR 0340 1997	01 maj 1997	04 jun 2001
MA 1215 1996	03/9707 feb 1997	MR 0341 1997	01 maj 1997	04 jun 2001
MA 1216 1996	03/9707 feb 1997	MR 0342 1997	01 maj 1997	04 jun 2001
MA 1217 1996	03/9707 feb 1997	MR 0343 1997	01 maj 1997	04 jun 2001
MA 1218 1996	03/9707 feb 1997	MR 0344 1997	01 maj 1997	04 jun 2001
MA 1219 1996	03/9707 feb 1997	MR 0345 1997	01 maj 1997	04 jun 2001
MA 1220 1996	03/9707 feb 1997	MR 0346 1997	01 maj 1997	04 jun 2001
MA 1221 1996	03/9707 feb 1997	MR 0347 1997	01 maj 1997	04 jun 2001
MA 1222 1996	03/9707 feb 1997	MR 0348 1997	01 maj 1997	04 jun 2001
MA 1223 1996	03/9707 feb 1997	MR 0349 1997	01 maj 1997	04 jun 2001
MA 1224 1996	03/9707 feb 1997	MR 0350 1997	01 maj 1997	04 jun 2001
MA 1225 1996	03/9707 feb 1997	MR 0351 1997	01 maj 1997	04 jun 2001

Hvis * = se under rubrikken "ændringer".

MA 1226 1996	03/9707 feb 1997	MR 0352 1997	01 maj 1997	04 jun 2001
MA 1229 1996	03/9707 feb 1997	MR 0353 1997	01 maj 1997	18 dec 2001
MA 1238 1996	03/9707 feb 1997	MR 0354 1997	01 maj 1997	20 dec 2001
MA 1250 1996	03/9707 feb 1997	MR 0355 1997	01 maj 1997	23 dec 2001
MA 1251 1996	03/9707 feb 1997	MR 0356 1997	01 maj 1997	23 dec 2001
MA 1252 1996	03/9707 feb 1997	MR 0357 1997	01 maj 1997	23 dec 2001
MA 1253 1996	03/9707 feb 1997	MR 0358 1997	01 maj 1997	23 dec 2001
MA 1254 1996	03/9707 feb 1997	MR 0359 1997	01 maj 1997	23 dec 2001
MA 1255 1996	03/9707 feb 1997	MR 0360 1997	01 maj 1997	23 dec 2001

Henlagte, afslåede eller tilbagetagne mønsteransøgninger

Henlagte, afslåede eller tilbagetagne mønsteransøgninger, som er offentligt tilgængelige.

(21) Ansøgningsnummer
MA 0881 1996

(44) Bekendtgjort i tidende nr.

(43) Offentliggjort i tidende
21/960

Ændringer

Ændringer vedrørende retten til mønstret, mønsterhavers navn, bopæl, fuldm. m. v.

Overdragelser:

(11)MR 0430 1989

til: (71) Brolæggerlaugets Indkøbs & Materielservice ApS, Florsgade 5; 2200 København N, DK

(11)MR 0801 1994

til: (71) Horsevan International (holding) S. A., 5, rue Aldringen; P. O. Box 174; L-2011 Luxembourg, LU

(11)MR 1151 1996

til: (71) Positron Investimentos E Servicos Lda., Avenida do Infante, numero 50; Funchal, Madeira, PT

Adresseændring:

(11)MR 0929 1989

til: (71) Gunnebo Industrier AB, S-590 93 Gunnebobruk, SE

(11)MR 1020 1989

til: (71) Schoeller-Plast-Enterprise A/S, Indiavej 1; 2100 København Ø, DK

(11)MR 0120 1993

til: (71)Lene Lundgaard Dinesen, Borgmester Jensens Allé 27D, 4tv; 2100 København Ø, DK

(11)MR 0379 1993

til: (71) Gallet S. A. Société Anonyme de droit francais, Zone Industrielle Sud; 01400 Chantillon Sur Chalaronne, FR

Fornyelse af mønsterregistreringer

Fornyelser af registreringer foretaget i medfør af lov om mønstre nr. 218 af 27. maj 1970.

(11) Registrerings- nummer	(18) Gyldig til
MR 0676 1989	04 mar 2002
MR 0941 1989	13 apr 2002
MR 1013 1989	11 jun 2002
* MR 1020 1989	03 jul 2002
MR 1280 1989	06 mar 2002
MR 0207 1990	04 maj 2002
MR 0208 1990	04 maj 2002
MR 1118 1992	20 feb 2002
MR 0046 1993	16 jan 2002
MR 0175 1993	14 apr 2002
MR 0191 1993	29 apr 2002
MR 0231 1993	21 maj 2002
MR 0234 1993	22 maj 2002
MR 0235 1993	22 maj 2002
MR 0236 1993	25 maj 2002
MR 0237 1993	25 maj 2002
MR 0303 1993	01 maj 2002
MR 0305 1993	01 maj 2002
MR 0307 1993	18 maj 2002
MR 0308 1993	18 maj 2002
MR 0309 1993	18 maj 2002
MR 0357 1993	22 maj 2002
MR 0359 1993	25 maj 2002
MR 0365 1993	15 apr 2002
MR 0372 1993	19 maj 2002
* MR 0379 1993	23 jun 2002
MR 0420 1993	18 maj 2002
MR 0822 1993	04 jun 2002
MR 0890 1993	22 jun 2002
MR 0946 1993	19 jun 2002
MR 0947 1993	19 jun 2002
MR 0979 1993	19 jan 2003
MR 0794 1994	10 apr 2002

Udslettelser af registreringer

Udslettelser af registreringer foretaget i medfør af lov om mønstre nr. 218 af 27. maj 1970.

(11) Registreringsnummer.

(11) MR 0892 1982
(11) MR 0142 1983
(11) MR 0143 1983
(11) MR 0144 1983
(11) MR 0145 1983
(11) MR 0146 1983
(11) MR 0147 1983
(11) MR 0148 1983
(11) MR 0149 1983
(11) MR 0150 1983
(11) MR 0151 1983
(11) MR 0152 1983
(11) MR 0153 1983
(11) MR 0156 1983
(11) MR 0371 1983
(11) MR 0005 1988
(11) MR 0007 1988
(11) MR 0039 1988
(11) MR 0238 1988
(11) MR 0330 1988
(11) MR 0030 1989
(11) MR 0166 1989
(11) MR 0244 1989
(11) MR 0253 1989
(11) MR 0290 1989
(11) MR 0291 1989
(11) MR 0292 1989
(11) MR 0294 1989
(11) MR 0348 1989
(11) MR 0352 1989
* (11) MR 0697 1989
(11) MR 0480 1992
(11) MR 0481 1992
(11) MR 0734 1992
(11) MR 0736 1992
(11) MR 0785 1992
(11) MR 0786 1992
(11) MR 0788 1992
(11) MR 0791 1992
(11) MR 0825 1992
(11) MR 0826 1992
(11) MR 0893 1992
(11) MR 0894 1992
(11) MR 0895 1992
(11) MR 0896 1992
(11) MR 0897 1992
(11) MR 0898 1992
(11) MR 0906 1992
(11) MR 0907 1992
(11) MR 0909 1992
(11) MR 0910 1992
(11) MR 0911 1992
(11) MR 0912 1992
(11) MR 0913 1992
(11) MR 0914 1992
(11) MR 0915 1992
(11) MR 0916 1992
(11) MR 0917 1992
(11) MR 0918 1992
(11) MR 0921 1992
(11) MR 0922 1992
(11) MR 0953 1992
(11) MR 0985 1992
(11) MR 1033 1992
(11) MR 1034 1992
(11) MR 1036 1992
(11) MR 1037 1992
(11) MR 1038 1992
(11) MR 1125 1992
(11) MR 1126 1992
(11) MR 1156 1992
(11) MR 0084 1993

Hvis * = se under rubrikken "ændringer".

- * (11) MR 0138 1993
- * (11) MR 0319 1993
- * (11) MR 0320 1993
- * (11) MR 0321 1993
- * (11) MR 0322 1993
- * (11) MR 0364 1993
- * (11) MR 0480 1993
- (11) MR 0563 1993

Patentdirektoratet udgiver

Dansk Mønsterregister 1996

Indeholder en alfabetisk fortegnelse over indehavere af mønstre registreret i 1996 samt henvisning til det nummer og år hvori registreringen er bekendtgjort i Dansk Mønstertidende.

Publikationen omfatter desuden et klasseregister, som henviser til mønsterregistreringsnummeret.

Årsregistret udkom februar 1997 og koster **200,00 kroner**.

Dansk Varemærkeregister 1996

Indeholder en alfabetisk fortegnelse over indehavere af vare- og fællesmærker registreret i 1996

samt henvisning til det nummer og år hvori registreringen er bekendtgjort i Dansk Varemærketidende.

Årsregistret udkom primo marts 1997 og koster **200,00 kroner**.

Varemærkesærtidende over §13 afslag i 1996

Er gengivet med figurmærker og indeholder en alfabetisk fortegnelse over varemærker, der i 1996 er nægtet registrering under henvisning til varemærkelovens §13 om manglende særpræg. Afslagsbegrundelsen er anført. Publikationen udkom primo marts 1997 og koster **100,00 kroner**.

Varemærkesærtidende over indsigelsesafgørelser i 1996

Indeholder et resume af de afgørelser, der er truffet i indsigelsessager i 1996 i henhold til Varemærkeloven og Fællesmærkeloven af 6. juni 1991.

Publikationen udkom primo april 1997 og koster **200,00 kroner**.

Dansk Patentregister 1996

Indeholder alfabetisk navneregister, klasseregister samt nummerliste over danske patenter udstedt i 1996. Registret udkom februar 1997. Årsregistret koster **400,00 kroner**.

Ovenstående kan bestilles ved at sende eller faxe kopi af nedenstående kupon til: Patentdirektoratet, Helgeshøj Alle 81, 2630 Taastrup. **Telefax: 43 50 80 01**.

De er også velkommen til bestille publikationerne telefonisk. De kan ringe til Patentdirektoratets RePro-afdeling, **Tlf.: 43 50 85 40**, Martin Winther Petersen.

Bestillingskupon

Jeg bestiller herved:

- ___ stk. Dansk Mønsterregister 1996
- ___ stk. Dansk Varemærkeregister 1996
- ___ stk. Særtidende § 13 afslag 1996
- ___ stk. Indsigelsessærtidende. Afgørelser for 1996
- ___ stk. Dansk Patentregister 1996

Firma: _____

Navn: _____

Adresse: _____

Prisliste

Pr. 1. januar 1997

Patenter

Supplerende beskyttelsescertifikater

Brugsmodeller

Mønstre (design)

Chips (halvledertopografier)

Vare- og fællesmærker

Kommunevåbener og -segl

Publikationer

Erhvervsservice

Kopiservice

Kurser og foredrag

Prisliste vedr. internationale ansøgninger (PCT) og europæiske patentansøgninger (EPK) samt vedr. ansøgninger om international varemærkeregistrering og EU-varemærkeregistrering kan fås ved henvendelse til direktoratet.

Erhvervsministeriet

Patentdirektoratet

Helgeshøj Allé 81
2630 Taastrup
Telefon 43 50 80 00
Telefax 43 50 80 01
Postgiro 8 98 99 23



Patenter

kr.

1. Ansøgningsgebyr	
a. Grundgebyr	3000,00
b. Tillægsgebyr for hvert patentkrav ud over 10	300,00
c. Tillægsgebyr for nyhedsundersøgelse og patentbarhedsvurdering på grundlag af engelsksproget patentansøgning	1500,00
2. Gebyrer for nyhedsundersøgelse af international type (PL §9)	
I Når den svenske patentmyndighed er nyhedsundersøgende:	
a. Grundgebyr	5500,00
b. Tillægsgebyr for hvert krav ud over 10	115,00
c. Ekspeditionsgebyr	500,00
II Når Den Europæiske Patentmyndighed er nyhedsundersøgende:	
a. Grundgebyr *	11390,00
b. Ekspeditionsgebyr	500,00
3. Gebyr for senere indlevering af dansk oversættelse af international ansøgning	1100,00
4. Genoptagelsesgebyr	700,00
5. Patentmeddelelsesgebyr	
a. Grundgebyr	2850,00
b. Tillægsgebyr for hver side ud over 35 sider	80,00
c. Tillægsgebyr for hvert patentkrav, for hvilket der ikke er betalt ansøgningsgebyr	300,00
6. Gebyr for publicering af oversættelser af europæiske patentskrifter	
a. Grundgebyr	2850,00
b. Tillægsgebyr for hver side ud over 35 sider	80,00
7. Gebyr for publicering af ændrede patentskrifter	
a. Grundgebyr	2850,00
b. Tillægsgebyr for hver side ud over 35 sider	80,00
8. Genoprettelsesgebyr	3000,00
9. Årsgebyrer	
1. gebyrår	500,00
2. gebyrår	500,00
3. gebyrår	500,00
4. gebyrår	1000,00
5. gebyrår	1150,00
6. gebyrår	1300,00
7. gebyrår	1500,00
8. gebyrår	1700,00
9. gebyrår	1900,00
10. gebyrår	2150,00
11. gebyrår	2400,00
12. gebyrår	2650,00
13. gebyrår	2900,00
14. gebyrår	3150,00
15. gebyrår	3400,00
16. gebyrår	3650,00
17. gebyrår	3900,00
18. gebyrår	4200,00
19. gebyrår	4500,00
20. gebyrår	4800,00

Årsgebyrer, der betales senere end forfaldsdag, forhøjes med 20%.
Gebyret skal være betalt inden 6 måneder efter forfaldsdagen.

10. Gebyr for fremsættelse af indsigelse	2000,00
11. Gebyr for administrativ omprøvning	7000,00
12. Klagegebyr	8000,00

Ovennævnte priser skal ikke tillægges moms

* Grundgebyr til og med 2. januar 1997: 11490,00

Supplerende beskyttelsescertifikater

kr.

1. Ansøgningsgebyr	3000,00
2. Genoptagelsesgebyr	600,00
3. Genoprettelsesgebyr	3000,00
4. Årsgebyr pr. påbegyndt gebyrår	4800,00

Årsgebyrer, der betales senere end forfaldsdag, forhøjes med 20%.
Gebyret skal være betalt inden 6 måneder efter forfaldsdagen.

5. Gebyr for administrativ omprøvning	1500,00
6. Klagegebyr	4000,00

Der skal betales et gebyr på 7000 kr. for eventuel omprøvning af grundpatentet

Ovennævnte priser skal ikke tillægges moms

Brugsmodeller

kr.

1. Ansøgningsgebyr	2000,00
2. Gebyr for senere indlevering af dansk oversættelse af international ansøgning	1100,00
3. Genoptagelsesgebyr	400,00
4. Fornylsesgebyrer	
For 1. periode	2000,00
For 2. periode	3000,00

Fornylsesgebyrer, der betales efter udløbet af den pågældende registreringsperiode, forhøjes med 20%.

5. Gebyr for prøvning før eller efter registrering	
a. Grundgebyr	4000,00
b. Tillægsgebyr for prøvning før registrering på grundlag af engelsksproget brugsmodelansøgning.	1000,00
6. Gebyr for behandling af anmodning om udslettelse	2000,00
7. Gebyr for bekendtgørelse af ændret registrering og publicering af ændret formulering	1100,00
8. Klagegebyr	5000,00

Ovennævnte priser skal ikke tillægges moms

Chips (halvledertopografier)

kr.

1. Ansøgningsgebyr	1500,00
2. Gebyr for behandling af anmodning om overførelse af ansøgning om registrering	1000,00
3. Klagegebyr	4000,00

Ovennævnte priser skal ikke tillægges moms

Mønstre (design)

1. Ansøgningsgebyr	kr. 1300,00
Tillægsgebyrer:	
a. Ved samregistrering for hvert mønster ud over det første	800,00
b. For bekendtgørelse af hver afbildning ud over den første	400,00
2. Genoptagelsesgebyr	200,00
3. Fornyelsesgebyr	2200,00
Tillægsgebyr ved fornyelse:	
Ved samregistrering for hvert mønster ud over det første	1100,00
Fornylsesgebyrer inkl. tillægsgebyr, der betales efter udløbet af den pågældende registreringsperiode, forhøjes med 20%.	
4. Klagegebyr	4000,00

Ovennævnte priser skal ikke tillægges moms

Vare- og fællesmærker

1. Ansøgningsgebyr	kr. 2800,00
a. Grundgebyr	2800,00
b. Tillægsgebyr for hver klasse ud over 3	600,00
Der er i alt 42 klasser	
2. Gebyr for videreførelse af international varemærkeregistrering som dansk vare- eller fællesmærkeansøgning	1500,00
3. Fornyelsesgebyr	2900,00
a. Grundgebyr	2900,00
b. Tillægsgebyr for hver klasse ud over 3	600,00
Fornylsesgebyrer inkl. tillægsgebyr, der betales efter udløbet af den pågældende registreringsperiode, forhøjes med 20%.	
4. Gebyr for anmodning om deling af en ansøgning eller en registrering for hver udskilt ansøgning eller registrering	2000,00
5. Gebyr for fremsættelse af indsigelse	2000,00
6. Gebyr for administrativ ophævelse	2500,00
7. Klagegebyr	4000,00

Ovennævnte priser skal ikke tillægges moms

Kommunevåbener og -segl

1. Ansøgningsgebyr	kr. 2000,00
--------------------	-------------

Ovennævnte pris skal ikke tillægges moms

Publikationer

1. Årsabonnement	kr. 1000,00
a. Dansk Patenttidende	1000,00
b. Patentskrifter	
– på papir	8000,00
– på CD-ROM (ESPACE-DK)	5000,00
c. Dansk Patentregister	400,00
d. Sammendrag af almindeligt tilgængelige danske patentansøgninger	
– Alle sektioner	8000,00
– sektion A	1600,00
– sektion B	1600,00
– sektion C07 + C12	1600,00
– sektion C, resten	900,00
– sektion D	500,00
– sektion E	900,00
– sektion F	900,00
– sektion G	900,00
– sektion H	900,00
e. Oversættelser af EP-skrifter	8000,00
f. Dansk Brugsmodeltidende	600,00
g. Brugsmodelskrifter	8000,00
h. Dansk Varemærketidende	1000,00
i. Dansk Varemærkeregister	200,00
j. Varemærke-særtidende med §13-afslag	100,00
k. Varemærkeindsigelsestidende	200,00
l. Nye danske varemærkeansøgninger, ugeliste	450,00
m. Dansk Mønstertidende	600,00
n. Dansk Mønsterregister	200,00
o. Patenthåndbog, ved tegning af abonnement	500,00
– løblade hertil, pr. side	10,00
p. Brugsmodelhåndbog, ved tegning af abonnement	500,00
– løblade hertil, pr. side	10,00
q. Ankenævnskendelser	
– alle kendelser	4200,00
– kendelser/patent- og brugsmodelområdet	2000,00
– kendelser/vare- og fællesmærkeområdet	2000,00
– kendelser/mønster og chipsområdet	400,00

Abonnementer tillægges porto

2. Løssalg	
a. Dansk Patenttidende	40,00
b. Dansk Patentregister	400,00
c. Sammendrag af alm. tilgængelige patentansøgninger	30,00
d. Dansk Varemærketidende	40,00
e. Dansk Varemærkeregister	200,00
f. Varemærke-særtidende med §13-afslag	100,00
g. Varemærkeindsigelsestidende	200,00
h. Varemærkeindsigelsestidende, udk. 1995	300,00
i. Dansk Mønstertidende	40,00
j. Dansk Mønsterregister	200,00
k. Dansk Brugsmodeltidende	40,00
l. Sammendrag af alm. tilgængelige brugsmodelansøgninger	30,00
m. Fremlæggelses- og patentskrifter på CD-ROM (ESPACE-DK)	
– 1993-1995, pr. årgang	5000,00
– 1990-1992, pr. årgang	2000,00

Ovennævnte priser skal ikke tillægges moms

Fremlæggelses-, patent- og brugsmodelskrifter samt oversættelser af EP-skrifter leveres til gældende kopipris

3. Love og bekendtgørelser	vedr. industriel ejendomsret 12,00-33,00
4. Gennemførelsesforskrifter til EPK i dansk oversættelse	200,00
5. Landekoderegister	100,00
6. Andre publikationer	
a. Varemærkeklassifikation	
– alfabetisk liste	500,00
– klassesdelt liste	400,00
b. Mønsterklassifikation	35,00
– ændringer og tilføjelser hertil	15,00
c. Registreringspraksis, varemærker	185,00
– tillæg hertil	65,00
d. "Fra væsen til virksomhed", Danske patenter gennem 100 år (fås på dansk og engelsk), inkl. moms	195,00

Ovennævnte priser tillægges moms, hvis andet ikke er angivet

Erhvervsservice

1. Timepris*	kr. 750,00	
2. Løbende overvågninger		
a. Teknikovervågning		
Første søgning inkl. oprettelse af søgeprofil og levering af op til 25 nyeste referencer med publikationsforsider ..	3000,00	
Overvågningskørsel pr. gang efter tilbud		
b. Konkurrentovervågning		
Første søgning inkl. oprettelse af søgeprofil og levering af op til 40 nyeste referencer ..	2000,00	
Overvågningskørsel pr. gang efter tilbud		
c. Overvågning af ansøgninger		
Overvågning af dansk patent-, brugsmodeleller varemærkeansøgning sammensættes af:		
Årligt gebyr ..	350,00	
Gebyr pr. meddelelse ..	350,00	
d. Øvrige overvågninger beregnes efter timepris		
Hertil skal lægges evt. online-udgifter		
3. Navneundersøgelser*		
a. International undersøgelse af patentrettigheder i 1-2 navne inkl. op til 40 referencer ..	2000,00	
Yderligere referencer, pr. reference ..	16,00	
Yderligere navne, pr. navn ..	700,00	
b. Undersøgelse af patent- og brugsmodelelrettigheder med gyldighed for Danmark i 1-2 navne ..	1500,00	
Yderligere navne, pr. navn ..	350,00	
c. Øvrige navneundersøgelser beregnes efter timepris		
Hertil skal lægges evt. online-udgifter		
4. Patentfamilieundersøgelser og statusundersøgelser*		
a. Patentfamilieundersøgelse ..	800,00	
b. Patentfamilieundersøgelse, inkl. status ..	1600,00	
c. Tillæg for statusoplysninger, der knytter sig til tidligere udførte patentfamilieundersøgelser ..	1600,00	
d. Statusundersøgelse af udenlandske rettigheder		
Første nummer ..	700,00	
Pr. følgende nummer ..	350,00	
e. Statusundersøgelse af danske rettigheder, pr. nummer ..	350,00	
f. Øvrige undersøgelser beregnes efter timepris		
Hertil skal lægges evt. online-udgifter		
5. Kollisionsundersøgelser af varemærker, inkl. 3 klasser*		
Yderligere klasser, pr. 10 klasser ..	500,00	
6. Skanning af varemærker*		
a. Første klasse ..	500,00	
b. Yderligere klasser, pr. klasse ..	200,00	
c. Skanning af alle 42 klasser ..	3000,00	
7. LOGO-skanning* inkl. op til 25 referencer ..		1800,00
Yderligere referencer, pr. 25 referencer ..	500,00	
8. Klassesøgninger vedr. varemærker* , pr. klasse ..		3000,00
9. Skanning af varemærker ansøgt eller registreret i udlandet*		
a. Første klasse for 1-2 lande ..	1000,00	
b. Følgende lande, pr. land ..	500,00	
c. Følgende klasser, pr. klasse ..	200,00	
10. Gebyr for levering pr. telefax ..		75,00

* Hastelevering kan aftales mod pristillæg.

Ovennævnte priser tillægges moms

Kopiservice

1. Fotokopier af patent- og brugsmodelelpublicationer og af danske ansøgninger	kr.	
a. Ekspeditionsgebyr ..	30,00	
b. Kopipris, pr. side ..	3,25	
Dog minimum 30 kr. pr. publikation (svarende til 9 sider)		
2. Fotokopier, taget på læsesalen		
ved kontant betaling, pr. side, inkl. moms ..	3,00	
3. Udenlandske patentpublicationer, der ikke findes i egne samlinger		
I ved hjemtagning fra udlandet:		
a. Pris for hjemtagning ..	100,00	
b. Pris pr. publikation ..	100,00	
Hjemtagning af sagsakter fra USA og patentpublicationer og sagsakter fra Sydafrika: Pris efter aftale.		
II ved levering af tilsvarende publikation fra egne samlinger		
a. Identifikation ..	100,00	
b. Kopipris (3,25 kr. pr. side)		
4. Engelsksprogede sammendrag, der ikke findes i egne samlinger , pr. sammendrag ..		50,00
5. Tidsskriftsartikler o.l., der ikke findes i egne samlinger		
a. Pris for hjemtagning ..	100,00	
b. Pris pr. artikel ..	100,00	
6. Aktindsigt i europæiske patenter og patentansøgninger		
a. Ekspeditionsgebyr (inkl. EPO-gebyr) ..	315,00	
b. Kopier		
- ved tilsendelse, pr. side ..	3,25	
- ved afhentning, pr. side ..	2,50	
- ved afhentning og kontant betaling, pr. side inkl. moms ..	3,00	
Ovennævnte priser tillægges moms, hvis andet ikke er angivet		
7. Bekræftet kopi af en patent-, brugsmodelel-, mønster- eller varemærkeansøgning ..		300,00
Hertil skal lægges kopiprisen		
8. Bekræftet udskrift af patent-, certifikat-, brugsmodelel-, topografi-, mønster- eller varemærkesagsregistret ..		300,00
9. Udskrift af patent-, certifikat-, brugsmodelel-, topografi-, mønster- eller varemærkesagsregistret ..		50,00
10. Udskrift af registret over kommunevåbener og -segel ..		200,00
Ovennævnte priser skal ikke tillægges moms		
11. Leveringsgebyrer		
a. Levering pr. telefax ..	75,00	
b. Ekspreslevering pr. telefax ..	275,00	
c. Ekspreslevering pr. post ..	200,00	
Hertil lægges porto		
Ovennævnte priser tillægges moms		

Kurser og foredrag

1. Kurser	kr.
Priser på kurser fås ved direkte henvendelse til KursusCentret	
Priser på kurser tillægges moms	
2. Foredrag	
Første time* ..	2000,00
Følgende timer, pr. time* ..	1500,00
* Særpriser afhængig af deltagerantal og forberedelsestid	
Ovennævnte priser skal ikke tillægges moms	

INID-koder

Internationally agreed Numbers for the Identification of Data (INID)

- (11) Serial number of the registration
- (15) Date of the registration
- (17) Expected duration of the registration/renewal
- (18) Expected expiration date of the registration/renewal
- (21) Serial number of the application
- (22) Date of filing of the application
- (23) Exhibition priority data
- (24) Date from which the industrial design right has effect
- (29) Indication of the form in which the industrial design is filed
- (30) Data relating to priority under the Paris Convention
- (43) Date of publication of the industrial design before examination
- (44) Date of publication of the industrial design after examination
- (45) Date of publication of the registered industrial design
- (46) Date of expiration of deferment
- (51) Class and subclass of the Locarno Classification
- (54) Designation of article(s) or product(s) covered by the industrial design or title of the industrial design
- (55) Reproduction of the industrial design (e.g., drawing, photograph) and explanations relating to the reproduction
- (57) Description of characteristic features of the industrial design including indication of colors
- (58) Date of recording of any kind of amendment in the Register
- (62) Serial number(s) and, if available, filing date(s) of application(s), registration(s) or document(s) related by division
- (66) Serial number(s) of application(s) concerning design(s) which is(are) variant(s) of the present one
- (71) Name(s) and address(es) of the applicant
- (72) Name(s) of the creator(s)
- (73) Name(s) and address(es) of the owner(s)
- (74) Name(s) and address(es) of the representative(s)

Domestic Codes for the Identification of Data

- (DL) Data concerning license
- (DP) Data concerning pawning

Internationalt vedtagne Numre til Identifikation af Data (INID)

- Registreringsnummer
- Registreringsdato
- Forventet registreringsperiode/fornyelsesperiode
- Forventet udløbsdato for registrering/fornyelse
- Ansøgningsnummer
- Ansøgningsdato
- Udstillingsprioritetsoplysninger
- Indleveringsdato

- Model indleveret

- Konventionsprioritetsoplysninger

- Dato for offentlig tilgængelighed

- Bekendtgørelsesdato for ansøgningen

- Bekendtgørelsesdato for registreringen

- Udsættelsesdato

- Klasser
- Vareangivelse

- Mønstret

- Beskrivelse herunder farver

- Dato for tilførsel/udslettelse

- Nummer på hovedansøgning eller udskilt ansøgning

- Beslægtede ansøgninger

- Ansøgners navn og -adresse

- Frembringers navn og -adresse
- Indehavernavn og -adresse

- Fuldmægtignavn og -adresse

Interne koder til identifikation af data

- Licensoplysninger
- Pantoplysninger

Patentdirektoratet

Helgeshøj Allé 81
DK-2630 Taastrup

B



Returneres ved varig adresseændring

Erhvervsministeriet

Patentdirektoratet

Helgeshøj Allé 81
DK-2630 Taastrup



Telefon (+45) 43 50 80 00
Telefax (+45) 43 50 80 01
Telex 16046 DPO DK
Giro 8 989923

ISSN 0903-8809