

Dansk Mønster Tidende



Indholdsfortegnelse

Bekendtgørelse af mønsteransøgninger	211
Omtryk	_
Offentligt tilgængelige mønsteransøgninger	235
Registrerede mønstre	237
Henlagte, afslåede eller tilbagetagne mønsteransøgninger	238
Ændringer	239
Fornyelse af mønsterregistreringer.....	240
Udslettelse af mønsterregistreringer.....	241
Rettelser.....	_
Andre meddelelser.....	242

Abonnementsprisen for årgangen er 600,- kr. Abonnement tegnes i Erhvervsservice, Patentdirektoratet, Helgeshøj Allé 81, 2630 Tåstrup, tlf 43 50 80 00, Gironr. 4 02 05 53. Prisen for et enkelt nummer er 40 kr. For forsendelse tillægges porto.

Ansvarlig for redaktion: Niels Ravn
Trykt hos Svalgaard Grafik a.s., Ballerup

ISSN 0903-8825

Bekendtgørelse af mønsteransøgninger

Indsigelser mod registreringen skal fremsættes skriftligt i 2 eksemplarer til registreringsmyndigheden inden 2 måneder fra bekendtgørelsesdagen, jfr. lov om mønstre nr 218 af 27. maj 1970, § 18, stk. 2.

Er det bekendtgjort, at model af mønstret er indleveret, kan denne ses i direktoratet.

Hvis afbildningen er udført i farver, er dette angivet.

Er mønstret forbillede for et ornament, er dette angivet.

(21) **MA 0758 1996**

(54) **En holder til papir**

(51) - Cl. 19-06

(55)

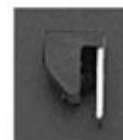
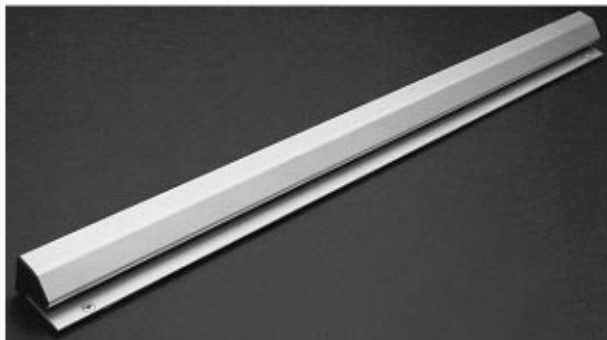

(71) ANSØGER(E):

René Scarpa, Havnebyvej 222; 6792 Rømø, DK

(72) FREMBRINGER(E):

Ansøgeren

(22) ANSØGNINGSDATO:

09 aug 1996

(21) MA 0585 1996

(54) 1) En tandbørste
2) del dertil
3-4) børster dertil, alt til et sæt

(51) - Cl. 04-02

(55)

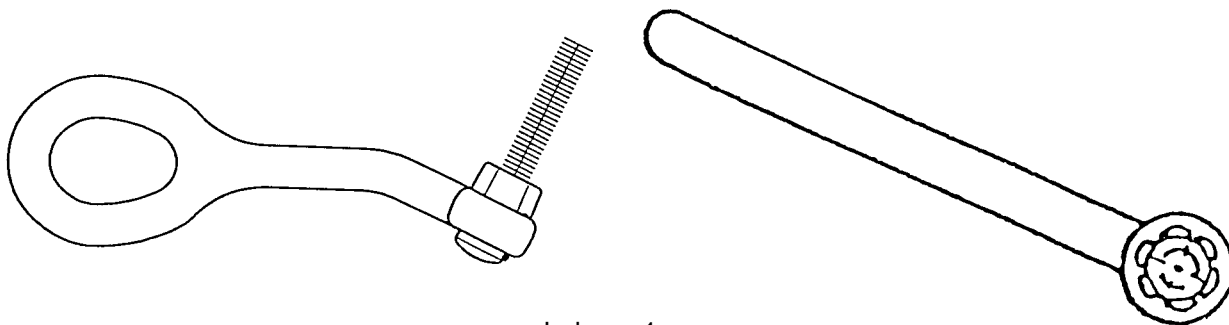

Løbenr. 1

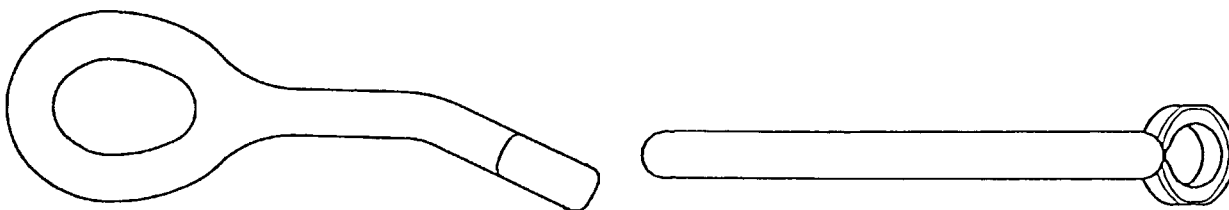

Løbenr. 2

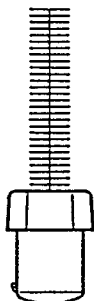
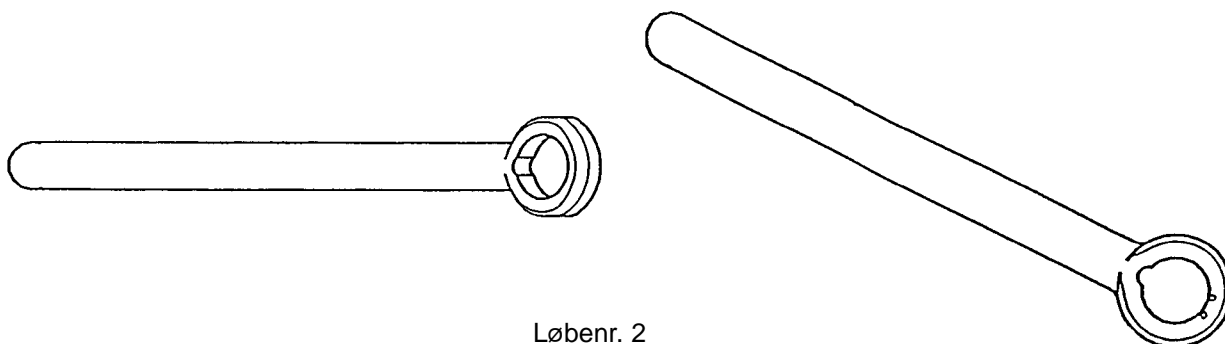

Løbenr. 3



Løbenr. 4

(71) ANSØGER(E):
(74) FULDMÆGTIG:**Trisa Bürstenfabrik AG Triengen**, 6234 Triengen, CH
Hofman-Bang & Boutard, Lehmann & Ree A/S, Hans Bekkevolds Allé 7, Hellerup

(72) FREMBRINGER(E):

Paul Steinmann, Steinbären 10; 6234 Triengen, CH

(30) PRIORITET:

29 dec 1995 Schweiz 122.910

(22) ANSØGNINGSDATO:

13 jun 1996

(21) MA 0828 1996

(54) En dunk

(51) - Cl. 09-02

(55)

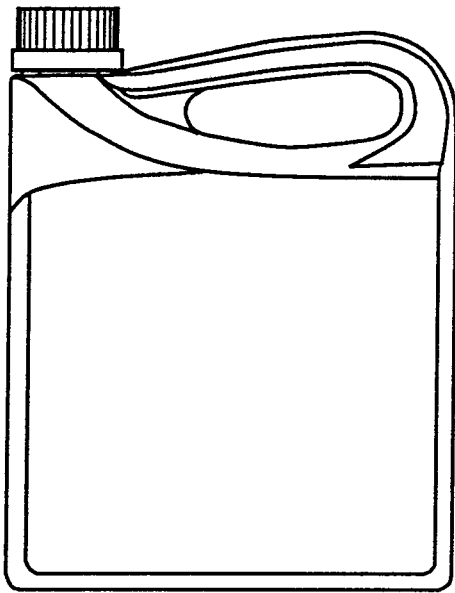

Løbenr. 1

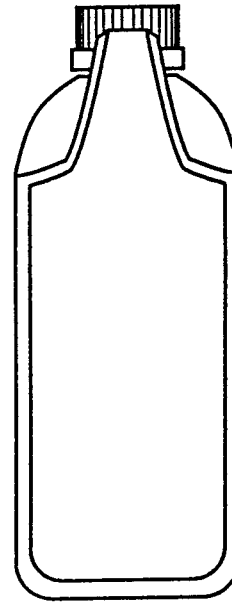

Løbenr. 2

(71) ANSØGER(E):

NILSSON, Hugo, Gunstorp; Tutaryd; S-341 96 Ljungby, SE**Johnsson Karl-Eric**, Åby; S-340 14 Lagan, SE

(74) FULDMÆGTIG:

GOTAPATENT AB, Box 154, Huskvarna

(72) FREMBRINGER(E):

Ansøgeren

(22) ANSØGNINGSDATO:

21 maj 1996

(66) BEMÆRKNINGER:

Ansøger har samme dag indleveret MA 516 1996 og MA 1022 1996.

(21) MA 0854 1996

(54) En septiktank

(51) - Cl. 23-02

(55)

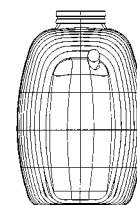
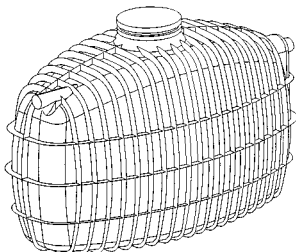
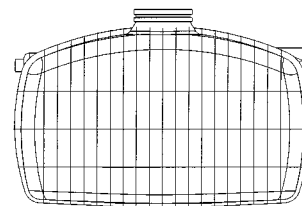
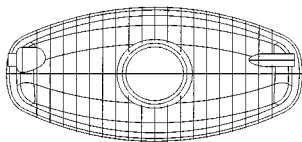

(71) ANSØGER(E):

Wavin B. V., Stationsplein 3; 8011 CW Zwolle, NL

(74) FULDMÆGTIG:

Chas. Hude A/S, H. C. Andersens Boulevard 33, København V

(72) FREMBRINGER(E):

Jaap Vis, De Wederik 4; 7702 AZ DEDEMSVAART, NL

Onno van der Veen, Toutenburg 706; 7423 XK DEVENTER, NL

Jacobus Hubertus Anna Selen, Hogeweg 74; 5914 BE VENLO, NL

(22) ANSØGNINGSDATO:

11 sep 1996

(21) MA 0863 1996

(54) En måtte til terapibrug

(51) - Cl. 06-11

(55)



(71) ANSØGER(E):

Firmaet PEBBLEPOWER v/ Poul Erik Olesen, Brinken 24; 8900 Randers, DK

(74) FULDMÆGTIG:

Larsen & Birkeholm A/S Skandinavisk Patentbureau, Østerågade 25; Postboks 1651, Aalborg

(72) FREMBRINGER(E):

Poul Erik Olesen, Brinken 24; 8900 Randers, DK

(22) ANSØGNINGSDATO:

13 sep 1996

(21) MA 0867 1996

(54) 1) En kurv til frysevarer
2) håndtag dertil

(51) - Cl. 09-04

(55)

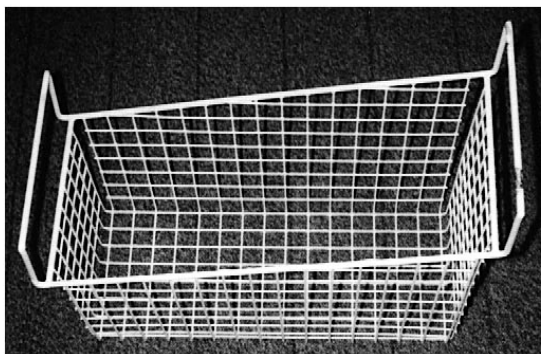

Løbenr. 1

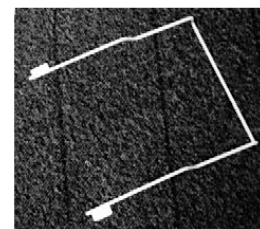
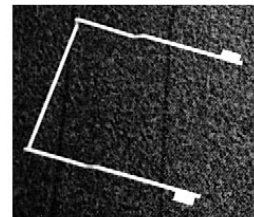

Løbenr. 2

(71) ANSØGER(E):

Dana Traad A/S, Industrivej 20; 6740 Bramming, DK

(72) FREMBRINGER(E):

Bjarne Hansen, Granlunden 104; 6705 Esbjerg Ø, DK

(22) ANSØGNINGSDATO:

16 sep 1996

(21) MA 0877 1996

(54) Et par solbriller

(51) - Cl. 16-06

(55)

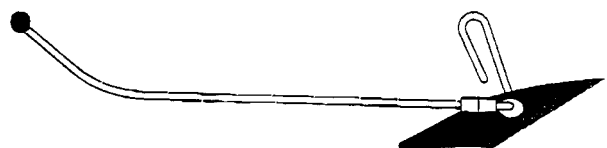
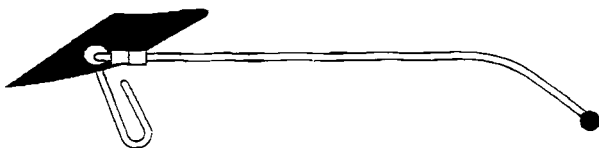
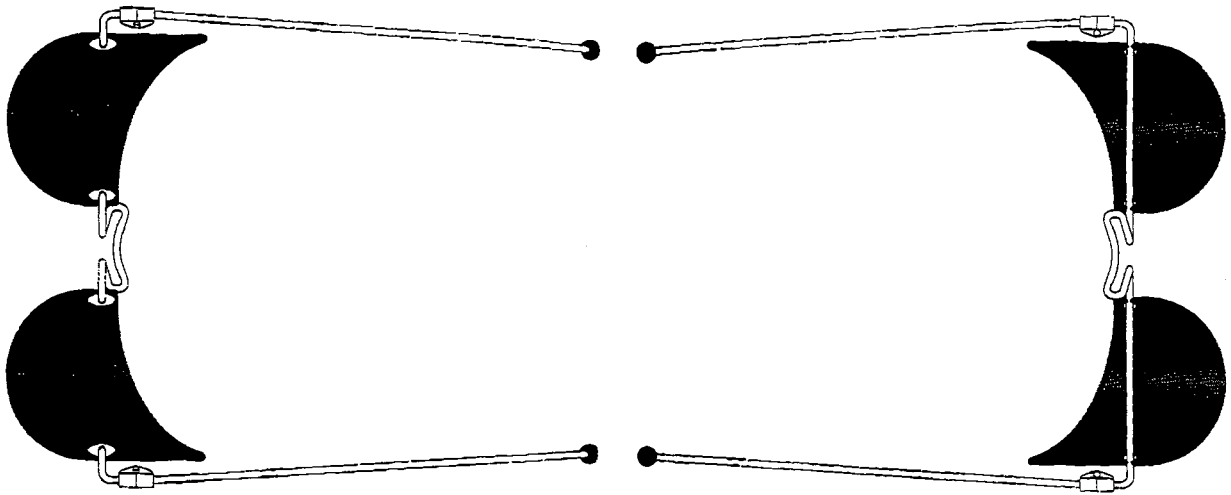
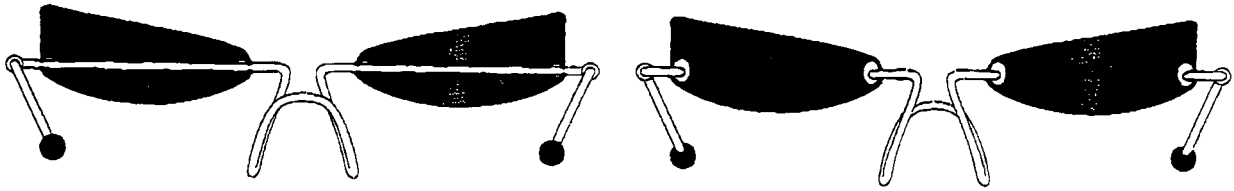

(71) ANSØGER(E):
 (74) FULDMÆGTIG:

Einar Thorsteinn Einarsson, Skeljanes 4; 101 Reykjavik, IS
 Plougmann, Vingtoft & Partners A/S, Sankt Annæ Plads 11; Postboks 3007,
 København K

(72) FREMBRINGER(E):

Ansøgeren

(30) PRIORITET:

18 mar 1996Storbritannien 2 054 947

(22) ANSØGNINGSDATO:

17 sep 1996

(21) **MA 0889 1996**(54) **En transportkasse**

(51) - Cl. 09-03

(55)



(71) ANSØGER(E):

BEKUPLAST KUNSTSTOFFVERARBEITUNGS-GMBH, Industriestrasse 1;
D-49824 Ringe, DE

(74) FULDMÆGTIG:

GOTAPATENT AB, Box 154, Huskvarna

(72) FREMBRINGER(E):

Hans Laarhoven, Mr. van Hasseltlaan 20; NL-7316 DM Apeldoorn, NL

(30) PRIORITET:

19 mar 1996 Tyskland M9602461.5

(22) ANSØGNINGSDATO:

19 sep 1996

(21) **MA 0890 1996**(54) **En tandtrådsholder**

(51) - Cl. 24-99

(55)

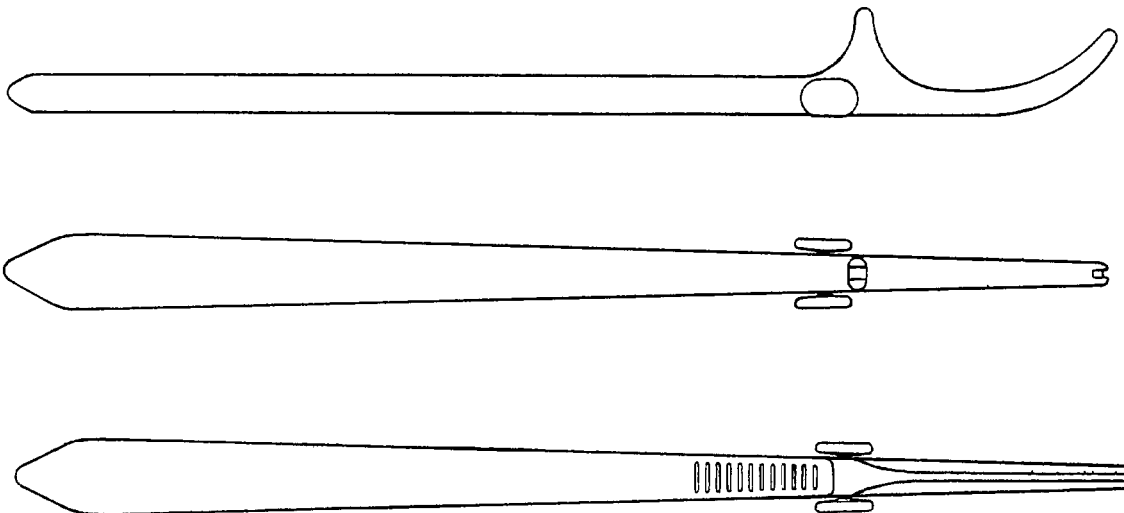

(71) ANSØGER(E):

Teodor Mutto, Stjärnbildsgatan 140; S-418 18 Göteborg, SE

(74) FULDMÆGTIG:

Cegumark AB, Box 53047, Göteborg

(72) FREMBRINGER(E):

Ansøgeren

(22) ANSØGNINGSDATO:

20 sep 1996

(21) MA 0895 1996

(54) En lysestage

(51) - Cl. 26-01

(55)

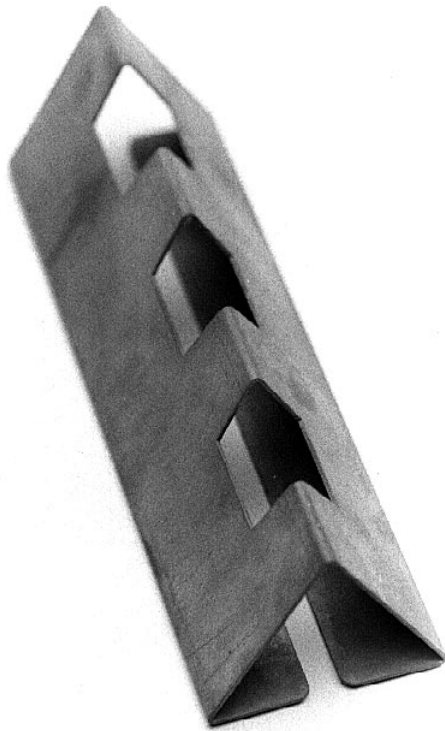

(71) ANSØGER(E):

Unique Interieur ApS,
Kalkbrænderiløbskaj 4;
2100 København Ø, DK

(72) FREMBRINGER(E):

Carsten Lindgren,
Mørdrupvej 99C; 3060
Espergærde, DK

(22) ANSØGNINGSDATO:

23 sep 1996

(21) MA 0900 1996

(54) En lampe

(51) - Cl. 26-05

(55)

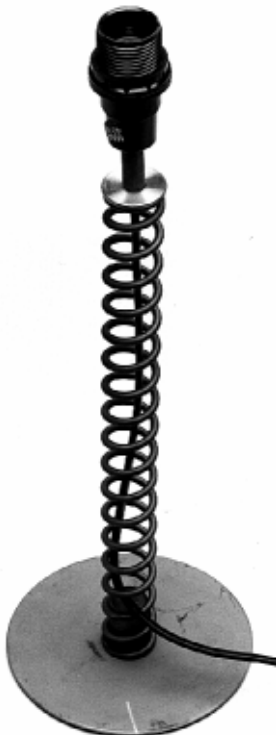

(71) ANSØGER(E):

Unique Interieur ApS,
Kalkbrænderiløbskaj 4;
2100 København Ø, DK

(72) FREMBRINGER(E):

Ansøgeren

(22) ANSØGNINGSDATO:

25 sep 1996

(21) MA 0914 1996

(54) 1) En ventilator
2-3) dele dertil

(51) - Cl. 23-04

(55)

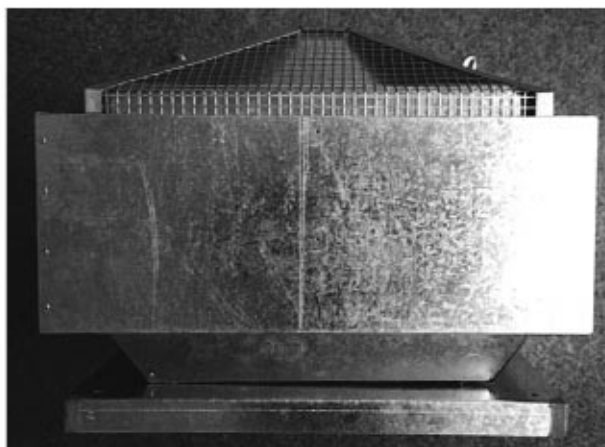
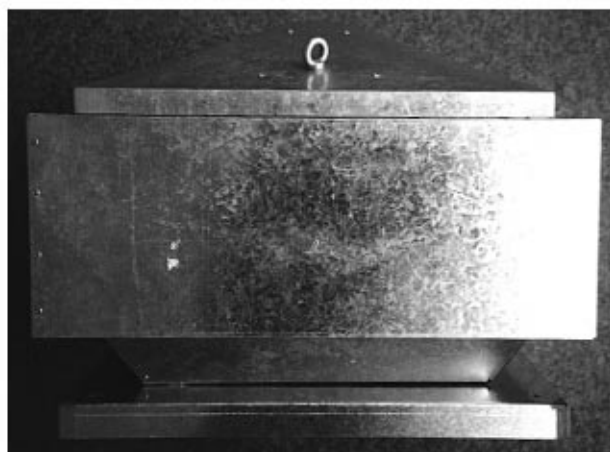
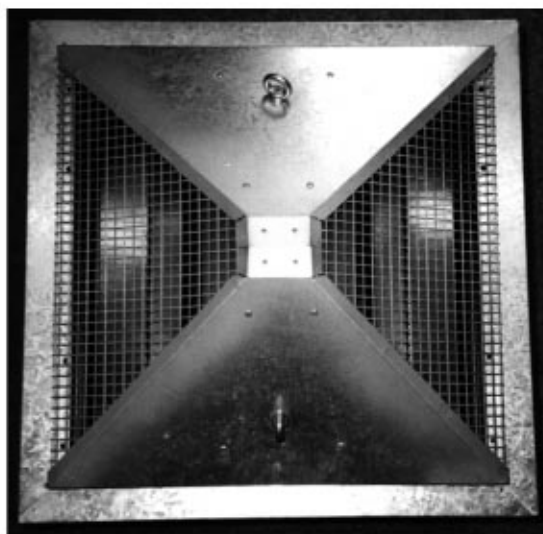
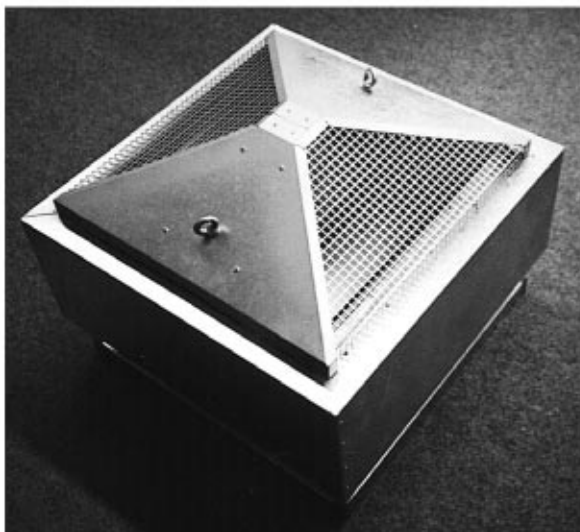

Løbenr. 1

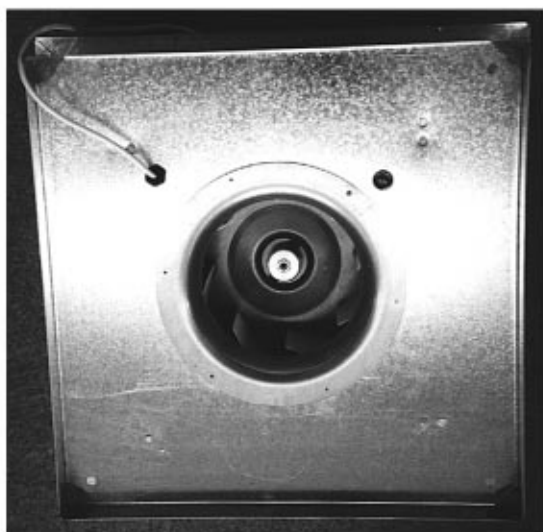

Løbenr. 1

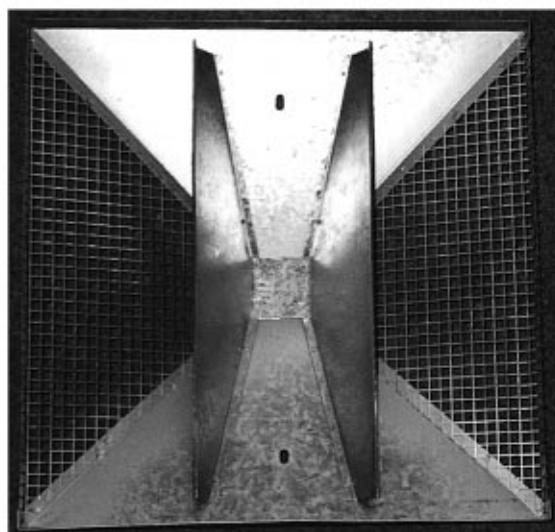

Løbenr. 2

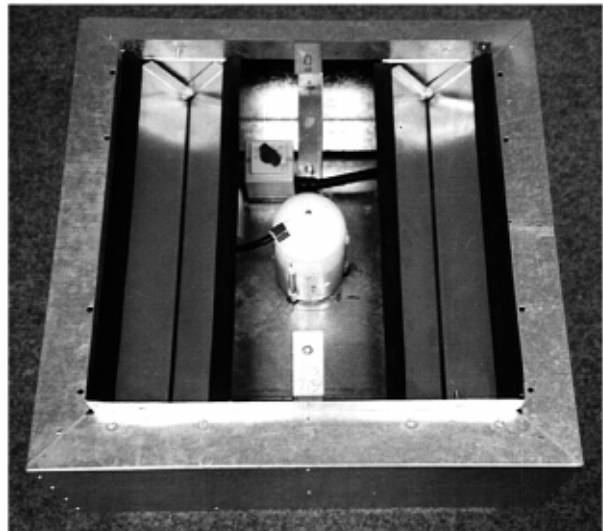
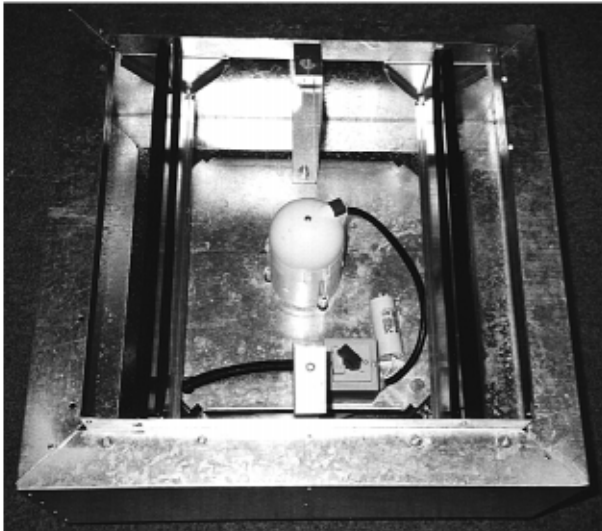

Løbenr. 3

- (71) ANSØGER(E): **Maico Elektroapparate-Fabrik GmH**, Steinbeisstr. 20; 78056 Villingen-Schwenningen, DE
 (74) FULDMÆGTIG: Chas. Hude A/S, H. C. Andersens Boulevard 33, København V
 (72) FREMBRINGER(E): Hans-Udo Liehr, Haydnstrasse 24; 75181 Pforzheim, DE
 (30) PRIORITET: 28 mar 1996 Tyskland M 96 02 970.6
 (22) ANSØGNINGSDATO: 27 sep 1996

(21) MA 1013 1996

(54) En barnevogn

(51) - Cl. 12-12

(55)

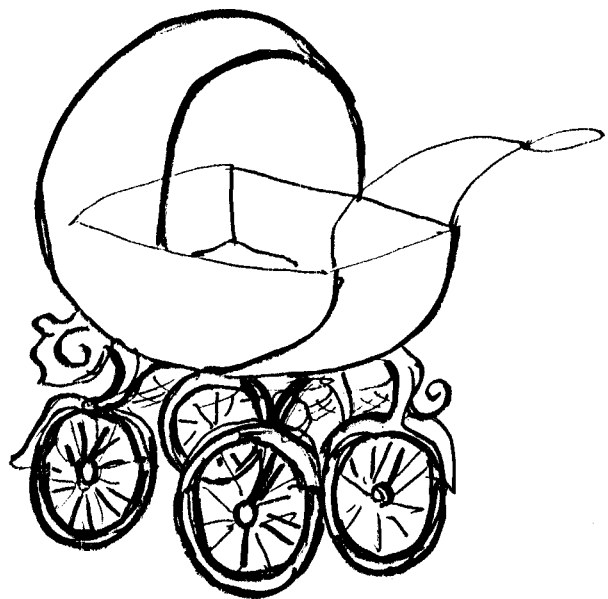

- (71) ANSØGER(E): **Estrid Elisabeth Lund**, Kærsangervej 23 I; København NV, DK
 (72) FREMBRINGER(E): Ansøgeren
 (22) ANSØGNINGSDATO: 23 okt 1996

(21) MA 1022 1996

(54) En dunk

(51) - Cl. 09-02

(55)

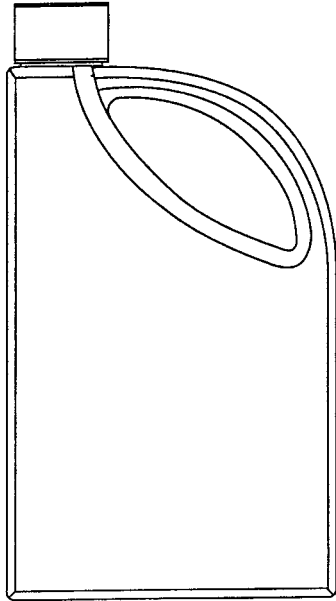

Løbenr. 1

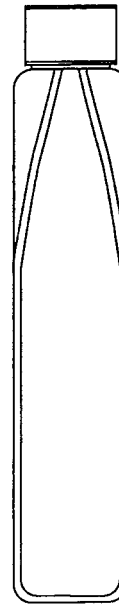

Løbenr. 2

(71) ANSØGER(E):

Nilsson, Hugo, Gunstorp; Tutaryd; S-341 96 Ljungby, SE**Johnsson, Karl-Eric**, Åby; S-340 14 Lagan, SE

(74) FULDMÆGTIG:

GOTAPATENT AB, Box 154, Huskvarna

(72) FREMBRINGER(E):

Ansøgeren

(22) ANSØGNINGSDATO:

21 maj 1996

(66) BEMÆRKNINGER:

Ansøger har samme dag indleveret MA 0516 1996 og MA 0828 1996.

(21) MA 1076 1996

(54) En skulder bæresele

(51) - Cl. 03-01

(55)



(71) ANSØGER(E):

Tommy Kjær, Møllebæksvej 4; 4560 Vig, DK

(72) FREMBRINGER(E):

Ansøgeren

(22) ANSØGNINGSDATO:

11 nov 1996

(66) BEMÆRKNINGER:

Ansøgeren har samme dag indleveret MA 1073 1996 - 1075 1996.

(21) MA 1100 1996

(54) Et cykelstel

(51) - Cl. 12-11

(55)



(71) ANSØGER(E):

Lars Leikier, Christiansh. Voldgade 53 st. th; 1424 København K, DK
Binø, Ll. Colbjørnsensgade 1b, 4; 1703 København V, DK

(72) FREMBRINGER(E):

Ansøgeren

(22) ANSØGNINGSDATO:

15 nov 1996

(21) MA 1139 1996

(54) 1) Et bordstativ 2) Dele dertil

(51) - Cl. 06-04

(55)

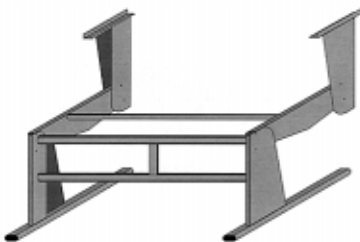

Løbenr. 1



Løbenr. 2

(71) ANSØGER(E):

N. Graversens Metalvarefabrik A/S, Ørnevej 12; Balling; 7860 Spøttrup, DK
 Linds Patentbureau, Ellekrattet 20, Vedbæk

(74) FULDMÆGTIG:

(72) FREMBRINGER(E):

Peter Anton Graversen, Søndergade 18; Balling; 7860 Spøttrup, DK

(22) ANSØGNINGSDATO:

21 nov 1996

(21) MA 1157 1996

(54) En fakkell med holder

(51) - Cl. 26-01

(55)



(71) ANSØGER(E):

Svend-Erik Madsen,
Birkebakken 27; 3460
Birkerød, DK

(72) FREMBRINGER(E):

Ansøgeren

(22) ANSØGNINGSDATO:

26 nov 1996

(21) MA 1171 1996

(54) 1) Et skab til badeværelse
2) Et spejlskab til badeværelse

(51) - Cl. 06-04

(55)



Løbenr. 1



Løbenr. 2

(71) ANSØGER(E):

Villeroy & Boch Aktiengesellschaft, Saaruferstrasse 14-18; 66693 Mettlach,
DE

(74) FULDMÆGTIG:

Chas. Hude A/S, H. C. Andersens Boulevard 33, København V

(72) FREMBRINGER(E):

Reiner MOLL, Turmgasse 7; D-73525 Schwäbisch Gmünd, DE

(30) PRIORITET:

03 jun 1996 Tyskland DM/036 590

(22) ANSØGNINGSDATO:

02 dec 1996

(21) MA 1181 1996

(54) 1-5) Redskaber til tilberedning af mad og drikke

(51) - Cl. 07-04

(55)



Løbenr. 1



Løbenr. 2



Løbenr. 3



Løbenr. 4



Løbenr. 5

(71) ANSØGER(E):

(74) FULDMÆGTIG:

(30) PRIORITET:

(22) ANSØGNINGSDATO:

(66) BEMÆRKNINGER:

MEPAL B. V., 45, Aalstvort; NL-7241 MA Lochem, NL

Patentbureauet Magnus Jensens Eff., Frederiksborgvej 15, Farum

03 jun 1996 WIPO** DM/036 601

03 dec 1996

Ansøger har samme dag indleveret MA 1200 1996.

(21) MA 1188 1996

(54) 1) En kop
2-3) dele dertil

(51) - Cl. 07-01

(55)

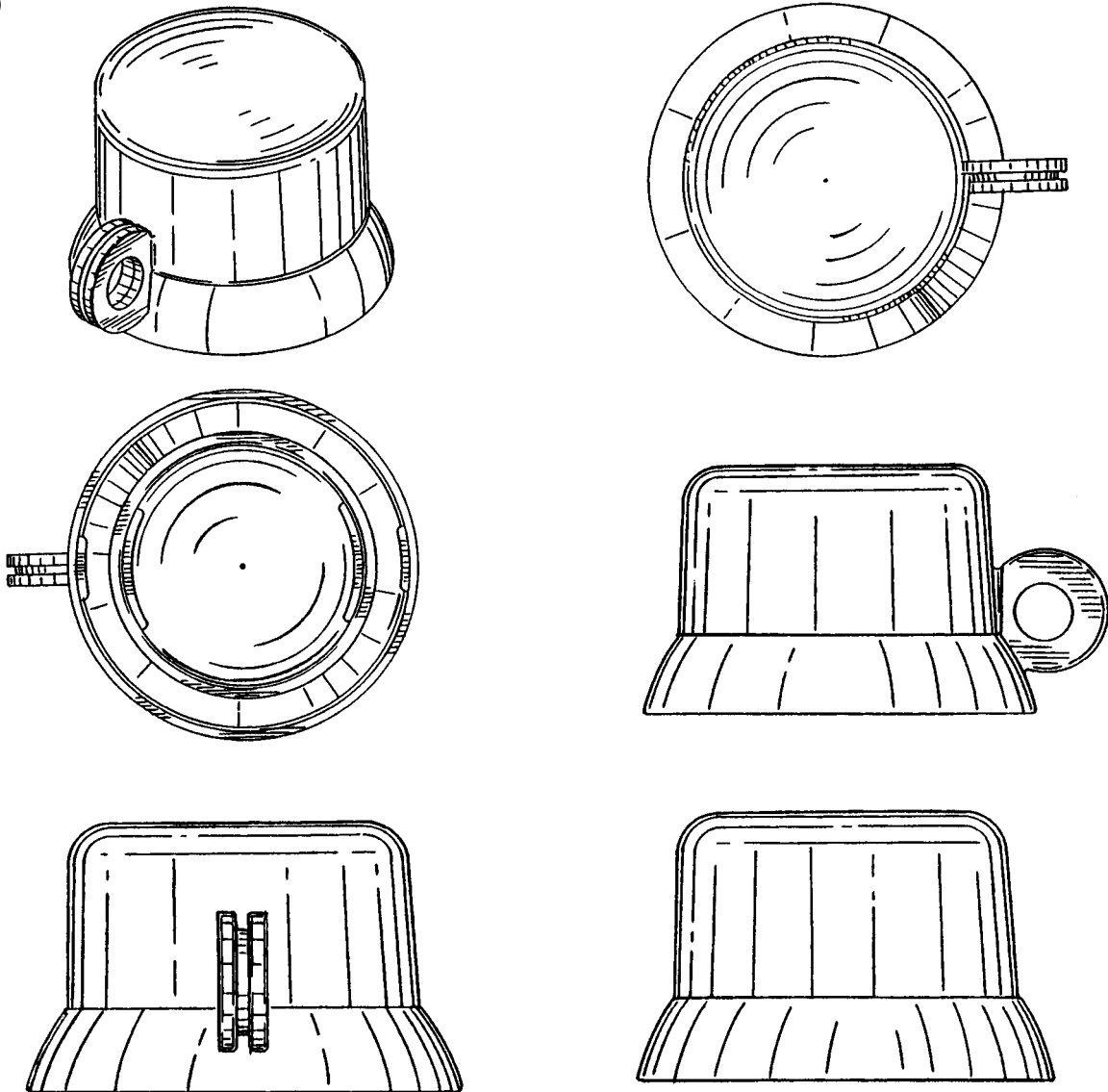

Løbenr. 1

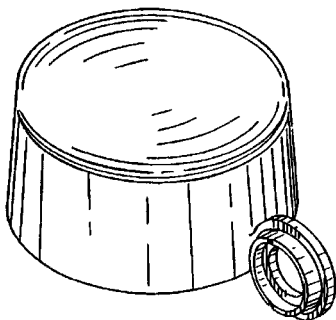

Løbenr. 2

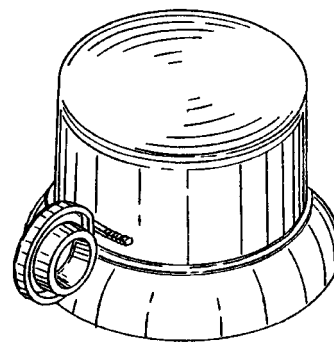

Løbenr. 3

(71) ANSØGER(E):

Dart Industries Inc., a corporation of the State of Delaware, 14901 S. Orange Blossom Trail; Orlando, FL 32837, US

(74) FULDMÆGTIG:

Hofman-Bang & Boutard, Lehmann & Ree A/S, Hans Bekkevolds Allé 7, Hellerup

(72) FREMBRINGER(E):

Andreas Brückner, Danneckerstrasse 21; D-70182 Stuttgart, DE

(30) PRIORITET:

07 jun 1996 USA 29/053,934

(22) ANSØGNINGS DATO:

06 dec 1996

(66) BEMÆRKNINGER:

Ansøger har samme dag indleveret MA 1189 1996.

(21) MA 1189 1996

(54) 1) En lommeflaske med håndtag
 2) Håndtag dertil
 3) Flaske dertil

(51) - Cl. 09-01

(55)

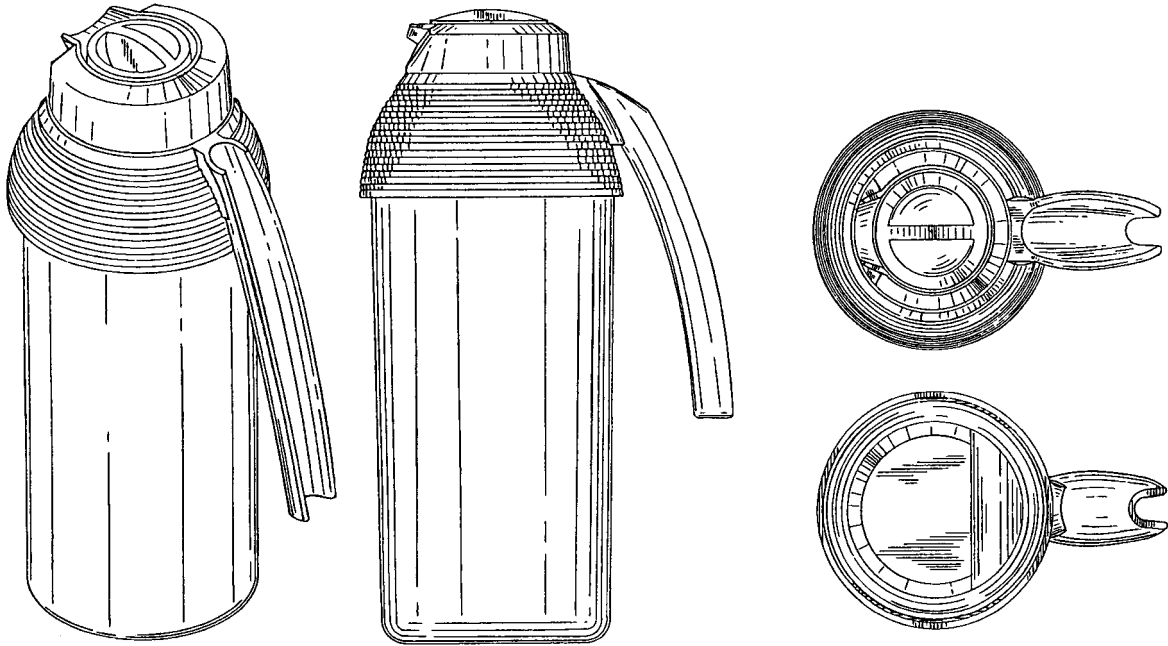

Løbenr. 1

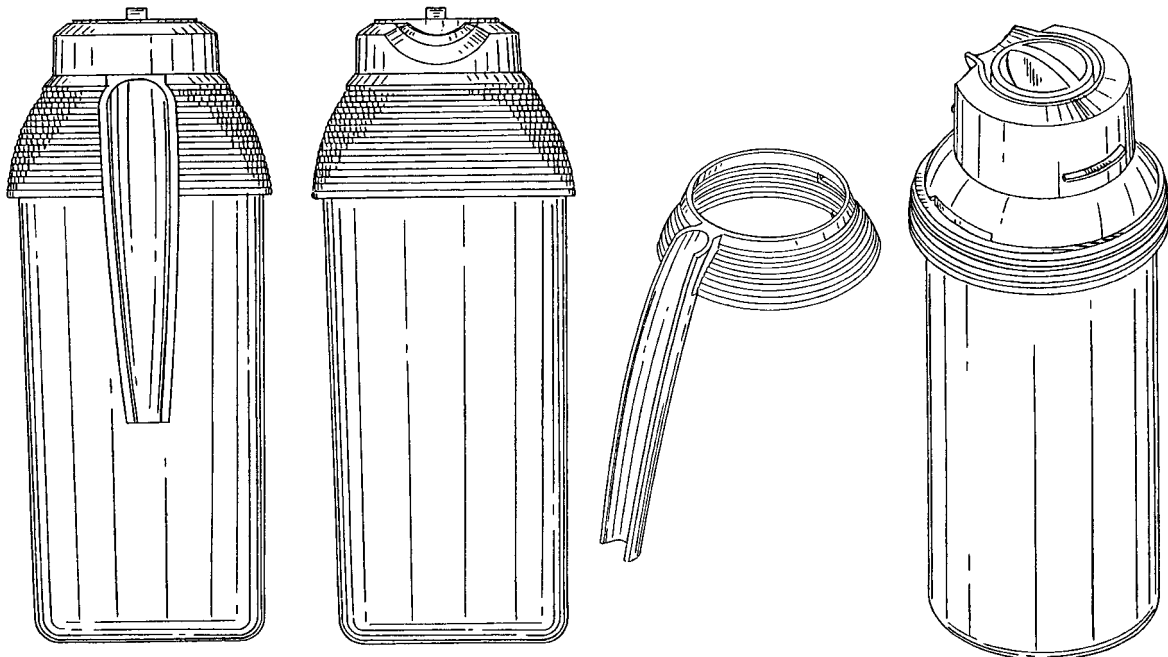

Løbenr. 1

Løbenr. 2

Løbenr. 3

(71) ANSØGER(E):

Dart Industries Inc., a corporation of the State of Delaware, 14901 S. Orange Blossom Trail; Orlando, FL 32837, US

(74) FULDMÆGTIG:

Hofman-Bang & Boutard, Lehmann & Ree A/S, Hans Bekkevolds Allé 7, Hellerup

(72) FREMBRINGER(E):

Andreas Brückner, Danneckerstrasse 21; D-70182 Stuttgart, DE

(30) PRIORITET:

07 jun 1996 USA 29/053,935

(22) ANSØGNINGSDATO:

06 dec 1996

(66) BEMÆRKNINGER:

Ansøger har samme dag indleveret MA 1188 1996

(21) MA 1201 1996

(54) Et håndbetjeningsapparat til telekommunikation, fjernstyring og alarmudløsning

(51) - Cl. 10-05 ;14-03

(55)



(71) ANSØGER(E):

(74) FULDMÆGTIG:

(72) FREMBRINGER(E):

(30) PRIORITET:

(22) ANSØGNINGSDATO:

(66) BEMÆRKNINGER:

Siemens Aktiengesellschaft, Wittelsbacherplatz 2; D-80333 München, DE

Giersing & Stelling Patentbureau A/S, Teglpøtten 3, Birkerød

Klaus Bauerschmidt, Beethovenstrasse 24; D-91126 Schwabach, DE

Sven Haase, Rosenweg 4; D-97525 Schwebheim, DE

10 jun 1996 Tyskland M9605066.7

10 dec 1996

Ansøger har samme dag indleveret MA 1202 1996

(21) MA 1247 1996

(54) En clockradio med indbygget lysstyrings-system i forbindelse med vækkefunktionen

(51) - Cl. 10-01 ;14-03

(55)

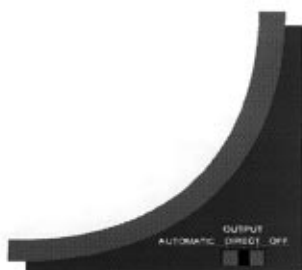

(71) ANSØGER(E):

(72) FREMBRINGER(E):

(22) ANSØGNINGSDATO:

Henrik Sørensen, Vestergade 6, 1.tv. ; 8800 Viborg, DK

Ansøgeren

23 dec 1996

(21) MA 1227 1996

(54) En moppeholder

(51) - Cl. 04-01

(55)

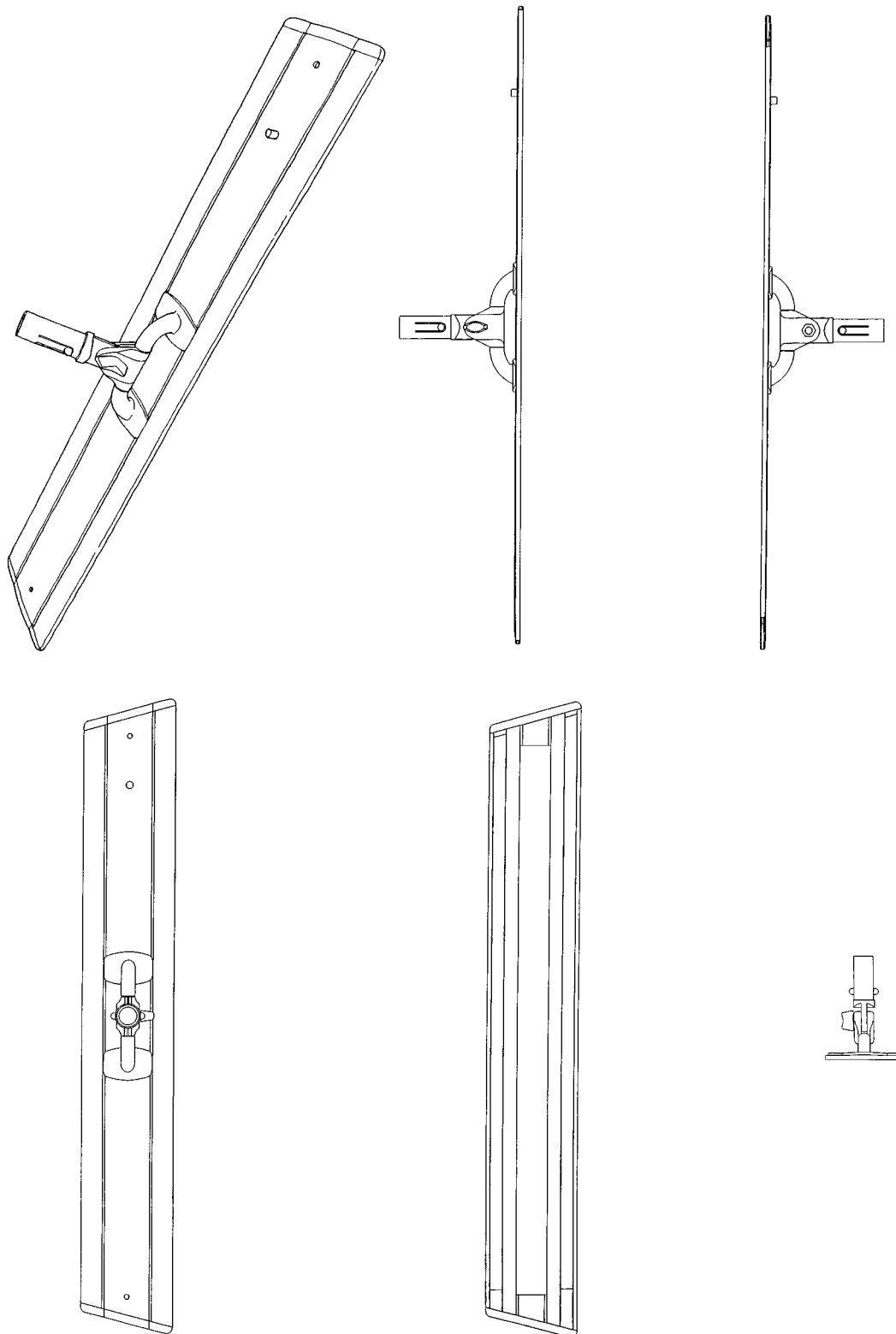

(71) ANSØGER(E):

(74) FULDMÆGTIG:

(72) FREMBRINGER(E):

(30) PRIORITET:

(22) ANSØGNINGSDATO:

Gipeco AB, Kabelvägen 8; 553 02 Jönköping, SE

Hofman-Bang & Boutard, Lehmann & Ree A/S, Hans Bekkevolds Allé 7, Hellerup

Epide Sandqvist, Spångvägen 7; 560 27 Tenhult, SE

17 jun 1996 Sverige 96-1363

17 dec 1996

(21) MA 0001 1997

(54) 1) Flaske
2-3) Dele dertil

(51) - Cl. 09-01

(55)

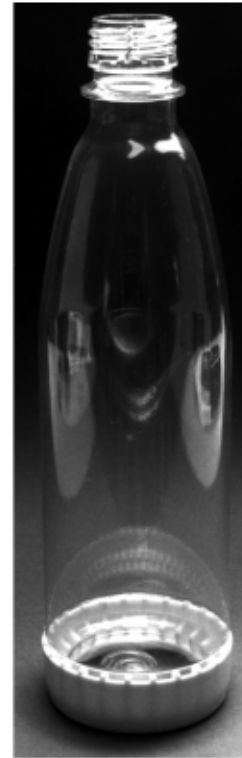
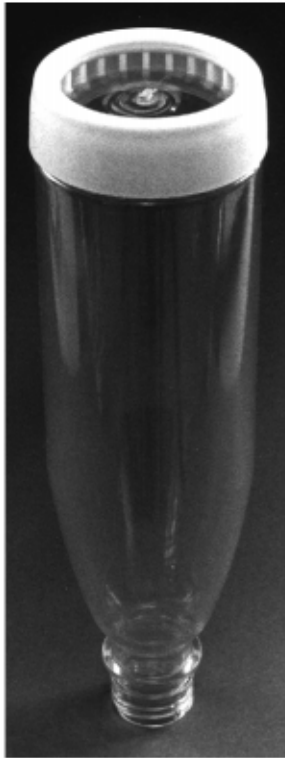

Løbenr. 1

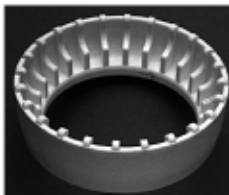

Løbenr. 2

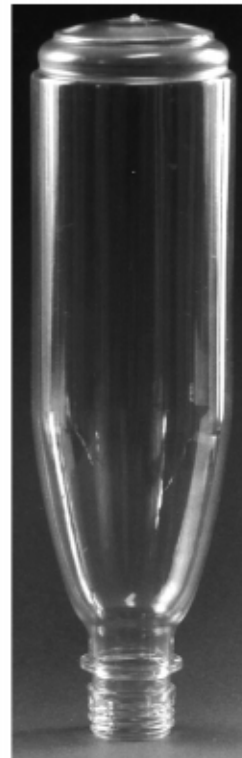

Løbenr. 3

(71) ANSØGER(E):
(74) FULDMÆGTIG:**Ryttlän Muovi Oy**, 12310 Ryttlän, FI
Plougmann, Vingtoft & Partners A/S, Sankt Annæ Plads 11; Postboks 3007,
København K

(72) FREMBRINGER(E):

Sokka, Pekka, Mielikinkuja 9; 11120 Riihimäki, FI

(30) PRIORITET:

03 jul 1996 Finland 440/96

(22) ANSØGNINGSDATO:

02 jan 1997

(21) MA 0005 1997

(54) Et mandehul

(51) - Cl. 25-02

(55)

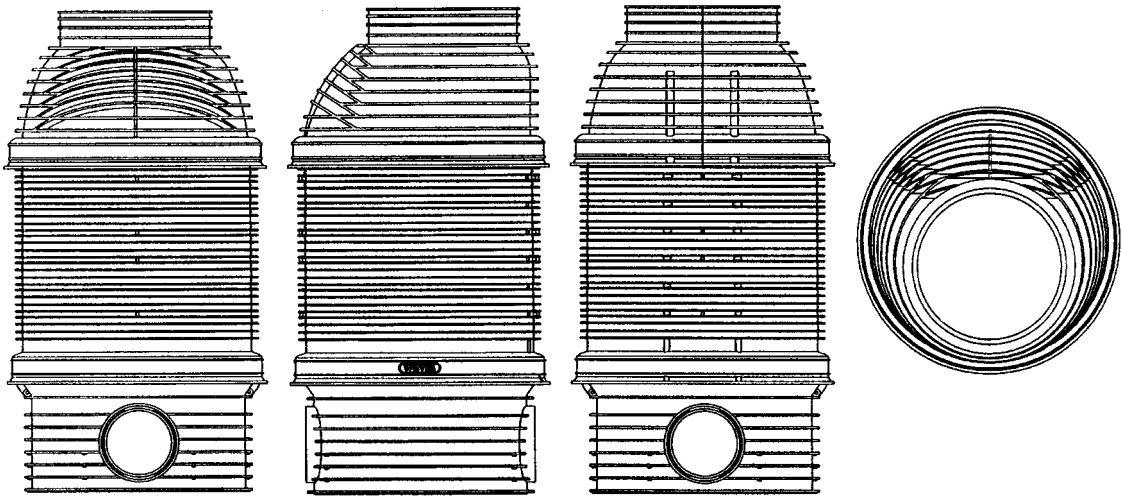

(71) ANSØGER(E):

Wavin B. V., Stationsplein 3; 8011 CW Zwolle, NL

(74) FULDMÆGTIG:

Chas. Hude A/S, H. C. Andersens Boulevard 33, København V

(72) FREMBRINGER(E):

Jan Peter van Dongeren, Stationsweg 30; 7691 AR Bergentheim, NL

Aart Jacob Naaktgeboren, De Aak 132; 7701 LD Dedemsvaart, NL

Berend Jan van Dijk, Prinses Marijkelaan 13; 7776 XA Slagharen, NL

Onno Gerard Pieter van der Veen, Toutenburg 706; 7423 XK Denventer, NL

(30) PRIORITET:

05 jul 1996 WIPO** DM/036884

(22) ANSØGNINGSDATO:

03 jan 1997

(66) BEMÆRKNINGER:

Ansøger har samme dag indleveret MA 0006 1997.

(21) MA 0006 1997

(54) En del til mandehul

(51) - Cl. 25-02

(55)

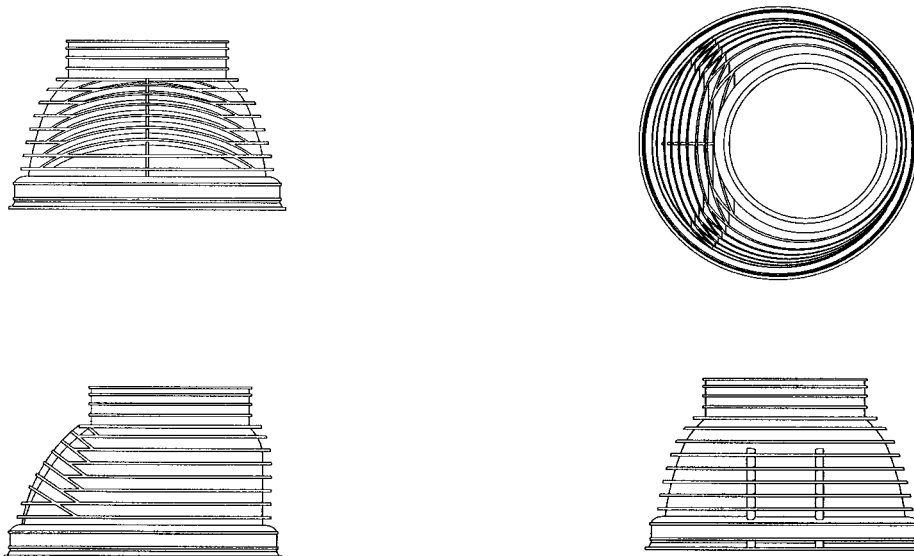

(71) ANSØGER(E):

Wavin B. V., Stationsplein 3; 8011 CW Zwolle, NL

(74) FULDMÆGTIG:

Chas. Hude A/S, H. C. Andersens Boulevard 33, København V

(72) FREMBRINGER(E):

Jan Peter van Dongeren, Stationsweg 30; 7691 AR Bergentheim, NL

Aart Jacob Naaktgeboren, De Aak 132; 7701 LF Dedemsvaart, NL

Berend Jan van Dijk, Prinses Marijkelaan 13; 7776 XA Slagharen, NL

Onno Gerard Pieter van der Veen, Toutenburg 706; 7423 XK Deventer, NL

(30) PRIORITET:

05 jul 1996 WIPO** DM/036885

(22) ANSØGNINGSDATO:

03 jan 1997

(66) BEMÆRKNINGER:

Ansøger har samme dag indleveret MA 0005 1997.

(21) **MA 0033 1997**(54) **1) En reol
2) beslag dertil**(51) - Cl. 06-04
(51) - Cl. 08-08

(55)

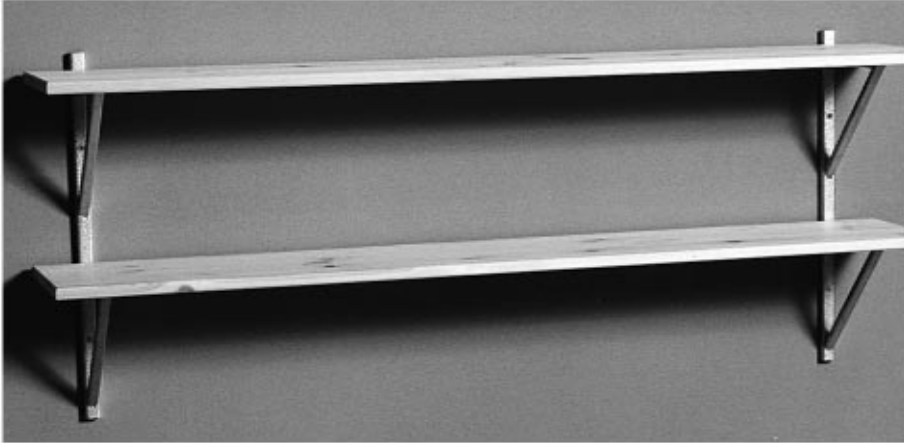

Løbenr. 1



Løbenr. 2

(71) ANSØGER(E):

ABC-Reoler Aulum A/S, Industrivej 4-6; 7490 Aulum, DK

(72) FREMBRINGER(E):

Søren Iversen, Lucernemarken 17; Resen; 7600 Struer, DK

(22) ANSØGNINGSDATO:

13 jan 1997

(21) **MA 0201 1997**(54) **En lysestage**

(51) - Cl. 26-01

(55)



(71) ANSØGER(E):

Carsten Sastrup, Stadionvej 6; 7700 Thisted, DK

(72) FREMBRINGER(E):

Ansøgeren

(22) ANSØGNINGSDATO:

06 feb 1997

(66) BEMÆRKNINGER:

Ansøger har samme dag indleveret MA 0114 1997.

(21) MA 0053 1997

(54) Et udendørslegetøj til kasteøvelser

(51) - Cl. 21-02

(55)

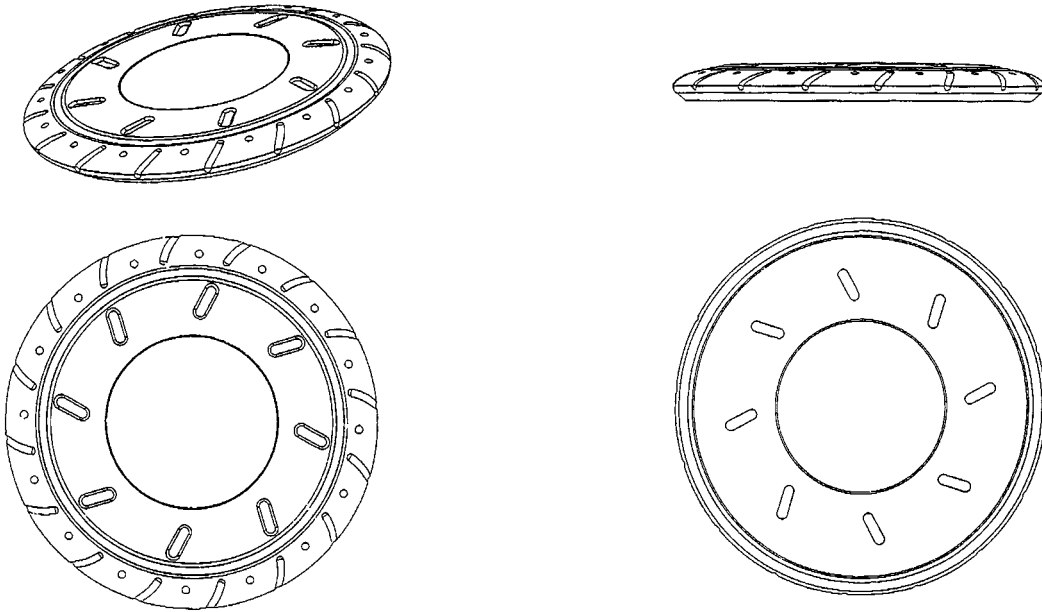

(71) ANSØGER(E):

Mattel, Inc., 333 Continental Boulevard, El Segundo; California 90245-5012, US

(74) FULDMÆGTIG:

Linds Patentbureau, Ellekrattet 20, Vedbæk

(72) FREMBRINGER(E):

Stuart K. Imai, 1806-3 Carnegie Lane, Redondo Beach; California 90278, US

(30) PRIORITET:

23 jul 1996 USA 29/057,337

(22) ANSØGNINGSDATO:

21 jan 1997

(21) MA 0062 1997

(54) En knage

(51) - Cl. 08-08

(55)

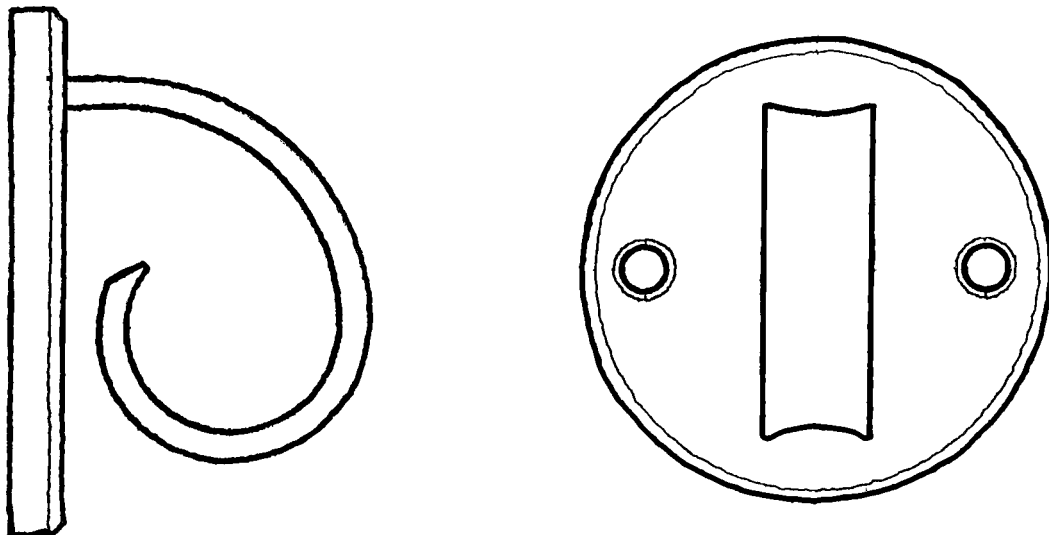

(71) ANSØGER(E):

Christen Navntoft, Kirkegårdsvej 15A; 2300 København S, DK

(72) FREMBRINGER(E):

Ansøgeren

(22) ANSØGNINGSDATO:

23 jan 1997

(21) MA 0074 1997

(54) En tekande

(51) - Cl. 07-02

(55)



(71) ANSØGER(E):

Ivar Jensen, Bjernede-
vej 64; 2700 Brønshøj,
DK

(72) FREMBRINGER(E):

Ansøgeren

(22) ANSØGNINGSDATO:

27 jan 1997

(21) MA 0103 1997

(54) En lampe til udendørs brug

(51) - Cl. 26-03

(55)

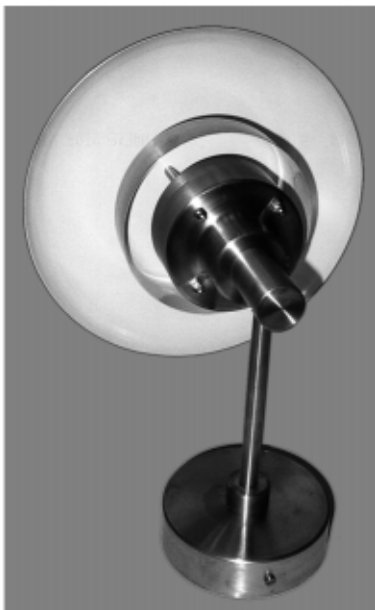

(71) ANSØGER(E):

Hadsten Metalvarefabrik v/ Mads Thuesen, Søndergade 57; 8370 Hadsten,
DK

(72) FREMBRINGER(E):

Mads Thuesen, Søndergade 57; 8370 Hadsten, DK

(22) ANSØGNINGSDATO:

03 feb 1997

(21) MA 0080 1997

(54) En dispenseringsstud

(51) - Cl. 09-07

(55)

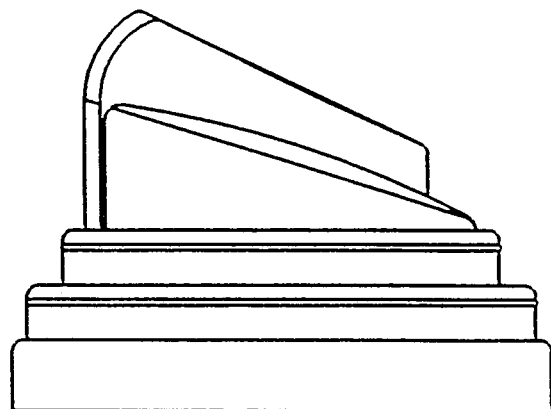
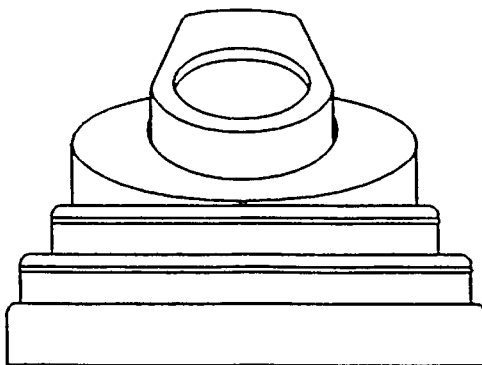
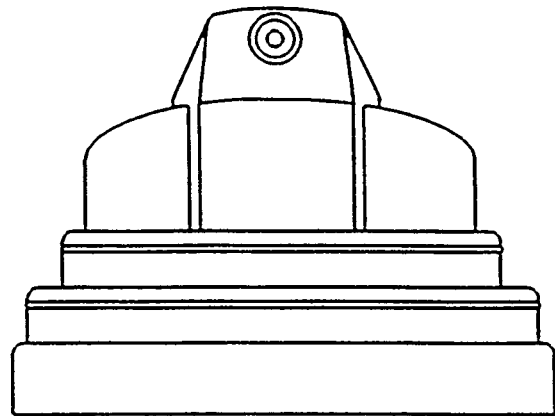
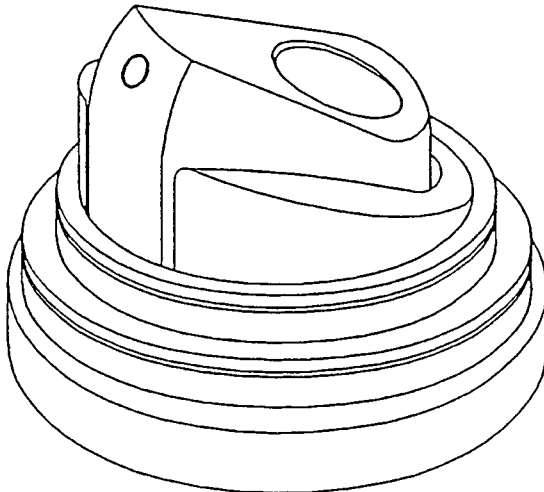
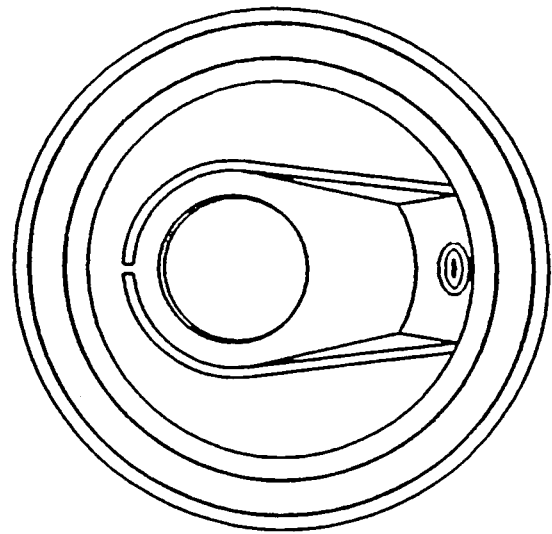
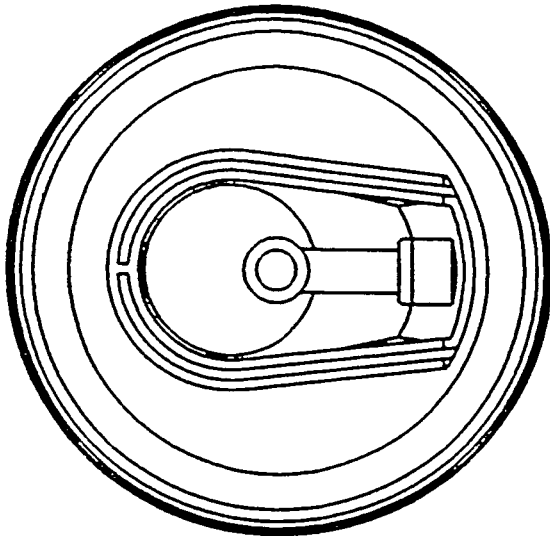

(71) ANSØGER(E):

PRECISION VALVE U. K LIMITED, Precision House, Bakewell Road; Orton Southgate Peter- borough; Cambridgeshire PE2 6XU, GB

(74) FULDMÆGTIG:

Internationalt Patent-Bureau, Høje Taastrup Boulevard 23, Taastrup

(72) FREMBRINGER(E):

Bernard Sams, 22 Avondale Avenue; London N12 8EJ, GB

Simon Oliver, c/o Precision Valve UK Ltd. ; Bakewell Road; Peterborough PE2 6XU, GB

(30) PRIORITET:

03 okt 1996Storbritannien 2059815

(22) ANSØGNINGSDATO:

28 jan 1997

(21) **MA 0114 1997**

(54) **En lysestage**

(51) - Cl. 26-01

(55)

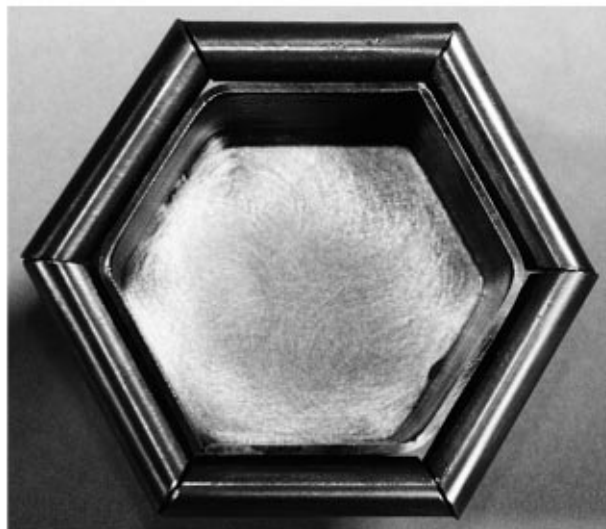
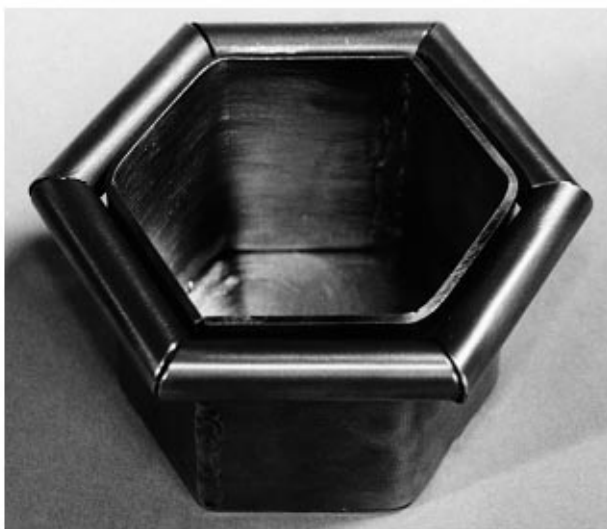

(71) ANSØGER(E): **Carsten Sastrup**, Stadionvej 6; 7700 Thisted, DK
(72) FREMBRINGER(E): Ansøgeren
(22) ANSØGNINGSDATO: 06 feb 1997
(66) BEMÆRKNINGER: Ansøger har samme dag indleveret MA 0201 1997.

Offentligt tilgængelige mønsteransøgninger

Akterne i nedenstående ansøgninger er tilgængelige for enhver, jfr. mønsterlovens § 19.

Klasse 3 - Varer til rejsebrug, etuier, parasoller og varer til personlig brug (ikke indeholdt i andre klasser)

(21)MA 0061 1997 (54)En haveparasol med fod
(71) ANSØGER(E): Sun-Garden Freizeit-; und Gartenmöbel-Vertriebs-GmbH, Emsdettener Strasse 233; D-48485 Neuenkirchen, DE
(30) PRIORITET: 31 jul 1996 Tyskland M 96 06 468.4
(22) ANSØGNINGSDATO: 22 jan 1997

Klasse 4 - Børstenbindervarer

(21)MA 0077 1997 (54)Et skaft til tandbørste
(71) ANSØGER(E): Unilever N. V., Weena 455; 3013 AL Rotterdam, NL
(30) PRIORITET: 07 aug 1996 USA 29/056,331
(22) ANSØGNINGSDATO: 28 jan 1997

(21)MA 0093 1997 (54)En tandbørste
(71) ANSØGER(E): Colgate-Palmolive Company a corporation of the State of Delaware, 300, Park Avenue; New York, N. Y. 10022, US
(30) PRIORITET: 02 aug 1996 USA 29/057,887
(22) ANSØGNINGSDATO: 31 jan 1997

(21)MA 0094 1997 (54)En tandbørste
(71) ANSØGER(E): Colgate-Palmolive Company, a corporation of the State of Delaware, 300, Park Avenue; New York; N. Y. 10022, US
(30) PRIORITET: 02 aug 1996 USA 29/057,895
(22) ANSØGNINGSDATO: 31 jan 1997

(21)MA 0095 1997 (54)En tandbørste
(71) ANSØGER(E): Colgate-Palmolive Company, a corporation of the State of Delaware, 300, Park Avenue; New York; N. Y. 10022, US
(30) PRIORITET: 02 aug 1996 USA 29/057,889
(22) ANSØGNINGSDATO: 31 jan 1997

(21)MA 0096 1997 (54)En tandbørste
(71) ANSØGER(E): Colgate-Palmolive Company, a corporation of the State of Delaware, 300, Park Avenue; New York; N. Y. 10022, US
(30) PRIORITET: 02 aug 1996 USA 29/057,888
(22) ANSØGNINGSDATO: 31 jan 1997

Klasse 7 - Husholdningsartikler (ikke indeholdt i andre klasser)

(21)MA 0083 1997 (54)En gastænder
(71) ANSØGER(E): Bic Corporation, 500 BIC Drive; Milford, CT 06460, US
(30) PRIORITET: 05 aug 1996 USA 29/057.940
(22) ANSØGNINGSDATO: 30 jan 1997

(21)MA 0084 1997 (54)En gastænder
(71) ANSØGER(E): Bic Corporation, 500 BIC Drive; Milford, CT 0660, US
(30) PRIORITET: 05 aug 1996 USA 29/057.939
(22) ANSØGNINGSDATO: 30 jan 1997

(21)MA 0085 1997 (54)En gastænder
(71) ANSØGER(E): Bic Corporation, 500 BIC Drive; Milford, CT 06460, US
(30) PRIORITET: 05 aug 1996 USA 29/057,940
(22) ANSØGNINGSDATO: 30 jan 1997

(21)MA 0086 1997 (54)En gastænder
(71) ANSØGER(E): Bic Corporation, 500 BIC Drive; Milford, CT 06460, DK
(30) PRIORITET: 05 aug 1996 USA 29/057.939
(22) ANSØGNINGSDATO: 30 jan 1997

Klasse 9 - Emballage og beholdere til transport eller håndtering af varer

(21)MA 1022 1996 (54)En dunk
(71) ANSØGER(E): Nilsson, Hugo, Gunstorp; Tutaryd; S-341 96 Ljungby, SE Johnsson, Karl-Eric, Åby; S-340 14 Lagan, SE
(22) ANSØGNINGSDATO: 30 jan 1997

(21)MA 0089 1997 (54)En beholder
(71) ANSØGER(E): KUWAIT PETROLEUM INTERNATIONAL LTD, 80 NEW BOND STREET; LONDON W1Y 9DA, GB
(30) PRIORITET: 01 aug 1996 Storbritannien 2058203
(22) ANSØGNINGSDATO: 31 jan 1997

Klasse 12 - Transportmidler og højseapparater

(21)MA 0157 1997 (54)En indstillingsholder til bremseløftearme
(71) ANSØGER(E): SBT I LANDSKRONA AB, Rattgatan 7; 261 51 Landskrona, SE
(30) PRIORITET: 09 aug 1996 Sverige 96-1667
(22) ANSØGNINGSDATO: 07 feb 1997

Klasse 14 - Udstyr til optagelse og gengivelse af data, telekommunikationsudstyr

(21)MA 0118 1997 (54)En salgsterminal
(71) ANSØGER(E): Omega Digital Data Inc., 8100 Keele Street; Concord, Ontario L4K 2A3, CA
(30) PRIORITET: 07 aug 1996 Canada CA 1996-1774
(22) ANSØGNINGSDATO: 06 feb 1997

Klasse 19 - Papirhandlervarer og kontorartikler, materiale til brug for kunstnere og til undervisning

(21)MA 0758 1996 (54)En holder til papir
(71) ANSØGER(E): René Scarpa, Havnebyvej 222; 6792 Rømø, DK
(22) ANSØGNINGSDATO: 06 feb 1997

Klasse 23 - Udstyr til distribution af væsker og luftarter, sanitets-, opvarmnings-, ventilations- og luftkonditioneringsudstyr, fast brændsel

(21)MA 0116 1997 (54)Et vandkloset med selvrensende sæde
(71) ANSØGER(E): CWS International AG, Oberneuhofstrasse 5; CH-6340 Baar., CH
(30) PRIORITET: 08 aug 1996 WIPO** DM/037 179
(22) ANSØGNINGSDATO: 06 feb 1997

Klasse 24 - Medicinal- og laboratorieudstyr

(21)MA 0092 1997 (54)Et kabinet til styringsenhed til betjening af operationsborde
(71) ANSØGER(E): Hill-Rom, Inc., a corporation of the State of Indiana, 1069 East State Route 46 East; Batesville; IN 47006-9167, US
(30) PRIORITET: 02 aug 1996 USA 29/057,870
(22) ANSØGNINGSDATO: 31 jan 1997

Klasse 26 - Belysningsapparatur

(21)MA 0739 1996 (54)En lampe
(71) ANSØGER(E): Retail Partner CBR Service GmbH, Hunäusstrasse 5; 29227 Celle, DE
(22) ANSØGNINGSDATO: 31 jan 1997

(21)MA 0117 1997 (54)En cykellygte
(71) ANSØGER(E): Eveready Battery Company, Inc., 25225 Detroit Road; Westlake, Ohio 44145, US
(30) PRIORITET: 06 aug 1996 Australien 2599/96
(22) ANSØGNINGSDATO: 06 feb 1997

(21)MA 0158 1997 (54)1 En cykellygte 2) del dertil
(71) ANSØGER(E): Eveready Battery Company, Inc., 25225 Detroit Road, Westlake; Ohio 44145, US
(30) PRIORITET: 08 aug 1996 Australien 2630/96
(22) ANSØGNINGSDATO: 07 feb 1997

Klasse 28 - Farmaceutiske og kosmetiske artikler og produkter, toiletartikler og -apparater

(21)MA 0090 1997 (54)En tablet
(71) ANSØGER(E): SmithKline Beecham p. l. c., New Horizons Court; Brentford; Middlesex, TW8 9EP, GB
(30) PRIORITET: 01 aug 1996 Storbritannien 2058290
(22) ANSØGNINGSDATO: 31 jan 1997

Registrerede mønstre

(21) Ansøgningsnummer	(44) Bekendtgjort i Reg. Tid. nr	(11) Registreringsnummer	(15) Registreringsdato	(18) Registreringen er gyldig til
MA 1016 1995	22/9615 nov 1996	MR 0093 1997	06 feb 1997	31 okt 2000
MA 1033 1995	22/9615 nov 1996	MR 0094 1997	06 feb 1997	07 nov 2000
MA 0086 1996	22/9615 nov 1996	MR 0095 1997	06 feb 1997	19 jan 2001
MA 0212 1996	22/9615 nov 1996	MR 0096 1997	06 feb 1997	23 feb 2001
MA 0219 1996	22/9615 nov 1996	MR 0097 1997	06 feb 1997	27 feb 2001
MA 0220 1996	22/9615 nov 1996	MR 0098 1997	06 feb 1997	27 feb 2001
MA 0385 1996	22/9615 nov 1996	MR 0099 1997	06 feb 1997	18 apr 2001
MA 0418 1996	22/9615 nov 1996	MR 0100 1997	06 feb 1997	23 apr 2001
MA 0435 1996	22/9615 nov 1996	MR 0101 1997	06 feb 1997	29 apr 2001
MA 0440 1996	22/9615 nov 1996	MR 0102 1997	06 feb 1997	29 apr 2001
MA 0445 1996	22/9615 nov 1996	MR 0103 1997	06 feb 1997	29 apr 2001
MA 0446 1996	22/9615 nov 1996	MR 0104 1997	06 feb 1997	30 apr 2001
MA 0466 1996	22/9615 nov 1996	MR 0105 1997	06 feb 1997	06 maj 2001
MA 0467 1996	22/9615 nov 1996	MR 0106 1997	06 feb 1997	06 maj 2001
MA 0468 1996	22/9615 nov 1996	MR 0107 1997	06 feb 1997	07 maj 2001
MA 0469 1996	22/9615 nov 1996	MR 0108 1997	06 feb 1997	07 maj 2001
MA 0533 1996	22/9615 nov 1996	MR 0109 1997	06 feb 1997	30 maj 2001
MA 0534 1996	22/9615 nov 1996	MR 0110 1997	06 feb 1997	30 maj 2001
MA 0545 1996	22/9615 nov 1996	MR 0111 1997	06 feb 1997	30 maj 2001
MA 0572 1996	22/9615 nov 1996	MR 0112 1997	06 feb 1997	10 jun 2001
MA 0601 1996	22/9615 nov 1996	MR 0113 1997	06 feb 1997	19 jun 2001
MA 0618 1996	22/9615 nov 1996	MR 0114 1997	06 feb 1997	21 jun 2001
MA 0665 1996	22/9615 nov 1996	MR 0115 1997	06 feb 1997	08 jul 2001
MA 0666 1996	22/9615 nov 1996	MR 0116 1997	06 feb 1997	08 jul 2001
MA 0668 1996	22/9615 nov 1996	MR 0117 1997	06 feb 1997	09 jul 2001
MA 0686 1996	22/9615 nov 1996	MR 0118 1997	06 feb 1997	15 jul 2001
MA 0687 1996	22/9615 nov 1996	MR 0119 1997	06 feb 1997	15 jul 2001
MA 0692 1996	22/9615 nov 1996	MR 0120 1997	06 feb 1997	16 jul 2001
MA 0693 1996	22/9615 nov 1996	MR 0121 1997	06 feb 1997	16 jul 2001
MA 0703 1996	22/9615 nov 1996	MR 0122 1997	06 feb 1997	18 jul 2001
MA 0729 1996	22/9615 nov 1996	MR 0123 1997	06 feb 1997	30 jul 2001
MA 0730 1996	22/9615 nov 1996	MR 0124 1997	06 feb 1997	30 jul 2001
MA 0731 1996	22/9615 nov 1996	MR 0125 1997	06 feb 1997	30 jul 2001
MA 0732 1996	22/9615 nov 1996	MR 0126 1997	06 feb 1997	30 jul 2001
MA 0733 1996	22/9615 nov 1996	MR 0127 1997	06 feb 1997	30 jul 2001
MA 0747 1996	22/9615 nov 1996	MR 0128 1997	06 feb 1997	05 aug 2001
MA 0765 1996	22/9615 nov 1996	MR 0129 1997	06 feb 1997	12 aug 2001
MA 0766 1996	22/9615 nov 1996	MR 0130 1997	06 feb 1997	12 aug 2001
MA 0774 1996	22/9615 nov 1996	MR 0131 1997	06 feb 1997	13 aug 2001
MA 0788 1996	22/9615 nov 1996	MR 0132 1997	06 feb 1997	20 aug 2001
MA 0791 1996	22/9615 nov 1996	MR 0133 1997	06 feb 1997	20 aug 2001
MA 0807 1996	22/9615 nov 1996	MR 0134 1997	06 feb 1997	27 aug 2001
MA 0810 1996	22/9615 nov 1996	MR 0135 1997	06 feb 1997	29 aug 2001
MA 0820 1996	22/9615 nov 1996	MR 0088 1997	06 feb 1997	02 sep 2001
MA 0847 1996	22/9615 nov 1996	MR 0089 1997	06 feb 1997	10 sep 2001
MA 0852 1996	22/9615 nov 1996	MR 0090 1997	06 feb 1997	11 sep 2001
MA 0856 1996	22/9615 nov 1996	MR 0091 1997	06 feb 1997	11 sep 2001
MA 0870 1996	22/9615 nov 1996	MR 0092 1997	06 feb 1997	17 sep 2001

Henlagte, afslåede eller tilbagetagne mønsteransøgninger

Henlagte, afslåede eller tilbagetagne mønsteransøgninger, som er offentligt tilgængelige.

(21) Ansøgningsnummer
MA 1143 1995

(44) Bekendtgjort i tidende nr.

(43) Offentliggjort i tidende
05/970

Ændringer

Ændringer vedrørende retten til mønstret, mønsterhavers navn, bopæl, fuldm. m. v.

Overdragelser:

(11)MR 1073 1990

til: (71) PFIZER INC., a corporation of the State of Delaware, 235 East 42nd Street; New York, New York 10017-5755, US

Ændring af fuldmægtigoplysninger:

(11)MR 0420 1989

til: Ansøger er ikke længere repræsenteret ved en fuldmægtig.

(11)MR 0281 1989

til: Ansøger er ikke længere repræsenteret ved en fuldmægtig.

(11)MR 0282 1989

til: Ansøger er ikke længere repræsenteret ved en fuldmægtig.

(11)MR 0283 1989

til: Ansøger er ikke længere repræsenteret ved en fuldmægtig.

(11)MR 0678 1990

til: Ansøger er ikke længere repræsenteret ved en fuldmægtig.

(11)MR 0533 1990

til: Ansøger er ikke længere repræsenteret ved en fuldmægtig.

(11)MR 1897 1990

til: Ansøger er ikke længere repræsenteret ved en fuldmægtig.

(11)MR 0409 1991

til: Ansøger er ikke længere repræsenteret ved en fuldmægtig.

(11)MR 0091 1993

til: (74)Lene Rytter c/o Danisco Distillers, København K

Fornyelse af mønsterregistreringer

Fornyelser af registreringer foretaget i medfør af lov om mønstre nr. 218 af 27. maj 1970.

(11) Registrerings- nummer	(18) Gyldig til
MR 0110 1988	17 feb 2002
* MR 0281 1989	06 feb 2002
* MR 0282 1989	06 feb 2002
* MR 0283 1989	06 feb 2002
* MR 0420 1989	06 feb 2002
MR 0860 1989	30 mar 2002
MR 0925 1989	20 mar 2002
MR 0926 1989	20 mar 2002
MR 0929 1989	30 mar 2002
MR 1145 1989	09 mar 2002
MR 1146 1989	10 mar 2002
MR 1157 1989	16 feb 2002
MR 1232 1989	10 apr 2002
MR 1007 1992	23 dec 2001
MR 0013 1993	14 feb 2002
MR 0045 1993	27 feb 2002
MR 0061 1993	06 mar 2002
MR 0069 1993	30 mar 2002
MR 0086 1993	29 jan 2002
MR 0089 1993	07 feb 2002
* MR 0091 1993	12 feb 2002
MR 0096 1993	26 feb 2002
MR 0135 1993	23 mar 2002
MR 0139 1993	24 mar 2002
MR 0141 1993	24 mar 2002
MR 0147 1993	31 mar 2002
MR 0151 1993	06 apr 2002
MR 0152 1993	06 apr 2002
MR 0289 1993	27 feb 2002
MR 0404 1993	21 feb 2002
MR 0107 1994	06 mar 2002

Udslettelser af registreringer

Udslettelser af registreringer foretaget i medfør af lov om mønstre nr. 218 af 27. maj 1970.

(11) Registreringsnummer.

(11) MR 0731 1982
(11) MR 0764 1982
(11) MR 0862 1982
(11) MR 0265 1987
(11) MR 0266 1987
(11) MR 0320 1987
(11) MR 0371 1987
(11) MR 0040 1989
(11) MR 0219 1989
(11) MR 0222 1989
(11) MR 0225 1989
(11) MR 0226 1989
(11) MR 0228 1989
(11) MR 0512 1990
(11) MR 0538 1992
(11) MR 0539 1992
(11) MR 0541 1992
(11) MR 0542 1992
(11) MR 0545 1992
(11) MR 0546 1992
(11) MR 0547 1992
(11) MR 0548 1992
(11) MR 0549 1992
(11) MR 0550 1992
(11) MR 0552 1992
(11) MR 0553 1992
(11) MR 0554 1992
(11) MR 0555 1992
(11) MR 0578 1992
(11) MR 0590 1992
(11) MR 0595 1992
(11) MR 0596 1992
(11) MR 0685 1992
(11) MR 0686 1992
(11) MR 0688 1992
(11) MR 0689 1992
(11) MR 0706 1992
(11) MR 0707 1992
(11) MR 0758 1992
(11) MR 0800 1992
(11) MR 0873 1992
(11) MR 0874 1992
(11) MR 1025 1992
* (11) MR 1108 1992
(11) MR 0168 1993
(11) MR 0330 1993

Patentdirektoratet udgiver

Dansk Mønsterregister 1996

Indeholder en alfabetisk fortegnelse over indehavere af mønstre registreret i 1996 samt henvisning til det nummer og år hvori registreringen er bekendtgjort i Dansk Mønstertidende.

Publikationen omfatter desuden et klasseregister, som henviser til mønsterregistreringsnummeret.

Årsregistret udkom februar 1997 og koster **200,00 kroner.**

Dansk Varemærkeregister 1996

Indeholder en alfabetisk fortegnelse over indehavere af vare- og fællesmærker registreret i 1996

samt henvisning til det nummer og år hvori registreringen er bekendtgjort i Dansk Varemærketidende.

Årsregistret udkommer primo marts 1997 og koster **200,00 kroner.**

Varemærkesærtidende over §13 afslag i 1996

Er gengivet med figurmærker og indeholder en alfabetisk fortegnelse over varemærker, der i 1996 er nægtet registrering under henvisning til varemærkelovens §13 om manglende særpræg. Afslagsbegrundelsen er anført. Publikationen udkommer primo marts 1997 og koster **100,00 kroner.**

Varemærkesærtidende over indsigelsesafgørelser i 1996

Indeholder et resume af de afgørelser, der er truffet i indsigelsessager i 1996 i henhold til Varemærkeloven og Fællesmærkeloven af 6. juni 1991.

Publikationen udkommer primo april 1997 og koster **200,00 kroner.**

Dansk Patentregister 1996

Indeholder alfabetisk navneregister, klasseregister samt nummerliste over danske patenter udstedt i 1996. Registret udkom februar 1997. Årsregistret koster **400,00 kroner.**

Ovenstående kan bestilles ved at sende eller faxe kopi af nedenstående kupon til: Patentdirektoratet, Helgeshøj Alle 81, 2630 Taastrup. **Telefax: 43 50 80 01.**

De er også velkommen til bestille publikationerne telefonisk. De kan ringe til Patentdirektoratets RePro-afdeling, **Tlf.: 43 50 85 40**, Martin Winther Petersen.

Bestillingskupon

Jeg bestiller herved:

- ___ stk. Dansk Mønsterregister 1996
- ___ stk. Dansk Varemærkeregister 1996
- ___ stk. Særtidende § 13 afslag 1996
- ___ stk. Indsigelsessærtidende. Afgørelser for 1996
- ___ stk. Dansk Patentregister 1996

Firma: _____

Navn: _____

Adresse: _____

Prisliste

Pr. 1. januar 1997

Patenter

Supplerende beskyttelsescertifikater

Brugsmodeller

Mønstre (design)

Chips (halvledertopografier)

Vare- og fællesmærker

Kommunevåbener og -segl

Publikationer

Erhvervsservice

Kopiservice

Kurser og foredrag

Prisliste vedr. internationale ansøgninger (PCT) og europæiske patentansøgninger (EPK) samt vedr. ansøgninger om international varemærkeregistrering og EU-varemærkeregistrering kan fås ved henvendelse til direktoratet.

Erhvervsministeriet

Patentdirektoratet

Helgeshøj Allé 81
2630 Taastrup
Telefon 43 50 80 00
Telefax 43 50 80 01
Postgiro 8 98 99 23



Patenter

	kr.
1. Ansøgningsgebyr	
a. Grundgebyr	3000,00
b. Tillægsgebyr for hvert patentkrav ud over 10	300,00
c. Tillægsgebyr for nyhedsundersøgelse og patentbarhedsvurdering på grundlag af engelsksproget patentansøgning	1500,00
2. Gebyrer for nyhedsundersøgelse af international type (PL §9)	
I Når den svenske patentmyndighed er nyhedsundersøgende:	
a. Grundgebyr	5500,00
b. Tillægsgebyr for hvert krav ud over 10	115,00
c. Ekspeditionsgebyr	500,00
II Når Den Europæiske Patentmyndighed er nyhedsundersøgende:	
a. Grundgebyr *	11390,00
b. Ekspeditionsgebyr	500,00
3. Gebyr for senere indlevering af dansk oversættelse af international ansøgning	1100,00
4. Genoptagelsesgebyr	700,00
5. Patentmeddelelsesgebyr	
a. Grundgebyr	2850,00
b. Tillægsgebyr for hver side ud over 35 sider	80,00
c. Tillægsgebyr for hvert patentkrav, for hvilket der ikke er betalt ansøgningsgebyr	300,00
6. Gebyr for publicering af oversættelser af europæiske patentskrifter	
a. Grundgebyr	2850,00
b. Tillægsgebyr for hver side ud over 35 sider	80,00
7. Gebyr for publicering af ændrede patentskrifter	
a. Grundgebyr	2850,00
b. Tillægsgebyr for hver side ud over 35 sider	80,00
8. Genoprettelsesgebyr	3000,00
9. Årsgebyrer	
1. gebyrår	500,00
2. gebyrår	500,00
3. gebyrår	500,00
4. gebyrår	1000,00
5. gebyrår	1150,00
6. gebyrår	1300,00
7. gebyrår	1500,00
8. gebyrår	1700,00
9. gebyrår	1900,00
10. gebyrår	2150,00
11. gebyrår	2400,00
12. gebyrår	2650,00
13. gebyrår	2900,00
14. gebyrår	3150,00
15. gebyrår	3400,00
16. gebyrår	3650,00
17. gebyrår	3900,00
18. gebyrår	4200,00
19. gebyrår	4500,00
20. gebyrår	4800,00
Årsgebyrer, der betales senere end forfaldsdag, forhøjes med 20%. Gebyret skal være betalt inden 6 måneder efter forfaldsdagen.	
10. Gebyr for fremsættelse af indsigelse	2000,00
11. Gebyr for administrativ omprøvning	7000,00
12. Klagegebyr	8000,00
Ovennævnte priser skal ikke tillægges moms	
* Grundgebyr til og med 2. januar 1997:	11490,00

Supplerende beskyttelsescertifikater

	kr.
1. Ansøgningsgebyr	3000,00
2. Genoptagelsesgebyr	600,00
3. Genoprettelsesgebyr	3000,00
4. Årsgebyr pr. påbegyndt gebyrår	4800,00
Årsgebyrer, der betales senere end forfaldsdag, forhøjes med 20%. Gebyret skal være betalt inden 6 måneder efter forfaldsdagen.	
5. Gebyr for administrativ omprøvning	1500,00
Der skal betales et gebyr på 7000 kr. for eventuel omprøvning af grundpatentet	
6. Klagegebyr	4000,00
Ovennævnte priser skal ikke tillægges moms	

Brugsmodeller

	kr.
1. Ansøgningsgebyr	2000,00
2. Gebyr for senere indlevering af dansk oversættelse af international ansøgning	1100,00
3. Genoptagelsesgebyr	400,00
4. Fornylsesgebyrer	
For 1. periode	2000,00
For 2. periode	3000,00
Fornylsesgebyrer, der betales efter udløbet af den pågældende registreringsperiode, forhøjes med 20%.	
5. Gebyr for prøvning før eller efter registrering	
a. Grundgebyr	4000,00
b. Tillægsgebyr for prøvning før registrering på grundlag af engelsksproget brugsmodelansøgning.	1000,00
6. Gebyr for behandling af anmodning om udslættelse	2000,00
7. Gebyr for bekendtgørelse af ændret registrering og publicering af ændret formulering	1100,00
8. Klagegebyr	5000,00
Ovennævnte priser skal ikke tillægges moms	

Chips (halvledertopografier)

	kr.
1. Ansøgningsgebyr	1500,00
2. Gebyr for behandling af anmodning om overførelse af ansøgning om registrering	1000,00
3. Klagegebyr	4000,00
Ovennævnte priser skal ikke tillægges moms	

Mønstre (design)

1. Ansøgningsgebyr kr. 1300,00

Tillægsgebyrer:

a. Ved samregistrering for hvert mønster ud over det første . 800,00

b. For bekendtgørelse af hver afbildning ud over den første 400,00

2. Genoptagelsesgebyr 200,00

3. Fornyelsesgebyr 2200,00

Tillægsgebyr ved fornyelse:

Ved samregistrering for hvert mønster ud over det første 1100,00

Fornyelsesgebyrer inkl. tillægsgebyr, der betales efter udløbet af den pågældende registreringsperiode, forhøjes med 20%.

4. Klagegebyr 4000,00

Ovennævnte priser skal ikke tillægges moms

Vare- og fællesmærker

1. Ansøgningsgebyr kr.

a. Grundgebyr 2800,00

b. Tillægsgebyr for hver klasse ud over 3 600,00
Der er i alt 42 klasser

2. Gebyr for videreførelse af international varemærke-
registrering som dansk vare- eller fællesmærkeansøgning . 1500,00

3. Fornyelsesgebyr

a. Grundgebyr 2900,00

b. Tillægsgebyr for hver klasse ud over 3 600,00

Fornyelsesgebyrer inkl. tillægsgebyr, der betales efter udløbet af den pågældende registreringsperiode, forhøjes med 20%.

4. Gebyr for anmodning om deling af en ansøgning
eller en registrering
for hver udskilt ansøgning eller registrering 2000,00

5. Gebyr for fremsættelse af indsigelse 2000,00

6. Gebyr for administrativ ophævelse 2500,00

7. Klagegebyr 4000,00

Ovennævnte priser skal ikke tillægges moms

Kommunevåbener og -segl

1. Ansøgningsgebyr kr. 2000,00

Ovennævnte pris skal ikke tillægges moms

Publikationer

1. Årsabonnement kr.

a. Dansk Patenttidende 1000,00

b. Patentskrifter

- på papir 8000,00

- på CD-ROM (SPACE-DK) 5000,00

c. Dansk Patentregister 400,00

d. Sammendrag af almindeligt tilgængelige danske
patentansøgninger

- Alle sektioner 8000,00

- sektion A 1600,00

- sektion B 1600,00

- sektion C07 + C12 1600,00

- sektion C, resten 900,00

- sektion D 500,00

- sektion E 900,00

- sektion F 900,00

- sektion G 900,00

- sektion H 900,00

e. Oversættelser af EP-skrifter 8000,00

f. Dansk Brugsmødelidende 600,00

g. Brugsmødelsskrifter 8000,00

h. Dansk Varemærketidende 1000,00

i. Dansk Varemærkeregister 200,00

j. Varemærke-særtidende med §13-afslag 100,00

k. Varemærkeindsigelsestidende 200,00

l. Nye danske varemærkeansøgninger, ugeliste 450,00

m. Dansk Mønstertidende 600,00

n. Dansk Mønsterregister 200,00

o. Patenthåndbog, ved tegning af abonnement 500,00

- løbblade hertil, pr. side 10,00

p. Brugsmodelhåndbog, ved tegning af abonnement 500,00

- løbblade hertil, pr. side 10,00

q. Ankenævnskendelser

- alle kendelser 4200,00

- kendelser/patent- og brugsmodelområdet 2000,00

- kendelser/vare- og fællesmærkeområdet 2000,00

- kendelser/mønster og chipsområdet 400,00

Abonnementer tillægges porto

2. Løssalg

a. Dansk Patenttidende 40,00

b. Dansk Patentregister 400,00

c. Sammendrag af alm. tilgængelige patentansøgninger 30,00

d. Dansk Varemærketidende 40,00

e. Dansk Varemærkeregister 200,00

f. Varemærke-særtidende med §13-afslag 100,00

g. Varemærkeindsigelsestidende 200,00

h. Varemærkeindsigelsestidende, udk. 1995 300,00

i. Dansk Mønstertidende 40,00

j. Dansk Mønsterregister 200,00

k. Dansk Brugsmødelidende 40,00

l. Sammendrag af alm. tilgængelige brugsmodel-
ansøgninger 30,00

m. Fremlæggelses- og patentskrifter på CD-ROM
(SPACE-DK)

- 1993-1995, pr. årgang 5000,00

- 1990-1992, pr. årgang 2000,00

Ovennævnte priser skal ikke tillægges moms

Fremlæggelses-, patent- og brugsmødelsskrifter samt oversættelser af EP-skrifter leveres til gældende kopipris

3. Love og bekendtgørelser
vedr. industriel ejendomsret 12,00-33,00

4. Gennemførelsesforskrifter til EPK i dansk oversættelse . 200,00

5. Landekoderegister 100,00

6. Andre publikationer

a. Varemærkeklassifikation

- alfabetisk liste 500,00

- klassesdelt liste 400,00

b. Mønsterklassifikation 35,00

- ændringer og tilføjelser hertil 15,00

c. Registreringspraksis, varemærker 185,00

- tillæg hertil 65,00

d. "Fra væsen til virksomhed", Danske patenter gennem
100 år (fås på dansk og engelsk), inkl. moms 195,00

Ovennævnte priser tillægges moms, hvis andet ikke er angivet

Erhvervsservice

1. Timepris*	kr. 750,00
2. Løbende overvågninger	
a. Teknikovervågning	
Første søgning inkl. oprettelse af søgeprofil og levering af op til 25 nyeste referencer med publikationsforsider ..	3000,00
Overvågningskørsel pr. gang efter tilbud	
b. Konkurrentovervågning	
Første søgning inkl. oprettelse af søgeprofil og levering af op til 40 nyeste referencer ..	2000,00
Overvågningskørsel pr. gang efter tilbud	
c. Overvågning af ansøgninger	
Overvågning af dansk patent-, brugsmodel- eller varemærkeansøgning sammensættes af:	
Årligt gebyr ..	350,00
Gebyr pr. meddelelse ..	350,00
d. Øvrige overvågninger beregnes efter timepris	
Hertil skal lægges evt. online-udgifter	
3. Navneundersøgelser*	
a. International undersøgelse af patentrettigheder i 1-2 navne inkl. op til 40 referencer ..	2000,00
Yderligere referencer, pr. reference ..	16,00
Yderligere navne, pr. navn ..	700,00
b. Undersøgelse af patent- og brugsmodelrettigheder med gyldighed for Danmark i 1-2 navne ..	1500,00
Yderligere navne, pr. navn ..	350,00
c. Øvrige navneundersøgelser beregnes efter timepris	
Hertil skal lægges evt. online-udgifter	
4. Patentfamilieundersøgelser og statusundersøgelser*	
a. Patentfamilieundersøgelse ..	800,00
b. Patentfamilieundersøgelse, inkl. status ..	1600,00
c. Tillæg for statusoplysninger, der knytter sig til tidligere udførte patentfamilieundersøgelser ..	1600,00
d. Statusundersøgelse af udenlandske rettigheder	
Første nummer ..	700,00
Pr. følgende nummer ..	350,00
e. Statusundersøgelse af danske rettigheder, pr. nummer ..	350,00
f. Øvrige undersøgelser beregnes efter timepris	
Hertil skal lægges evt. online-udgifter	
5. Kollisionsundersøgelser af varemærker, inkl. 3 klasser*	
Yderligere klasser, pr. 10 klasser ..	500,00
6. Skanning af varemærker*	
a. Første klasse ..	500,00
b. Yderligere klasser, pr. klasse ..	200,00
c. Skanning af alle 42 klasser ..	3000,00
7. LOGO-skanning* inkl. op til 25 referencer ..	1800,00
Yderligere referencer, pr. 25 referencer ..	500,00
8. Klassesøgninger vedr. varemærker* , pr. klasse ..	3000,00
9. Skanning af varemærker ansøgt eller registreret i udlandet*	
a. Første klasse for 1-2 lande ..	1000,00
b. Følgende lande, pr. land ..	500,00
c. Følgende klasser, pr. klasse ..	200,00
10. Gebyr for levering pr. telefax ..	75,00

* Hastelevering kan aftales mod pristillæg.

Ovennævnte priser tillægges moms

Kopiservice

1. Fotokopier af patent- og brugsmodelpublikationer og af danske ansøgninger	kr.
a. Ekspeditionsgebyr ..	30,00
b. Kopipris, pr. side ..	3,25
Dog minimum 30 kr. pr. publikation (svarende til 9 sider)	
2. Fotokopier, taget på læsesalen	
ved kontant betaling, pr. side, inkl. moms ..	3,00
3. Udenlandske patentpublikationer, der ikke findes i egne samlinger	
I ved hjemtagning fra udlandet:	
a. Pris for hjemtagning ..	100,00
b. Pris pr. publikation ..	100,00
Hjemtagning af sagsakter fra USA og patentpublikationer og sagsakter fra Sydafrika: Pris efter aftale.	
II ved levering af tilsvarende publikation fra egne samlinger	
a. Identifikation ..	100,00
b. Kopipris (3,25 kr. pr. side)	
4. Engelsksprogede sammendrag, der ikke findes i egne samlinger , pr. sammendrag ..	50,00
5. Tidsskriftsartikler o.l., der ikke findes i egne samlinger	
a. Pris for hjemtagning ..	100,00
b. Pris pr. artikel ..	100,00
6. Aktindsigt i europæiske patenter og patentansøgninger	
a. Ekspeditionsgebyr (inkl. EPO-gebyr) ..	315,00
b. Kopier	
- ved tilsendelse, pr. side ..	3,25
- ved afhentning, pr. side ..	2,50
- ved afhentning og kontant betaling, pr. side inkl. moms ..	3,00
Ovennævnte priser tillægges moms, hvis andet ikke er angivet	
7. Bekræftet kopi af en patent-, brugsmodel-, mønster- eller varemærkeansøgning ..	
Hertil skal lægges kopiprisen	300,00
8. Bekræftet udskrift af patent-, certifikat-, brugsmodel-, topografi-, mønster- eller varemærkesagsregistret ..	
300,00	
9. Udskrift af patent-, certifikat-, brugsmodel-, topografi-, mønster- eller varemærkesagsregistret ..	
50,00	
10. Udskrift af registret over kommunevåbener og -segl ..	
200,00	
Ovennævnte priser skal ikke tillægges moms	
11. Leveringsgebyrer	
a. Levering pr. telefax ..	75,00
b. Ekspreslevering pr. telefax ..	275,00
c. Ekspreslevering pr. post ..	200,00
Hertil lægges porto	
Ovennævnte priser tillægges moms	

Kurser og foredrag

1. Kurser	kr.
Priser på kurser fås ved direkte henvendelse til KursusCentret	
Priser på kurser tillægges moms	
2. Foredrag	
Første time* ..	2000,00
Følgende timer, pr. time* ..	1500,00
* Særpriser afhængig af deltagerantal og forberedelsestid	
Ovennævnte priser skal ikke tillægges moms	

INID-koder

Internationally agreed Numbers for the Identification of Data (INID)

- (11) Serial number of the registration
- (15) Date of the registration
- (17) Expected duration of the registration/renewal
- (18) Expected expiration date of the registration/renewal
- (21) Serial number of the application
- (22) Date of filing of the application
- (23) Exhibition priority data
- (24) Date from which the industrial design right has effect
- (29) Indication of the form in which the industrial design is filed
- (30) Data relating to priority under the Paris Convention
- (43) Date of publication of the industrial design before examination
- (44) Date of publication of the industrial design after examination
- (45) Date of publication of the registered industrial design
- (46) Date of expiration of deferment
- (51) Class and subclass of the Locarno Classification
- (54) Designation of article(s) or product(s) covered by the industrial design or title of the industrial design
- (55) Reproduction of the industrial design (e.g., drawing, photograph) and explanations relating to the reproduction
- (57) Description of characteristic features of the industrial design including indication of colors
- (58) Date of recording of any kind of amendment in the Register
- (62) Serial number(s) and, if available, filing date(s) of application(s), registration(s) or document(s) related by division
- (66) Serial number(s) of application(s) concerning design(s) which is(are) variant(s) of the present one
- (71) Name(s) and address(es) of the applicant
- (72) Name(s) of the creator(s)
- (73) Name(s) and address(es) of the owner(s)
- (74) Name(s) and address(es) of the representative(s)

Domestic Codes for the Identification of Data

- (DL) Data concerning license
- (DP) Data concerning pawning

Internationalt vedtagne Numre til Identifikation af Data (INID)

- Registreringsnummer
- Registreringsdato
- Forventet registreringsperiode/fornyelsesperiode
- Forventet udløbsdato for registrering/fornyelse
- Ansøgningsnummer
- Ansøgningsdato
- Udstillingsprioritetsoplysninger
- Indleveringsdato

- Model indleveret

- Konventionsprioritetsoplysninger

- Dato for offentlig tilgængelighed

- Bekendtgørelsesdato for ansøgningen

- Bekendtgørelsesdato for registreringen

- Udsættelsesdato

- Klasser
- Vareangivelse

- Mønstret

- Beskrivelse herunder farver

- Dato for tilførsel/udslettelse

- Nummer på hovedansøgning eller udskilt ansøgning

- Beslægtede ansøgninger

- Ansøgners navn og -adresse

- Frembringers navn og -adresse
- Indehavernavn og -adresse

- Fuldmægtignavn og -adresse

Interne koder til identifikation af data

- Licensoplysninger
- Pantoplysninger

Patentdirektoratet

Helgeshøj Allé 81
DK-2630 Taastrup

B



Returneres ved varig adresseændring

Erhvervsministeriet

Patentdirektoratet

Helgeshøj Allé 81
DK-2630 Taastrup



Telefon (+45) 43 50 80 00
Telefax (+45) 43 50 80 01
Telex 16046 DPO DK
Giro 8 989923

ISSN 0903-8809