

Dansk Mønster Tidende



Indholdsfortegnelse

Bekendtgørelse af mønsteransøgninger	118
Omtryk	–
Offentligt tilgængelige mønsteransøgninger	162
Registrerede mønstre	165
Henlagte, afslåede eller tilbagetagne mønsteransøgninger	–
Ændringer	–
Fornyelse af mønsterregistreringer.....	166
Udslettelse af mønsterregistreringer.....	167
Rettelser.....	–
Andre meddelelser.....	–

Abonnementsprisen for årgangen er 600,- kr. Abonnement tegnes i Erhvervsservice, Patentdirektoratet, Helgeshøj Allé 81, 2630 Tåstrup, tlf 43 50 80 00, Gironr. 4 02 05 53. Prisen for et enkelt nummer er 40 kr. For forsendelse tillægges porto.

Ansvarlig for redaktion: Niels Ravn
Trykt hos Svalgaard Grafik a.s., Ballerup

ISSN 0903-8825

Bekendtgørelse af mønsteransøgninger

Indsigelser mod registreringen skal fremsættes skriftligt i 2 eksemplarer til registreringsmyndigheden inden 2 måneder fra bekendtgørelsesdagen, jfr. lov om mønstre nr 218 af 27. maj 1970, § 18, stk. 2.

Er det bekendtgjort, at model af mønstret er indleveret, kan denne ses i direktoratet.

Hvis afbildningen er udført i farver, er dette angivet.

Er mønstret forbillede for et ornament, er dette angivet.

(21) MA 0348 1996

(54) En jakke

(51) - Cl. 02-02

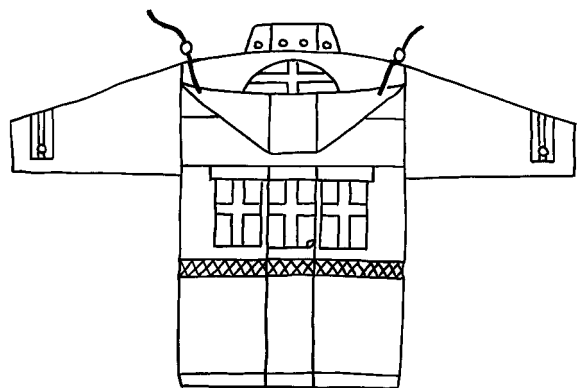
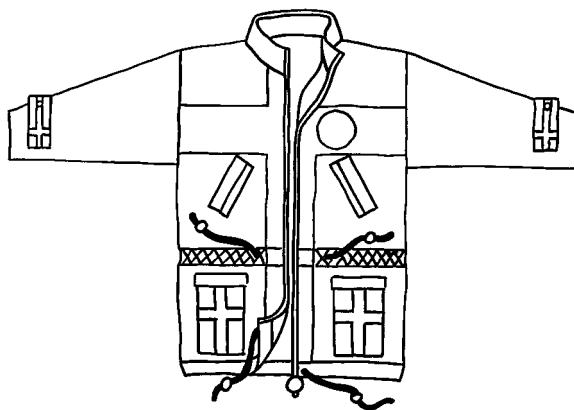

(71) ANSØGER(E):

Tøj-Image ApS, Att.: Steen Olsen; Hasselager Stations Vej 11; 8361 Hasselager, DK

(72) FREMBRINGER(E):

Steen Olsen, Hasselager Stationsvej 11; 8361 Hasselager, DK
Jeanette K. Breumby, Hejredalsvej 1; 8220 Brabrand, DK
Jan Breumby, Hejredalsvej 1; 8220 Brabrand, DK

(22) ANSØGNINGSDATO:

11 apr 1996

(21) MA 0532 1996

(54) En emballagebeholder

(51) - Cl. 09-03



(71) ANSØGER(E):

SCHMALBACH-LUBECA AG, Schmalbachstrasse 1; D-38112 Braunschweig, DE

(74) FULDMÆGTIG:

Internationalt Patent-Bureau, Høje Taastrup Boulevard 23, Taastrup

(72) FREMBRINGER(E):

Wolfgang PETER, Matthias-Claudius-Weg 83; D-27474 CUXHAVEN, DE

Hans HARTUNG, Stadeweg 3; D-38106 BRAUNSCHWEIG, DE

Horst BECKER, Freiherr v. Steinstr. 17; D-27474 CUXHAVEN, DE

(30) PRIORITET:

04 dec 1995 Tyskland 295 19 105.8

(22) ANSØGNINGSDATO:

30 maj 1996

(66) BEMÆRKNINGER:

Ansøger har samme dag indleveret MA 0531, 0533 - 0535 1996.

(21) MA 0535 1996

(54) 1) En emballagebeholder
2) låg dertil

(51) - Cl. 09-03

(51) - Cl. 09-07

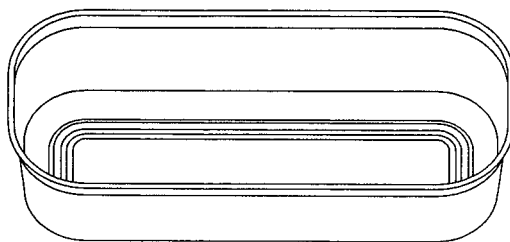

Løbenr. 1

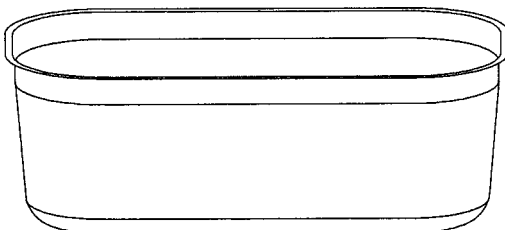

Løbenr. 2



(71) ANSØGER(E):

SCHMALBACH-LUBECA AG, Schmalbachstrasse 1; D-38112 BRAUNSCHWEIG, DE

(74) FULDMÆGTIG:

Internationalt Patent-Bureau, Høje Taastrup Boulevard 23, Taastrup

(72) FREMBRINGER(E):

Wolfgang PETER, Matthias-Claudius-Weg 83; D-27474 CUXHAVEN, DE

Hans HARTUNG, Stadeweg 3; D-38106 BRAUNSCHWEIG, DE

Horst BECKER, Freiherr v. Steinstr. 17; D-27474 CUXHAVEN, DE

(30) PRIORITET:

04 dec 1995 Tyskland 295 19 105.8

(22) ANSØGNINGSDATO:

30 maj 1996

(66) BEMÆRKNINGER:

Ansøger har samme dag indleveret MA 0531-0534 1996.

(21) MA 0705 1996

(54) 1-4) Betjeningsknapper til afløbsdæksler

(51) - Cl. 23-02

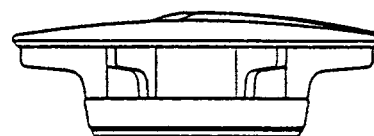
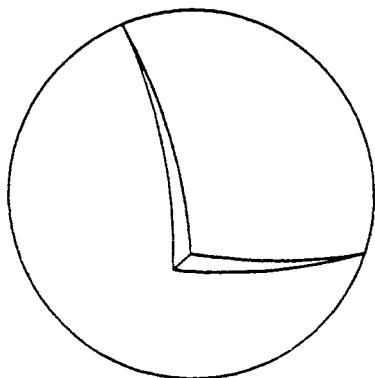
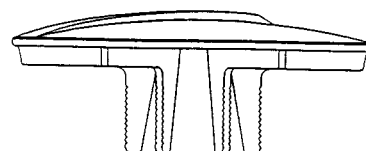
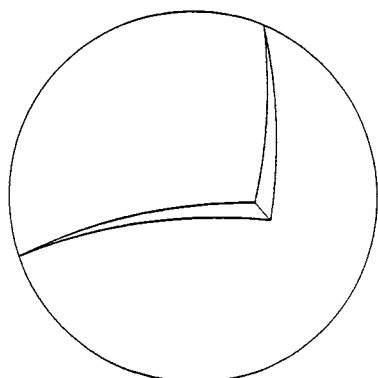
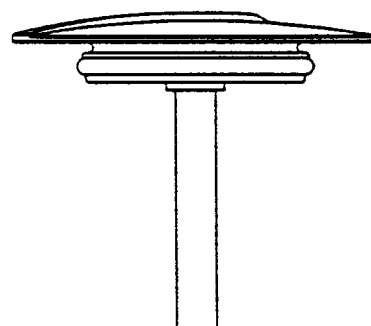
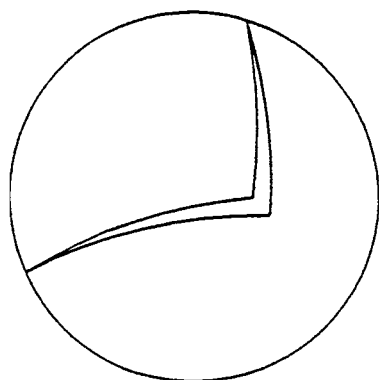
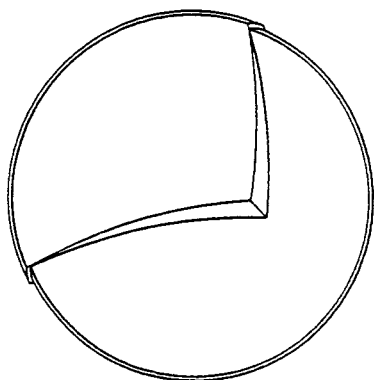

(71) ANSØGER(E):

(74) FULDMÆGTIG:

(72) FREMBRINGER(E):

(30) PRIORITET:

(22) ANSØGNINGSDATO:

(66) BEMÆRKNINGER:

Geberit Technik AG, Schachenstr. 77; 8645 Jona, CH

Giersing & Stelling Patentbureau A/S, Teglporten 3, Birkerød

Peter Kuster, Fluhstrasse 30; 8640 Rapperswil, CH

15 apr 1996 WIPO** WO 036 142

19 jul 1996

Ansøgeren har samme dag indleveret MA 1245 1996.

(21) MA 0738 1996

(54) Et redskab til brug ved opsamling af nåle (51) - Cl. 08-99

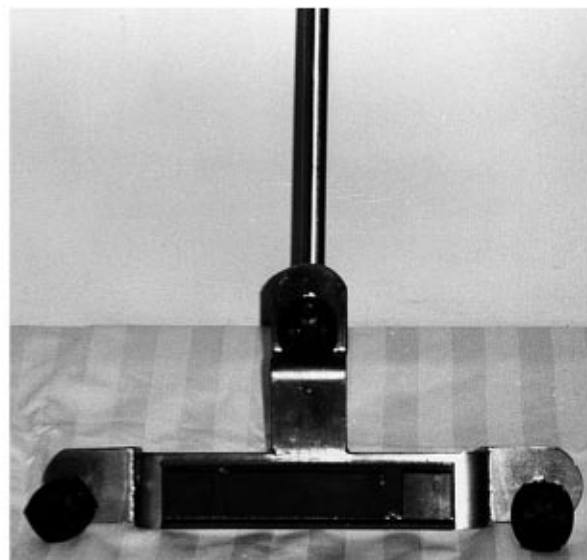
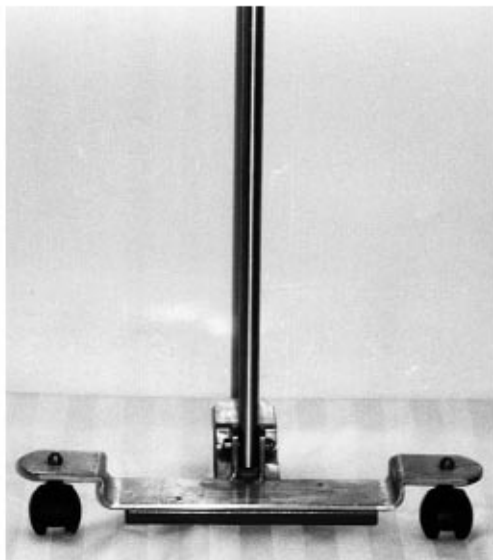
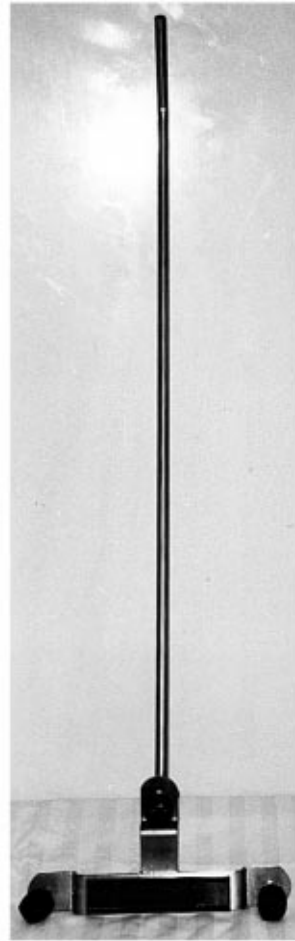
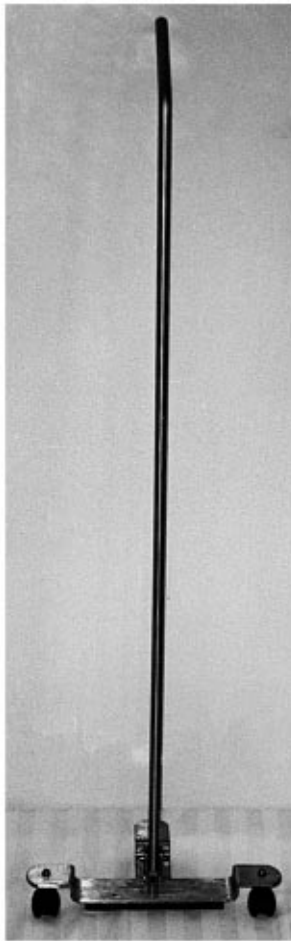

Detailafbildning

Detailafbildning

(71) ANSØGER(E):

Inge Margrethe Brøgger, Krudttårnsvej 129, II th; 2791 Dragør, DK
Peter Christian Brøgger, Krudttårnsvej 129, II th; 2791 Dragør, DK

(72) FREMBRINGER(E):

Ansøgeren

(22) ANSØGNINGSDATO:

22 jul 1996

(21) MA 0752 1996

(54) En motionscykel

(51) - Cl. 21-02

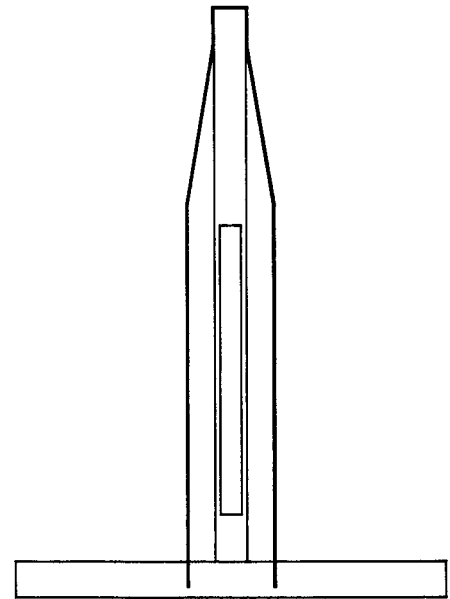
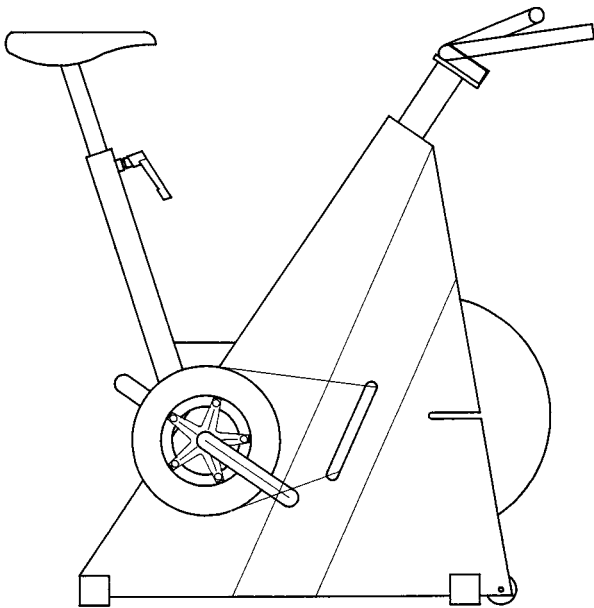

(71) ANSØGER(E): **Helge Ingemann Petersen**, Holmevej 27; Gevninge; 4000 Roskilde, DK
 (72) FREMBRINGER(E): Ansøgeren
 (22) ANSØGNINGSDATO: 07 aug 1996

(21) MA 0813 1996

(54) En baglygte til en bil

(51) - Cl. 26-26



(71) ANSØGER(E): **FIAT AUTO S. p. A.**, Corso Giovanni Agnelli No. 200; 10135 Torino, IT
 (74) FULDMÆGTIG: Hofman-Bang & Boutard, Lehmann & Ree A/S, Hans Bekkevolds Allé 7, Hellerup
 (72) FREMBRINGER(E): Enrico Canfari, Piazza Bernini, 9; Torino, IT
 Flavio Menichini, Via Volvera, 24; Torino, IT
 (30) PRIORITET: 01 mar 1996 Italien TO0000043
 (22) ANSØGNINGSDATO: 30 aug 1996
 (66) BEMÆRKNINGER: Ansøger har sammedag indleveret MA 0815 1996

(21) MA 0811 1996

(54) 1) En bil
2) forrist
3) forkofanger
4) bagkofanger
5) hjulkapsel
6) fælg, alle delene til bilen

(51) - Cl. 12-08

(51) - Cl. 12-16



Løbenr. 1



Løbenr. 2



Løbenr. 3



Løbenr. 4



Løbenr. 5



Løbenr. 6

- (71) ANSØGER(E): **FIAT AUTO S. p. A.**, Corso Giovanni Agnelli No. 200; 10135 Torino, IT
 (74) FULDMÆGTIG: Hofman-Bang & Boutard, Lehmann & Ree A/S, Hans Bekkevolds Allé 7, Hellerup
 (72) FREMBRINGER(E): Enrico Canfari, Piazza Bernini, 9; Torino, IT
 Flavio Menichini, Via Volvera, 24; Torino, IT
 (30) PRIORITET: 01 mar 1996 Italien TO960000044
 (22) ANSØGNINGSDATO: 30 aug 1996
 (66) BEMÆRKNINGER: Ansøger har sammedag indleveret MA 0812 1996 og MA 0814 1996

(21) MA 0814 1996

(54) En fælg til en bil

(51) - Cl. 12-16



- (71) ANSØGER(E): **FIAT AUTO S. p. A.**, Corso Giovanni Agnelli No. 200; 10135 Torino, IT
 (74) FULDMÆGTIG: Hofman-Bang & Boutard, Lehmann & Ree A/S, Hans Bekkevolds Allé 7, Hellerup
 (72) FREMBRINGER(E): Enrico Canfari, Piazza Bernini, 9; Torino, IT
 Flavio Menichini, Via Volvera, 24; Torino, IT
 (30) PRIORITET: 01 mar 1996 Italien TO0000044
 (22) ANSØGNINGSDATO: 30 aug 1996
 (66) BEMÆRKNINGER: Ansøger har sammedag indleveret MA 0811 1996 og MA 0812 1996

(21) MA 0812 1996

(54) 1) En bil
2) fælg
3) forkofanger, begge dele til bilen

(51) - Cl. 12-08
(51) - Cl. 12-16



Løbenr. 1



Løbenr. 2



Løbenr. 3

- (71) ANSØGER(E): **FIAT AUTO S. p. A.**, Corso Giovanni Agnelli No. 200; 10135 Torino, IT
(74) FULDMÆGTIG: Hofman-Bang & Boutard, Lehmann & Ree A/S, Hans Bekkevolds Allé 7, Hellerup
(72) FREMBRINGER(E): Enrico Canfari, Piazza Bernini, 9; Torino, IT
Flavio Menichini, Via Volvera, 24; Torino, IT
(30) PRIORITET: 01 mar 1996 Italien TO0000044
(22) ANSØGNINGSDATO: 30 aug 1996
(66) BEMÆRKNINGER: Ansøger har sammedag indleveret MA 0811 1996 og MA 0814 1996

(21) MA 0884 1996

- (54) 1) En bil
2) højre side
3) venstre side
4) højre bagskærm
5) venstre bagskærm
6) bagklap, alle delene til bilen

(51) - Cl. 12-08 , -16



Løbenr. 1

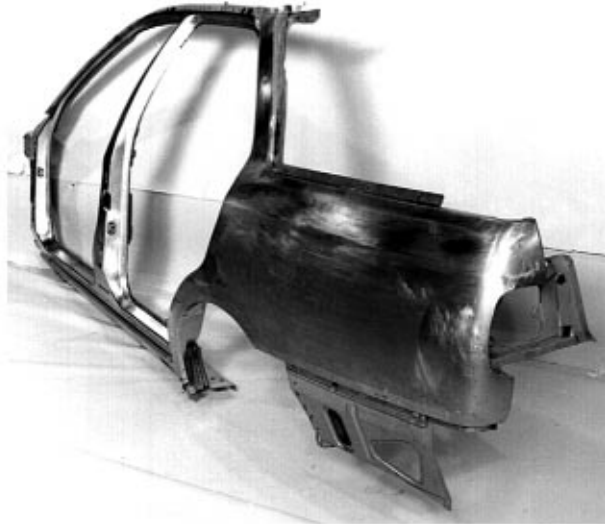

Løbenr. 2



Løbenr. 3



Løbenr. 4

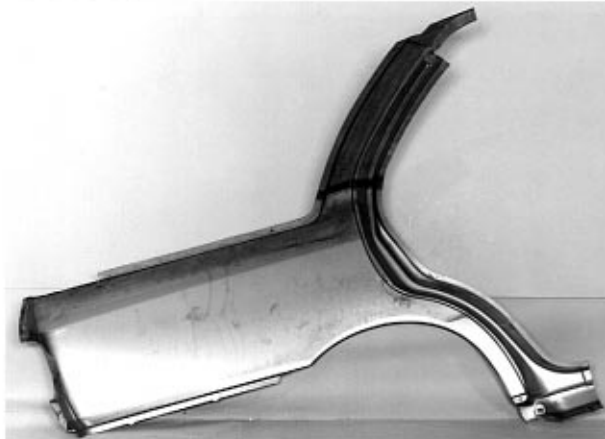

Løbenr. 5



Løbenr. 6

(71) ANSØGER(E): **FIAT AUTO S. p. A.**, Corso Giovanni Agnelli No. 200; 10135 Torino, IT
 (74) FULDMÆGTIG: Hofman-Bang & Boutard, Lehmann & Ree A/S, Hans Bekkevolds Allé 7, Hellerup
 (72) FREMBRINGER(E): Adalberto Mazzoleni, Corso Tassoni, 18; Torino, IT
 (30) PRIORITET: 18 mar 1996 Italien TO960000056
 (22) ANSØGNINGSDATO: 18 sep 1996

(21) MA 0815 1996

(54) En baglygte til en bil

(51) - Cl. 26-06



(71) ANSØGER(E): **FIAT AUTO S. p. A.**, Corso Giovanni Agnelli No. 200; 10135 Torino, IT
 (74) FULDMÆGTIG: Hofman-Bang & Boutard, Lehmann & Ree A/S, Hans Bekkevolds Allé 7, Hellerup
 (72) FREMBRINGER(E): Enrico Canfari, Piazza Bernini, 9; Torino, IT
 Flavio Menichini, Via Volvera, 24; Torino, IT
 (30) PRIORITET: 01 mar 1996 Italien TO0000043
 (22) ANSØGNINGSDATO: 30 aug 1996
 (66) BEMÆRKNINGER: Ansøger har samme dag indleveret MA 0813 1996

(21) MA 0899 1996

(54) En spændingsudløser til kabler

(51) - Cl. 08-08

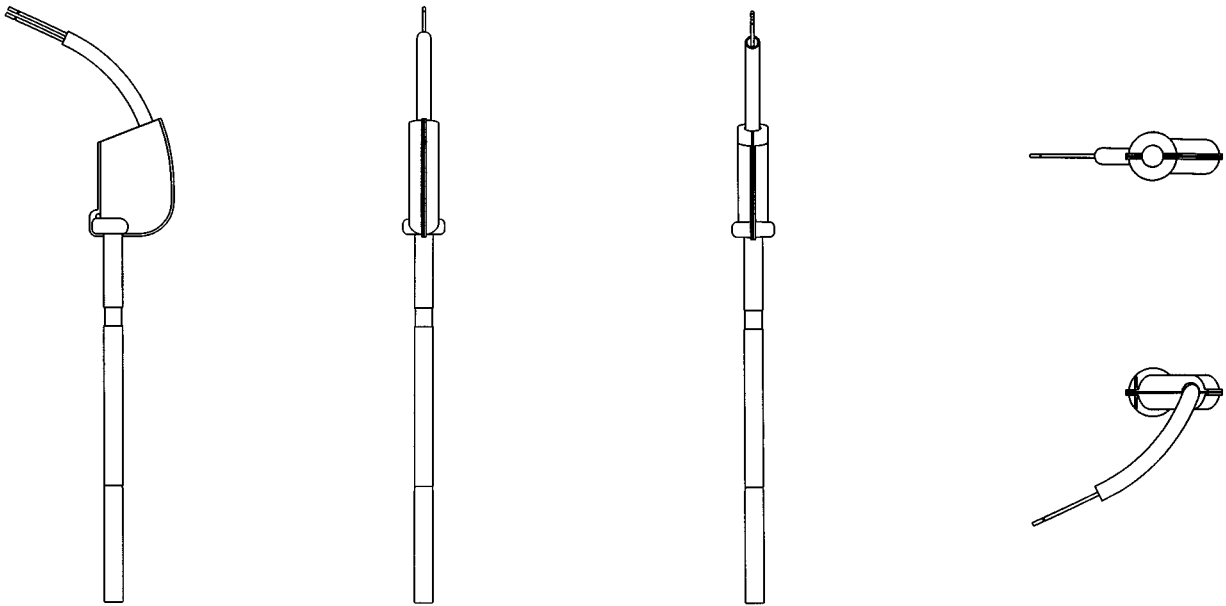

(71) ANSØGER(E):
 (74) FULDMÆGTIG:
 (72) FREMBRINGER(E):
 (30) PRIORITET:
 (22) ANSØGNINGSDATO:

AB Svensk Värmemätning SVM, Box 60; S-164 94 Kista, SE
 Budde, Schou & Co. A/S, Vestergade 31, København K
 Claes Hallström, Långgatan 14 B; S-371 38 Karlskrona, SE
 26 mar 1996 Sverige 96-0698
 24 sep 1996

(21) MA 0907 1996

(54) En flaske

(51) - Cl. 09-01



(71) ANSØGER(E):
 (74) FULDMÆGTIG:
 (72) FREMBRINGER(E):
 (30) PRIORITET:
 (22) ANSØGNINGSDATO:

SAN PELLEGRINO S. p. A, Via Castelvetro; 17/23; 20154 Milano, IT
 Hofman-Bang & Boutard, Lehmann & Ree A/S, Hans Bekkevolds Allé 7, Hellerup
 Paolo LUNI, c/o SAN PELLEGRINO S. p. A; Via Castelvetro; 17/23; 20154 Milano, IT
 01 apr 1996 WIPO** DMA/003274
 26 sep 1996

(21) MA 0961 1996

(54) En flaske

(51) - Cl. 09-01



(71) ANSØGER(E):

COMPTOIR NOUVEAU DE LA PARFUMERIE, SOCIETE ANONYME, 23, rue Boissy d'Anglas; 75008 PARIS, FR

(74) FULDMÆGTIG:

Hofman-Bang & Boutard, Lehmann & Ree A/S, Hans Bekkevolds Allé 7, Hellerup

(72) FREMBRINGER(E):

Monsieur Rémy GOMEZ, 25, rue Horace Vernet; F-78110 Le Vesinet, FR

(30) PRIORITET:

10 apr 1996 Frankrig 96.2141

(22) ANSØGNINGSDATO:

09 okt 1996

(21) MA 0999 1996

(54) En gastænder

(51) - Cl. 07-99

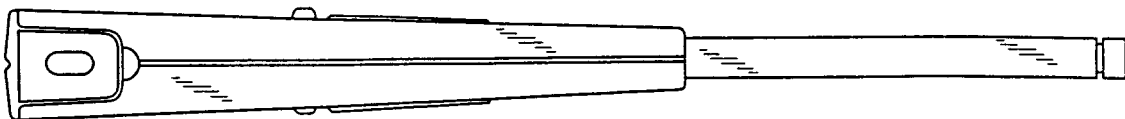
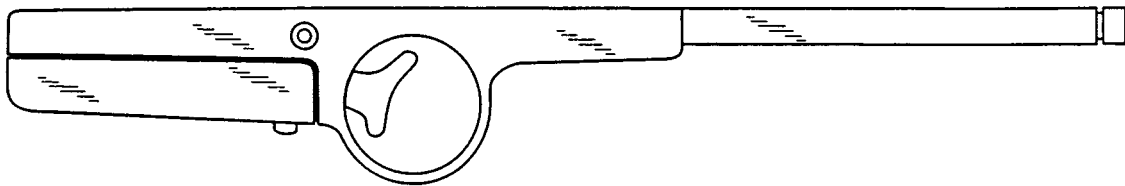
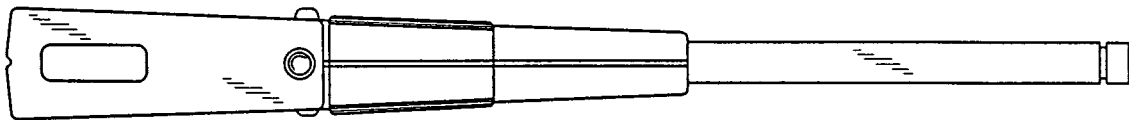
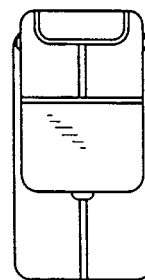
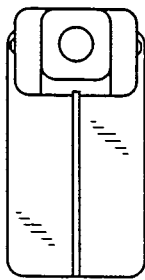
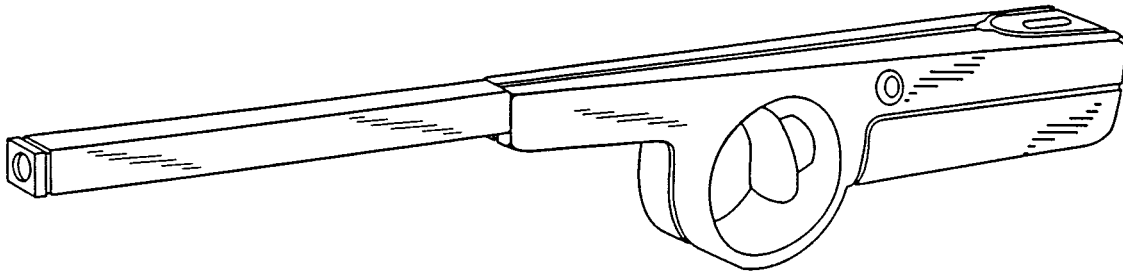

(71) ANSØGER(E):

BIC CORPORATION, 500 BIC Drive; Milford; CT 06460, US

(74) FULDMÆGTIG:

Budde, Schou & Co. A/S, Vestergade 31, København K

(72) FREMBRINGER(E):

Jr. Daniel A. Ferrara, 2 Looking Glass Hill; Bantam; CT 06750, US

(30) PRIORITET:

23 apr 1996 USA 29/053.487

(22) ANSØGNINGSDATO:

17 okt 1996

(66) BEMÆRKNINGER:

Ansøger har samme dag indleveret MA 1000-1001 og 1260-1262 1996.

(21) MA 1000 1996

(54) En gastænder

(51) - Cl. 07-99

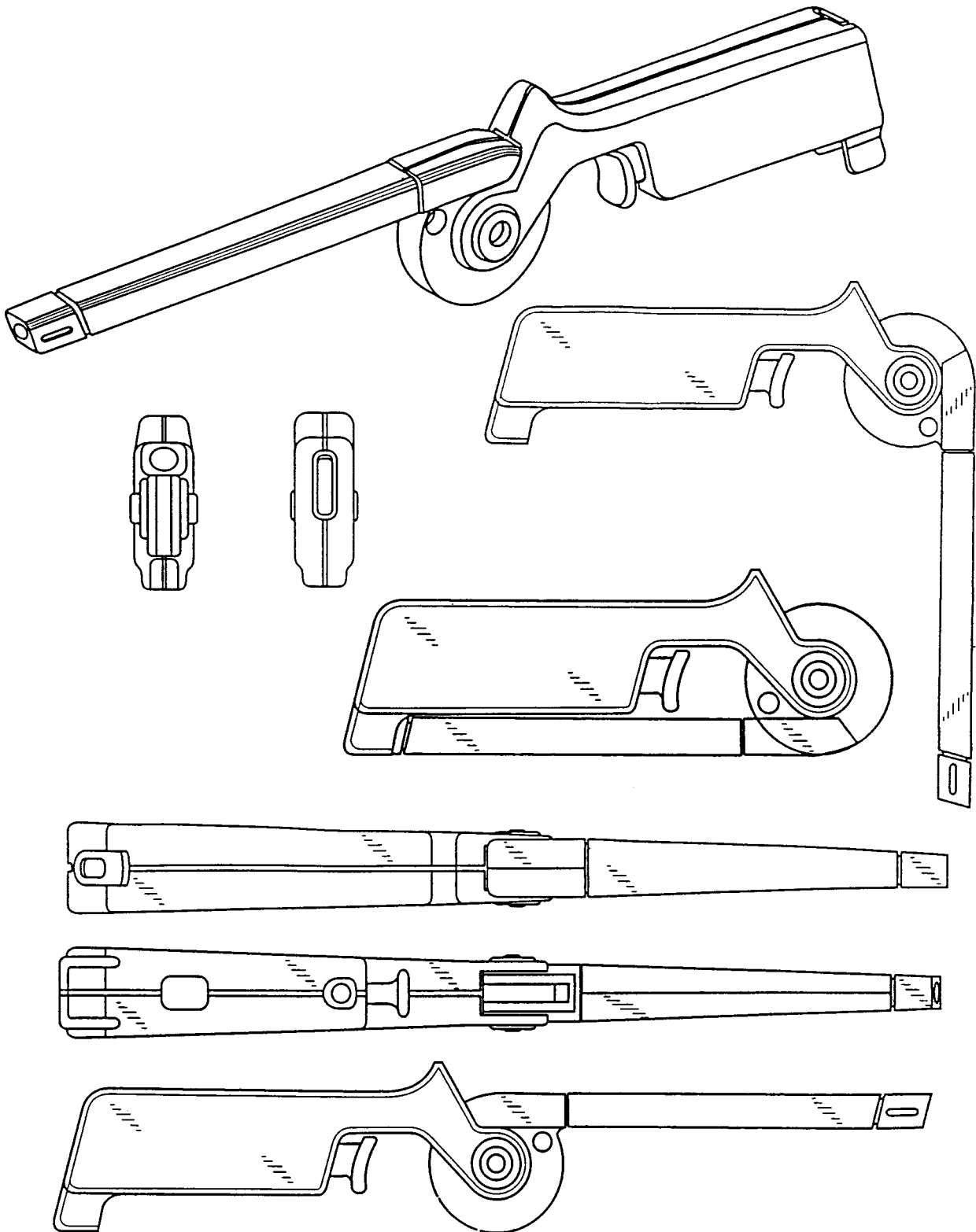

(71) ANSØGER(E):

(74) FULDMÆGTIG:

(72) FREMBRINGER(E):

(30) PRIORITET:

(22) ANSØGNINGSDATO:

(66) BEMÆRKNINGER:

BIC CORPORATION, 500 BIC Drive; Milford; CT 06460, US

Budde, Schou & Co. A/S, Vestergade 31, København K

Jr. Daniel A. Ferrara, 21 Looking Glass Hill; Bantam; CT 06750, US

23 apr 1996 USA 29/053.453

17 okt 1996

Ansøger har samme dag indleveret MA 0999, 1001 og 1260-1262 1996.

(21) MA 1001 1996

(54) En gastænder

(51) - Cl. 07-99

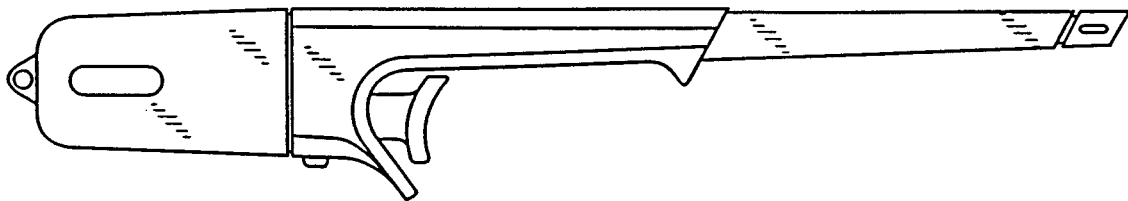
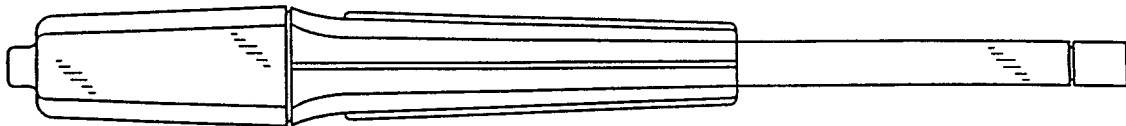
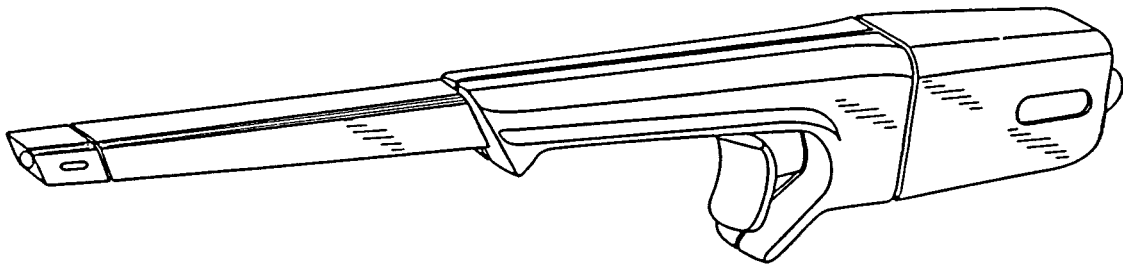
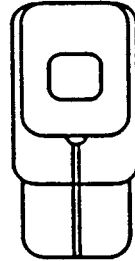
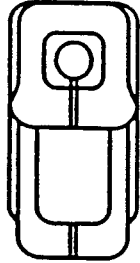

(71) ANSØGER(E):

(74) FULDMÆGTIG:

(72) FREMBRINGER(E):

(30) PRIORITET:

(22) ANSØGNINGSDATO:

(66) BEMÆRKNINGER:

BIC CORPORATION, 500 BIC Drive; Milford; CT 06460, US

Budde, Schou & Co. A/S, Vestergade 31, København K

Jr. Daniel A. Ferrara, 21 Looking Glass Hill; Bantam; CT 06750, US

23 apr 1996 USA 29/053.483

17 okt 1996

Ansøger har samme dag indleveret MA 0999-1000 og 1260-1262 1996.

(21) MA 1003 1996

(54) En murerbalje

(51) - Cl. 08-99

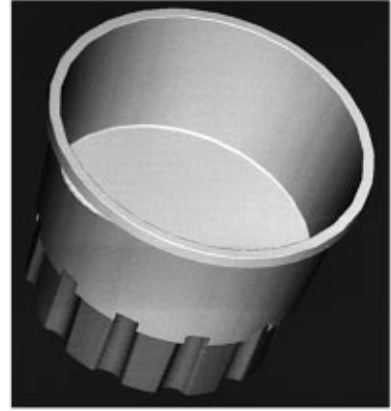
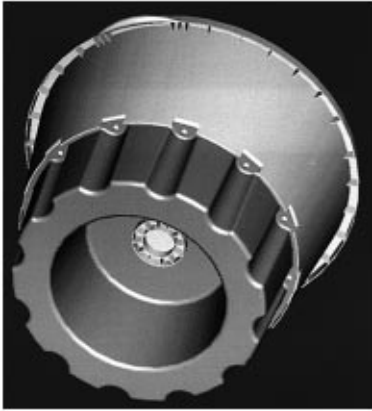

(71) ANSØGER(E):

PANTHER PLAST AKTIESELSKAB, Københavnsvej 74; 4760 Vordingborg, DK

(72) FREMBRINGER(E):

Carsten Lund, Vinkelvej 11; 4760 Vordingborg, DK

Signe Thorning Mejlhede, Ny Bjergbyvej 12; 4440 Mørkøv, DK

(22) ANSØGNINGSDATO:

18 okt 1996

(21) MA 1020 1996

(54) En protese med holdestrop

(51) - Cl. 24-03

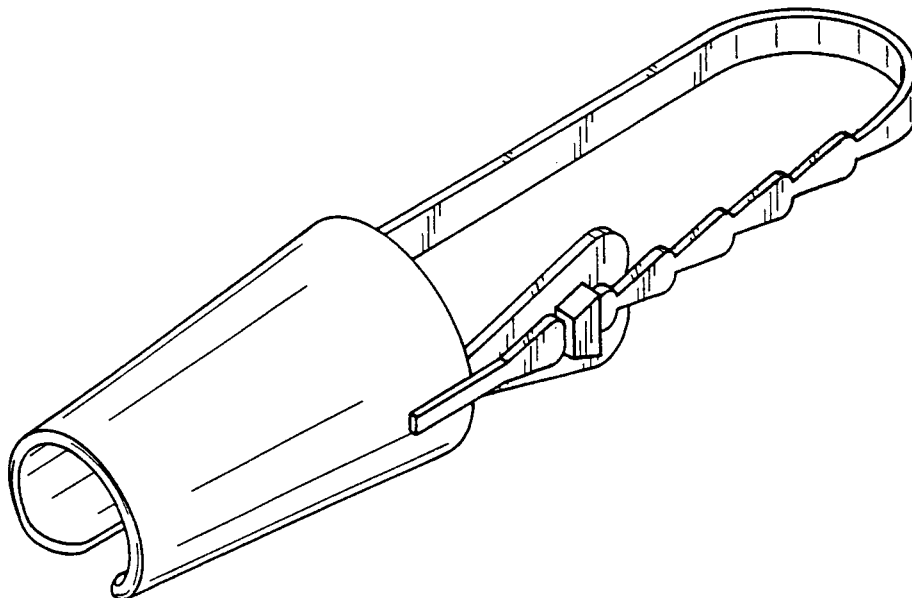

(71) ANSØGER(E):

Gain, Incorporated, 2124 University Avenue; St. Paul; Minnesota 55114, US

(74) FULDMÆGTIG:

Giersing & Stelling Patentbureau A/S, Teglporten 3, Birkerød

(72) FREMBRINGER(E):

James M. Weller, 1941 - 120th Lane N. E. ; Blaine; MN 55449, US

John C., Field, 1021 Highway 13; St. Paul; MN 55118, US

(30) PRIORITET:

29 apr 1996 USA 29/053.742

(22) ANSØGNINGSDATO:

24 okt 1996

(21) MA 1052 1996

(54) Et genopladeligt batteri

(51) - Cl. 13-02

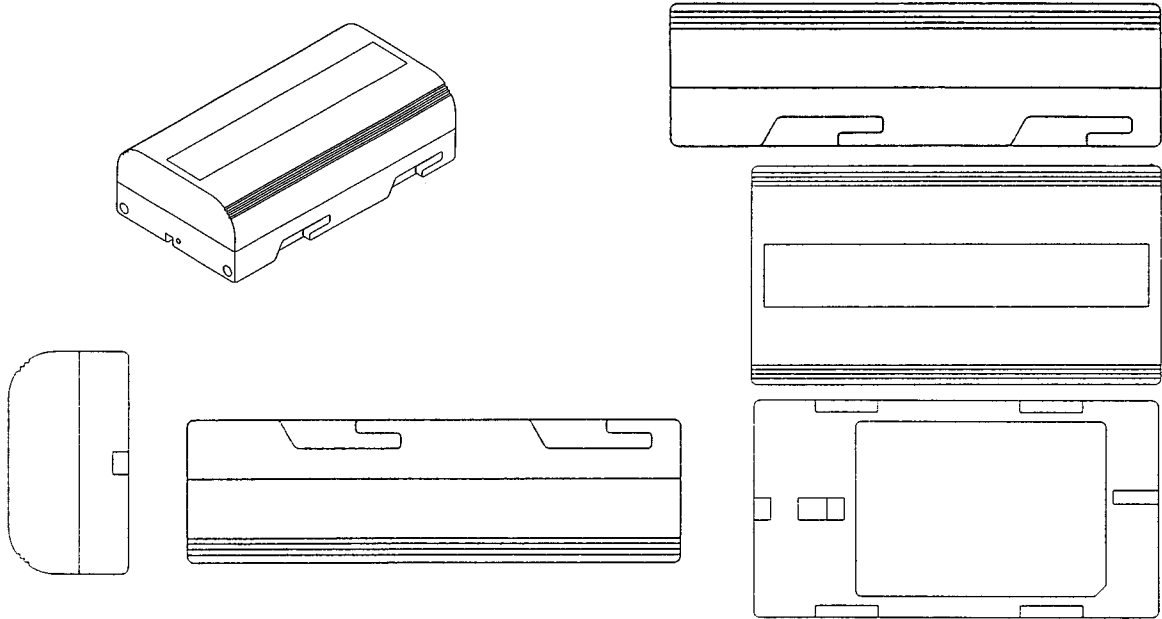

(71) ANSØGER(E):

Sony Kabushiki Kaisha (Sony Corporation), 7-35, Kitashinagawa 6-chome; Shinagawa-ku; Tokyo, JP

(74) FULDMÆGTIG:

Patentbureauet Magnus Jensens Eftf., Frederiksborgvej 15, Farum

(72) FREMBRINGER(E):

Toru Ichikawa, c/o Sony Kabushiki Kaisha; 7-35 Kitashinagawa 6-chome, Shinagawa-ku; Tokyo, JP

(30) PRIORITET:

28 okt 1996 Japan 1052/96

(22) ANSØGNINGSDATO:

05 nov 1996

(21) MA 1058 1996

(54) En julestjerne

(51) - Cl. 11-05

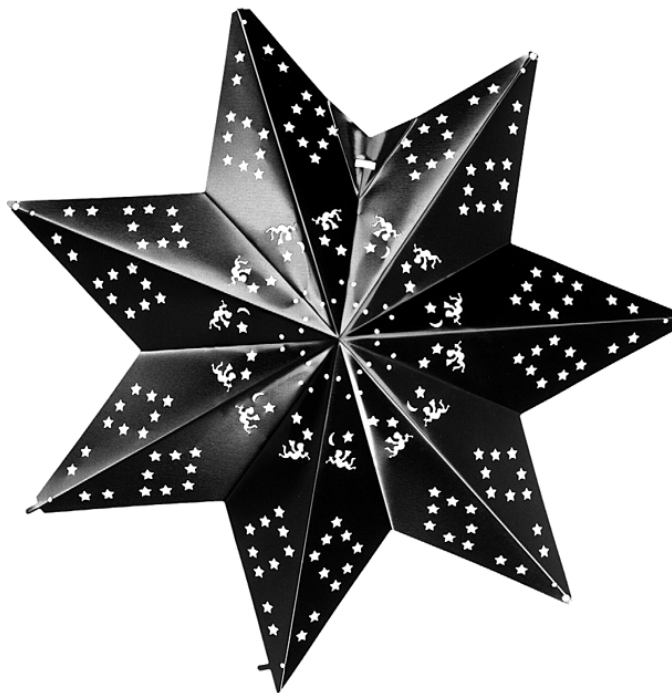

(71) ANSØGER(E):

Dankram A/S, Bistruphave 1-3; 3460 Birkerød, DK

(74) FULDMÆGTIG:

Chas. Hude A/S, H. C. Andersens Boulevard 33, København V

(72) FREMBRINGER(E):

Lene Jepsen, Schackenborg 2; Møgeltønder; 6270 Tønder, DK

(22) ANSØGNINGSDATO:

06 nov 1996

(21) MA 1053 1996

(54) 1) En trinskakt til bil
2-3) trin dertil

(51) - Cl. 12-16



Løbenr. 1

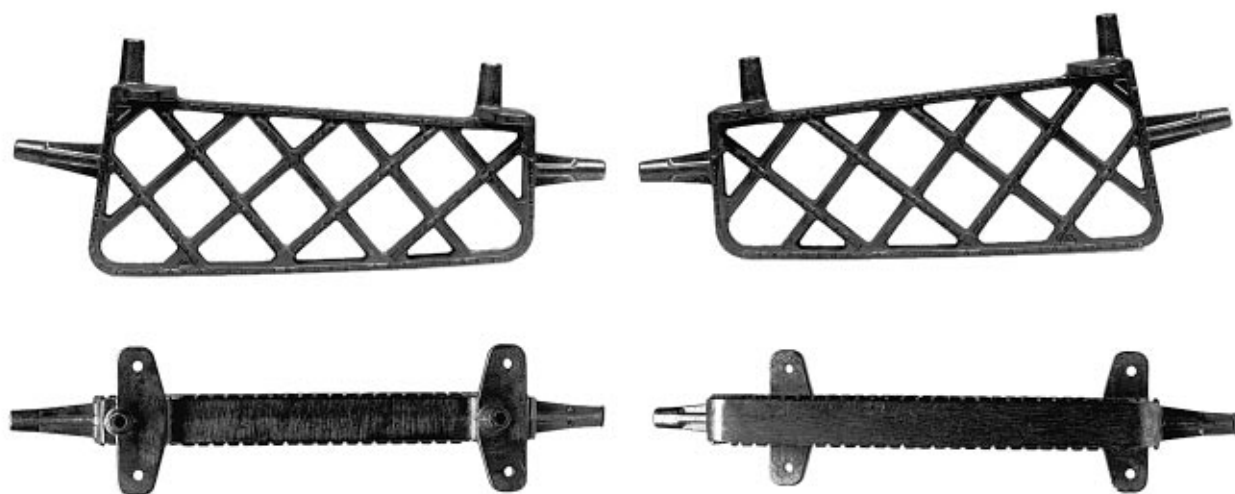

Løbenr. 2



Løbenr. 2



Løbenr. 3

- (71) ANSØGER(E): **SCANIA CV AKTIEBOLAG**, S-151 87 Södertälje, SE
 (74) FULDMÆGTIG: Patentbureauet Magnus Jensens Eff., Frederiksborgvej 15, Farum
 (72) FREMBRINGER(E): Staffan Sjöström, Malmtorpsvägen 32; S-147 71 Grödinge, SE
 Marc Deschamps, 20 Via Bellavista; I-10098 Rivoli (TO), IT
 Giuliano Biasio, 85 Via Fenestrelle; I-10040 Rivalta (TO), IT
- (30) PRIORITET: 24 maj 1996 Sverige 96-1227
 (22) ANSØGNINGSDATO: 05 nov 1996
 (66) BEMÆRKNINGER: Ansøger har samme dag indleveret MA 1053 1996

(21) MA 1054 1996

(54) 1) En trinskakt til en bil
2) trin dertil

(51) - Cl. 12-16



Løbenr. 1

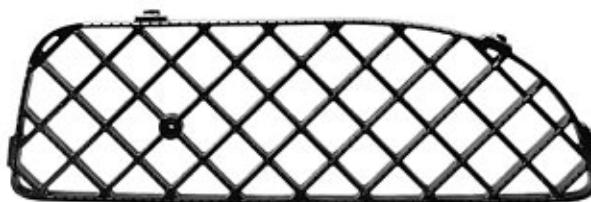
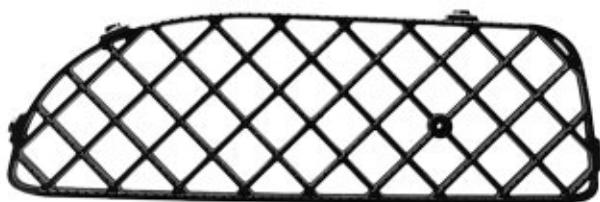

Løbenr. 2

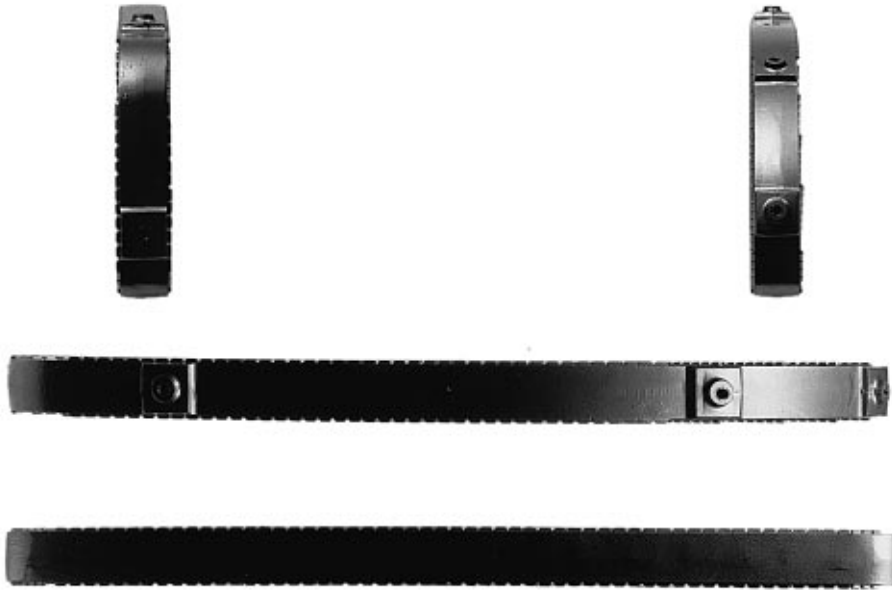

Løbenr. 2

- (71) ANSØGER(E): **SCANIA CV AKTIEBOLAG**, S-151 87 Södertälje, SE
 (74) FULDMÆGTIG: Patentbureauet Magnus Jensens Eff., Frederiksborgvej 15, Farum
 (72) FREMBRINGER(E): Staffan Sjöström, Malmtorpsvägen 32; S-147 71 Grödinge, SE
 Marc Deschamps, 20 Via Bellavista; I-10098 Rivoli (TO), IT
 Giuliano Biasio, 85 Via Fenestrelle; I-10040 Rivalta (TO), IT
 (30) PRIORITET: 24 maj 1996 Sverige 96-1228
 (22) ANSØGNINGSDATO: 05 nov 1996
 (66) BEMÆRKNINGER: Ansøger har samme dag indleveret MA 1054 1996

(21) MA 1059 1996

(54) En beholder

(51) - Cl. 09-01

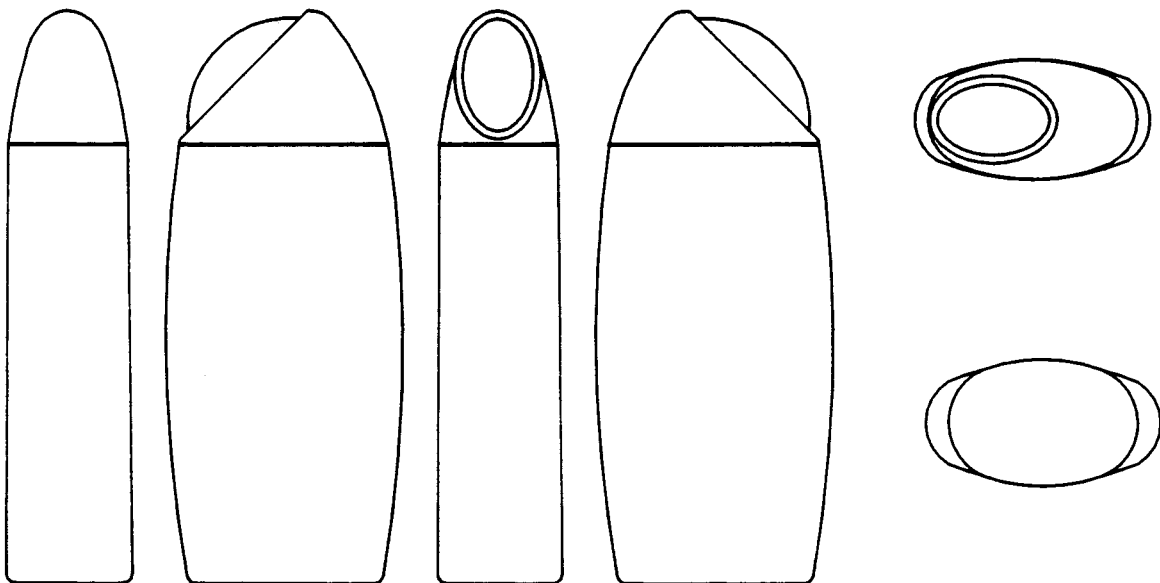

- (71) ANSØGER(E): **Henkel Kommanditgesellschaft auf Aktien**, 40191 Düsseldorf, DE
 (74) FULDMÆGTIG: Chas. Hude A/S, H. C. Andersens Boulevard 33, København V
 (72) FREMBRINGER(E): Frank-Rainer Nitschke, Urdenbacher Allee 43; 40593 Düsseldorf, DE
 (30) PRIORITET: 16 aug 1996 WIPO** DM/037253
 (22) ANSØGNINGSDATO: 06 nov 1996

(21) MA 1063 1996

(54) En dispenser

(51) - Cl. 23-02

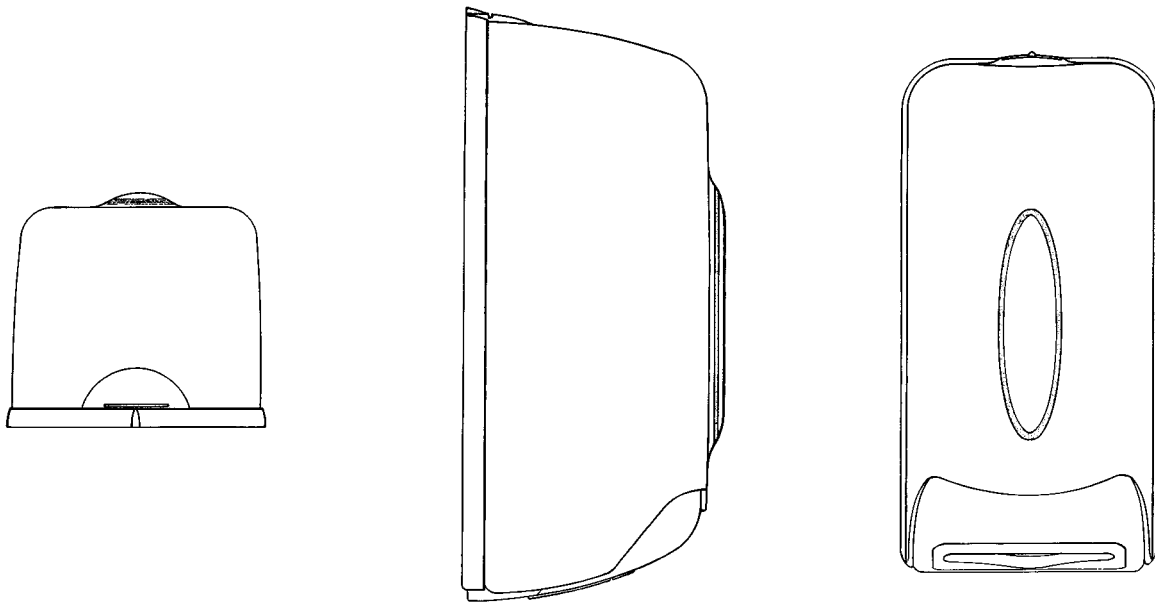
(71) ANSØGER(E):
(74) FULDMÆGTIG:**Jamont N. V.**, Groen Van Prinstererlaan 114; 1181 Amstelveen, Pays-Bas, NL
Hofman-Bang & Boutard, Lehmann & Ree A/S, Hans Bekkevolds Allé 7, Hellerup

(72) FREMBRINGER(E):

Sebastian Conrad, Bentity Design; 2 Munden St. ; London W14 ORH, GB

(30) PRIORITET:

07 maj 1996 Frankrig 96 2740

(22) ANSØGNINGSDATO:

07 nov 1996

(21) MA 1173 1996

(54) Et arbejdsbord

(51) - Cl. 06-03

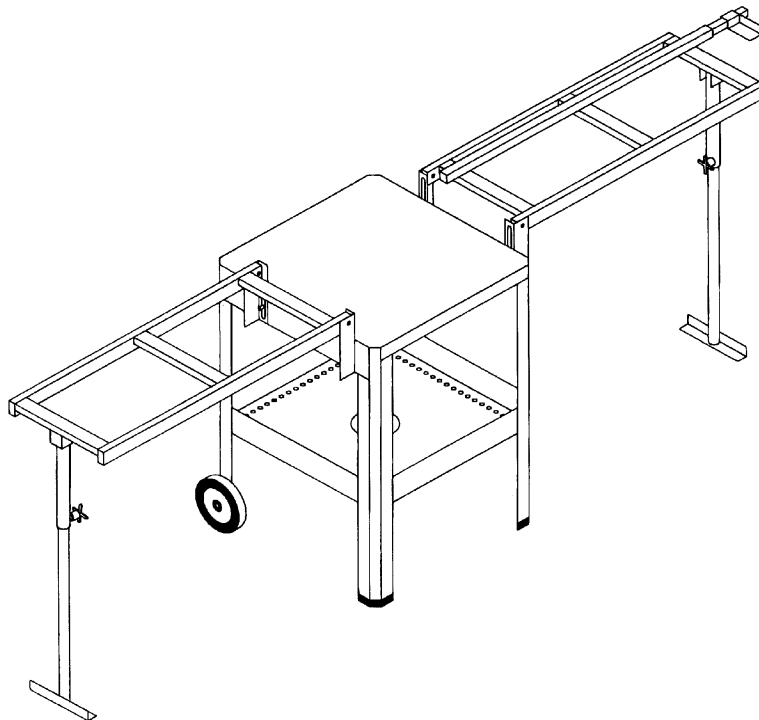
(71) ANSØGER(E):
(74) FULDMÆGTIG:**Ernex AS**, P. O. Box 10; N-1790 Tistedal, NO
Giersing & Stelling Patentbureau A/S, Teglporten 3, Birkerød
Rolf Frederiksen, Vogst vei 4; N-1710 Sarpsborg, NO

(72) FREMBRINGER(E):

08 nov 1996 Norge 960804

(30) PRIORITET:

(22) ANSØGNINGSDATO:

02 dec 1996

(21) MA 1066 1996

(54) 1) En skuffe til kontorbrug
2-11) dele dertil

(51) - Cl. 06-04

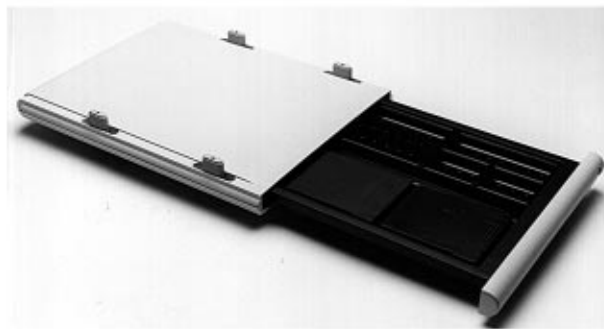
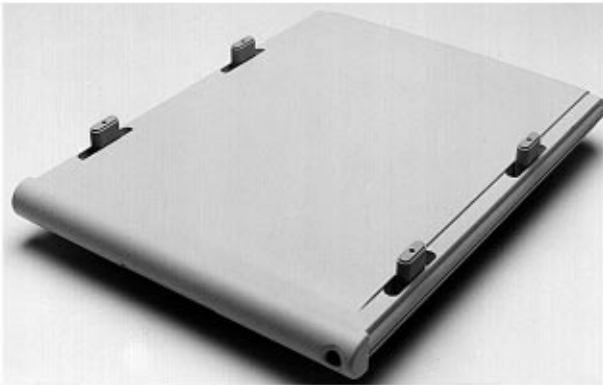

Løbenr. 1

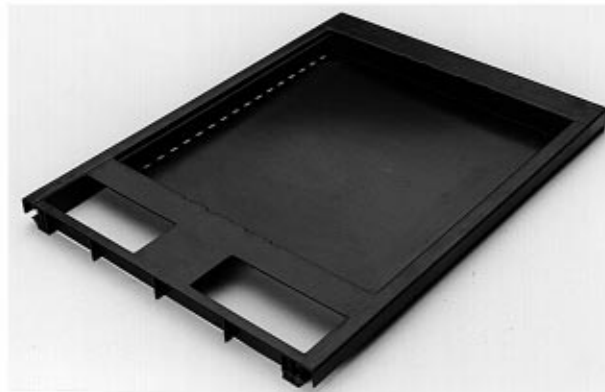

Løbenr. 2

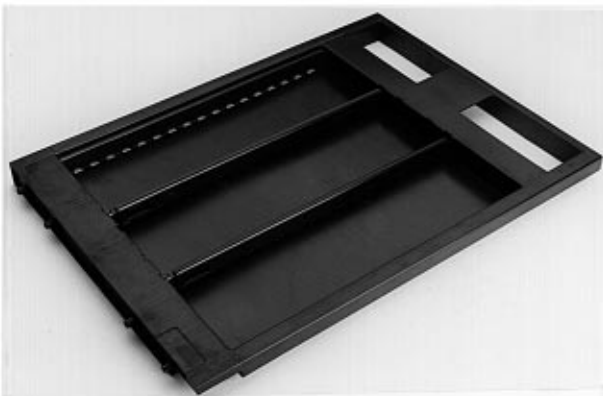

Løbenr. 3



Løbenr. 4



Løbenr. 5



Løbenr. 6



Løbenr. 7



Løbenr. 8



Løbenr. 9





Løbenr. 10



Løbenr. 11

(71) ANSØGER(E):

Robert Thoma GmbH, Rotho - Kunststoffwerke; Wiesentalstrasse 29; D-79115 Freiburg, DE

(74) FULDMÆGTIG:

Budde, Schou & Co. A/S, Vestergade 31, København K

(72) FREMBRINGER(E):

Wolfgang Heieck, Bukesheimer Strasse 15; D-89340 Leipheim, DE

(30) PRIORITET:

01 jul 1996 WIPO** DM/036.840

(22) ANSØGNINGS DATO:

07 nov 1996

(21) MA 1205 1996

(54) En vinreol

(51) - Cl. 06-04

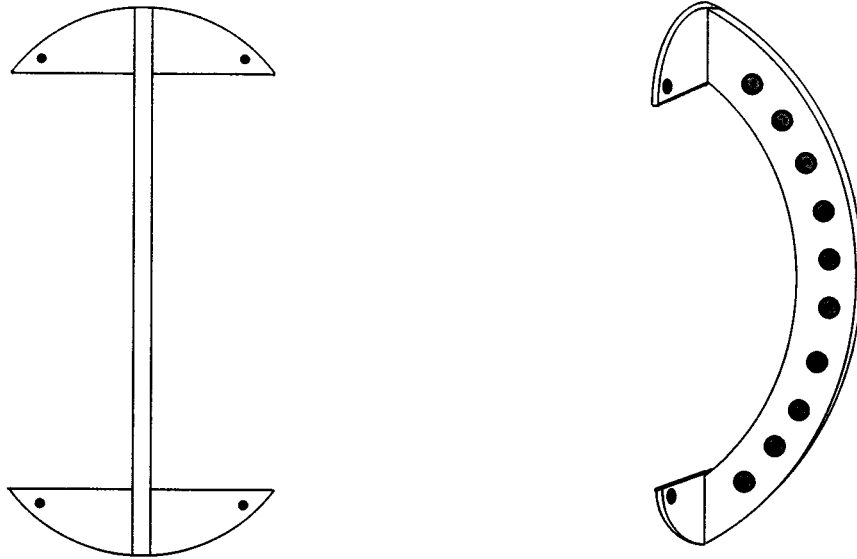

(71) ANSØGER(E): **Allan Schmidt**, Brendtstrupvej 6; 1.TV; 8200 Århus N, DK
 (72) FREMBRINGER(E): Ansøgeren
 (22) ANSØGNINGS DATO: 12 dec 1996

(21) MA 1245 1996

(54) 1) En betjeningsknap til afløbsdæksler

(51) - Cl. 23-02

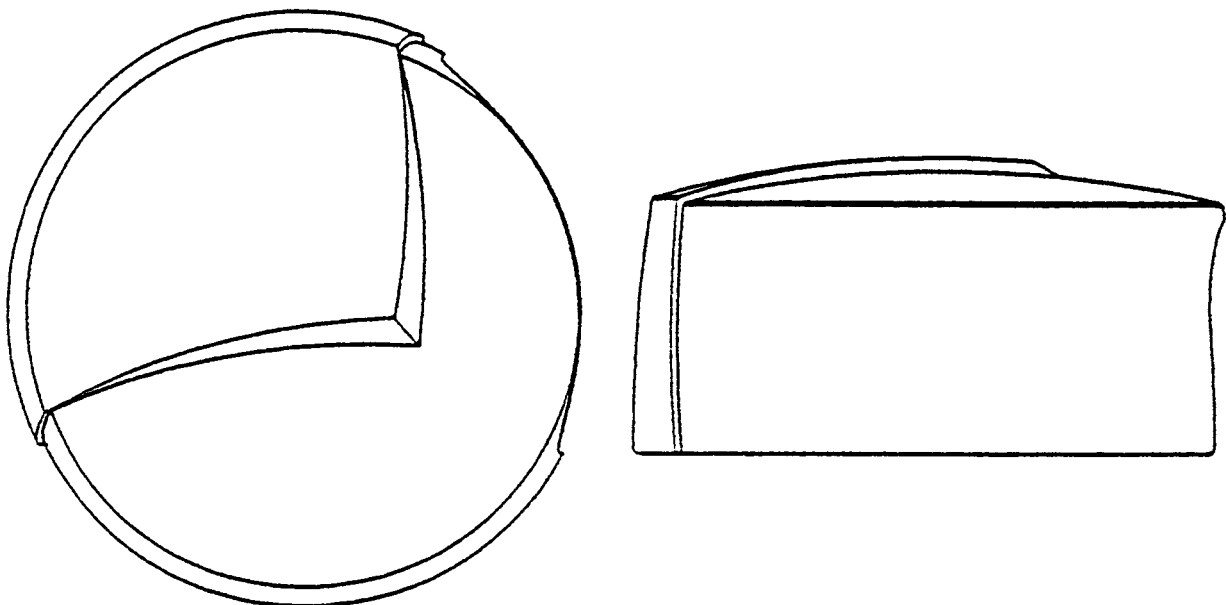

(71) ANSØGER(E): **Geberit Technik AG**, Schachenstr. 77; 8645 Jona, CH
 (74) FULDMÆGTIG: Giersing & Stelling Patentbureau A/S, Teglporten 3, Birkerød
 (72) FREMBRINGER(E): Peter Kuster, Fluhstrasse 30; 8640 Rapperswil, CH
 (30) PRIORITET: 15 apr 1996 WIPO** WO 036142
 (22) ANSØGNINGS DATO: 19 jul 1996
 (66) BEMÆRKNINGER: Ansøgeren har samme dag indleveret MA 0705 1996.

(21) MA 1249 1996

(54) En støvsuger

(51) - Cl. 15-05

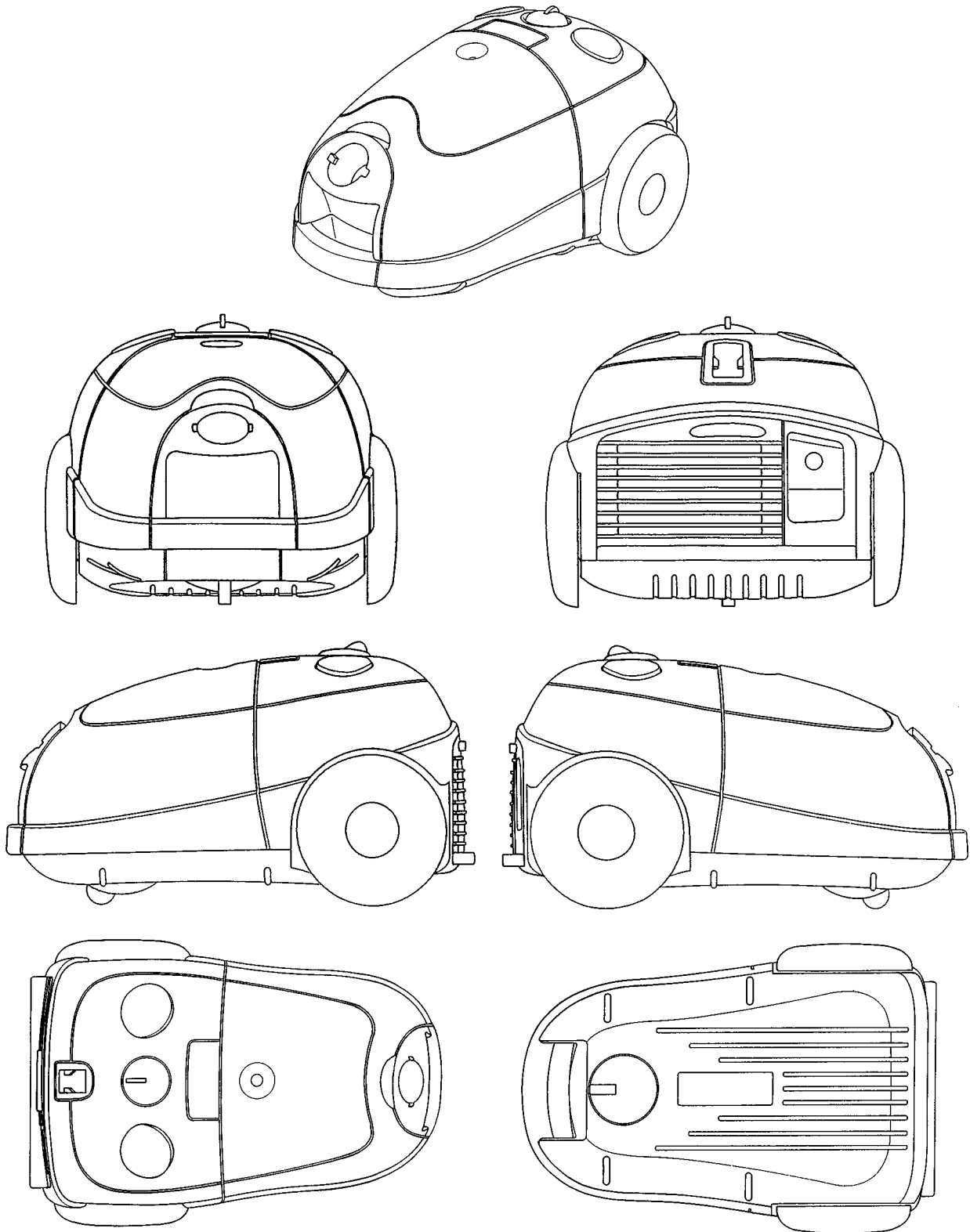

(71) ANSØGER(E):

PHILIPS ELECTRONICS N. V., Groenewoudseweg 1; NL-5621 BA Eindhoven, NL

(74) FULDMÆGTIG:

Internationalt Patent-Bureau, Høje Taastrup Boulevard 23, Taastrup

(72) FREMBRINGER(E):

Sean Patrick Hughes, Herestraat 101D; Groningen, NL

(30) PRIORITET:

28 jun 1996 WIPO** DMA/003369

(22) ANSØGNINGS DATO:

23 dec 1996

(21) MA 1260 1996

(54) En gastænder

(51) - Cl. 07-99

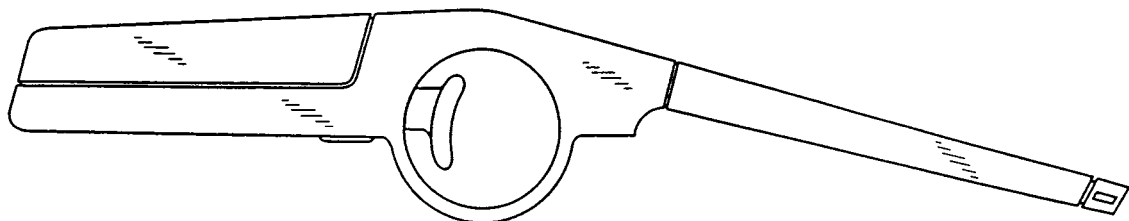
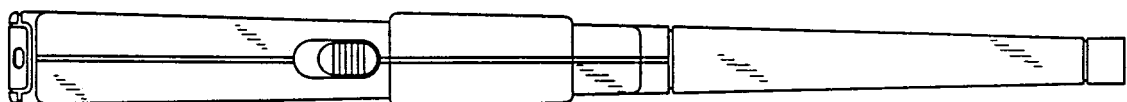
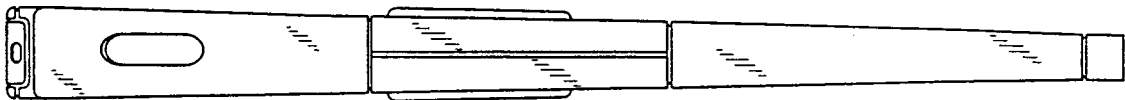
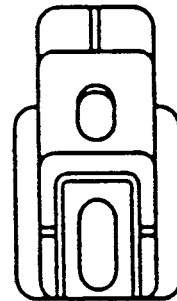
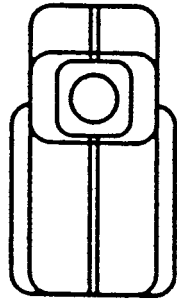
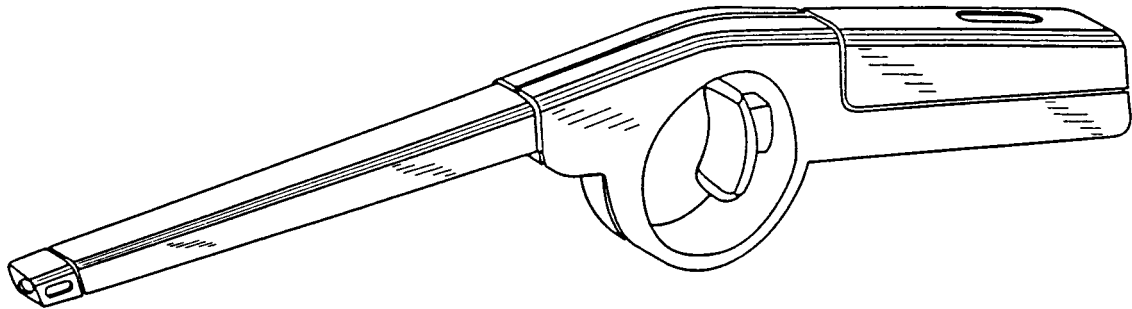

(71) ANSØGER(E):

(74) FULDMÆGTIG:

(72) FREMBRINGER(E):

(30) PRIORITET:

(22) ANSØGNINGSDATO:

(66) BEMÆRKNINGER:

Bic Corporation, 500 Bic Drive; Milford, CT 06460, US

Budde, Schou & Co. A/S, Vestergade 31, København K

Jr. Daniel A. Ferrara, 221 Looking Glass Hill; Bantam, CT 06750, US

23 apr 1996 USA 29/053.487

17 okt 1996

Ansøger har samme dag indleveret MA 0999-1001, 1261 og 1262 1996.

(21) MA 1261 1996

(54) En gastænder

(51) - Cl. 07-99

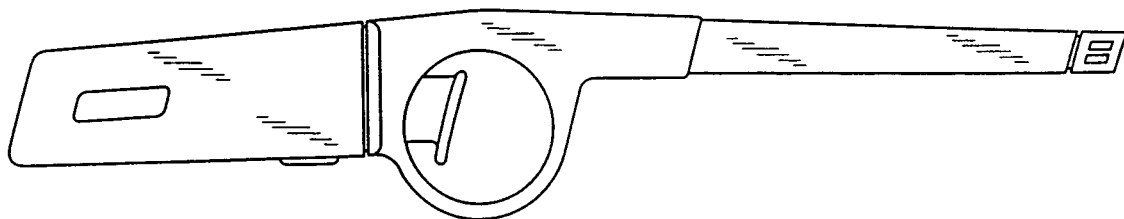
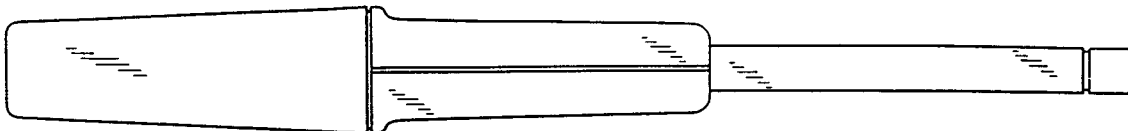
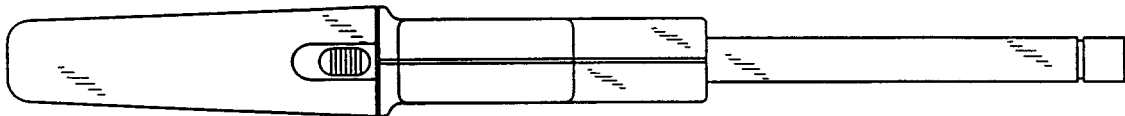
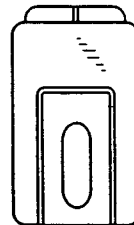
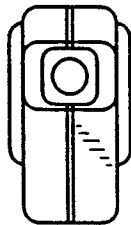
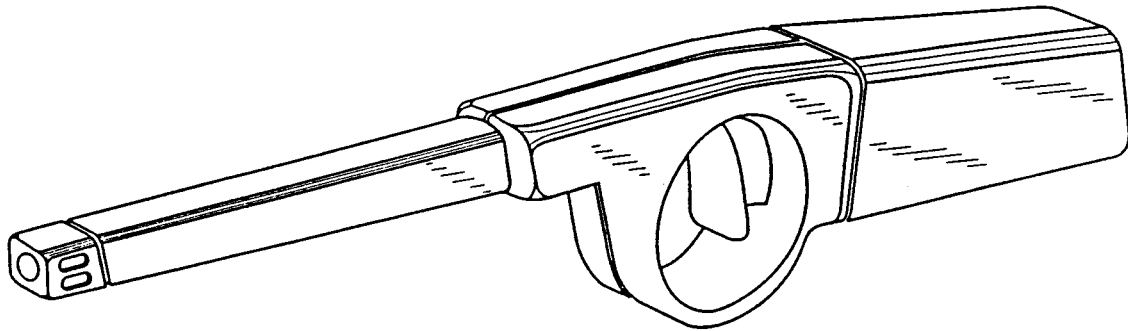

(71) ANSØGER(E):

(74) FULDMÆGTIG:

(72) FREMBRINGER(E):

(30) PRIORITET:

(22) ANSØGNINGSDATO:

(66) BEMÆRKNINGER:

Bic Corporation, 500 Bic Drive; Milford; CT 06460, US

Budde, Schou & Co. A/S, Vestergade 31, København K

Jr. Daniel A. Ferrara, 221 Looking Glass Hill; Bantam, CT 06750, US

23 apr 1996 USA 29/053.487

17 okt 1996

Ansøger har samme dag indleveret MA 0999-1001, 1260 og 1262 1996.

(21) MA 1262 1996

(54) En gastænder

(51) - Cl. 07-99

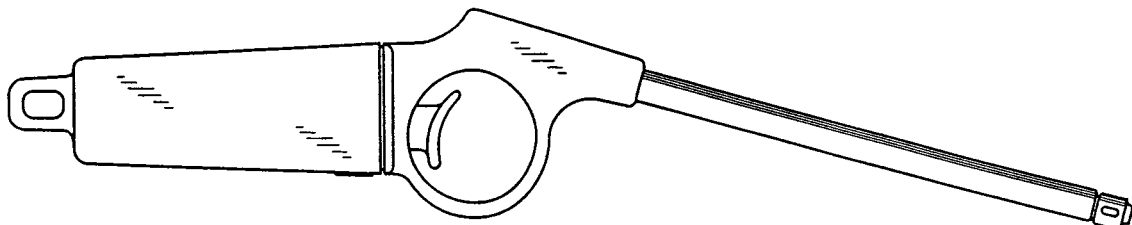
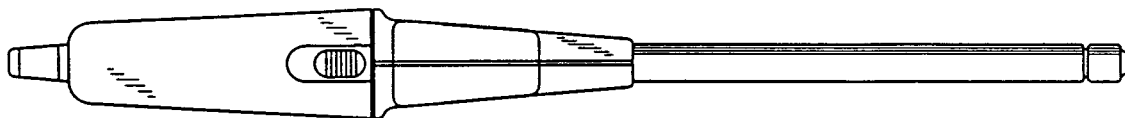
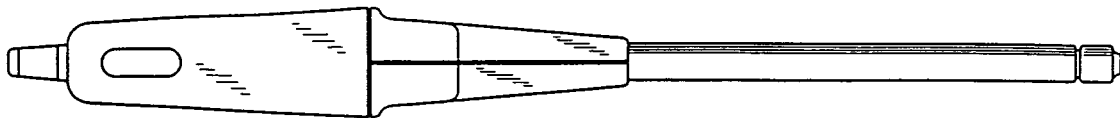
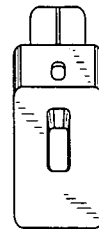
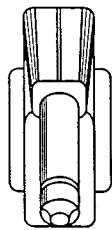
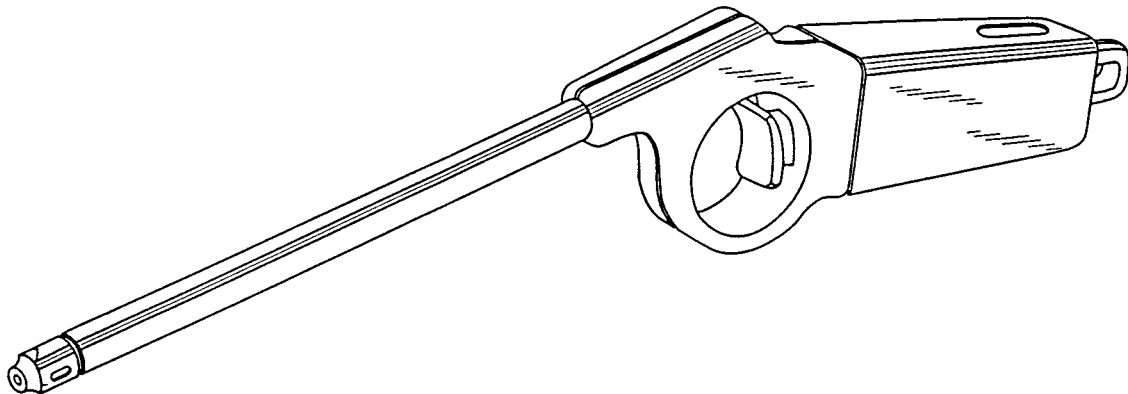

(71) ANSØGER(E):

(74) FULDMÆGTIG:

(72) FREMBRINGER(E):

(30) PRIORITET:

(22) ANSØGNINGSDATO:

(66) BEMÆRKNINGER:

Bic Corporation, 500 Bic Drive, Milford: CT 06460, US

Budde, Schou & Co. A/S, Vestergade 31, København K

Jr. Daniel A Ferrara, 221 Looking Glass Hill; Bantam; CT 06750, US

23 apr 1996 USA 29/053.487

17 okt 1996

Ansøger har samme dag indleveret MA 0999-1001, 1260 og 1261 1996.

(21) MA 1263 1996

(54) En tandbørste

(51) - Cl. 04-02

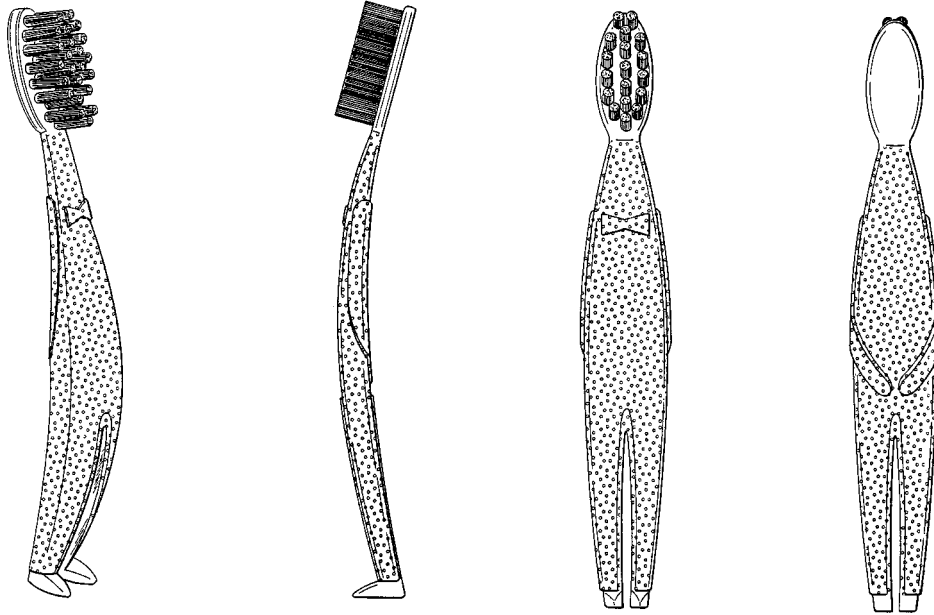

(71) ANSØGER(E):

(74) FULDMÆGTIG:

(72) FREMBRINGER(E):

(30) PRIORITET:

(22) ANSØGNINGSDATO:

M + C Schiffer GmbH, Hauptstrasse 40; D-53577 Neustadt-Wied, DE

Internationalt Patent-Bureau, Høje Taastrup Boulevard 23, Taastrup

Carl Schiffer, D-53577 Neustadt-Wied, DE

03 jul 1996 Tyskland M 96 05 744.0

30 dec 1996

(21) MA 0021 1997

(54) En lampe

(51) - Cl. 26-05



(71) ANSØGER(E):

(72) FREMBRINGER(E):

(22) ANSØGNINGSDATO:

Danalight A/S, Nikkelvej 4; 8900 Randers, DK

Christian Nørup Hansen, Marselisborg Alle 24; 8000 Århus C, DK

09 jan 1997

(21) MA 1264 1996

(54) Et strygejern

(51) - Cl. 07-05

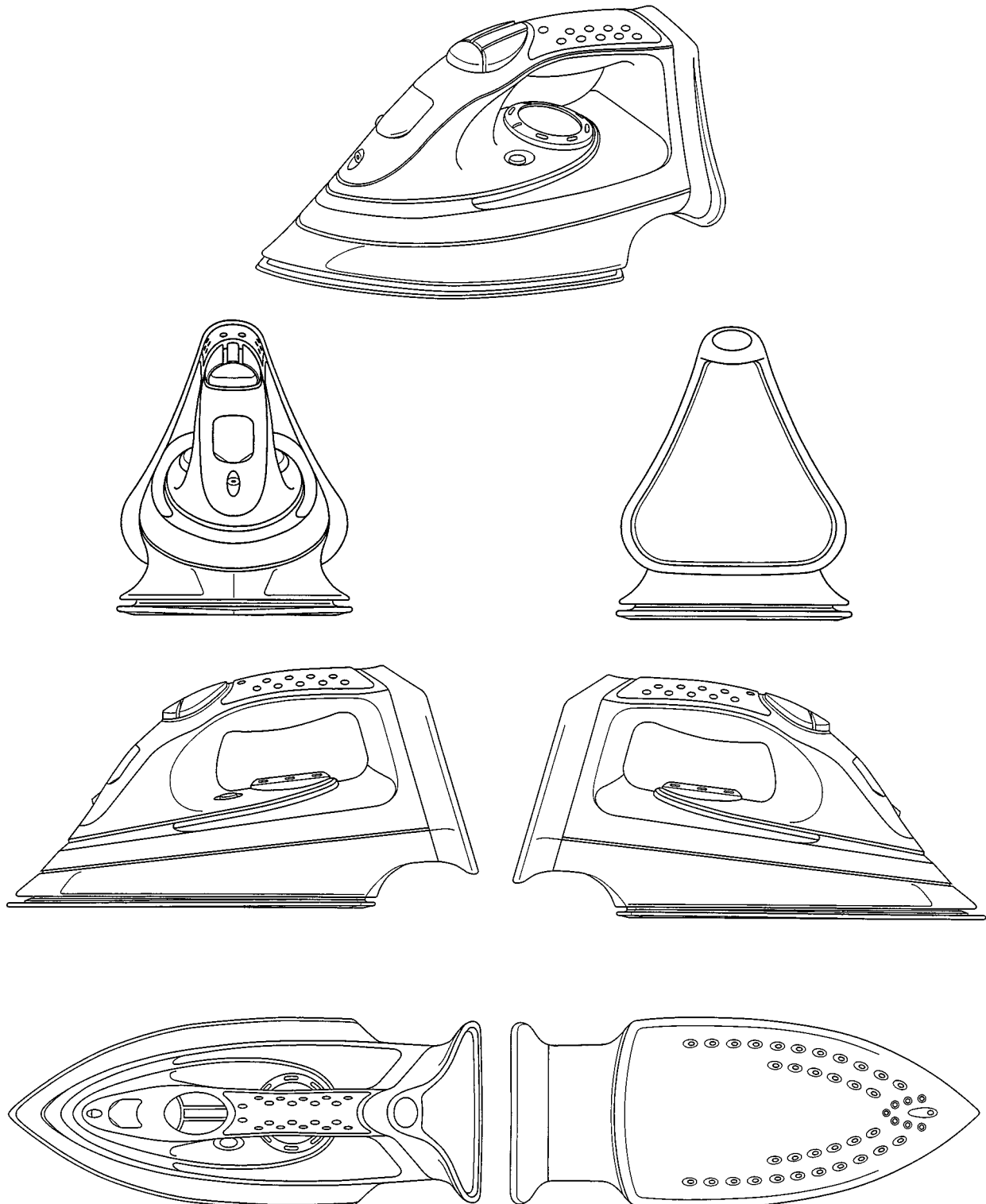

(71) ANSØGER(E):

PHILIPS ELECTRONICS N. V., Groenewoudseweg 1; NL-5621 BA EINDHOVEN, NL

(74) FULDMÆGTIG:

Internationalt Patent-Bureau, Høje Taastrup Boulevard 23, Taastrup

(72) FREMBRINGER(E):

Manfred Nitsch, Heesakkerstraat 21; EINDHOVEN, NL

(30) PRIORITET:

02 jul 1996 WIPO** DMA/003372

(22) ANSØGNINGSDATO:

30 dec 1996

(66) BEMÆRKNINGER:

Ansøger har samme dag indleveret: MA 1265 og 1266 1996.

(21) MA 1265 1996

(54) En elektrisk vandkedel

(51) - Cl. 07-02

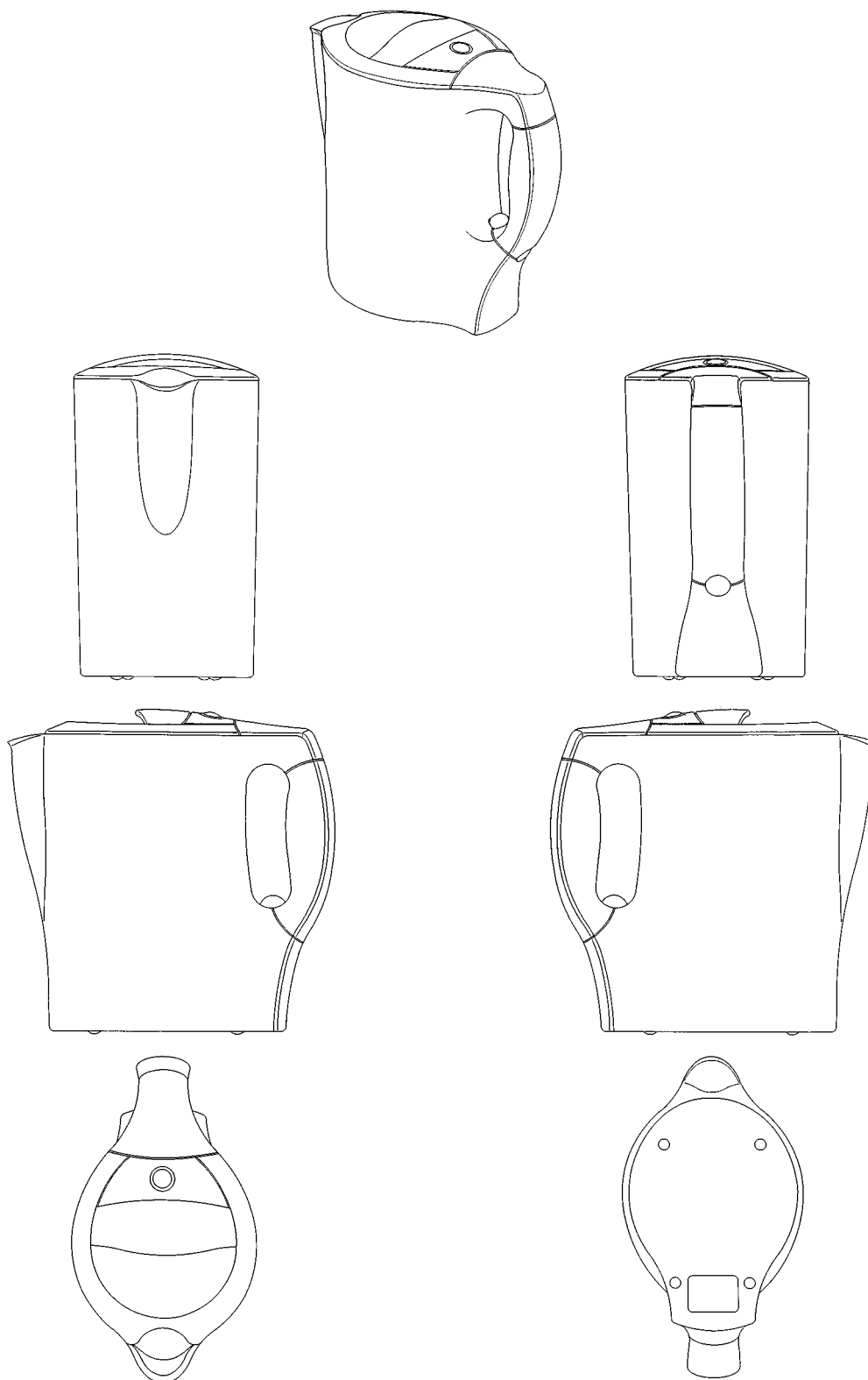

(71) ANSØGER(E):

PHILIPS ELECTRONICS N. V., Groenewoudseweg 1; NL-5621 BA EINDHOVEN, NL

(74) FULDMÆGTIG:

Internationalt Patent-Bureau, Høje Taastrup Boulevard 23, Taastrup

(72) FREMBRINGER(E):

Louis Johan Bouhuys, F. Leggerstraat 24; GRONINGEN, NL

(30) PRIORITET:

01 jul 1996 WIPO** DMA/003371

(22) ANSØGNINGS DATO:

30 dec 1996

(66) BEMÆRKNINGER:

Ansøger har samme dag indleveret: MA 1264 - 1266 1996.

(21) MA 1266 1996

(54) En elektrisk vandkedel

(51) - Cl. 07-02

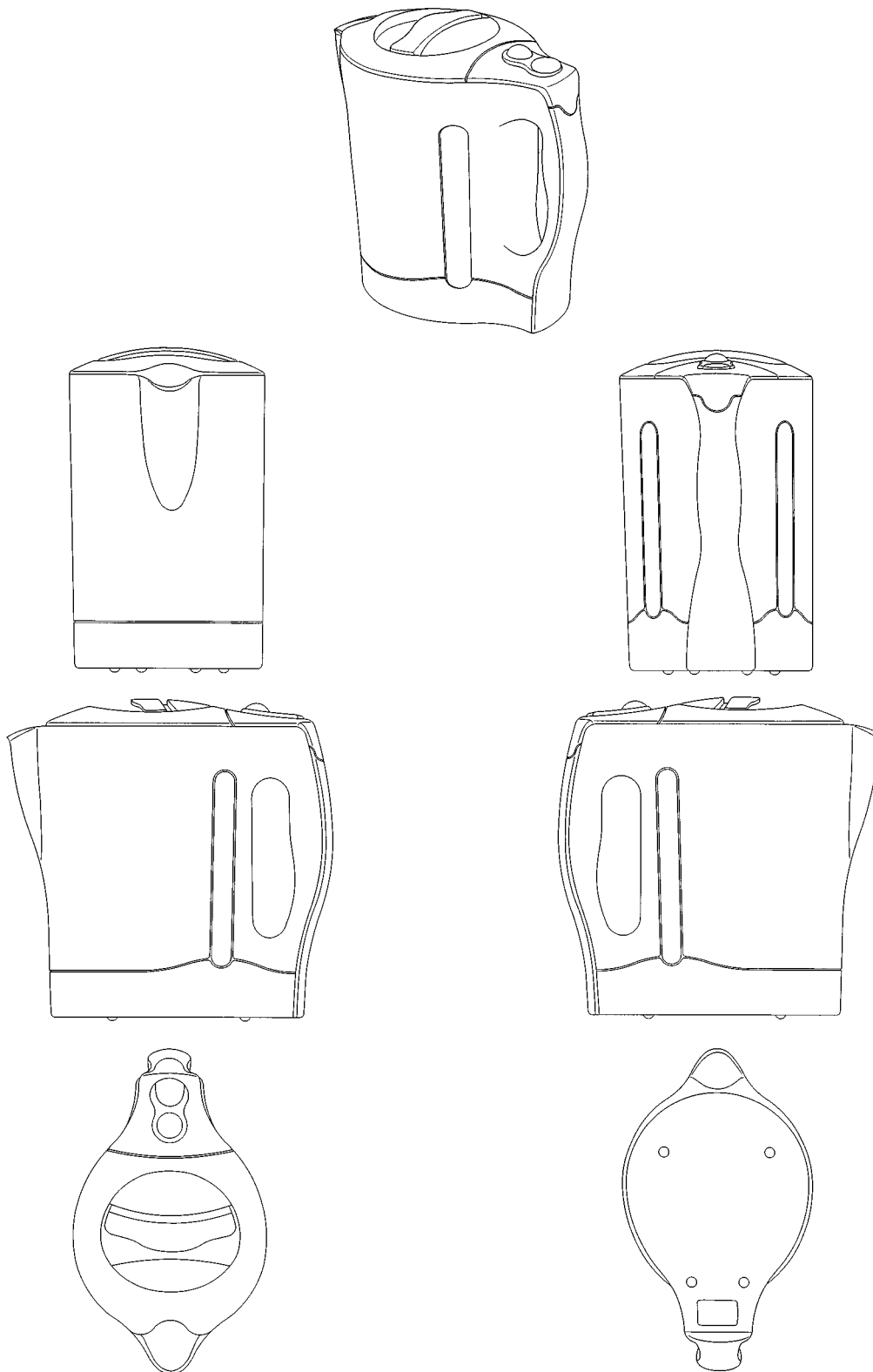

(71) ANSØGER(E):

PHILIPS ELECTRONICS N. V., Groenewoudseweg 1; NL-5621 BA EINDHOVEN, NL

(74) FULDMÆGTIG:

Internationalt Patent-Bureau, Høje Taastrup Boulevard 23, Taastrup

(72) FREMBRINGER(E):

Louis Johan Bouhuys, F. leggerstraat 24; GRONINGEN, NL

(30) PRIORITET:

01 jul 1996 WIPO** DMA/003371

(22) ANSØGNINGSDATO:

30 dec 1996

(66) BEMÆRKNINGER:

Ansøger har samme dag indleveret: MA 1264 og 1265 1996.

(21) MA 0015 1997

(54) En kiosk

(51) - Cl. 25-03

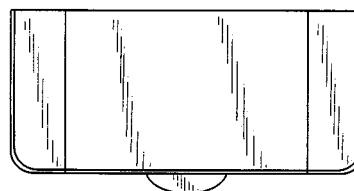
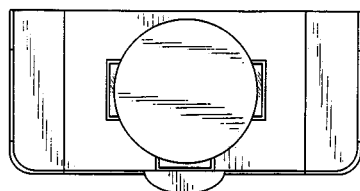
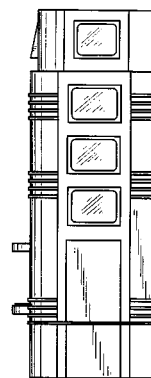
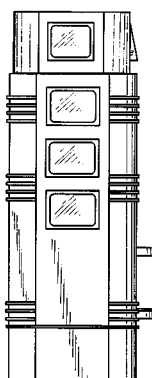
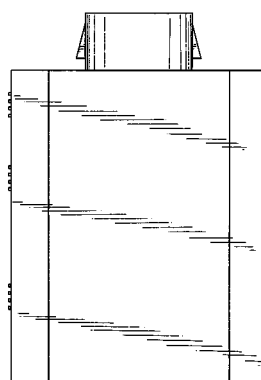
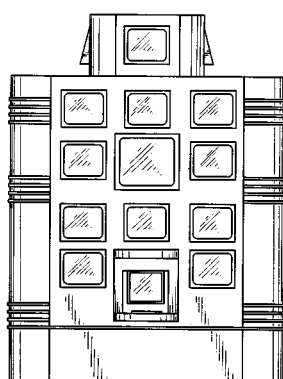
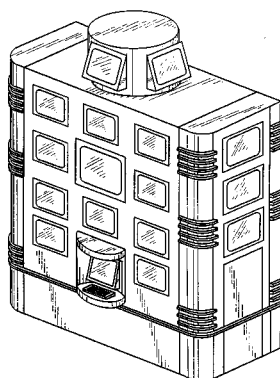

(71) ANSØGER(E):

Marcus L. Ruscitto, 555 Sugar Camp Road; Venetia, Pennsylvania 15367, US

(74) FULDMÆGTIG:

Budde, Schou & Co. A/S, Vestergade 31, København K

(72) FREMBRINGER(E):

Ansøgeren

(30) PRIORITET:

08 jul 1996 USA 29/056.724

(22) ANSØGNINGSDATO:

08 jan 1997

(66) BEMÆRKNINGER:

Ansøger har samme dag indleveret MA 0016 og 0017 1997.

(21) MA 0016 1997

(54) En kiosk

(51) - Cl. 25-03

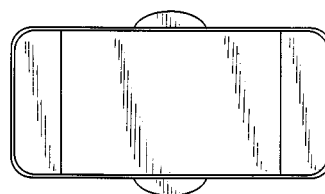
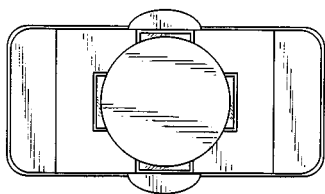
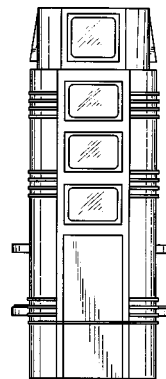
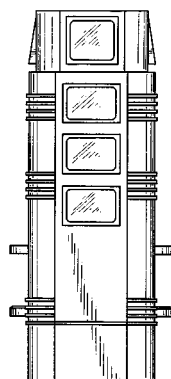
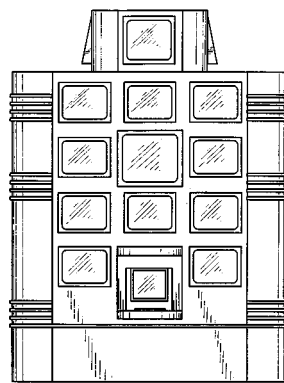
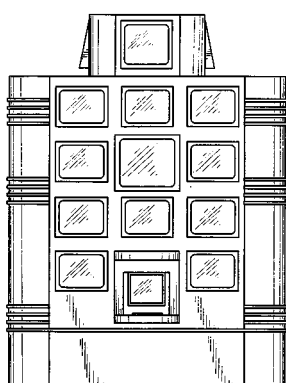
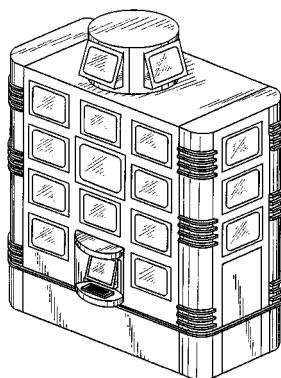

(71) ANSØGER(E):

Marcus L. Ruscitto, 555 Sugar Camp Road; Venetia, Pennsylvania 15367, US

(74) FULDMÆGTIG:

Budde, Schou & Co. A/S, Vestergade 31, København K

(72) FREMBRINGER(E):

Ansøgeren

(30) PRIORITET:

08 jul 1996 USA 29/056.724

(22) ANSØGNINGSDATO:

08 jan 1997

(66) BEMÆRKNINGER:

Ansøger har samme dag indleveret MA 0015 og 0017 1997.

(21) MA 0017 1997

(54) En kiosk

(51) - Cl. 25-03

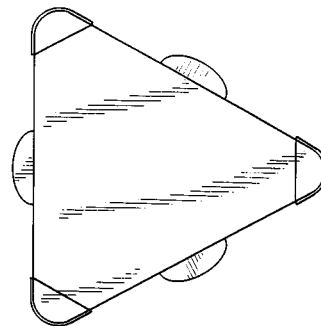
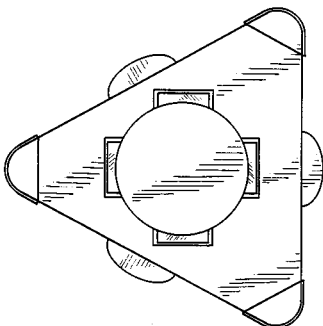
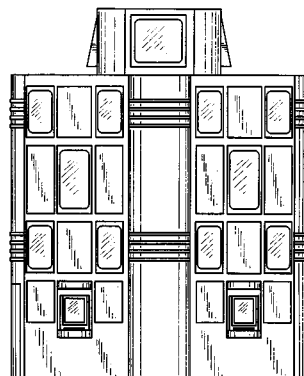
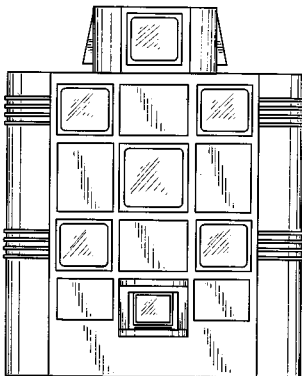
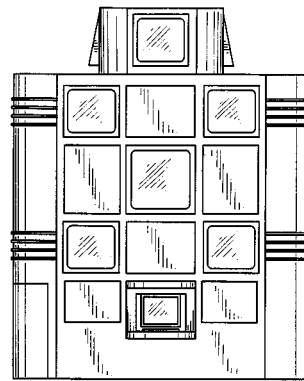
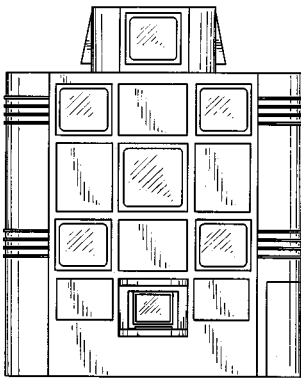
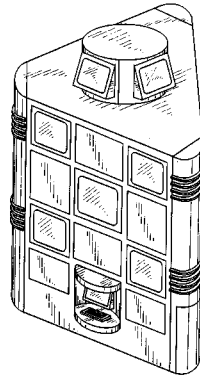

(71) ANSØGER(E):

Marcus L. Ruscitto, 555 Sugar Camp Road; Venetia, Pennsylvania 15367, US

(74) FULDMÆGTIG:

Budde, Schou & Co. A/S, Vestergade 31, København K

(72) FREMBRINGER(E):

Ansøgeren

(30) PRIORITET:

08 jul 1996 USA 29/056.724

(22) ANSØGNINGSDATO:

08 jan 1997

(66) BEMÆRKNINGER:

Ansøger har samme dag indleveret MA 0015 og 0016 1997.

(21) MA 0031 1997

(54) En elektrisk hårfjerner

(51) - Cl. 28-03

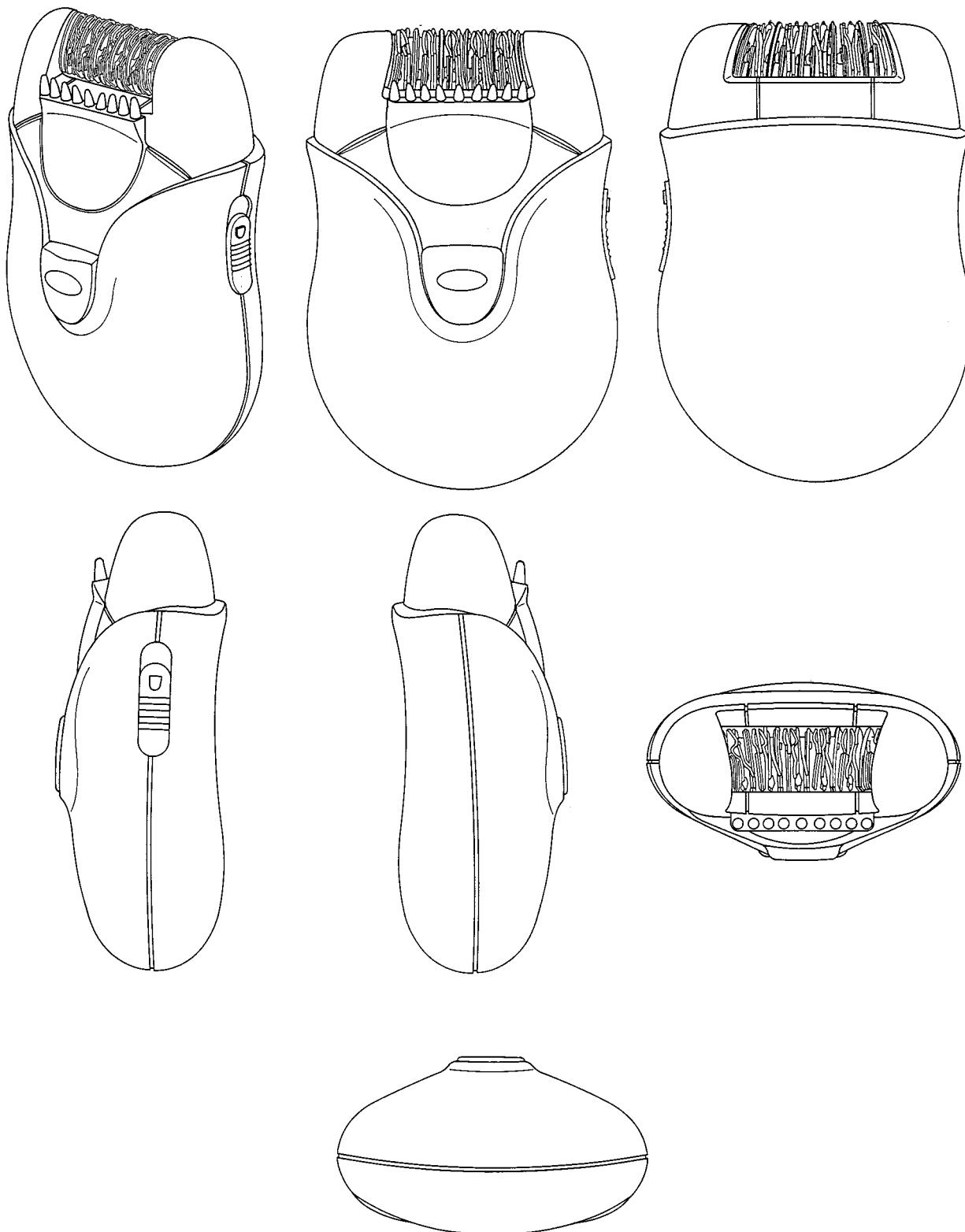

(71) ANSØGER(E):

PHILIPS ELECTRONICS N. V., Groenewoudseweg 1; NL-5621 BA Eindhoven, NL

(74) FULDMÆGTIG:

Internationalt Patent-Bureau, Høje Taastrup Boulevard 23, Taastrup

(72) FREMBRINGER(E):

Albart Johannes Kip, De Brink 150; Groningen, NL

(30) PRIORITET:

15 jul 1996 WIPO** DMA/003384

(22) ANSØGNINGSDATO:

10 jan 1997

(21) MA 0034 1997

(54) En tube

(51) - Cl. 09-05

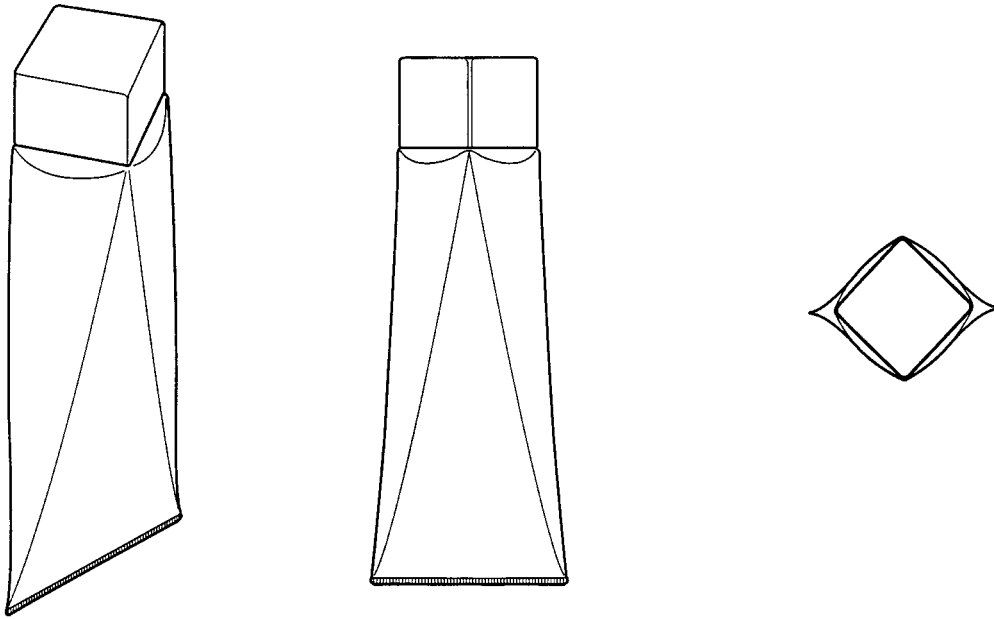

(71) ANSØGER(E):

(74) FULDMÆGTIG:

(72) FREMBRINGER(E):

(30) PRIORITET:

(22) ANSØGNINGSDATO:

(66) BEMÆRKNINGER:

CEBAL S. A., 98 Boulevard Victor Hugo; f-92115 CLICHY, FR

Internationalt Patent-Bureau, Høje Taastrup Boulevard 23, Taastrup

Jean Paul Meusoone, 57 Boulevard Poul Doumer; F-51100 REIMS, FR

12 jul 1996 WIPO** DM/036 968

13 jan 1997

Ansøger har samme dag indleveret MA 35 1997.

(21) MA 0035 1997

(54) En tube

(51) - Cl. 09-05

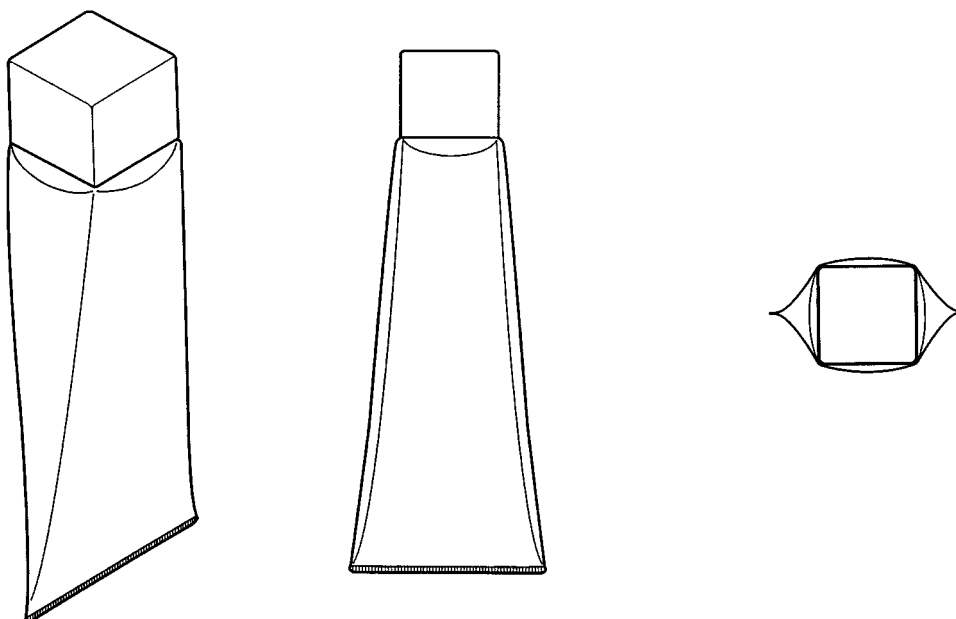

(71) ANSØGER(E):

(74) FULDMÆGTIG:

(72) FREMBRINGER(E):

(30) PRIORITET:

(22) ANSØGNINGSDATO:

(66) BEMÆRKNINGER:

CEBAL S. A., 98 Boulevard Victor Hugo; F-92115 CLICHY, FR

Internationalt Patent-Bureau, Høje Taastrup Boulevard 23, Taastrup

Jean Paul Meusoone, 57 Boulevard Poul Doumer; F-51100 REIMS, FR

12 jul 1996 WIPO** DM/036 0968

13 jan 1997

Ansøger har samme dag indleveret MA 35 1997.

Offentligt tilgængelige mønsteransøgninger

Akterne i nedenstående ansøgninger er tilgængelige for enhver, jfr. mønsterlovens § 19.

Klasse 3 - Varer til rejsebrug, etuier, parasoller og varer til personlig brug (ikke indeholdt i andre klasser)

(21)MA 0007 1997 (54)En solskærm
 (71) ANSØGER(E): Soweco, Plesmanweg 9; 7602 PB Almelo, NL
 (30) PRIORITET: 04 jul 1996 WIPO** DM/036870
 (22) ANSØGNINGS DATO: 03 jan 1997

Klasse 4 - Børstenbindervarer

(21)MA 1263 1996 (54)En tandbørste
 (71) ANSØGER(E): M + C Schiffer GmbH, Hauptstrasse 40; D-53577 Neustadt-Wied, DE
 (30) PRIORITET: 03 jul 1996 Tyskland M 96 05 744.0
 (22) ANSØGNINGS DATO: 30 dec 1996

Klasse 7 - Husholdningsartikler (ikke indeholdt i andre klasser)

(21)MA 1040 1996 (54)En blender
 (71) ANSØGER(E): Moulinex S. A., 76-78 Avenue des Champs Elysées; F-75008 Paris, FR
 (30) PRIORITET: 03 maj 1996 Frankrig 96/2778
 (22) ANSØGNINGS DATO: 31 okt 1996

(21)MA 1264 1996 (54)Et strygejern
 (71) ANSØGER(E): PHILIPS ELECTRONICS N. V., Groenewoudseweg 1; NL-5621 BA EINDHOVEN, NL
 (30) PRIORITET: 02 jul 1996 WIPO** DMA/003372
 (22) ANSØGNINGS DATO: 30 dec 1996

(21)MA 1265 1996 (54)En elektrisk vandkedel
 (71) ANSØGER(E): PHILIPS ELECTRONICS N. V., Groenewoudseweg 1; NL-5621 BA EINDHOVEN, NL
 (30) PRIORITET: 01 jul 1996 WIPO** DMA/003371
 (22) ANSØGNINGS DATO: 30 dec 1996

(21)MA 1266 1996 (54)En elektrisk vandkedel
 (71) ANSØGER(E): PHILIPS ELECTRONICS N. V., Groenewoudseweg 1; NL-5621 BA EINDHOVEN, NL
 (30) PRIORITET: 01 jul 1996 WIPO** DMA/003371
 (22) ANSØGNINGS DATO: 30 dec 1996

(21)MA 0027 1997 (54)1) Et kagefad med låg 2 og 3 dele dertil.
 (71) ANSØGER(E): Dart Industries Inc., 14901 S. Orange Blossom Trail; Orlando, FL 32837, US
 (30) PRIORITET: 11 jul 1996 USA 29/053,285
 (22) ANSØGNINGS DATO: 09 jan 1997

(21)MA 0040 1997 (54)Et glas
 (71) ANSØGER(E): Björnekulla Fruktingrunder AB, Tvärgatan 1; 265 31 Åstorp, SE
 (30) PRIORITET: 10 maj 1996 Sverige 96 1081
 (22) ANSØGNINGS DATO: 11 nov 1996

(21)MA 0044 1997 (54)Et glas
 (71) ANSØGER(E): Björnekulla Fruktingrunder AB, Tvärgatan 1; 265 31 Åstorp, SE
 (30) PRIORITET: 10 maj 1996 Sverige 96 1081
 (22) ANSØGNINGS DATO: 11 nov 1996

Klasse 8 - Værktøj og isenkramvarer

(21)MA 0899 1996 (54)En spændingsudløser til kabler
 (71) ANSØGER(E): AB Svensk Värmemätning SVM, Box 60; S-164 94 Kista, SE
 (30) PRIORITET: 26 mar 1996 Sverige 96-0698
 (22) ANSØGNINGS DATO: 24 sep 1996

(21)MA 0030 1997 (54)Et redskab til korrugering af papir o. lign.
 (71) ANSØGER(E): FISKARS INC., 636 Science Drive; Madison, WI 53711, US
 (30) PRIORITET: 15 jul 1996 USA 29/056,837
 (22) ANSØGNINGS DATO: 10 jan 1997

(21)MA 0042 1997 (54)En skæreindretning
 (71) ANSØGER(E): ISCAR LTD., P. O. Box 11, Migdal Tefen 24959, IL
 (30) PRIORITET: 15 jul 1996 Israel 26511
 (22) ANSØGNINGS DATO: 14 jan 1997

(21)MA 0043 1997 (54)En skæreindretning
 (71) ANSØGER(E): ISCAR LTD., P. O. Box 11; Migdal Tefen 24959, IL
 (30) PRIORITET: 15 jul 1996 Israel 26512

(22) ANSØGNINGS DATO: 14 jan 1997

Klasse 9 - Emballage og beholdere til transport eller håndtering af varer

- (21) MA 0001 1997 (54) 1) Flaske 2-3) Dele dertil
 (71) ANSØGER(E): Ryttylän Muovi Oy, 12310 Ryttylä, FI
 (30) PRIORITET: 03 jul 1996 Finland 440/96
 (22) ANSØGNINGS DATO: 02 jan 1997
- (21) MA 0008 1997 (54) En ramme for emballage eller dele deraf
 (71) ANSØGER(E): Nefab AB, Nordgrens väg 5; SE-B22 92 ALFTA, SE
 (30) PRIORITET: 04 jul 1996 Sverige 96-1496
 (22) ANSØGNINGS DATO: 03 jan 1997
- (21) MA 0018 1997 (54) Et beskyttelseshylster til krebs, hummere og lignende krebsdyr
 (71) ANSØGER(E): Kjell O. Ødegård, Boks 45; 3225 Hallingby, DK
 (30) PRIORITET: 11 jul 1996 Norge D960500
 (22) ANSØGNINGS DATO: 08 jan 1997
- (21) MA 0034 1997 (54) En tube
 (71) ANSØGER(E): CEBAL S. A., 98 Boulevard Victor Hugo; f-92115 CLICHY, FR
 (30) PRIORITET: 12 jul 1996 WIPO** DM/036 968
 (22) ANSØGNINGS DATO: 13 jan 1997
- (21) MA 0035 1997 (54) En tube
 (71) ANSØGER(E): CEBAL S. A., 98 Boulevard Victor Hugo; F-92115 CLICHY, FR
 (30) PRIORITET: 12 jul 1996 WIPO** DM/036 0968
 (22) ANSØGNINGS DATO: 13 jan 1997
- (21) MA 0046 1997 (54) En affaldsbeholder
 (71) ANSØGER(E): Green Media AS, Fjordveien 1; N-1322 Høvik, NO
 (30) PRIORITET: 15 jul 1996 Norge D960505
 (22) ANSØGNINGS DATO: 15 jan 1997

Klasse 12 - Transportmidler og højseapparater

- (21) MA 0811 1996 (54) 1) En bil (54) 2) forrist 3) forkofanger 4) bagkofanger 5) hjulkapsel 6) fælg, alle delene til bilen
 (71) ANSØGER(E): FIAT AUTO S. p. A., Corso Giovanni Agnelli No. 200; 10135 Torino, IT
 (30) PRIORITET: 01 mar 1996 Italien TO960000044
 (22) ANSØGNINGS DATO: 30 aug 1996
- (21) MA 0812 1996 (54) 1) En bil (54) 2) fælg 3) forkofanger, begge dele til bilen
 (71) ANSØGER(E): FIAT AUTO S. p. A., Corso Giovanni Agnelli No. 200; 10135 Torino, IT
 (30) PRIORITET: 01 mar 1996 Italien TO0000044
 (22) ANSØGNINGS DATO: 30 aug 1996
- (21) MA 0814 1996 (54) En fælg til en bil
 (71) ANSØGER(E): FIAT AUTO S. p. A., Corso Giovanni Agnelli No. 200; 10135 Torino, IT
 (30) PRIORITET: 01 mar 1996 Italien TO0000044
 (22) ANSØGNINGS DATO: 30 aug 1996

Klasse 15 - Maskiner (ikke indeholdt i andre klasser)

- (21) MA 0032 1997 (54) En støvsuger
 (71) ANSØGER(E): AEG Hausgeräte GmbH, Muggenhofer Str. 135; D-90429 Nürnberg, DE
 (30) PRIORITET: 11 jul 1996 Tyskland M 96 05 942.7
 (22) ANSØGNINGS DATO: 10 jan 1997

Klasse 25 - Bygninger og byggelementer

- (21) MA 0005 1997 (54) Et mandehul
 (71) ANSØGER(E): Wavin B. V., Stationsplein 3; 8011 CW Zwolle, NL
 (30) PRIORITET: 05 jul 1996 WIPO** DM/036884
 (22) ANSØGNINGS DATO: 03 jan 1997
- (21) MA 0006 1997 (54) En del til mandehul
 (71) ANSØGER(E): Wavin B. V., Stationsplein 3; 8011 CW Zwolle, NL
 (30) PRIORITET: 05 jul 1996 WIPO** DM/036885
 (22) ANSØGNINGS DATO: 03 jan 1997
- (21) MA 0015 1997 (54) En kiosk
 (71) ANSØGER(E): Marcus L. Ruscitto, 555 Sugar Camp Road; Venetia, Pennsylvania 15367, US
 (30) PRIORITET: 08 jul 1996 USA 29/056.724
 (22) ANSØGNINGS DATO: 08 jan 1997
- (21) MA 0016 1997 (54) En kiosk
 (71) ANSØGER(E): Marcus L. Ruscitto, 555 Sugar Camp Road; Venetia, Pennsylvania 15367, US

(30) PRIORITET: 08 jul 1996 USA 29/056.724
(22) ANSØGNINGSDATO: 08 jan 1997

(21) MA 0017 1997 (54) En kiosk
(71) ANSØGER(E): Marcus L. Ruscitto, 555 Sugar Camp Road; Venetia, Pennsylvania 15367, US
(30) PRIORITET: 08 jul 1996 USA 29/056.724
(22) ANSØGNINGSDATO: 08 jan 1997

Klasse 26 - Belysningsapparat

(21) MA 0813 1996 (54) En baglygte til en bil
(71) ANSØGER(E): FIAT AUTO S. p. A., Corso Giovanni Agnelli No. 200; 10135 Torino, IT
(30) PRIORITET: 01 mar 1996 Italien TO0000043
(22) ANSØGNINGSDATO: 30 aug 1996

(21) MA 0815 1996 (54) En baglygte til en bil
(71) ANSØGER(E): FIAT AUTO S. p. A., Corso Giovanni Agnelli No. 200; 10135 Torino, IT
(30) PRIORITET: 01 mar 1996 Italien TO0000043
(22) ANSØGNINGSDATO: 30 aug 1996

Klasse 28 - Farmaceutiske og kosmetiske artikler og produkter, toiletartikler og -apparater

(21) MA 0031 1997 (54) En elektrisk hårfjerner
(71) ANSØGER(E): PHILIPS ELECTRONICS N. V., Groenewoudseweg 1; NL-5621 BA Eindhoven, NL
(30) PRIORITET: 15 jul 1996 WIPO** DMA/003384
(22) ANSØGNINGSDATO: 10 jan 1997

Klasse 30 - Artikler og udstyr til pleje og behandling af dyr

(21) MA 0012 1997 (54) Et stativ med vandautomater til dyr
(71) ANSØGER(E): Christer Bofeldt, Vikengatan 18 B; SE-652 28 Karlstad, SE
(30) PRIORITET: 08 jul 1996 Sverige 96-1517
(22) ANSØGNINGSDATO: 07 jan 1997

MA 0018 1997 Se Cl. 9

Registrerede mønstre

(21) Ansøgningsnummer	(44) Bekendtgjort i Reg. Tid. nr	(11) Registreringsnummer	(15) Registreringsdato	(18) Registreringen er gyldig til
MA 1090 1995	20/9618 okt 1996	MR 0052 1997	09 jan 1997	27 nov 2000
MA 1171 1995	20/9618 okt 1996	MR 0053 1997	09 jan 1997	20 dec 2000
MA 0102 1996	20/9618 okt 1996	MR 0001 1997	09 jan 1997	26 jan 2001
MA 0272 1996	20/9618 okt 1996	MR 0002 1997	09 jan 1997	19 mar 2001
MA 0274 1996	20/9618 okt 1996	MR 0003 1997	09 jan 1997	20 mar 2001
MA 0300 1996	20/9618 okt 1996	MR 0004 1997	09 jan 1997	25 mar 2001
MA 0334 1996	20/9618 okt 1996	MR 0005 1997	09 jan 1997	03 apr 2001
MA 0347 1996	20/9618 okt 1996	MR 0006 1997	09 jan 1997	10 apr 2001
MA 0371 1996	20/9618 okt 1996	MR 0007 1997	09 jan 1997	16 apr 2001
MA 0373 1996	20/9618 okt 1996	MR 0008 1997	09 jan 1997	16 apr 2001
MA 0374 1996	20/9618 okt 1996	MR 0009 1997	09 jan 1997	16 apr 2001
MA 0423 1996	20/9618 okt 1996	MR 0010 1997	09 jan 1997	25 apr 2001
MA 0424 1996	20/9618 okt 1996	MR 0011 1997	09 jan 1997	25 apr 2001
MA 0425 1996	20/9618 okt 1996	MR 0012 1997	09 jan 1997	25 apr 2001
MA 0426 1996	20/9618 okt 1996	MR 0013 1997	09 jan 1997	25 apr 2001
MA 0427 1996	20/9618 okt 1996	MR 0014 1997	09 jan 1997	25 apr 2001
MA 0430 1996	20/9618 okt 1996	MR 0015 1997	09 jan 1997	25 apr 2001
MA 0431 1996	20/9618 okt 1996	MR 0016 1997	09 jan 1997	25 apr 2001
MA 0433 1996	20/9618 okt 1996	MR 0017 1997	09 jan 1997	29 apr 2001
MA 0479 1996	20/9618 okt 1996	MR 0018 1997	09 jan 1997	09 maj 2001
MA 0492 1996	20/9618 okt 1996	MR 0019 1997	09 jan 1997	13 maj 2001
MA 0580 1996	20/9618 okt 1996	MR 0020 1997	09 jan 1997	12 jun 2001
MA 0581 1996	20/9618 okt 1996	MR 0021 1997	09 jan 1997	13 jun 2001
MA 0599 1996	20/9618 okt 1996	MR 0022 1997	09 jan 1997	18 jun 2001
MA 0630 1996	20/9618 okt 1996	MR 0023 1997	09 jan 1997	26 jun 2001
MA 0645 1996	20/9618 okt 1996	MR 0024 1997	09 jan 1997	03 jul 2001
MA 0646 1996	20/9618 okt 1996	MR 0025 1997	09 jan 1997	03 jul 2001
MA 0647 1996	20/9618 okt 1996	MR 0026 1997	09 jan 1997	03 jul 2001
MA 0669 1996	20/9618 okt 1996	MR 0027 1997	09 jan 1997	09 jul 2001
MA 0697 1996	20/9618 okt 1996	MR 0028 1997	09 jan 1997	16 jul 2001
MA 0702 1996	20/9618 okt 1996	MR 0029 1997	09 jan 1997	18 jul 2001
MA 0718 1996	20/9618 okt 1996	MR 0030 1997	09 jan 1997	25 jul 2001
MA 0736 1996	20/9618 okt 1996	MR 0031 1997	09 jan 1997	01 aug 2001
MA 0742 1996	20/9618 okt 1996	MR 0032 1997	09 jan 1997	02 aug 2001
MA 0799 1996	20/9618 okt 1996	MR 0033 1997	09 jan 1997	23 aug 2001
MA 0806 1996	20/9618 okt 1996	MR 0034 1997	09 jan 1997	27 aug 2001
MA 0809 1996	20/9618 okt 1996	MR 0035 1997	09 jan 1997	28 aug 2001
MA 0818 1996	20/9618 okt 1996	MR 0036 1997	09 jan 1997	26 jun 2001
MA 0821 1996	20/9618 okt 1996	MR 0037 1997	09 jan 1997	02 sep 2001
MA 0822 1996	20/9618 okt 1996	MR 0038 1997	09 jan 1997	02 sep 2001
MA 0832 1996	20/9618 okt 1996	MR 0039 1997	09 jan 1997	05 sep 2001
MA 0833 1996	20/9618 okt 1996	MR 0040 1997	09 jan 1997	05 sep 2001
MA 0834 1996	20/9618 okt 1996	MR 0041 1997	09 jan 1997	05 sep 2001
MA 0835 1996	20/9618 okt 1996	MR 0042 1997	09 jan 1997	05 sep 2001
MA 0836 1996	20/9618 okt 1996	MR 0043 1997	09 jan 1997	05 sep 2001
MA 0837 1996	20/9618 okt 1996	MR 0044 1997	09 jan 1997	05 sep 2001
MA 0838 1996	20/9618 okt 1996	MR 0045 1997	09 jan 1997	05 sep 2001
MA 0839 1996	20/9618 okt 1996	MR 0046 1997	09 jan 1997	06 sep 2001
MA 0849 1996	20/9618 okt 1996	MR 0047 1997	09 jan 1997	10 sep 2001
MA 0850 1996	20/9618 okt 1996	MR 0048 1997	09 jan 1997	10 sep 2001
MA 0851 1996	20/9618 okt 1996	MR 0049 1997	09 jan 1997	10 sep 2001
MA 0857 1996	20/9618 okt 1996	MR 0050 1997	09 jan 1997	12 sep 2001
MA 0858 1996	20/9618 okt 1996	MR 0051 1997	09 jan 1997	12 sep 2001

Fornyelse af mønsterregistreringer

Fornyelser af registreringer foretaget i medfør af lov om mønstre nr. 218 af 27. maj 1970.

(11) Registrerings- nummer	(18) Gyldig til
MR 0054 1988	15 aug 2001
MR 0086 1988	07 jan 2002
MR 0129 1988	03 mar 2002
MR 0351 1988	21 jan 2002
MR 0188 1989	16 jan 2002
MR 0586 1989	08 jan 2002
MR 0587 1989	08 jan 2002
MR 0588 1989	30 jan 2002
MR 0589 1989	30 jan 2002
MR 0590 1989	30 jan 2002
MR 0663 1989	23 feb 2002
MR 0665 1989	09 jan 2002
MR 0671 1989	06 feb 2002
MR 1143 1989	11 feb 2002
MR 1386 1989	11 mar 2002
MR 0750 1992	09 jan 2002
MR 1012 1992	30 dec 2001
MR 1110 1992	15 jan 2002
MR 1117 1992	20 feb 2002
MR 1165 1992	24 jan 2002
MR 1183 1992	03 mar 2002
MR 1254 1992	16 jan 2002
MR 1255 1992	16 jan 2002
MR 1256 1992	16 jan 2002
MR 0011 1993	12 feb 2002
MR 0046 1993	16 jan 1997
MR 0047 1993	20 jan 2002
MR 0065 1993	24 mar 2002
MR 0066 1993	24 mar 2002
MR 0099 1993	06 mar 2002
MR 0102 1993	11 mar 2002
MR 0106 1993	16 mar 2002
MR 0121 1993	03 dec 2001
MR 0170 1993	06 mar 2002
MR 0457 1993	15 okt 2001
MR 0274 1994	01 okt 2001

Udslettelser af registreringer

Udslettelser af registreringer foretaget i medfør af lov om mønstre nr. 218 af 27. maj 1970.

(11) Registreringsnummer.

- (11) MR 0682 1982
- (11) MR 0684 1982
- (11) MR 0688 1982
- (11) MR 0808 1982
- (11) MR 0852 1982
- (11) MR 0854 1982
- (11) MR 0941 1982
- (11) MR 0006 1983
- (11) MR 0234 1983
- (11) MR 0277 1983
- (11) MR 0351 1987
- (11) MR 0369 1987
- (11) MR 0459 1987
- * (11) MR 0059 1988
- (11) MR 0011 1989
- (11) MR 0213 1989
- (11) MR 0533 1992
- (11) MR 0534 1992
- (11) MR 0677 1992
- (11) MR 0757 1992
- (11) MR 0853 1992
- (11) MR 0975 1992
- (11) MR 0976 1992
- (11) MR 0977 1992
- (11) MR 1122 1992
- (11) MR 1166 1992
- (11) MR 1219 1992
- (11) MR 1220 1992
- * (11) MR 0172 1993

Prisliste

Pr. 1. januar 1997

Patenter

Supplerende beskyttelsescertifikater

Brugsmodeller

Mønstre (design)

Chips (halvledertopografier)

Vare- og fællesmærker

Kommunevåbener og -segl

Publikationer

Erhvervsservice

Kopiservice

Kurser og foredrag

Prisliste vedr. internationale ansøgninger (PCT) og europæiske patentansøgninger (EPK) samt vedr. ansøgninger om international varemærkeregistrering og EU-varemærkeregistrering kan fås ved henvendelse til direktoratet.

Erhvervsministeriet

Patentdirektoratet

Helgeshøj Allé 81
2630 Taastrup
Telefon 43 50 80 00
Telefax 43 50 80 01
Postgiro 8 98 99 23



Patenter

	kr.
1. Ansøgningsgebyr	
a. Grundgebyr	3000,00
b. Tillægsgebyr for hvert patentkrav ud over 10	300,00
c. Tillægsgebyr for nyhedsundersøgelse og patentbarhedsvurdering på grundlag af engelsksproget patentansøgning	1500,00
2. Gebyrer for nyhedsundersøgelse af international type (PL §9)	
I Når den svenske patentmyndighed er nyhedsundersøgende:	
a. Grundgebyr	5500,00
b. Tillægsgebyr for hvert krav ud over 10	115,00
c. Ekspeditionsgebyr	500,00
II Når Den Europæiske Patentmyndighed er nyhedsundersøgende:	
a. Grundgebyr *	11390,00
b. Ekspeditionsgebyr	500,00
3. Gebyr for senere indlevering af dansk oversættelse af international ansøgning	1100,00
4. Genoptagelsesgebyr	700,00
5. Patentmeddelelsesgebyr	
a. Grundgebyr	2850,00
b. Tillægsgebyr for hver side ud over 35 sider	80,00
c. Tillægsgebyr for hvert patentkrav, for hvilket der ikke er betalt ansøgningsgebyr	300,00
6. Gebyr for publicering af oversættelser af europæiske patentskrifter	
a. Grundgebyr	2850,00
b. Tillægsgebyr for hver side ud over 35 sider	80,00
7. Gebyr for publicering af ændrede patentskrifter	
a. Grundgebyr	2850,00
b. Tillægsgebyr for hver side ud over 35 sider	80,00
8. Genoprettelsesgebyr	3000,00
9. Årsgebyrer	
1. gebyrår	500,00
2. gebyrår	500,00
3. gebyrår	500,00
4. gebyrår	1000,00
5. gebyrår	1150,00
6. gebyrår	1300,00
7. gebyrår	1500,00
8. gebyrår	1700,00
9. gebyrår	1900,00
10. gebyrår	2150,00
11. gebyrår	2400,00
12. gebyrår	2650,00
13. gebyrår	2900,00
14. gebyrår	3150,00
15. gebyrår	3400,00
16. gebyrår	3650,00
17. gebyrår	3900,00
18. gebyrår	4200,00
19. gebyrår	4500,00
20. gebyrår	4800,00

Årsgebyrer, der betales senere end forfaldsdag, forhøjes med 20%.
Gebyret skal være betalt inden 6 måneder efter forfaldsdagen.

10. Gebyr for fremsættelse af indsigelse	2000,00
11. Gebyr for administrativ omprøvning	7000,00
12. Klagegebyr	8000,00

Ovennævnte priser skal ikke tillægges moms

* Grundgebyr til og med 2. januar 1997: 11490,00

Supplerende beskyttelsescertifikater

	kr.
1. Ansøgningsgebyr	3000,00
2. Genoptagelsesgebyr	600,00
3. Genoprettelsesgebyr	3000,00
4. Årsgebyr pr. påbegyndt gebyrår	4800,00

Årsgebyrer, der betales senere end forfaldsdag, forhøjes med 20%.
Gebyret skal være betalt inden 6 måneder efter forfaldsdagen.

5. Gebyr for administrativ omprøvning	1500,00
--	---------

Der skal betales et gebyr på 7000 kr. for eventuel omprøvning af grundpatentet

6. Klagegebyr	4000,00
----------------------------	---------

Ovennævnte priser skal ikke tillægges moms

Brugsmodeller

	kr.
1. Ansøgningsgebyr	2000,00
2. Gebyr for senere indlevering af dansk oversættelse af international ansøgning	1100,00
3. Genoptagelsesgebyr	400,00
4. Fornyelsesgebyrer	
For 1. periode	2000,00
For 2. periode	3000,00

Fornyelsesgebyrer, der betales efter udløbet af den pågældende registreringsperiode, forhøjes med 20%.

5. Gebyr for prøvning før eller efter registrering	
a. Grundgebyr	4000,00
b. Tillægsgebyr for prøvning før registrering på grundlag af engelsksproget brugsmodelansøgning.	1000,00
6. Gebyr for behandling af anmodning om udslettelse	2000,00
7. Gebyr for bekendtgørelse af ændret registrering og publicering af ændret formulering	1100,00
8. Klagegebyr	5000,00

Ovennævnte priser skal ikke tillægges moms

Chips (halvledertopografier)

	kr.
1. Ansøgningsgebyr	1500,00
2. Gebyr for behandling af anmodning om overførelse af ansøgning om registrering	1000,00
3. Klagegebyr	4000,00

Ovennævnte priser skal ikke tillægges moms

Mønstre (design)

1. **Ansøgningsgebyr** kr. 1300,00

Tillægsgebyrer:

a. Ved samregistrering for hvert mønster ud over det første . 800,00

b. For bekendtgørelse af hver afbildning ud over den første 400,00

2. **Genoptagelsesgebyr** 200,00

3. **Fornyelsesgebyr** 2200,00

Tillægsgebyr ved fornyelse:

Ved samregistrering for hvert mønster ud over det første 1100,00

Fornyelsesgebyrer inkl. tillægsgebyr, der betales efter udløbet af den pågældende registreringsperiode, forhøjes med 20%.

4. **Klagegebyr** 4000,00

Ovennævnte priser skal ikke tillægges moms

Vare- og fællesmærker

1. **Ansøgningsgebyr** kr. 2800,00

a. Grundgebyr 2800,00

b. Tillægsgebyr for hver klasse ud over 3 600,00
Der er i alt 42 klasser

2. **Gebyr for videreførelse af international varemærke- eller fællesmærkeansøgning** . 1500,00

3. Fornyelsesgebyr

a. Grundgebyr 2900,00

b. Tillægsgebyr for hver klasse ud over 3 600,00

Fornyelsesgebyrer inkl. tillægsgebyr, der betales efter udløbet af den pågældende registreringsperiode, forhøjes med 20%.

4. **Gebyr for anmodning om deling af en ansøgning eller en registrering** for hver udskilt ansøgning eller registrering 2000,00

5. **Gebyr for fremsættelse af indsigelse** 2000,00

6. **Gebyr for administrativ ophævelse** 2500,00

7. **Klagegebyr** 4000,00

Ovennævnte priser skal ikke tillægges moms

Kommunevåbener og -segler

1. **Ansøgningsgebyr** kr. 2000,00

Ovennævnte pris skal ikke tillægges moms

Publikationer

1. **Årsabonnement** kr. 1000,00

a. Dansk Patenttidende 1000,00

b. Patentskrifter

- på papir 8000,00

- på CD-ROM (ESPACE-DK) 5000,00

c. Dansk Patentregister 400,00

d. Sammendrag af almindeligt tilgængelige danske patentansøgninger

- Alle sektioner 8000,00

- sektion A 1600,00

- sektion B 1600,00

- sektion C07 + C12 1600,00

- sektion C, resten 900,00

- sektion D 500,00

- sektion E 900,00

- sektion F 900,00

- sektion G 900,00

- sektion H 900,00

e. Oversættelser af EP-skrifter 8000,00

f. Dansk Brugsmodeltidende 600,00

g. Brugsmodelskrifter 8000,00

h. Dansk Varemærketidende 1000,00

i. Dansk Varemærkeregister 200,00

j. Varemærke-særtidende med §13-afslag 100,00

k. Varemærkeindsigelsestidende 200,00

l. Nye danske varemærkeansøgninger, ugeliste 450,00

m. Dansk Mønstertidende 600,00

n. Dansk Mønsterregister 200,00

o. Patenthåndbog, ved tegning af abonnement 500,00

- løblade hertil, pr. side 10,00

p. Brugsmodelhåndbog, ved tegning af abonnement 500,00

- løblade hertil, pr. side 10,00

q. Ankenævnskendelser

- alle kendelser 4200,00

- kendelser/patent- og brugsmodelområdet 2000,00

- kendelser/vare- og fællesmærkeområdet 2000,00

- kendelser/mønster og chipsområdet 400,00

Abonnementer tillægges porto

2. Løssalg

a. Dansk Patenttidende 40,00

b. Dansk Patentregister 400,00

c. Sammendrag af alm. tilgængelige patentansøgninger 30,00

d. Dansk Varemærketidende 40,00

e. Dansk Varemærkeregister 200,00

f. Varemærke-særtidende med §13-afslag 100,00

g. Varemærkeindsigelsestidende 200,00

h. Varemærkeindsigelsestidende, udk. 1995 300,00

i. Dansk Mønstertidende 40,00

j. Dansk Mønsterregister 200,00

k. Dansk Brugsmodeltidende 40,00

l. Sammendrag af alm. tilgængelige brugsmodelansøgninger 30,00

m. Fremlæggelses- og patentskrifter på CD-ROM (ESPACE-DK)

- 1993-1995, pr. årgang 5000,00

- 1990-1992, pr. årgang 2000,00

Ovennævnte priser skal ikke tillægges moms

Fremlæggelses-, patent- og brugsmodelskrifter samt oversættelser af EP-skrifter leveres til gældende kopipris

3. **Love og bekendtgørelser** vedr. industriel ejendomsret 12,00-33,00

4. **Gennemførelsesforskrifter til EPK i dansk oversættelse** . 200,00

5. **Landekoderegister** 100,00

6. Andre publikationer

a. Varemærkeklassifikation

- alfabetisk liste 500,00

- klassesdelt liste 400,00

b. Mønsterklassifikation 35,00

- ændringer og tilføjelser hertil 15,00

c. Registreringspraksis, varemærker 185,00

- tillæg hertil 65,00

d. "Fra væsen til virksomhed", Danske patenter gennem 100 år (fås på dansk og engelsk), inkl. moms 195,00

Ovennævnte priser tillægges moms, hvis andet ikke er angivet

Erhvervsservice

1. Timepris*	750,00	kr.
2. Løbende overvågninger		
a. Teknikovervågning		
Første søgning inkl. oprettelse af søgeprofil og levering af op til 25 nyeste referencer med publikationsforsider ..	3000,00	
Overvågningskørsel pr. gang efter tilbud		
b. Konkurrentovervågning		
Første søgning inkl. oprettelse af søgeprofil og levering af op til 40 nyeste referencer ..	2000,00	
Overvågningskørsel pr. gang efter tilbud		
c. Overvågning af ansøgninger		
Overvågning af dansk patent-, brugsmodel- eller varemærkeansøgning sammensættes af:		
Årligt gebyr	350,00	
Gebyr pr. meddelelse	350,00	
d. Øvrige overvågninger beregnes efter timepris		
Hertil skal lægges evt. online-udgifter		
3. Navneundersøgelser*		
a. International undersøgelse af patentrettigheder i 1-2 navne inkl. op til 40 referencer	2000,00	
Yderligere referencer, pr. reference	16,00	
Yderligere navne, pr. navn	700,00	
b. Undersøgelse af patent- og brugsmodelrettigheder med gyldighed for Danmark i 1-2 navne	1500,00	
Yderligere navne, pr. navn	350,00	
c. Øvrige navneundersøgelser beregnes efter timepris		
Hertil skal lægges evt. online-udgifter		
4. Patentfamilieundersøgelser og statusundersøgelser*		
a. Patentfamilieundersøgelse	800,00	
b. Patentfamilieundersøgelse, inkl. status	1600,00	
c. Tillæg for statusoplysninger, der knytter sig til tidligere udførte patentfamilieundersøgelser	1600,00	
d. Statusundersøgelse af udenlandske rettigheder		
Første nummer	700,00	
Pr. følgende nummer	350,00	
e. Statusundersøgelse af danske rettigheder, pr. nummer ...	350,00	
f. Øvrige undersøgelser beregnes efter timepris		
Hertil skal lægges evt. online-udgifter		
5. Kollisionsundersøgelser af varemærker, inkl. 3 klasser*	2100,00	
Yderligere klasser, pr. 10 klasser	500,00	
6. Skanning af varemærker*		
a. Første klasse	500,00	
b. Yderligere klasser, pr. klasse	200,00	
c. Skanning af alle 42 klasser	3000,00	
7. LOGO-skanning* inkl. op til 25 referencer	1800,00	
Yderligere referencer, pr. 25 referencer	500,00	
8. Klassesøgninger vedr. varemærker* , pr. klasse	3000,00	
9. Skanning af varemærker ansøgt eller registreret i udlandet*		
a. Første klasse for 1-2 lande	1000,00	
b. Følgende lande, pr. land	500,00	
c. Følgende klasser, pr. klasse	200,00	
10. Gebyr for levering pr. telefax	75,00	

* Hastelevering kan aftales mod pristillæg.

Ovennævnte priser tillægges moms

Kopiservice

1. Fotokopier af patent- og brugsmodelpublikationer og af danske ansøgninger		kr.
a. Ekspeditionsgebyr	30,00	
b. Kopipris, pr. side	3,25	
Dog minimum 30 kr. pr. publikation (svarende til 9 sider)		
2. Fotokopier, taget på læsesalen		
ved kontant betaling, pr. side, inkl. moms	3,00	
3. Udenlandske patentpublikationer, der ikke findes i egne samlinger		
I ved hjemtagning fra udlandet:		
a. Pris for hjemtagning	100,00	
b. Pris pr. publikation	100,00	
Hjemtagning af sagsakter fra USA og patentpublikationer og sagsakter fra Sydafrika: Pris efter aftale.		
II ved levering af tilsvarende publikation fra egne samlinger		
a. Identifikation	100,00	
b. Kopipris (3,25 kr. pr. side)		
4. Engelsksprogede sammendrag, der ikke findes i egne samlinger , pr. sammendrag	50,00	
5. Tidsskriftsartikler o.l., der ikke findes i egne samlinger		
a. Pris for hjemtagning	100,00	
b. Pris pr. artikel	100,00	
6. Aktindsigt i europæiske patenter og patentansøgninger		
a. Ekspeditionsgebyr (inkl. EPO-gebyr)	315,00	
b. Kopier		
- ved tilsendelse, pr. side	3,25	
- ved afhentning, pr. side	2,50	
- ved afhentning og kontant betaling, pr. side inkl. moms	3,00	

Ovennævnte priser tillægges moms, hvis andet ikke er angivet

7. Bekræftet kopi af en patent-, brugsmodel-, mønster- eller varemærkeansøgning	300,00	
Hertil skal lægges kopiprisen		
8. Bekræftet udskrift af patent-, certifikat-, brugsmodel-, topografi-, mønster- eller varemærkesagsregistret	300,00	
9. Udskrift af patent-, certifikat-, brugsmodel-, topografi-, mønster- eller varemærkesagsregistret	50,00	
10. Udskrift af registret over kommunevåbener og -segl	200,00	

Ovennævnte priser skal ikke tillægges moms

11. Leveringsgebyrer		
a. Levering pr. telefax	75,00	
b. Ekspreslevering pr. telefax	275,00	
c. Ekspreslevering pr. post	200,00	
Hertil lægges porto		

Ovennævnte priser tillægges moms

Kurser og foredrag

1. Kurser		kr.
Priser på kurser fås ved direkte henvendelse til KursusCentret		
Priser på kurser tillægges moms		
2. Foredrag		
Første time*	2000,00	
Følgende timer, pr. time*	1500,00	

* Særpriser afhængig af deltagerantal og forberedelsestid

Ovennævnte priser skal ikke tillægges moms

INID-koder

Internationally agreed Numbers for the Identification of Data (INID)

- (11) Serial number of the registration
- (15) Date of the registration
- (17) Expected duration of the registration/renewal
- (18) Expected expiration date of the registration/renewal
- (21) Serial number of the application
- (22) Date of filing of the application
- (23) Exhibition priority data
- (24) Date from which the industrial design right has effect
- (29) Indication of the form in which the industrial design is filed
- (30) Data relating to priority under the Paris Convention
- (43) Date of publication of the industrial design before examination
- (44) Date of publication of the industrial design after examination
- (45) Date of publication of the registered industrial design
- (46) Date of expiration of deferment
- (51) Class and subclass of the Locarno Classification
- (54) Designation of article(s) or product(s) covered by the industrial design or title of the industrial design
- (55) Reproduction of the industrial design (e.g., drawing, photograph) and explanations relating to the reproduction
- (57) Description of characteristic features of the industrial design including indication of colors
- (58) Date of recording of any kind of amendment in the Register
- (62) Serial number(s) and, if available, filing date(s) of application(s), registration(s) or document(s) related by division
- (66) Serial number(s) of application(s) concerning design(s) which is(are) variant(s) of the present one
- (71) Name(s) and address(es) of the applicant
- (72) Name(s) of the creator(s)
- (73) Name(s) and address(es) of the owner(s)
- (74) Name(s) and address(es) of the representative(s)

Domestic Codes for the Identification of Data

- (DL) Data concerning license
- (DP) Data concerning pawning

Internationalt vedtagne Numre til Identifikation af Data (INID)

- Registreringsnummer
- Registreringsdato
- Forventet registreringsperiode/fornyelsesperiode
- Forventet udløbsdato for registrering/fornyelse
- Ansøgningsnummer
- Ansøgningsdato
- Udstillingsprioritetsoplysninger
- Indleveringsdato

- Model indleveret

- Konventionsprioritetsoplysninger

- Dato for offentlig tilgængelighed

- Bekendtgørelsesdato for ansøgningen

- Bekendtgørelsesdato for registreringen

- Udsættelsesdato

- Klasser
- Vareangivelse

- Mønstret

- Beskrivelse herunder farver

- Dato for tilførsel/udslettelse

- Nummer på hovedansøgning eller udskilt ansøgning

- Beslægtede ansøgninger

- Ansøgners navn og -adresse

- Frembringers navn og -adresse
- Indehavernavn og -adresse

- Fuldmægtignavn og -adresse

Interne koder til identifikation af data

- Licensoplysninger
- Pantoplysninger

Patentdirektoratet

Helgeshøj Allé 81
DK-2630 Taastrup

B



Returneres ved varig adresseændring

Erhvervsministeriet

Patentdirektoratet

Helgeshøj Allé 81
DK-2630 Taastrup



Telefon (+45) 43 50 80 00
Telefax (+45) 43 50 80 01
Telex 16046 DPO DK
Giro 8 989923

ISSN 0903-8809