



Patent- og
Varemærkestyrelsen
Erhvervsministeriet

Dansk Mønster Tidende

Indholdsfortegnelse

Bekendtgørelse af mønsteransøgninger	1025
Offentligt tilgængelige mønsteransøgninger	1038
Registrerede mønstre	1039
Henlagte, afslåede eller tilbagetagne mønsteransøgninger	1040
Ændringer	1041
Fornyelse af mønsterregistreringer	1042
Udslettelse af mønsterregistreringer	1043
Prisliste	1044

Abonnementsprisen for årgangen er 1.000,- kr. Abonnementer tillægges porto. Abonnement tegnes i Patent- og Varemærkestyrelsen, Helgeshøj Allé 81, 2630 Tåstrup, tlf. 43 50 85 35, Gironr. 4 02 05 53, hvor enkelte numre sælges for en pris af 40 kr.

Ansvarlig for redaktion: Niels Ravn
Trykt hos Patent- og Varemærkestyrelsen

ISSN 0903-8825

Bekendtgørelse af Mønsteransøgninger

Indsigelser mod registreringen skal fremsættes skriftligt i 2 eksemplarer til registreringsmyndigheden inden 2 måneder fra bekendtgørelsesdagen, jfr. lov om mønstre nr 218 af 27. maj 1970, § 18, stk. 2.
Er det bekendtgjort, at model af mønstret er indleveret, ken dette ses i direktoratet.
Hvis afbildningen er udført i farver, er dette angivet.
Er mønstret forbillede for et ornament, er dette angivet.

(21) MA 2001 00290

(54) En profilanordning til udstillingsstativ

(51)-Cl.20 02

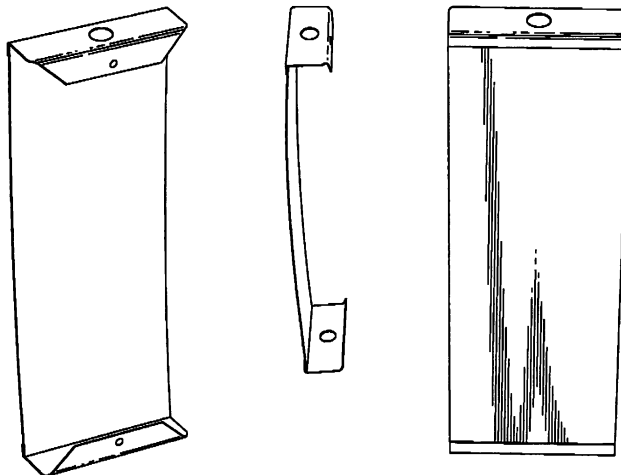

(71)ANSØGER(E):

Sturla Henriksen, Dagaliveien 34c, N-0783 Oslo, Norge ; Jens Andreas Henriksen, Dagaliveien 34e, N-0783 Oslo, Norge

(74)FULDMÆGTIG:

Onsagers AS, P.O. Box 265 Sentrum, N-0103 Oslo, Norge

(72)FREMBRINGER(E):

Sturla Henriksen, Dagaliveien 34c, N-0783 Oslo, Norge ; Jens Andreas Henriksen, Dagaliveien 34e, N-0783 Oslo, Norge

(30)PRIORITET:

2000-09-15 NO 20000625

(22)ANSØGNINGSDATO:

2001-03-14

(21) MA 2001 00372

(54) Et kaffetilberedningsapparat

(51)-Cl.07 02

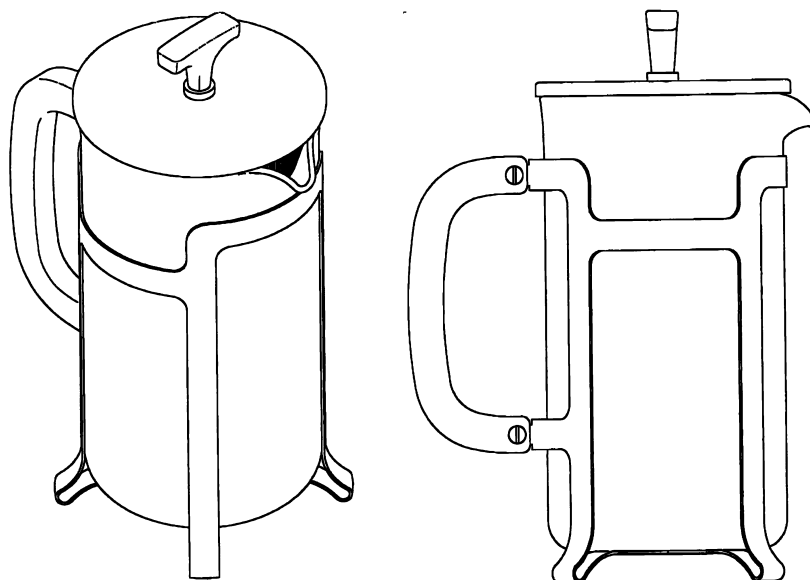

(71)ANSØGER(E):

Pi-Design AG, Kantonstrasse, CH-6234 Triengen, Schweiz

(74)FULDMÆGTIG:

Giersing & Stelling Patentbureau A/S, Teglporten 3, 3460 Birkerød, Danmark

(72)FREMBRINGER(E):

Jørgen Bodum, St. Niklausenstrasse 23, 6005 St. Niklausen/Luzern, Schweiz

(22)ANSØGNINGSDATO:

2001-04-06

(66)BEMÆRKNINGER

Ansøger har samme dag indleveret MA 2001 00384

(21) MA 2001 00373

(54) 1-3) Et knivsæt;4) skede dertil

(51)-Cl.03 01;08 03



Løbenr. 1



Løbenr. 2



Løbenr. 3

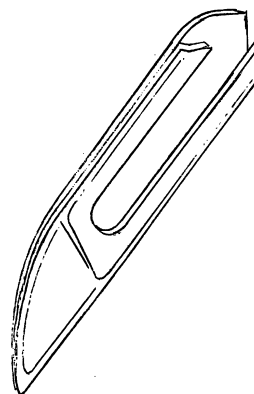

Løbenr. 4

(71)ANSØGER(E):

(72)FREMBRINGER(E):

(22)ANSØGNINGSDATO:

I-L Lyng Pedersen, Lykkesholms Alle 21, 1902 Frederiksberg C, Danmark

I-L Lyng Pedersen, Lykkesholms Alle 21, 1902 Frederiksberg C, Danmark

2001-04-06

(21) MA 2001 00384

(54) Et kaffetilberedningsapparat

(51)-Cl.07 02

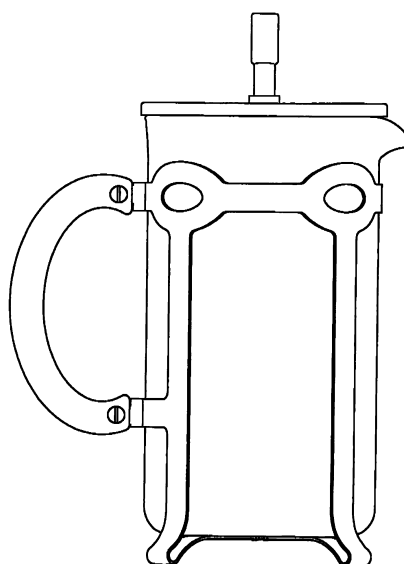
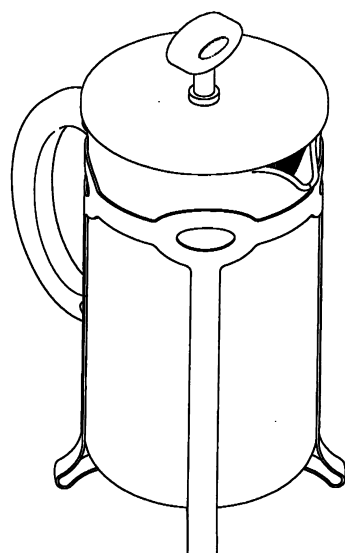

(71)ANSØGER(E):

(74)FULDMÆGTIG:

(72)FREMBRINGER(E):

(22)ANSØGNINGSDATO:

(66)BEMÆRKNINGER

Pi-Design AG, Kantonstrasse, CH-6234 Triengen, Schweiz

Giersing & Stelling Patentbureau A/S, Teglpøtten 3, 3460 Birkerød, Danmark

Jørgen Bodum, St. Niklausenstrasse 23, 6005 St. Niklausen/Luzern, Schweiz

2001-04-06

Ansøger har samme dag indleveret MA 2001 00372

(21) MA 2001 00412

(54) En termokande

(51)-Cl.07 01



(71)ANSØGER(E):
 (74)FULDMÆGTIG:
 (72)FREMBRINGER(E):
 (22)ANSØGNINGSDATO:

MENU A/S, Nyrupgaard, Kongevejen 2, 3480 Fredensborg, Danmark
 Chas. Hude A/S, H.C. Andersens Boulevard 33, 1553 København V, Danmark
 Pernille Veja, Ryesgade 111 A4, , 2100 København Ø, Danmark
 2001-04-11

(21) MA 2001 00414

(54) En digital dekoder

(51)-Cl.14 03

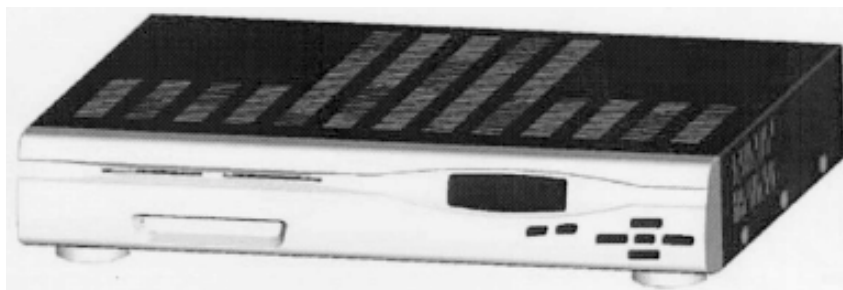
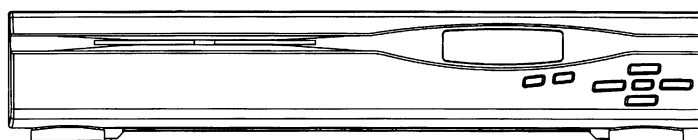

(71)ANSØGER(E):
 (74)FULDMÆGTIG:
 (72)FREMBRINGER(E):
 (30)PRIORITET:
 (22)ANSØGNINGSDATO:
 (66)BEMÆRKNINGER

SAGEM SA, 6, avenue d' Iéna, F-75116 PARIS, Frankrig
 Plougmann & Vingtoft A/S, Sankt Annæ Plads 11, 1250 København K, Danmark
 Poggi Philippe, 24, Rue nungesser et Coli, F-75016 Paris, Frankrig
 2000-10-17 WO BI 168 939 601
 2001-04-11
 Ansøger har samme dag indleveret MA 2001 00415;MA 2001 00469;MA 2001 00470

(21) MA 2001 00469

(54) En digital dekoder

(51)-Cl.14 03

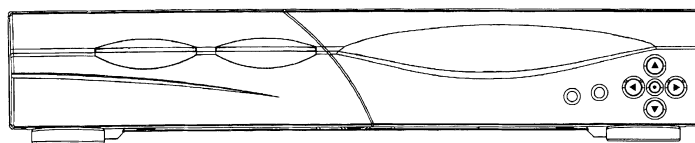

(71)ANSØGER(E):
 (74)FULDMÆGTIG:
 (72)FREMBRINGER(E):
 (30)PRIORITET:
 (22)ANSØGNINGSDATO:
 (66)BEMÆRKNINGER

SAGEM SA, 6, avenue d' Iéna, F-75116 PARIS, Frankrig
 Plougmann & Vingtoft A/S, Sankt Annæ Plads 11, 1250 København K, Danmark
 Poggi Philippe, 24, Rue nungesser et Coli, F-75016 Paris, Frankrig
 2000-10-17 WO BI 168 939 601
 2001-04-11
 Ansøger har samme dag indleveret MA 2001 00414;MA 2001 00415;MA 2001 00470

(21) MA 2001 00470

(54) En digital dekoder

(51)-Cl.14 03

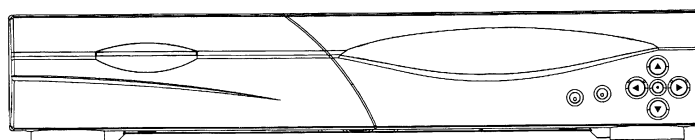

(71)ANSØGER(E):
 (74)FULDMÆGTIG:
 (72)FREMBRINGER(E):
 (30)PRIORITET:
 (22)ANSØGNINGSDATO:
 (66)BEMÆRKNINGER

SAGEM SA, 6, avenue d' Iéna, F-75116 PARIS, Frankrig
 Plougmann & Vingtoft A/S, Sankt Annæ Plads 11, 1250 København K, Danmark
 Poggi Philippe, 24, Rue nungesser et Coli, F-75016 Paris, Frankrig
 2000-10-17 WO BI 168 939 601
 2001-04-11
 Ansøger har samme dag indleveret MA 2001 00414;MA 2001 00415;MA 2001 00469

(21) MA 2001 00653

(54) Et tandbørstehåndtag

(51)-Cl.04 02

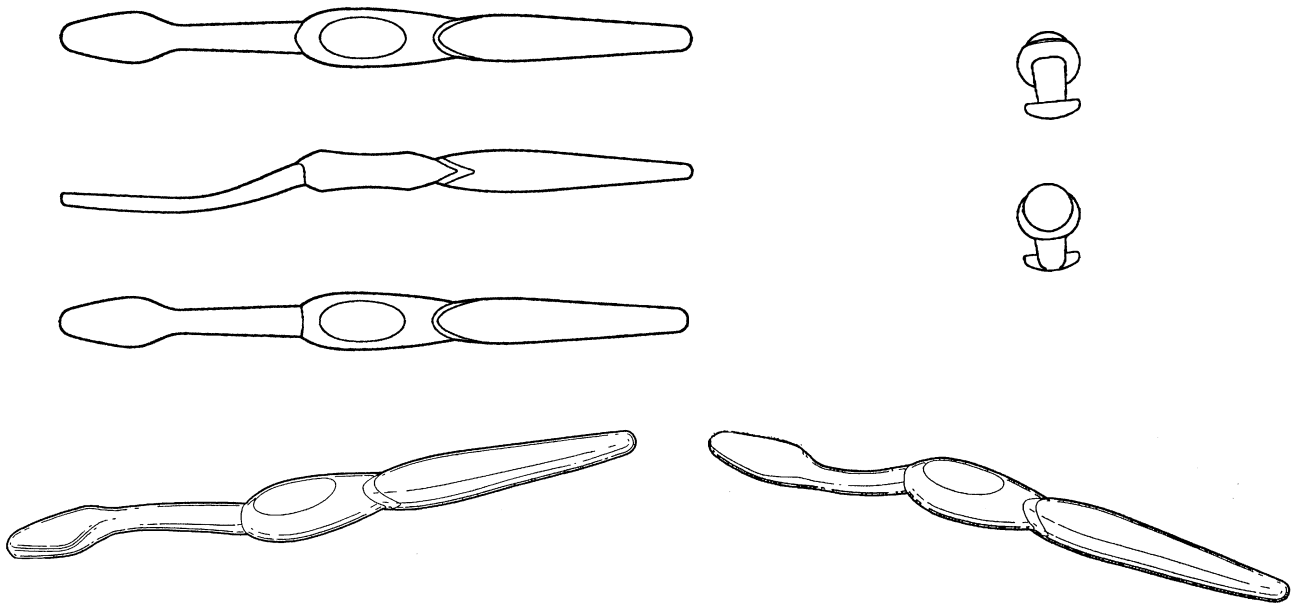

(71)ANSØGER(E):

Colgate-Palmolive Company, a corporation of the State of Delaware, 300, Park Avenue, New York, N.Y. 10022, USA

(74)FULDMÆGTIG:

Chas. Hude A/S, H.C. Andersens Boulevard 33, 1553 København V, Danmark

(72)FREMBRINGER(E):

Douglas Hohlbein, 45 Diverty Road, Pennington NJ 08534, USA

(30)PRIORITET:

2001-01-09 US 29/135,312

(22)ANSØGNINGSDATO:

2001-07-06

(66)BEMÆRKNINGER

Ansøger har samme dag indleveret MA 2001 00654;MA 2001 00655

(21) MA 2001 00654

(54) Et børstehoved til tandbørste

(51)-Cl.04 02

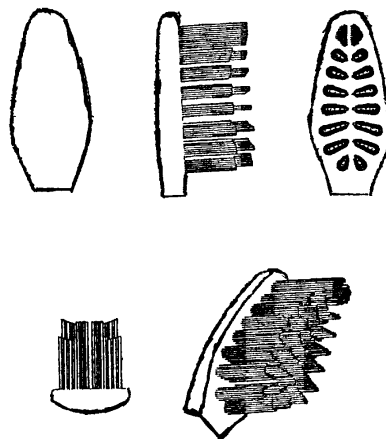

(71)ANSØGER(E):

Colgate-Palmolive Company, a corporation of the State of Delaware, 300, Park Avenue, New York, N.Y. 10022, USA

(74)FULDMÆGTIG:

Chas. Hude A/S, H.C. Andersens Boulevard 33, 1553 København V, Danmark

(72)FREMBRINGER(E):

Douglas Hohlbein, 45 Diverty Road, Pennington NJ 08534, USA

(30)PRIORITET:

2001-01-09 US 29/135,311

(22)ANSØGNINGSDATO:

2001-07-06

(66)BEMÆRKNINGER

Ansøger har samme dag indleveret MA 2001 00653;MA 2001 00655

(21) MA 2001 00655

(54) Et børstehoved til tandbørste

(51)-Cl.04 02

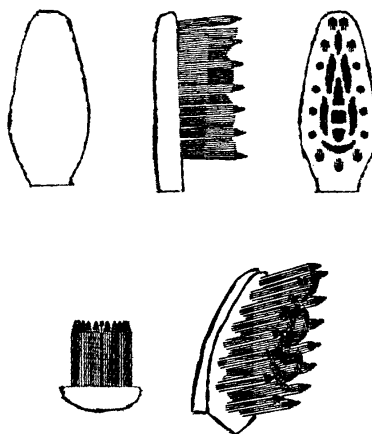

(71)ANSØGER(E):

Colgate-Palmolive Company, a corporation of the State of Delaware, 300, Park Avenue, New York, N.Y. 10022, USA

(74)FULDMÆGTIG:

Chas. Hude A/S, H.C. Andersens Boulevard 33, 1553 København V, Danmark

(72)FREMBRINGER(E):

Douglas Hohlbein, 45 Diverty Road, Pennington NJ 08534, USA

(30)PRIORITET:

2001-01-09 US 29/135,274

(22)ANSØGNINGSDATO:

2001-07-06

(66)BEMÆRKNINGER

Ansøger har samme dag indleveret MA 2001 00653;MA 2001 00654

(21) MA 2001 00666

(54) Et børstehoved til elektrisk tandbørste

(51)-Cl.04 02

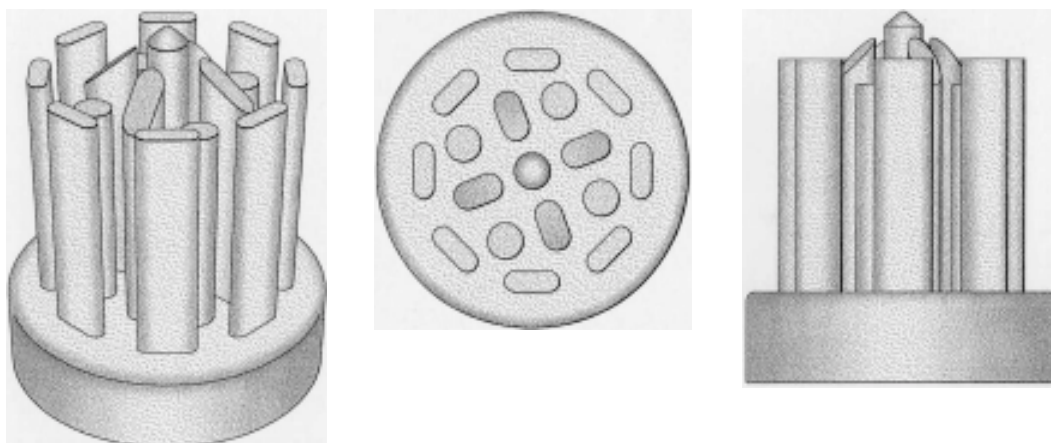

(71)ANSØGER(E):

Conair Corporation, a corporation of the State of Delaware, 1 Cummings Point Road, Stamford, CT 06904, USA

(74)FULDMÆGTIG:

Chas. Hude A/S, H.C. Andersens Boulevard 33, 1553 København V, Danmark

(72)FREMBRINGER(E):

Vito James Carlucci, 193 Glenfield Avenue, Stratford, Connecticut 06497, USA ; Paul Joseph Denhup, 151

(30)PRIORITET:

Morningside Terrace, Stratford, Connecticut 06614, USA

(22)ANSØGNINGSDATO:

2001-01-12 US 29/135,491

2001-07-11

(21) MA 2001 00667

(54) En varmluftsindretning til hårglatning

(51)-Cl.28 03

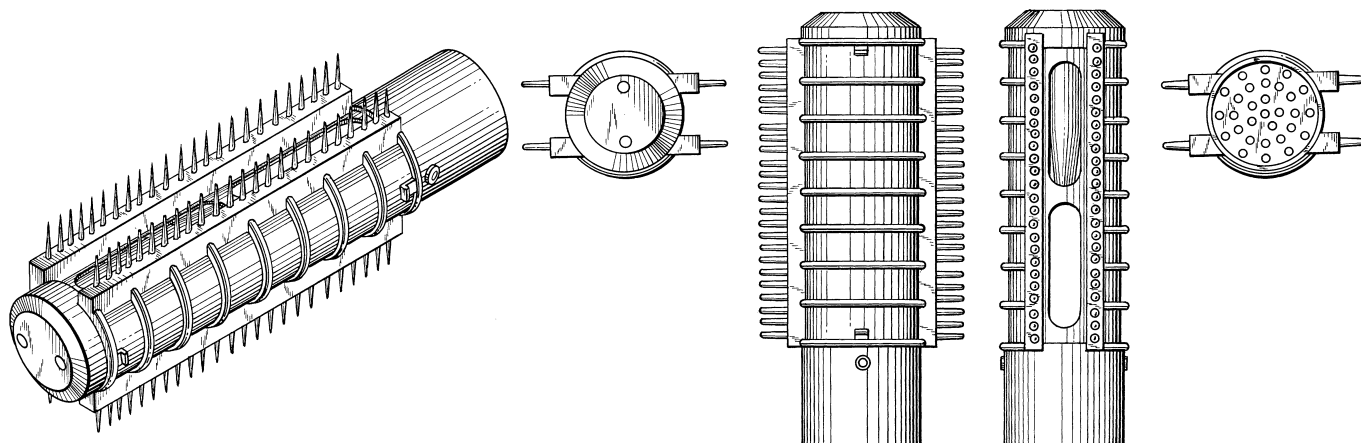

(71)ANSØGER(E):
 (74)FULDMÆGTIG:
 (72)FREMBRINGER(E):
 (30)PRIORITET:
 (22)ANSØGNINGSDATO:

Conair Corporation, a corporation of the State of Delaware, 1 Cummings Point Road, Stamford, CT 06904, USA
 Chas. Hude A/S, H.C. Andersens Boulevard 33, 1553 København V, Danmark
 Jong Sik Lim, 64B Peck Avenue, Rye, New York 10580, USA ; Richard Neil Tobin, 199 Wardwell Street, #3, Stamford, Connecticut 06902, USA
 2001-01-12 US 29/135,467
 2001-07-11

(21) MA 2001 00670

(54) Et beskyttelsesovertræk til både

(51)-Cl.12 06



(71)ANSØGER(E):
 (72)FREMBRINGER(E):
 (22)ANSØGNINGSDATO:

Verner Jaksland, Strandmøllevvej 144, 4300 Holbæk, Danmark
 Verner Jaksland, Strandmøllevvej 144, 4300 Holbæk, Danmark
 2001-07-12

(21) MA 2001 00707

(54) En bænk

(51)-Cl.06 01

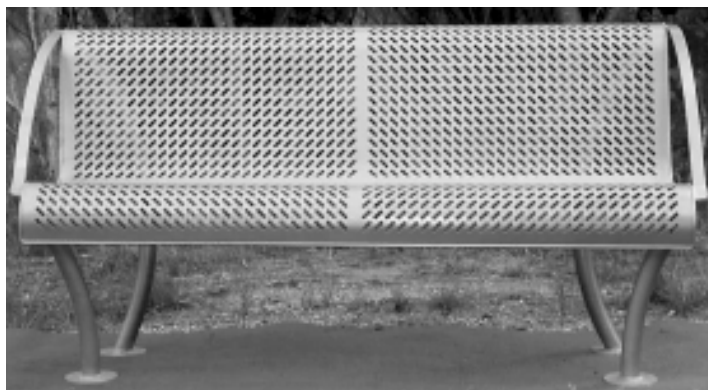

(71)ANSØGER(E):
 (72)FREMBRINGER(E):
 (22)ANSØGNINGSDATO:

Jessing Bænke v/Konrad Ahrentoft Nielsen, Krusåvej 12, 8600 Silkeborg, Danmark
 Henrik Ahrentoft Jessing, Frank Jægersvej 73, 8600 Silkeborg, Danmark
 2001-08-01

(21) MA 2001 00718

(54) Et loftarmatur

(51)-Cl.26 05



Detailafbildning a



Detailafbildning b



(71)ANSØGER(E):
 (74)FULDMÆGTIG:
 (72)FREMBRINGER(E):
 (30)PRIORITET:
 (22)ANSØGNINGSDATO:

Zumtobel Staff GMBH, Schweizer Strasse 30, A-6859 Dornbirn, Østrig
 Budde, Schou & Ostenfeld A/S, Vester Søgade 10, 1601 København V, Danmark
 Torsten Fritze, Via Giorgio Vasari 26, I - 20135 Milano, Italien ; Matthias Burhenne, Via Spartaco 37, I - 20135 Milano, Italien
 2001-02-08 DE 401 01 524.6
 2001-08-07

(21) MA 2001 00849

(54) 1) En bil; 2) hjulkapsel dertil 3) forrist dertil
4) bagrist dertil

(51)-Cl.12 08;12 16



Løbenr. 1



Løbenr. 2

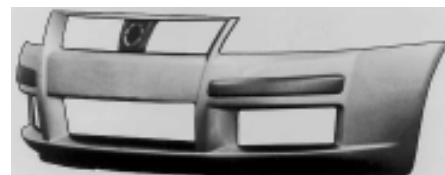

Løbenr. 3

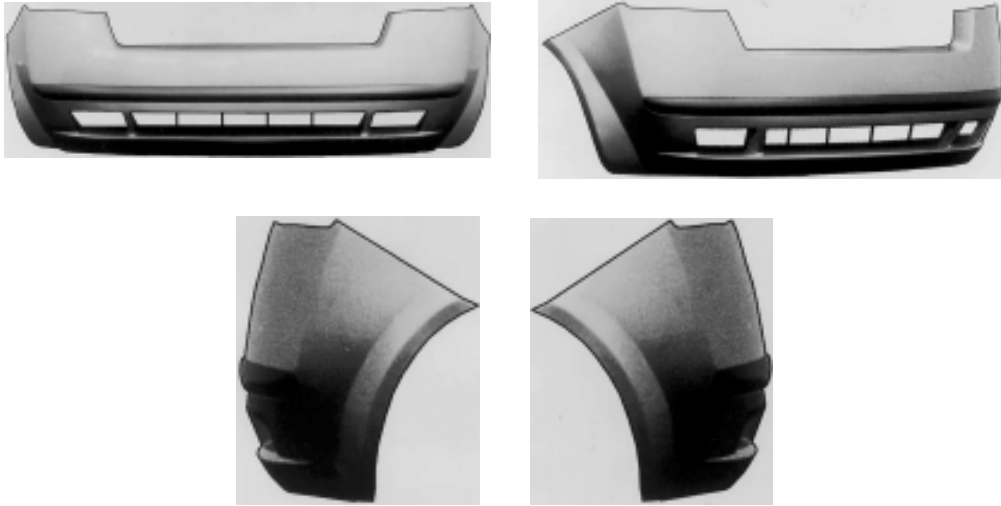

Løbenr. 4

(71)ANSØGER(E):
 (74)FULDMÆGTIG:
 (72)FREMBRINGER(E):
 (30)PRIORITET:
 (22)ANSØGNINGSDATO:
 (66)BEMÆRKNINGER

Fiat Auto S.p.A., Corso Giovanni Agnelli 200, I-10135 Torino, Italien
 Hofman-Bang Zacco A/S, Hans Bekkevolds Allé 7, 2900 Hellerup, Danmark
 Lorenzo Vaschetto, Via Pirandello 8, I-10051 Avigliana (Torino), Italien
 2001-02-26 IT TO20010000058
 2001-08-21
 Ansøger har samme dag indleveret MA 2001 00850

(21) MA 2001 00850

(54) 1) En bil; 2) forrist dertil 3) bagrist dertil
4) hjulkapsel dertil

(51)-Cl.12 08;12 16



Løbenr. 1

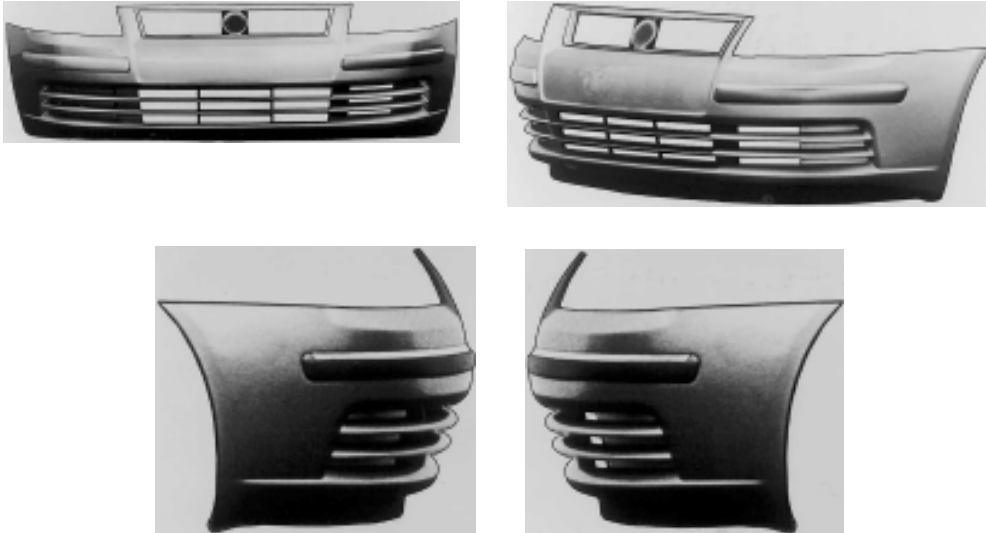

Løbenr.2

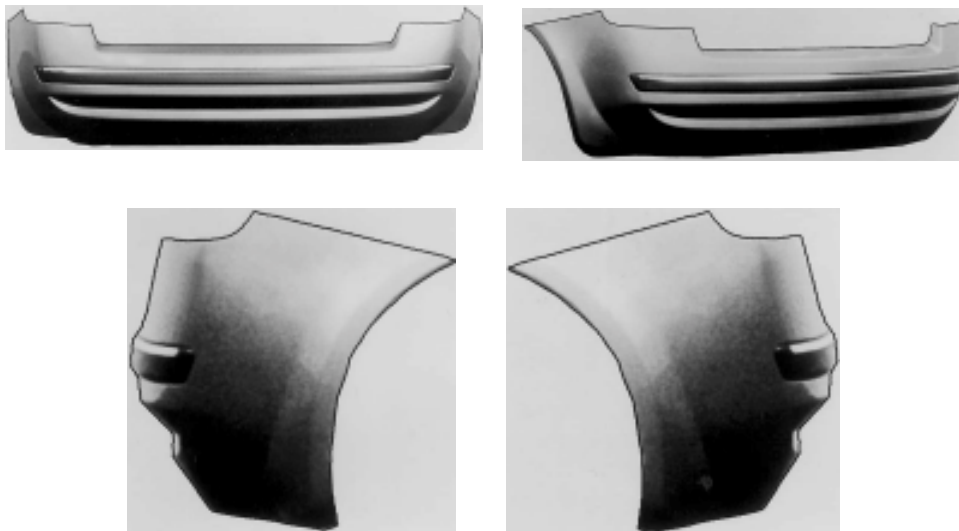

Løbenr.3

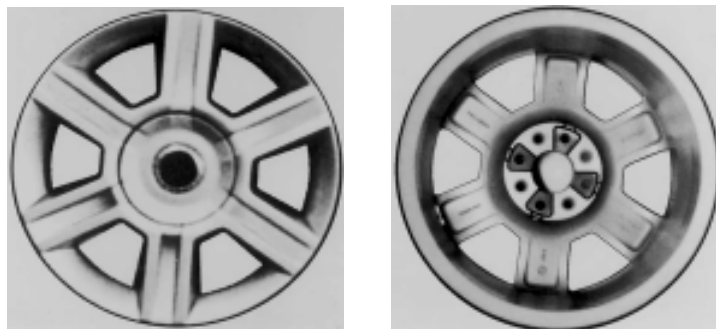

Løbenr.4

(71)ANSØGER(E):
 (74)FULDMÆGTIG:
 (72)FREMBRINGER(E):
 (30)PRIORITET:
 (22)ANSØGNINGSDATO:
 (66)BEMÆRKNINGER

Fiat Auto S.p.A., Corso Giovanni Agnelli 200, I-10135 Torino, Italien
 Hofman-Bang Zacco A/S, Hans Bekkevolds Allé 7, 2900 Hellerup, Danmark
 Lorenzo Vaschetto, Via Pirandello 8, I-10051 Avigliana (Torino), Italien
 2001-02-26 IT TO2001000058
 2001-08-21
 Ansøger har samme dag indleveret MA 2001 00849

(21) MA 2001 00901

(54) Et håndtag til værktøj

(51)-Cl.08 99

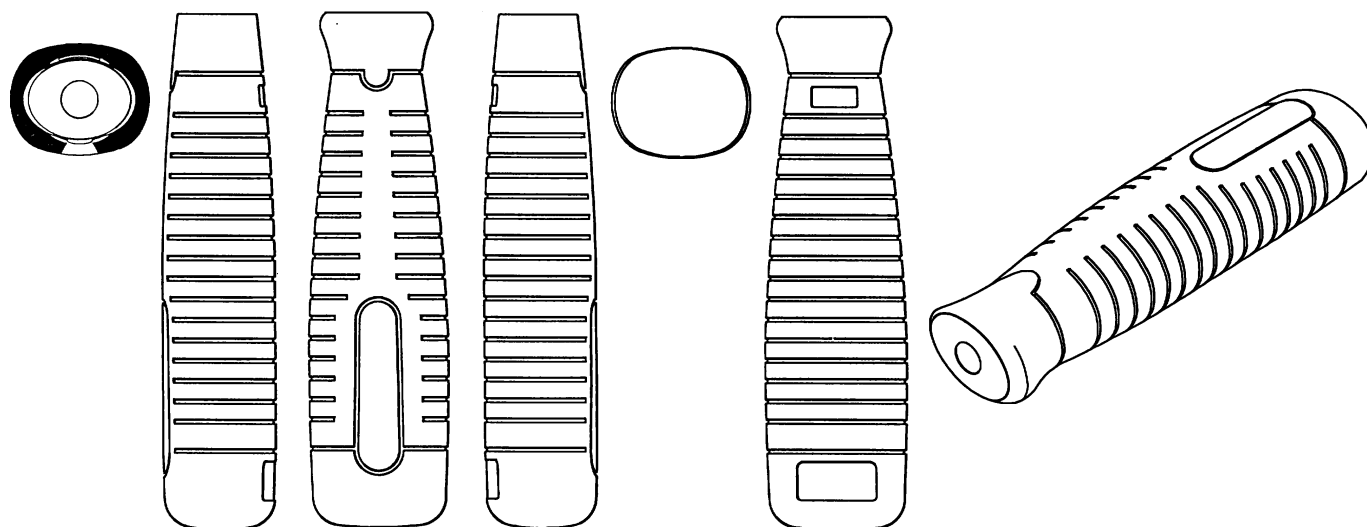

(71)ANSØGER(E):
 (74)FULDMÆGTIG:
 (72)FREMBRINGER(E):
 (30)PRIORITET:
 (22)ANSØGNINGSDATO:

Kapman AB, S-811 81 Sandviken, Sverige
 Internationalt Patent-Bureau, Høje Taastrup Boulevard 23, 2630 Taastrup, Danmark
 Oskar Juhlin, Grindstugatan 13, S-134 31 Gustavsberg, Sverige
 2001-03-12 SE 01-0439
 2001-09-06

(21) MA 2001 00909

(54) Et spillebræt

(51)-Cl.21 01

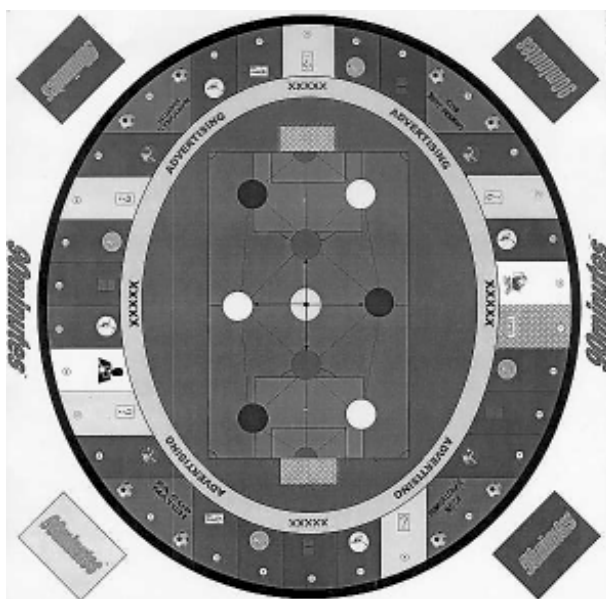

(71)ANSØGER(E):
 (72)FREMBRINGER(E):
 (22)ANSØGNINGSDATO:

Michal Bech-Bruun, Brammingegade 5, 4. th., 2100 København Ø, Danmark; Søren Eriksen, Silkeborggade 2, 5. tv, 2100 København Ø, Danmark
 Michal Bech-Bruun, Brammingegade 5, 4. th., 2100 København Ø, Danmark; Søren Eriksen, Silkeborggade 2, 5. tv, 2100 København Ø, Danmark
 2001-09-07

(21) MA 2001 00920

(54) En holder til værktøj

(51)-Cl.03 01

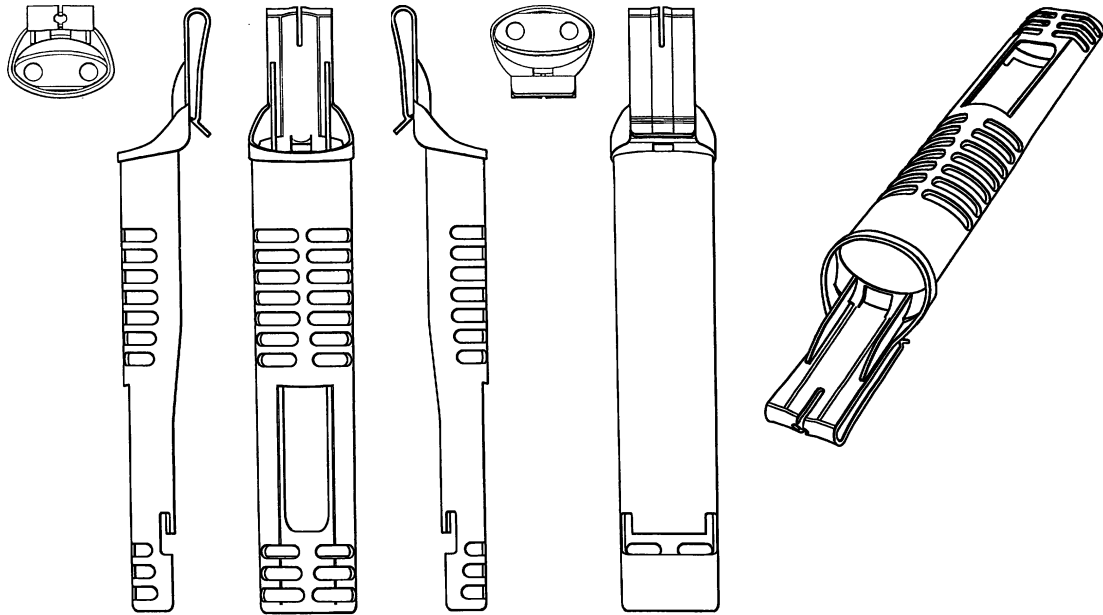

(71)ANSØGER(E):

(74)FULDMÆGTIG:

(72)FREMBRINGER(E):

Kapman AB, S-811 81 Sandviken, Sverige

Internationalt Patent-Bureau, Høje Taastrup Boulevard 23, 2630 Taastrup, Danmark

Tord Englund, Gäddvik 151, S-822 92 Alfta, Sverige ; Alf Johansson, Hedenvägen 4459, S-821 30 Bollnäs, Sverige ; Staffan Söderman, Jon-Jöns 1021, S-821 98 Rengsjö, Sverige ; Staffan Garras, Nyrénsvägen 2, S-828 30 Edsbyn, Sverige ; Staffan Lindberg, Ö. Centralgatan 8, S-828 32 Edsbyn, Sverige ; Bertil Bloom, Hamrevägen 80, S-821 34 Bollnäs, Sverige ; Andreas Eriksson, Odengatan 9, S-821 43 Bollnäs, Sverige

(30)PRIORITET:

(22)ANSØGNINGSDATO:

2001-03-19 SE 01-0488

2001-09-11

Offentligt tilgængelige mønsteransøgninger

Akterne i nedenstående ansøgninger er tilgængelige for enhver, jfr. mønsterlovens § 19.

Klasse 8

Værktøj og isenkramvarer

(21)MA 2001 00963
(71)ANSØGER(E):
(30)PRIORITET:
(22)ANSØGNINGSDATO:

(54)Et håndtag til vinduer og døre
DORMA GmbH + Co. KG, Breckerfelder Strasse 42-48, D-58256 Ennepetal, Tyskland
2001-03-28 DE 401 03 315,5
2001-09-27

Klasse 9

Emballage og beholdere til transport eller håndtering af varer

(21)MA 2001 00947
(71)ANSØGER(E):
(30)PRIORITET:
(22)ANSØGNINGSDATO:

(54)Kombineret emballage og emballageetiketter
DIY-World GmbH, Sortimente und Service, Oberkamper Str. 37-39, 42349 Wuppertal, Tyskland
2001-03-29 DE 40103319.8
2001-09-22

(21)MA 2001 00956
(71)ANSØGER(E):
(30)PRIORITET:
(22)ANSØGNINGSDATO:

(54)En poseholder
Henry Hiis AS, Postboks 2050, N-3103 Tønsberg, Norge
2001-03-28 NO 20010186
2001-09-25

(21)MA 2001 00957
(71)ANSØGER(E):
(30)PRIORITET:
(22)ANSØGNINGSDATO:

(54)En container
Mars U.K. Limited, 3D Dundee Road, Slough, Berkshire SL1 4LG, Storbritannien
2001-03-27 GB GB2100656
2001-09-26

Klasse 19

Papirhandlervarer og kontorartikler, materiale til brug for kunstnere og til undervisning

(21)MA 2001 00947
(71)ANSØGER(E):
(30)PRIORITET:
(22)ANSØGNINGSDATO:

(54)Kombineret emballage og emballageetiketter
DIY-World GmbH, Sortimente und Service, Oberkamper Str. 37-39, 42349 Wuppertal, Tyskland
2001-03-29 DE 40103319.8
2001-09-22

Registrerede mønstre

(11) Ansøgningsnummer	(44) Bekendtgjort i Reg. Tid. nr.	(11) Registreringsnummer	(15) Registreringsdato	(18) Registreringen er gyldig til
MA 2000 00726	28, 2001	MR 2001 00919	20010927	20050711
MA 2001 00052	28, 2001	MR 2001 00920	20010927	20060112
MA 2001 00053	28, 2001	MR 2001 00921	20010927	20060112
MA 2001 00054	28, 2001	MR 2001 00922	20010927	20060112
MA 2001 00055	28, 2001	MR 2001 00923	20010927	20060112
MA 2001 00056	28, 2001	MR 2001 00924	20010927	20060112
MA 2001 00057	28, 2001	MR 2001 00925	20010927	20060112
MA 2001 00058	28, 2001	MR 2001 00926	20010927	20060112
MA 2001 00059	28, 2001	MR 2001 00927	20010927	20060112
MA 2001 00103	28, 2001	MR 2001 00928	20010927	20060125
MA 2001 00152	28, 2001	MR 2001 00929	20010927	20060207
MA 2001 00153	28, 2001	MR 2001 00930	20010927	20060207
MA 2001 00154	28, 2001	MR 2001 00931	20010927	20060207
MA 2001 00171	28, 2001	MR 2001 00932	20010927	20060212
MA 2001 00251	28, 2001	MR 2001 00933	20010927	20060228
MA 2001 00253	28, 2001	MR 2001 00934	20010927	20060228
MA 2001 00285	28, 2001	MR 2001 00935	20010927	20060314
MA 2001 00297	28, 2001	MR 2001 00936	20010927	20060316
MA 2001 00364	28, 2001	MR 2001 00937	20010927	20060404
MA 2001 00371	28, 2001	MR 2001 00938	20010927	20060406
MA 2001 00416	28, 2001	MR 2001 00939	20010927	20060411
MA 2001 00489	28, 2001	MR 2001 00940	20010927	20060507
MA 2001 00524	28, 2001	MR 2001 00941	20010927	20060516
MA 2001 00540	28, 2001	MR 2001 00942	20010927	20060517
MA 2001 00541	28, 2001	MR 2001 00943	20010927	20060517
MA 2001 00551	28, 2001	MR 2001 00944	20010927	20060522
MA 2001 00621	28, 2001	MR 2001 00945	20010927	20060516

Henlagte, afslåede eller tilbagetagne mønsteransøgninger

Henlagte, afslåede eller tilbagetagne mønsteransøgninger, som er offentligt tilgængelige

(21) Ansøgningsnummer	(44) Bekendtgjort i Tidende nr.	(43) Offentliggjort i tidende
(21) MA 2001 00513	(44)	(43)

Ændringer

Ændringer vedrørende retten til mønstret, mønsterhavers navn, bopæl, fuldm. m. v.

Overdragelser:

(11) MR 1998 00551

Til: (71) Finlandia Vodka Worldwide Ltd., Salmisaarenranta 7, 00180 Helsinki, Finland

Navneændringer:

(11) MR 1996 00430

Til: (71) Georgia-Pacific France, 11, Route Industrielle, Kunheim, 68320 Kunheim, Frankrig

(11) MR 1996 00431

Til: (71) Georgia-Pacific France, 11, Route Industrielle, Kunheim, 68320 Kunheim, Frankrig

Fornyelse af mønsterregistreringer

Fornyelse af registreringer foretaget i medfør af lov om mønstre nr. 218 af 27. maj 1970

(11) Registreringsnummer

(18) Gyldig til

MR 1992 01069

20061212

MR 1997 00482

20060917

MR 1992 01004

20061220

MR 1992 00828

20061008

Udslettelser af registreringer

Udslettelser af registreringer foretaget i medfør af lov om mønstre nr. 218 af 27. maj 1970

(11)MR 1997 00502



**Patent- og
Varemærkestyrelsen**

Erhvervsministeriet

Helgeshøj Allé 81
2630 Taastrup

Tlf. 4350 8000

Fax 4350 8001

E-post pvs@dkpto.dk

www.dkpto.dk

Pr. 1. oktober 2001

Patenter

Supplerende beskyttelsescertifikater

Brugsmodeller

Chips (halvledertopografier)

Kommunevåbener og -segl

Skorstensmærker og kontorflag

Design

Vare- og fællesmærker

Publikationer

Erhvervsservice

Kopiservice

Kurser og foredrag

Prisliste vedrørende internationale ansøgninger (PCT) og europæiske patentansøgninger (EPK) samt vedrørende ansøgninger om international varemærkeregistriering og EU-varemærkeregistriering kan fås ved henvendelse til Patent- og Varemærkestyrelsen.

PRISLISTE

(12.1-okt01) IS/PVS - Udgivet 26. jul. 2001

Patenter

	kr.
1. Ansøgningsgebyr	
a. Grundgebyr	3000,00
b. Tillægsgebyr for hvert patentkrav ud over 10	300,00
2. Gebyrer for nyhedsundersøgelse af international type (PL §9)	
I Når den svenske patentmyndighed er nyhedsundersøgende:	
a. Grundgebyr	7090,00
b. Tillægsgebyr for hvert krav ud over 10	115,00
c. Ekspeditionsgebyr	500,00
II Når Den Europæiske Patentmyndighed er nyhedsundersøgende:	
a. Grundgebyr	
1. For en prioritetsgivende ansøgning	7090,00
2. I alle andre tilfælde	11120,00
b. Ekspeditionsgebyr	500,00
3. Gebyr for senere indlevering af dansk oversættelse af international ansøgning	1100,00
4. Genoptagelsesgebyr	700,00
5. Patentmeddelelsesgebyr	
a. Grundgebyr	2850,00
b. Tillægsgebyr for hver side ud over 35 sider	80,00
c. Tillægsgebyr for hvert patentkrav, for hvilket der ikke er betalt ansøgningsgebyr	300,00
6. Gebyr for publicering af oversættelser af europæiske patentskrifter	
a. Grundgebyr	1700,00
b. Tillægsgebyr for hver side ud over 35 sider	80,00
7. Gebyr for publicering af ændrede danske patentskrifter	
a. Grundgebyr	2850,00
b. Tillægsgebyr for hver side ud over 35 sider	80,00
8. Gebyr for publicering af ændrede oversættelser af europæiske patentskrifter	
a. Grundgebyr	1700,00
b. Tillægsgebyr for hver side ud over 35 sider	80,00
9. Genoprettelsesgebyr	3000,00
10. Årsgebyrer	
1. gebyrår	500,00
2. gebyrår	500,00
3. gebyrår	500,00
4. gebyrår	1100,00
5. gebyrår	1250,00
6. gebyrår	1400,00
7. gebyrår	1600,00
8. gebyrår	1800,00
9. gebyrår	2050,00
10. gebyrår	2300,00
11. gebyrår	2550,00
12. gebyrår	2800,00
13. gebyrår	3050,00
14. gebyrår	3300,00
15. gebyrår	3600,00
16. gebyrår	3900,00
17. gebyrår	4200,00
18. gebyrår	4500,00
19. gebyrår	4800,00
20. gebyrår	5100,00

Årsgebyrer, der betales senere end forfaldsdag, forhøjes med 20%. Gebyret skal være betalt inden 6 måneder efter forfaldsdagen.

11. Gebyr for fremsættelse af indsigelse	2500,00
12. Gebyr for administrativ omprøvning	7000,00
13. Klagegebyr	8000,00

Ovennævnte priser skal ikke tillægges moms

Supplerende beskyttelsescertifikater

	kr.
1. Ansøgningsgebyr	3000,00
2. Genoptagelsesgebyr	600,00
3. Genoprettelsesgebyr	3000,00
4. Årsgebyr pr. påbegyndt gebyrår	5100,00

Årsgebyrer, der betales senere end forfaldsdag, forhøjes med 20%. Gebyret skal være betalt inden 6 måneder efter forfaldsdagen.

5. Gebyr for administrativ omprøvning	1500,00
--	---------

Der skal betales et gebyr på 7000 kr. for eventuel omprøvning af grundpatentet

6. Klagegebyr	4000,00
----------------------------	---------

Ovennævnte priser skal ikke tillægges moms

Brugsmodeller

	kr.
1. Ansøgningsgebyr	2000,00
2. Gebyr for senere indlevering af dansk oversættelse af international ansøgning	1100,00
3. Genoptagelsesgebyr	400,00
4. Fornylsesgebyrer	
For 1. periode	2000,00
For 2. periode	3000,00

Fornylsesgebyrer, der betales efter udløbet af den pågældende registreringsperiode, forhøjes med 20%.

5. Gebyr for prøvning før eller efter registrering	4000,00
6. Gebyr for behandling af anmodning om udslettelse	2000,00
7. Gebyr for bekendtgørelse af ændret registrering og publicering af ændret formulering	1100,00
8. Klagegebyr	5000,00

Ovennævnte priser skal ikke tillægges moms

Chips (halvledertopografier)

	kr.
1. Ansøgningsgebyr	1500,00
2. Gebyr for behandling af anmodning af overførelse af ansøgning om registrering	1000,00
3. Klagegebyr	4000,00

Ovennævnte priser skal ikke tillægges moms

Kommunevåbener og -segl

	kr.
1. Ansøgningsgebyr	2000,00

Ovennævnte pris skal ikke tillægges moms

Skorstensmærker og kontorflag

	kr.
1. Ansøgningsgebyr	2000,00

Ovennævnte pris skal ikke tillægges moms

Design

1. Ansøgningsgebyr.	kr. 1200,00
Tillægsgebyr:	
a. Ved samregistrering for hvert design ud over det første	700,00
b. For offentliggørelse af hver afbildning ud over den første ¹⁾	400,00
2. Genoptagelsesgebyr.	400,00
3. Gebyr for supplerende forundersøgelse.	1500,00
Tillægsgebyr:	
Ved samregistrering for hvert design ud over det første	900,00
4. Fornylsesgebyr ²⁾.	2200,00
Tillægsgebyr:	
Ved samregistrering for hvert design ud over det første	1100,00

Fornylsesgebyrer inkl. tillægsgebyr, der betales efter udløbet af den pågældende registreringsperiode, forhøjes med 20%.

5. Gebyr for administrativ prøvning Pr. design, herunder design indeholdt i en samregistrering	3000,00
6. Gebyr for offentliggørelse af registrering i ændret form.	400,00
Tillægsgebyr:	
For offentliggørelse af hver afbildning ud over den første	400,00
7. Genoprettelsesgebyr.	3000,00
8. Klagegebyr.	4000,00

Ovennævnte priser skal ikke tillægges moms

¹⁾ Omfatter også bekendtgørelse iht. den hidtil gældende mønsterlov

²⁾ Omfatter også fornyelse af registreringer iht. den hidtil gældende mønsterlov

Vare- og fællesmærker

1. Ansøgningsgebyr	kr. 2350,00
a. Grundgebyr	2350,00
b. Tillægsgebyr for hver klasse ud over 3	600,00
Der er i alt 42 klasser	
2. Gebyr for videreførelse af Madrid-Protokol-registrering som dansk vare- eller fællesmærke-ansøgning	1500,00
3. Fornylsesgebyr	
a. Grundgebyr	2350,00
b. Tillægsgebyr for hver klasse ud over 3	600,00

Fornylsesgebyrer inkl. tillægsgebyr, der betales efter udløbet af den pågældende registreringsperiode, forhøjes med 20%.

4. Gebyr for anmodning om deling af en ansøgning eller en registrering for hver udskilt ansøgning eller registrering	2000,00
5. Gebyr for fremsættelse af indsigelse.	2500,00
6. Gebyr for administrativ ophævelse.	2500,00
7. Klagegebyr.	4000,00
8. Gebyr for underretning til indehaver af varemærkerettighed Årligt gebyr	1000,00

Ovennævnte priser skal ikke tillægges moms

Publikationer

1. Årsabonnement	kr.
a. Dansk Patenttidende	1000,00
b. Patentskrifter	
– på papir	8000,00
– på CD-ROM (ESPACE-DK)	5000,00
c. Dansk Patentregister	400,00
d. Sammendrag af almindeligt tilgængelige danske patentansøgninger	
– Alle sektioner	8000,00
– sektion A	1600,00
– sektion B	1600,00
– sektion C07 + C12	1600,00
– sektion C, resten	900,00
– sektion D	500,00
– sektion E	900,00
– sektion F	900,00
– sektion G	900,00
– sektion H	900,00
e. Oversættelser af EP-skrifter	8000,00
f. Dansk Brugsmodeltidende	600,00
g. Brugsmodelskrifter	8000,00
h. Dansk Varemærketidende	1000,00
i. Dansk Varemærkerregister	200,00
j. Varemærke-særtidende med §13-afslag	100,00
k. Varemærkeindsigelsestidende	200,00
l. Nye danske varemærkeansøgninger, ugeliste	450,00
m. Dansk Designtidende	600,00
n. Dansk Designregister	200,00
o. Patenthåndbog, ved tegning af abonnement	
– løbblade hertil, pr. side	10,00
p. Brugsmodelhåndbog, ved tegning af abonnement	
– løbblade hertil, pr. side	10,00
q. Ankenævnskendelser	
– alle kendelser	4200,00
– kendelser/patent- og brugsmodelområdet	2000,00
– kendelser/vare- og fællesmærkeområdet	2000,00
– kendelser/design- og chipsområdet	400,00

Abonnementer tillægges porto

2. Løssalg	
a. Dansk Patenttidende	40,00
b. Dansk Patentregister	400,00
c. Sammendrag af alm. tilgængelige patentansøgninger	30,00
d. Dansk Varemærketidende	40,00
e. Dansk Varemærkerregister	200,00
f. Varemærke-særtidende med §13-afslag	100,00
g. Varemærkeindsigelsestidende	200,00
h. Varemærkeindsigelsestidende, udk. 1995	300,00
i. Dansk Designtidende	40,00
j. Dansk Designregister	200,00
k. Dansk Brugsmodeltidende	40,00
l. Sammendrag af alm. tilgængelige brugsmodelansøgninger	30,00
m. Fremlæggelses- og patentskrifter på CD-ROM (ESPACE-DK)	
– 1993-2000, pr. årgang	5000,00
– 1990-1992, pr. årgang	2000,00

Ovennævnte priser skal ikke tillægges moms

Fremlæggelses-, patent- og brugsmodelskrifter samt oversættelser af EP-skrifter leveres til gældende kopipris

3. Love og bekendtgørelser vedr. industriel ejendomsret	12,00-33,00
4. Andre publikationer	
a. Varemærkeklassifikation	
– alfabetisk liste	500,00
– klassedelte liste	400,00
b. Mønsterklassifikation	35,00
– ændringer og tilføjelser hertil	15,00
5. "Fra væsen til virksomhed", Danske patenter gennem 100 år (fås på dansk og engelsk), inkl. moms	195,00

Ovennævnte priser tillægges moms, hvis andet ikke er angivet

Erhvervsservice

1. Timepris*	kr. 900,00
2. Løbende overvågninger	
a. Overvågning af ansøgninger Overvågning af dansk patent-, brugsmodel-, design- eller varemærkeansøgning sammensættes af: Pris pr. år	1500,00
Pris pr. meddelelse	375,00
b. Øvrige overvågninger beregnes efter timepris Hertil skal lægges evt. online-udgifter	
3. Navneundersøgelser*	
a. International undersøgelse af patentrettigheder i 1-2 navne inkl. op til 40 referencer	2500,00
Yderligere referencer, pr. reference	16,00
Yderligere navne, pr. navn	750,00
b. Undersøgelse af patent- og brugsmodelrettigheder med gyldighed for Danmark i 1-2 navne	1800,00
Yderligere navne, pr. navn	375,00
c. Øvrige navneundersøgelser beregnes efter timepris Hertil skal lægges evt. online-udgifter	
4. Patentfamilieundersøgelser og statusundersøgelser*	
a. Patentfamilieundersøgelse	1000,00
b. Patentfamilieundersøgelse, inkl. status	2000,00
c. Statusundersøgelse af udenlandske rettigheder Første nummer	750,00
Pr. følgende nummer	375,00
d. Statusundersøgelse af danske rettigheder, pr. nummer	375,00
e. Øvrige undersøgelser beregnes efter timepris Hertil skal lægges evt. online-udgifter	
5. Kollisionsundersøgelser af varemærker, inkl. 3 klasser*	
Yderligere klasser, pr. 10 klasser	500,00
6. Skanning af varemærker*	
a. Første klasse	500,00
b. Yderligere klasser, pr. klasse	200,00
c. Skanning af alle 42 klasser	3000,00
7. LOGO-skanning* , inkl. op til 25 referencer	2100,00
Yderligere referencer, pr. 25 referencer	500,00
8. Varemærkedatabase*	
a. Første klasse	3000,00
b. Yderligere klasser - op til 4, pr. klasse	1500,00
9. Skanning af varemærker ansøgt eller registreret i udlandet*	
a. Første klasse for 1-2 lande	1000,00
b. Følgende lande, pr. land	500,00
c. Følgende klasser, pr. klasse	200,00
10. Pris for levering pr. telefax	75,00

* Hastelevering kan aftales mod pristillæg.

Ovennævnte priser tillægges moms

Kopiservice

1. Fotokopier af patent- og brugsmodelpublikationer	kr.
a. Pris pr. publikation indtil 200 sider	50,00
b. Publikationer ud over 200 sider: pris efter aftale	
2. Fotokopier, taget på læsesalen ved kontant betaling, pr. side, inkl. moms	3,00
3. Udenlandske patentpublikationer, der ikke findes i egne samlinger	
I ved hjemtagning fra udlandet:	
a. Pris for hjemtagning	100,00
b. Pris pr. publikation	100,00
Hjemtagning af sagsakter fra USA og patentpublikationer og sagsakter fra Sydafrika: Pris efter aftale.	
II ved levering af tilsvarende publikation fra egne samlinger:	
a. Identifikation	100,00
b. Kopipris (se pkt. 1)	
4. Engelsksprogede sammendrag, der ikke findes i egne samlinger , pr. sammendrag	50,00
5. Tidsskriftsartikler o.l., der ikke findes i egne samlinger	
a. Pris for hjemtagning	100,00
b. Pris pr. artikel	100,00
6. Aktindsigt i europæiske patenter og patentansøgninger	
a. Ekspedition (inkl. EPO-gebyr)	315,00
b. Kopier	
– ved tilsendelse, pr. side	3,25
– ved afhentning, pr. side	2,50
– ved afhentning og kontant betaling, pr. side inkl. moms	3,00
7. Databaseudskrift vedr. en varemærkeretlighed	50,00
Ovennævnte priser tillægges moms, hvis andet ikke er angivet	
8. Bekræftet kopi af en patent-, brugsmodel-, design- eller varemærkeansøgning	300,00
Hertil skal lægges kopiprisen (3,25 kr. pr. side)	
9. Bekræftet udskrift af patent-, certifikat-, brugsmodel-, topografi-, design- eller varemærkesagsregistret	300,00
10. Bekræftet udskrift af registret over kommunevåbener og -segl eller registret over skorstensmærker og kontorflag ..	200,00
11. Udskrift af patent-, certifikat-, brugsmodel-, topografi-, design- eller varemærkesagsregistret, registret over kommunevåbener og -segl eller registret over skorstensmærker og kontorflag	50,00
Ovennævnte priser skal ikke tillægges moms	
12. Priser for levering	
a. Levering pr. telefax	75,00
b. Ekspreslevering pr. telefax	275,00
c. Ekspreslevering pr. post	200,00
Hertil lægges porto	
Ovennævnte priser tillægges moms	

Kurser og foredrag

1. Kurser	kr.
Priser på åbne og virksomhedsinterne kurser fås ved direkte henvendelse til KursusCentret	
2. Foredrag*	
Første time	2000,00
Følgende timer, pr. time	1500,00

* Særpriser afhængig af deltagerantal og forberedelsestid

Ovennævnte priser tillægges moms

INID-koder

Internationally agreed Numbers for the Identification of Data (INID)

- (11) Serial number of the registration
- (15) Date of the registration
- (17) Expected duration of the registration/
renewal
- (18) Expected expiration date of the registration/
renewal
- (21) Serial number of the application
- (22) Date of filing of the application
- (23) Exhibition priority data
- (24) Date from which the industrial design
right has effect
- (29) Indication of the form in which the
industrial design is filed
- (30) Data relating to priority under the Paris
Convention
- (43) Date of publication of the industrial
design before examination
- (44) Date of publication of the industrial
design after examination
- (45) Date of publication of the registered
industrial design
- (46) Date of expiration of deferment
- (51) Class and subclass of the Locarno
Classification
- (54) Designation of article(s) or product(s)
covered by the industrial design or title
of the industrial design
- (55) Reproduction of the industrial design
(e.g., drawing, photograph) and explanations
relating to the reproduction
- (57) Description of characteristic features of
the industrial design including indication
of colors
- (58) Date of recording of any kind of
amendment in the Register
- (62) Serial number(s) and, if available, filing
date(s) of application(s), registration(s)
or document(s) related by division
- (66) Serial number(s) of application(s)
concerning design(s) which is(are)
variant(s) of the present one
- (71) Name(s) and address(es) of the
applicant
- (72) Name(s) of the creator(s)
- (73) Name(s) and address(es) of the
owner(s)
- (74) Name(s) and address(es) of the
representative(s)

Domestic Codes for the Identification of Data

- (DL) Data concerning license
- (DP) Data concerning pawning

Internationalt vedtagne Numre til Identifikation af Data (INID)

- Registreringsnummer
- Registreringsdato
- Forventet registreringsperiode/fornyelses-
periode
- Forventet udløbsdato for registrering/forny-
else
- Ansøgningsnummer
- Ansøgningsdato
- Udstillingsprioritetsoplysninger
- Indleveringsdato
- Model indleveret
- Konventionsprioritetsoplysninger
- Dato for offentlig tilgængelighed
- Bekendtgørelsesdato for ansøgningen
- Bekendtgørelsesdato for registreringen
- Udsættelsesdato
- Klasser
- Vareangivelse
- Mønstreet
- Beskrivelse herunder farver
- Dato for tilførsel/udslettelse
- Nummer på hovedansøgning eller udskilt
ansøgning
- Beslægtede ansøgninger
- Ansøgningsnavn og -adresse
- Frembringers navn og -adresse
- Indehavernavn og -adresse
- Fuldmægtignavn og -adresse

Interne koder til identifikation af data

- Licensoplysninger
- Pantoplysninger