



Patent- og
Varemærkestyrelsen
Erhvervsministeriet

Dansk Mønster Tidende

Indholdsfortegnelse

Bekendtgørelse af mønsteransøgninger	471
Offentligt tilgængelige mønsteransøgninger	492
Registrerede mønstre	493
Fornyelse af mønsterregistreringer	494
Prisliste	495

Abonnementsprisen for årgangen er 1.000,- kr. Abonnementer tillægges porto. Abonnement tegnes i Patent- og Varemærkestyrelsen, Helgeshøj Allé 81, 2630 Tåstrup, tlf. 43 50 85 35, Gironr. 4 02 05 53, hvor enkelte numre sælges for en pris af 40 kr.

Ansvarlig for redaktion: Niels Ravn
Trykt hos Patent- og Varemærkestyrelsen

ISSN 0903-8825

Bekendtgørelse af Mønsteransøgninger

Indsigelser mod registreringen skal fremsættes skriftligt i 2 eksemplarer til registreringsmyndigheden inden 2 måneder fra bekendtgørelsesdagen, jfr. lov om mønstre nr 218 af 27. maj 1970, § 18, stk. 2.
Er det bekendtgjort, at model af mønstret er indleveret, ken dette ses i direktoratet.
Hvis afbildningen er udført i farver, er dette angivet.
Er mønstret forbilledt for et ornament, er dette angivet.

(21) MA 2000 00308

(54) 1-8) En møbelserie

(51)-CI.06 03;06 04

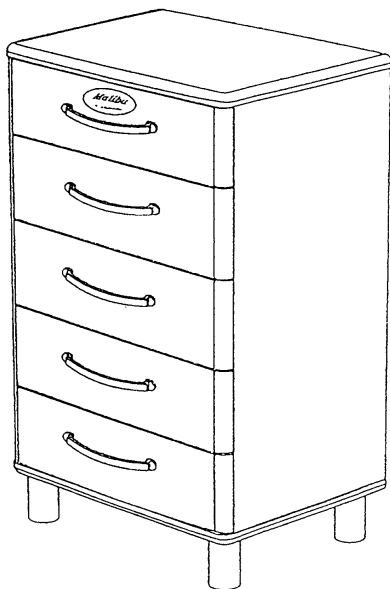

Løbenr. 1

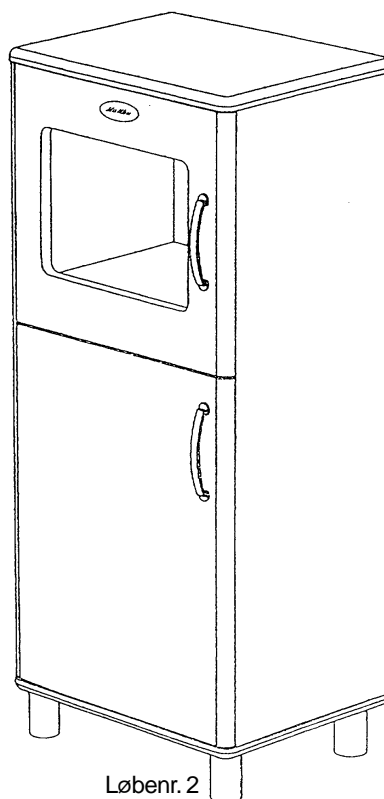

Løbenr. 2

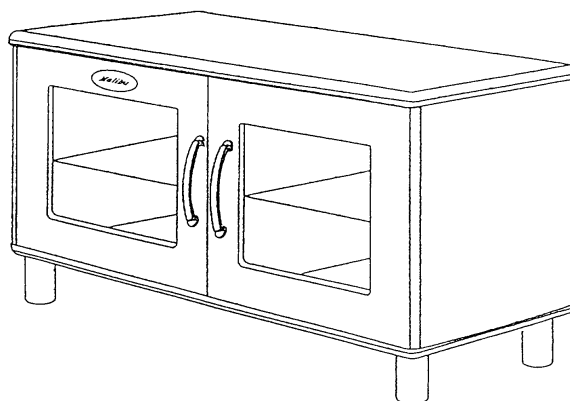

Løbenr. 3

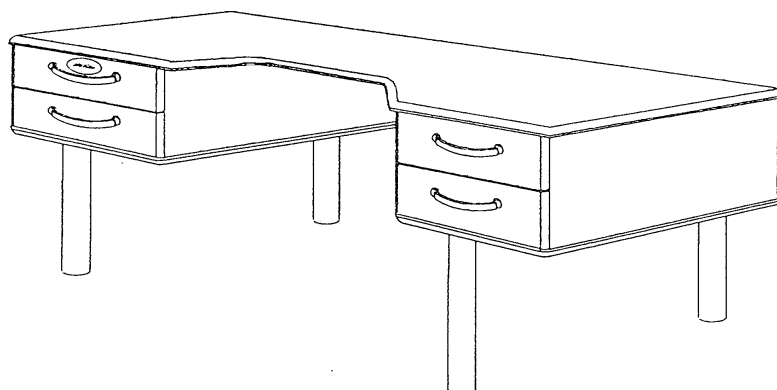

Løbenr. 4

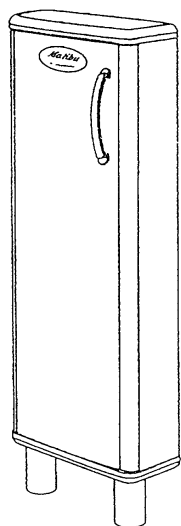

Løbenr. 5

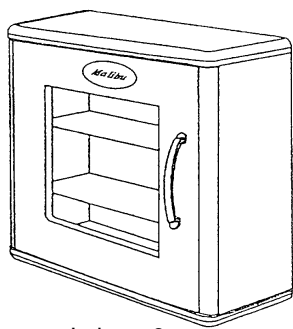

Løbenr. 6

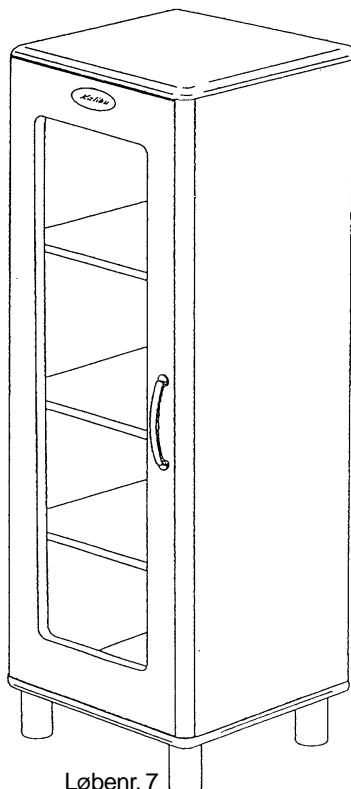

Løbenr. 7

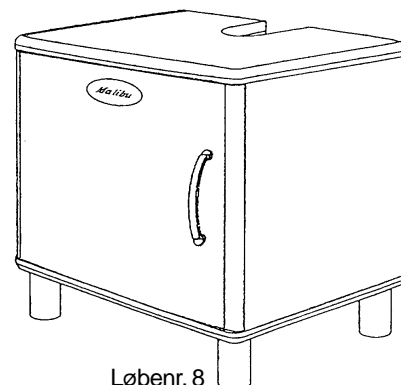

Løbenr. 8

(71)ANSØGER(E):
 (74)FULDMÆGTIG:
 (72)FREMBRINGER(E):
 (30)PRIORITET:
 (22)ANSØGNINGSDATO:

Träspecialen Möbel AB, Box 91, 333 22 Smålandsstenar, Sverige
 Chas. Hude A/S, H.C. Andersens Boulevard 33, 1553 København V, Danmark
 Anna Alexandersson, Box 91, S-333 22 Smålandsstenar, Sverige
 1999-09-21 DE 499 09 128.0
 2000-03-17

(21) MA 2000 00614

(54) En tryk- og tæthedsmåler

(51)-Cl.10 04



(71)ANSØGER(E):
 (72)FREMBRINGER(E):
 (22)ANSØGNINGSDATO:

Elbima, Kærsangervej 2, 8870 Langå, Danmark
 Børge Bisgaard, Borgergade 9, 8870 Langå, Danmark
 2000-06-07

(21) MA 2000 00928

(54) Et håndtag til håndværktøj, især skruetrækkere

(51)-Cl.08 04;08 06

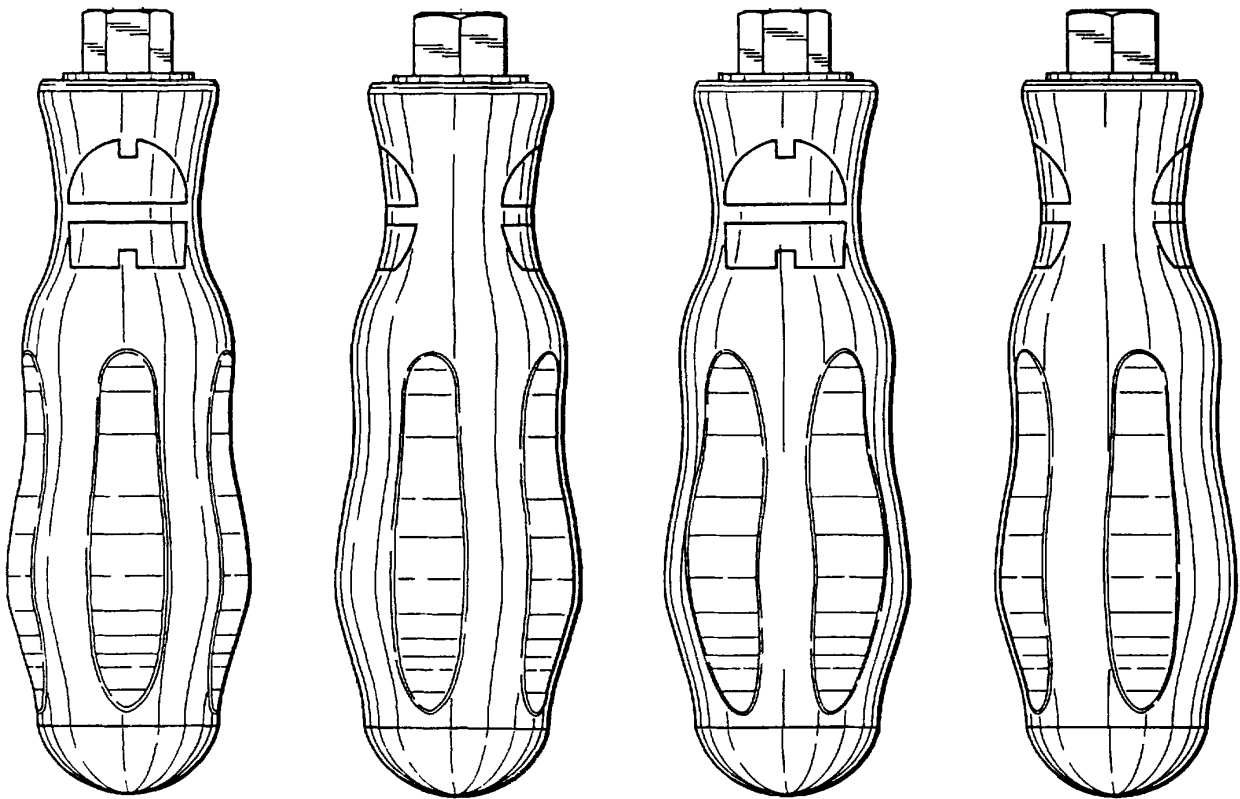
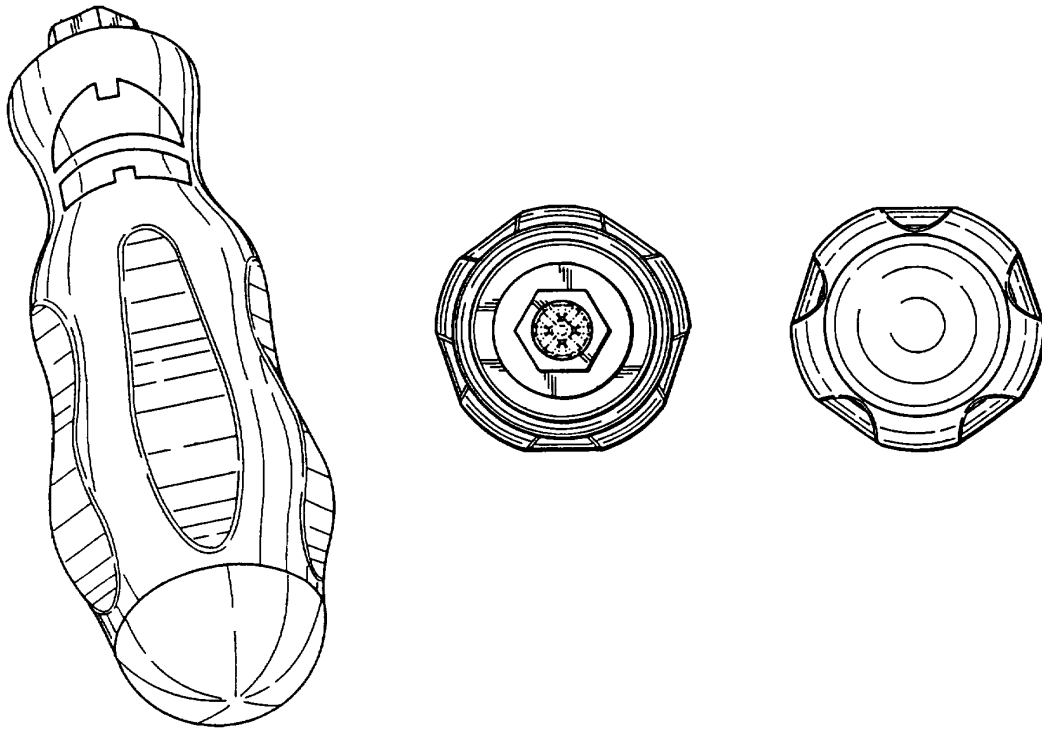

(71)ANSØGER(E):
(74)FULDMÆGTIG:
(72)FREMBRINGER(E):
(30)PRIORITET:
(22)ANSØGNINGSDATO:

Adolf Würth GmbH & Co. KG, Reinhold-Würth-Strasse 12-16, 74653 Künzelsau, Tyskland
Chas. Hude A/S, H.C. Andersens Boulevard 33, 1553 København V, Danmark
Andreas Dierolf, Im Greut 10, 74547 Untermünkheim, Tyskland
2000-04-03 DE 40002580.9
2000-08-30

(21) MA 2000 01179

(54) En stikkontakt

(51)-Cl.13 03

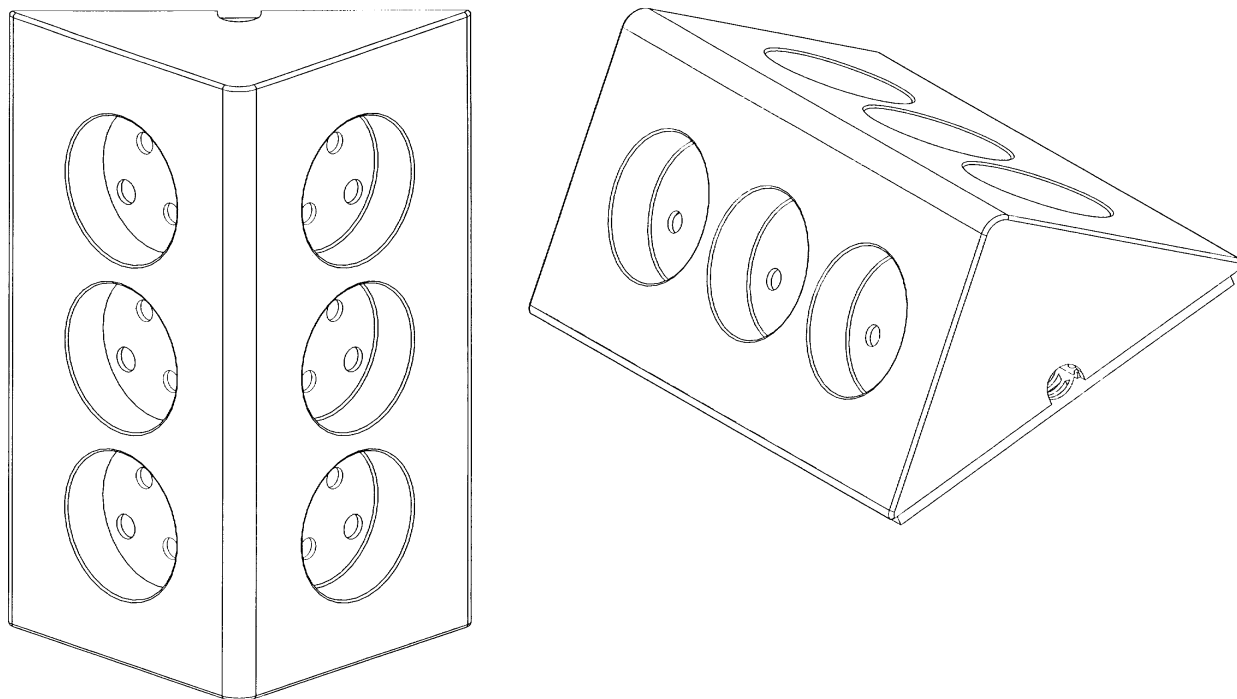

(71)ANSØGER(E):
(72)FREMBRINGER(E):
(22)ANSØGNINGSDATO:
(66)BEMÆRKNINGER

LK as, Industriparken 32, 2750 Ballerup, Danmark
Jørn Holmstrøm, Bakkehøj 5, 2740 Skovlunde, Danmark
2000-11-04
Ansøger har samme dag indleveret MA 2000 01180;MA 2000 01181;MA 2000 01182

(21) MA 2000 01180

(54) En stikkontakt

(51)-Cl.13 03

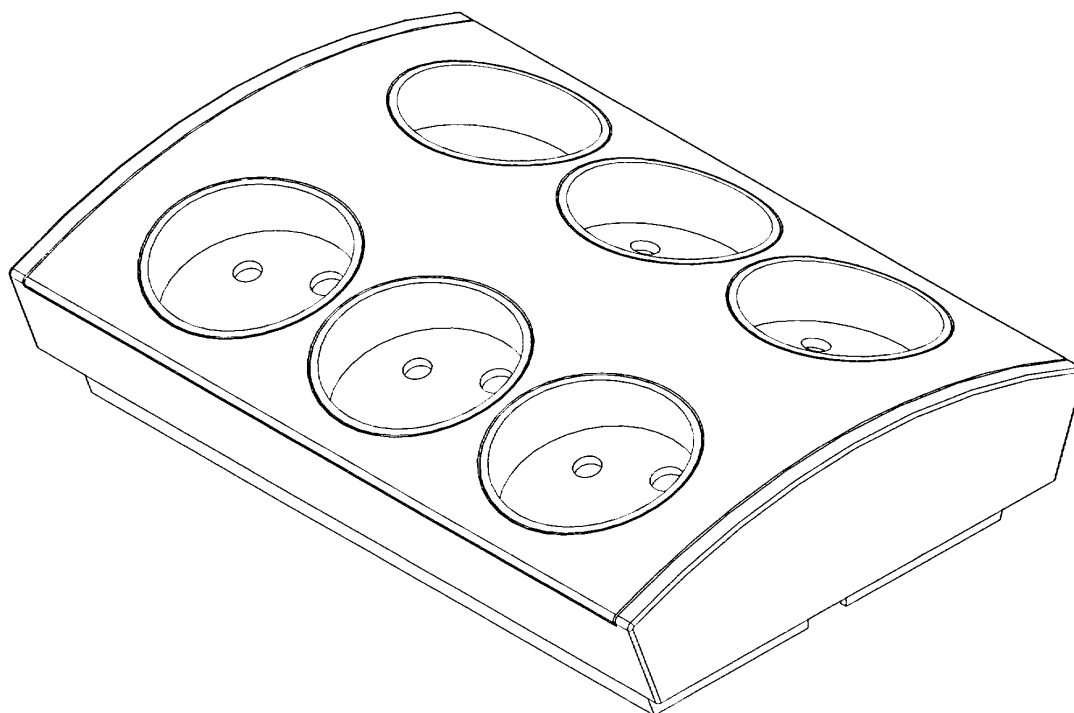

(71)ANSØGER(E):
(72)FREMBRINGER(E):
(22)ANSØGNINGSDATO:
(66)BEMÆRKNINGER

LK as, Industriparken 32, 2750 Ballerup, Danmark
Jørn Holmstrøm, Bakkehøj 5, 2740 Skovlunde, Danmark
2000-11-04
Ansøger har samme dag indleveret MA 2000 01179;MA 2000 01181;MA 2000 01182

(21) MA 2000 01181

(54) En stikkontakt

(51)-Cl.13 03

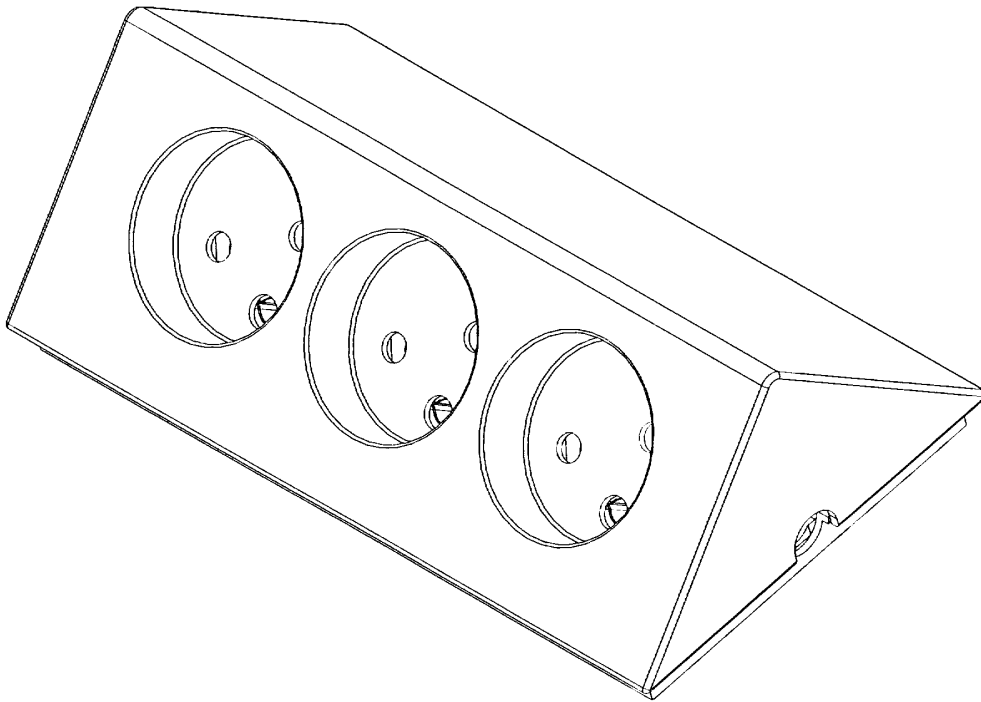

(71)ANSØGER(E):
(72)FREMBRINGER(E):
(22)ANSØGNINGSDATO:
(66)BEMÆRKNINGER

LK as, Industriparken 32, 2750 Ballerup, Danmark
Jørn Holmstrøm, Bakkehøj 5, 2740 Skovlunde, Danmark
2000-11-04
Ansøger har samme dag indleveret MA 2000 01179;MA 2000 01180;MA 2000 01182

(21) MA 2000 01182

(54) En stikkontakt

(51)-Cl.13 03

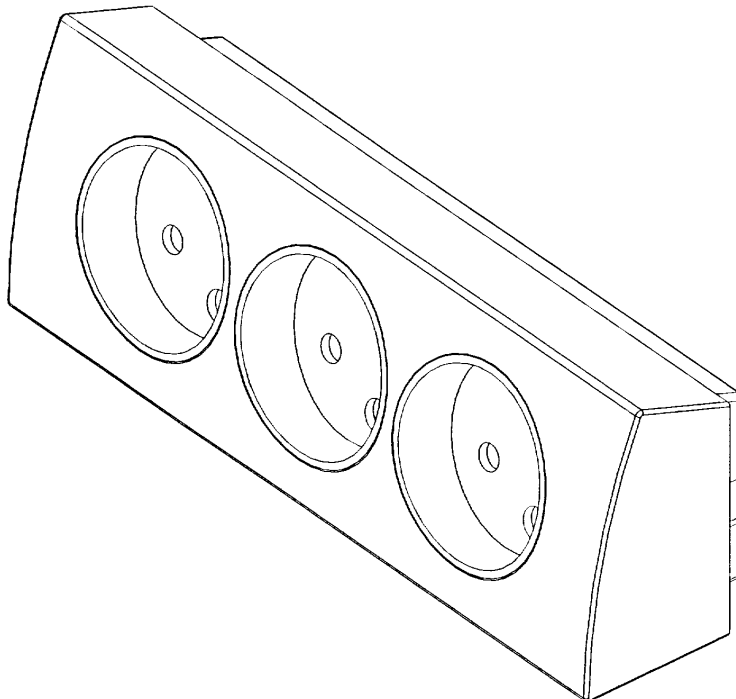

(71)ANSØGER(E):
(72)FREMBRINGER(E):
(22)ANSØGNINGSDATO:
(66)BEMÆRKNINGER

LK as, Industriparken 32, 2750 Ballerup, Danmark
Jørn Holmstrøm, Bakkehøj 5, 2740 Skovlunde, Danmark
2000-11-04
Ansøger har samme dag indleveret MA 2000 01179;MA 2000 01180;MA 2000 01181

(21) MA 2000 01189

(54) En holdeindretning til en skærm

(51)-Cl.14 99

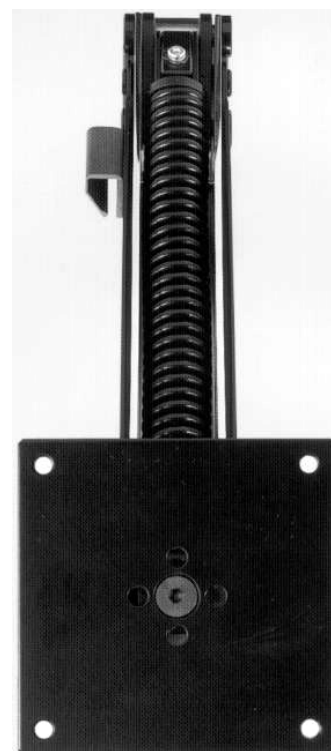
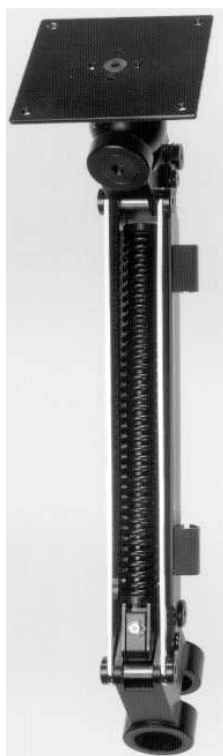
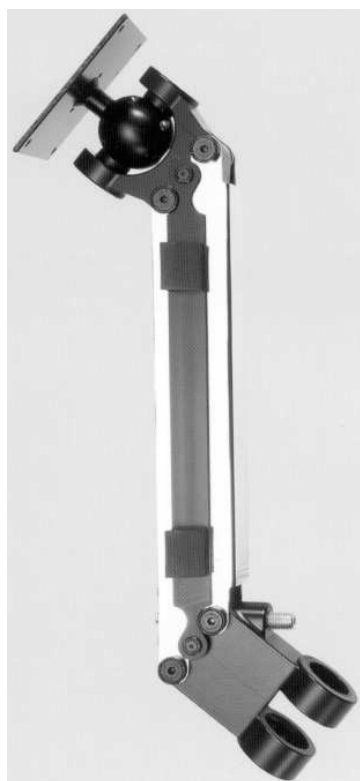

(71)ANSØGER(E):
 (74)FULDMÆGTIG:
 (72)FREMBRINGER(E):

USM Holding AG, Schlossgutweg 39, 3073 Gümligen, Schweiz
 Larsen & Birkeholm A/S, Skandinavisk Patentbureau, Banegårdspladsen 1, 1570 København V, Danmark
 Alexander Schärer, Kramgasse 25, 3011 Bern, Schweiz ; Stephan Künzi, Egghölzliweg 4a, 3074 Muri b. Bern,
 Schweiz ; Antonio Cassani, Juraweg 27, 3110 Münsingen, Schweiz ; Kaspar Stöckli, Sagiweg 1, CH-3629
 Kiesen, Schweiz

(22)ANSØGNINGSDATO:

2000-11-08

(21) MA 2000 01204

(54) 1) En sukkerskål 2) flødekande, begge til et sæt.

(51)-Cl.07 01;07 06

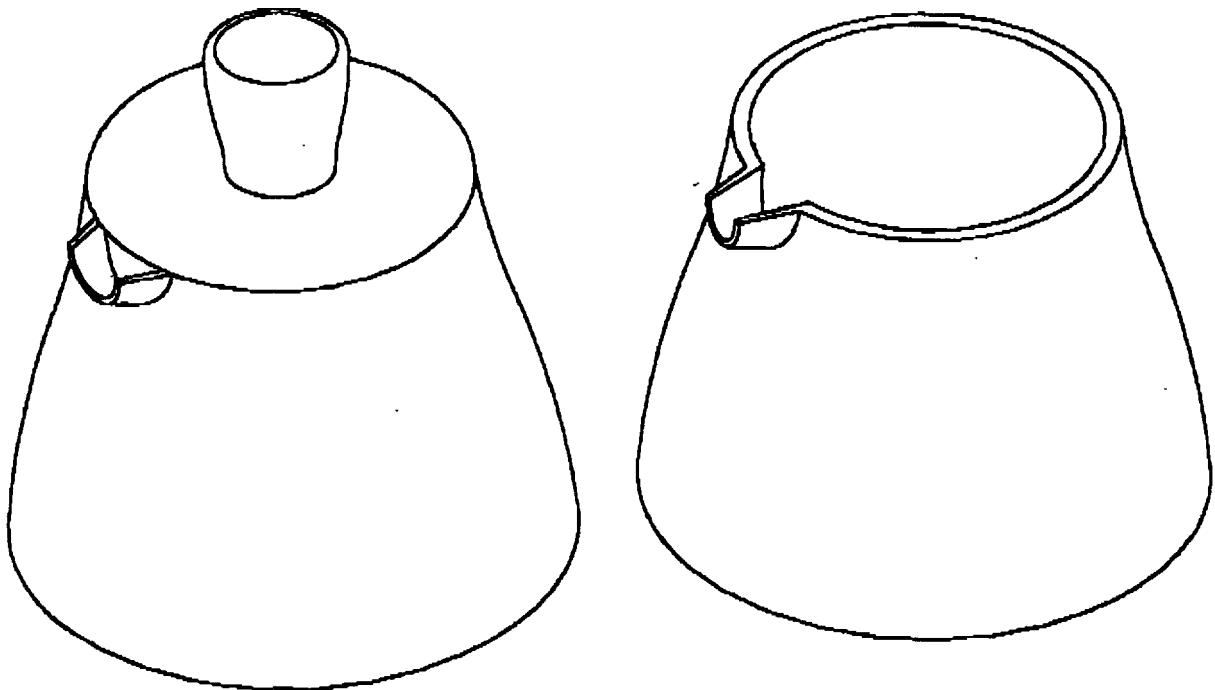

(71)ANSØGER(E):
(74)FULDMÆGTIG:
(72)FREMBRINGER(E):
(22)ANSØGNINGSDATO:

PI-Design AG, Kantonsstrasse 100, CH-6234 Triengen, Schweiz
Giersing & Stelling Patentbureau A/S, Teglporten 3, 3460 Birkerød, Danmark
Jørgen Bodum, St. Niklausenstrasse 23, 6005 St. Niklausen/Luzern, Schweiz
2000-11-10

(21) MA 2000 01206

(54) En fritstående ribbe

(51)-Cl.21 02



(71)ANSØGER(E):
(72)FREMBRINGER(E):
(22)ANSØGNINGSDATO:

Carsten Sørensen, Odensegade 9 3th., 2100 København Ø, Danmark; Niels Tessing, Prinsessegade 55, 5., 1422 København K, Danmark
Carsten Sørensen, Odensegade 9 3th., 2100 København Ø, Danmark; Niels Tessing, Prinsessegade 55, 5., 1422 København K, Danmark
2000-11-14

(21) MA 2000 01373

(54) En trykregulator til et respirationssystem

(51)-Cl.10 04;23 04

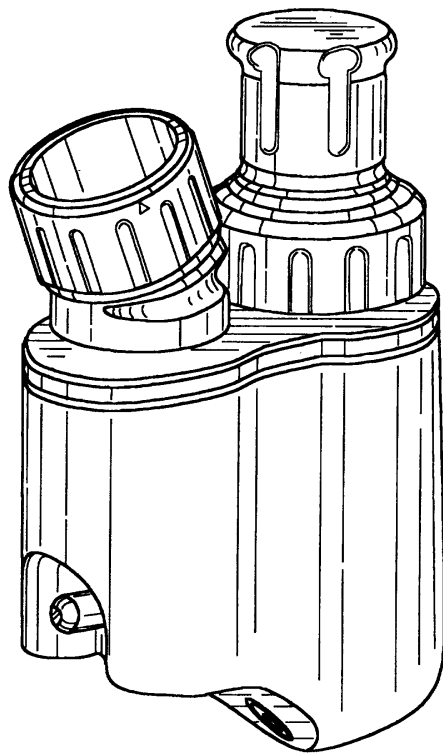
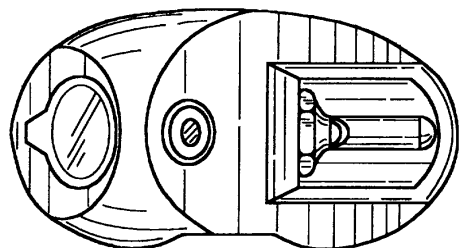
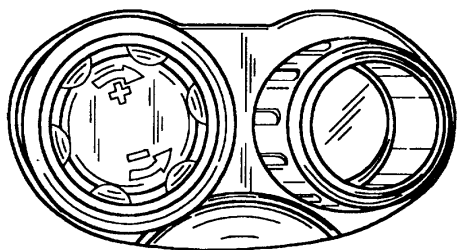
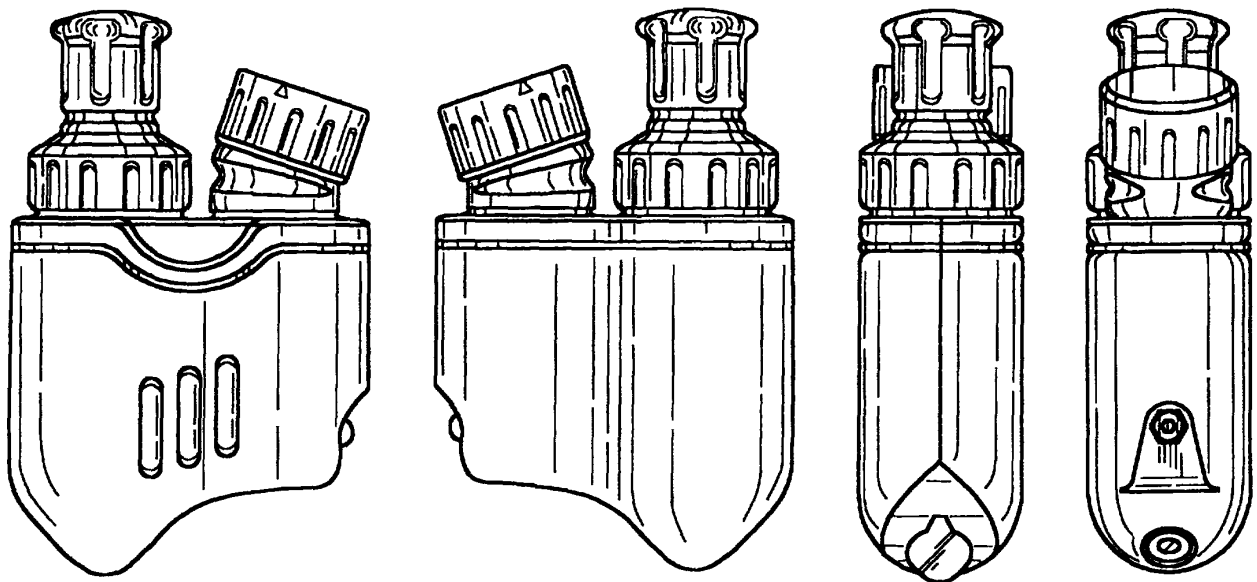

(71)ANSØGER(E):

3M Innovative Properties Company, a corporation of the State of Delaware, 3M Center, Saint Paul, Minnesota 55144-1000, USA

(74)FULDMÆGTIG:

Chas. Hude A/S, H.C. Andersens Boulevard 33, 1553 København V, Danmark

(72)FREMBRINGER(E):

Kaushik L. Patel, c/o 3M UK, Greenford, Middlesex, Storbritannien

(30)PRIORITET:

2000-06-16 GB 2093551

(22)ANSØGNINGSDATO:

2000-12-14

(21) MA 2001 00115

(54) En belægning til loft, gulv og vægge

(51)-Cl.25 01

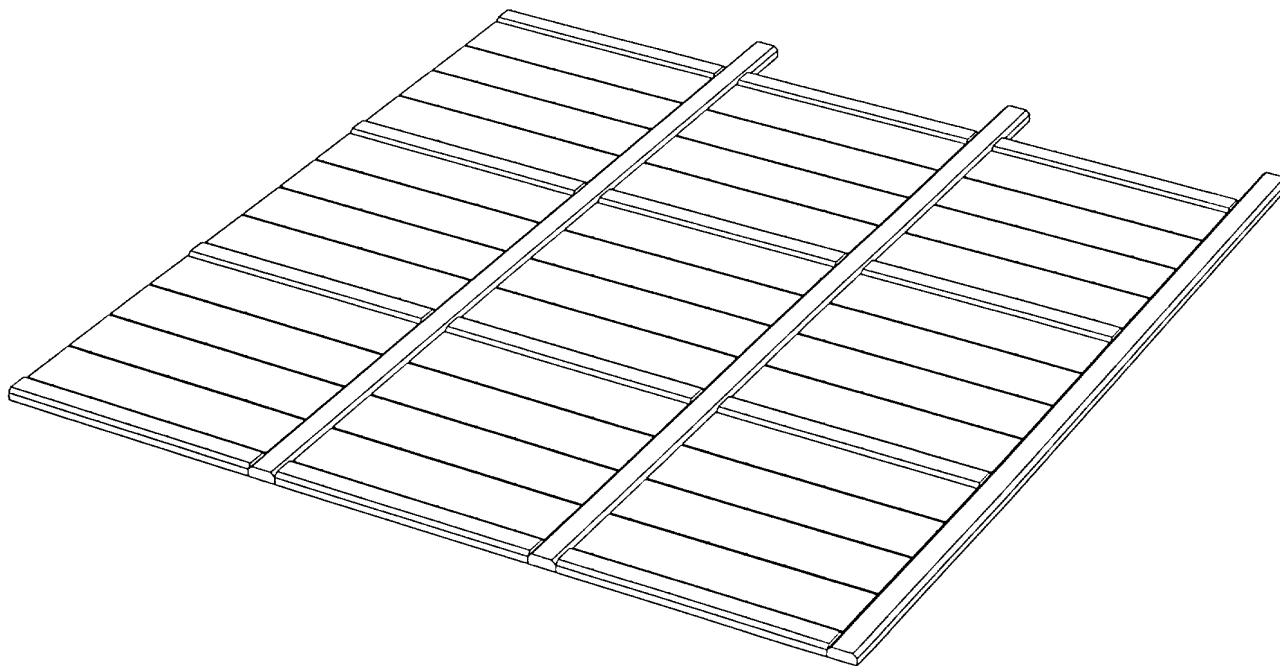

(71)ANSØGER(E):

(74)FULDMÆGTIG:

(72)FREMBRINGER(E):

(22)ANSØGNINGSDATO:

(66)BEMÆRKNINGER

Faxe Design A/S, Karl Olsensvej 4-6, 3100 Hornbæk, Danmark

Holme Patent A/S, Vesterbrogade 20, 1620 København V, Danmark

Per Faxe, Svinggårdsvej 1, 3100 Hornbæk, Danmark; Steen Mandsfelt Eriksen, Larsenvej 10, 3230 Græsted, Danmark

2001-01-31

Ansøger har samme dag indleveret MA 2001 00116;MA 2001 00117;MA 2001 00118

(21) MA 2001 00116

(54) En belægning til loft, gulv og vægge

(51)-Cl.25 01

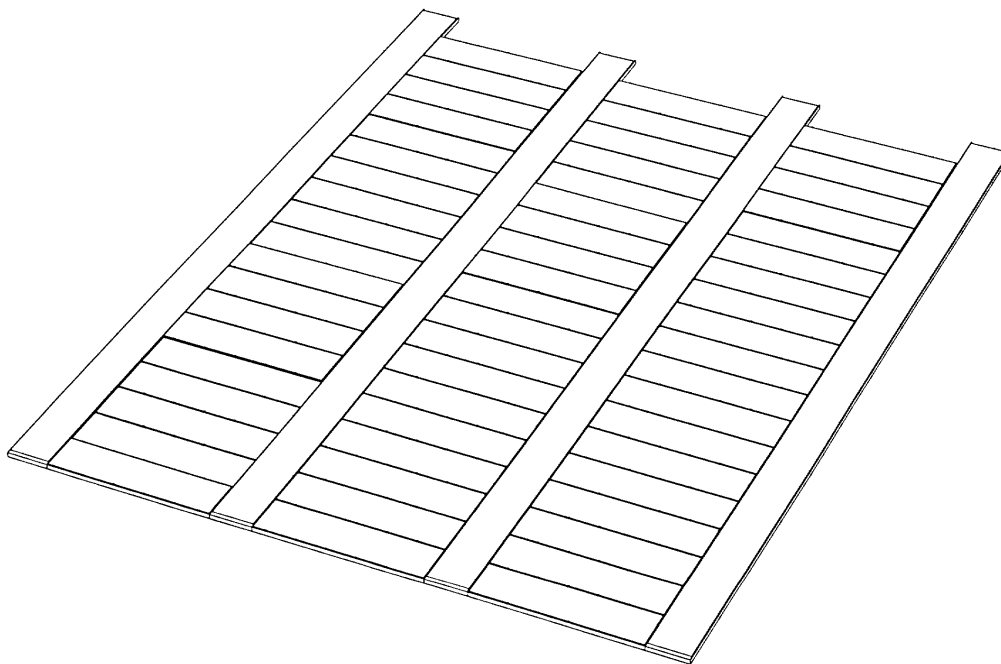

(71)ANSØGER(E):

(74)FULDMÆGTIG:

(72)FREMBRINGER(E):

(22)ANSØGNINGSDATO:

(66)BEMÆRKNINGER

Faxe Design A/S, Karl Olsensvej 4-6, 3100 Hornbæk, Danmark

Holme Patent A/S, Vesterbrogade 20, 1620 København V, Danmark

Per Faxe, Svinggårdsvej 1, 3100 Hornbæk, Danmark; Steen Mandsfelt Eriksen, Larsenvej 10, 3230 Græsted, Danmark

2001-01-31

Ansøger har samme dag indleveret MA 2001 00115;MA 2001 00117;MA 2001 00118

(21) MA 2001 00117

(54) En belægning til loft, gulv og vægge

(51)-Cl.25 01

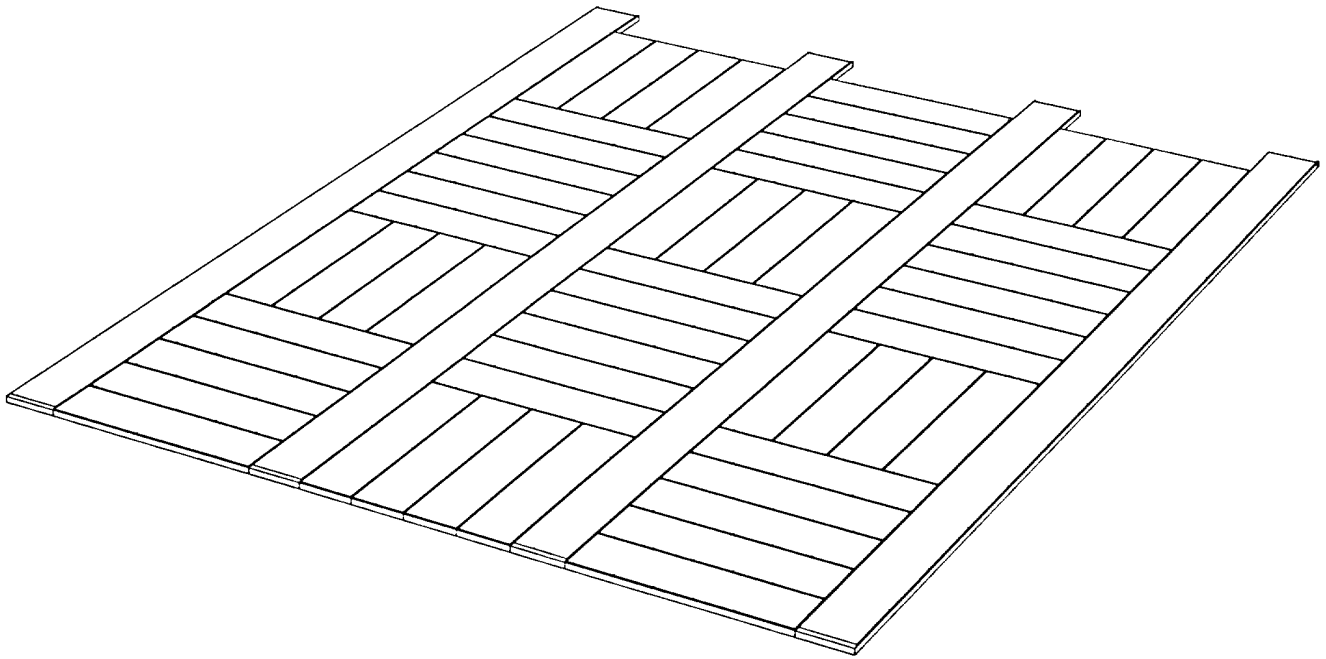

(71)ANSØGER(E):
(74)FULDMÆGTIG:
(72)FREMBRINGER(E):

Faxe Design A/S, Karl Olsensvej 4-6, 3100 Hornbæk, Danmark
Holme Patent A/S, Vesterbrogade 20, 1620 København V, Danmark
Per Faxe, Svinggårdsvej 1, 3100 Hornbæk, Danmark; Steen Mandsfelt Eriksen, Larsenvej 10, 3230 Græsted, Danmark

(22)ANSØGNINGSDATO:
(66)BEMÆRKNINGER

2001-01-31
Ansøger har samme dag indleveret MA 2001 00115;MA 2001 00116;MA 2001 00118

(21) MA 2001 00118

(54) En belægning til loft, gulv og vægge

(51)-Cl.25 01

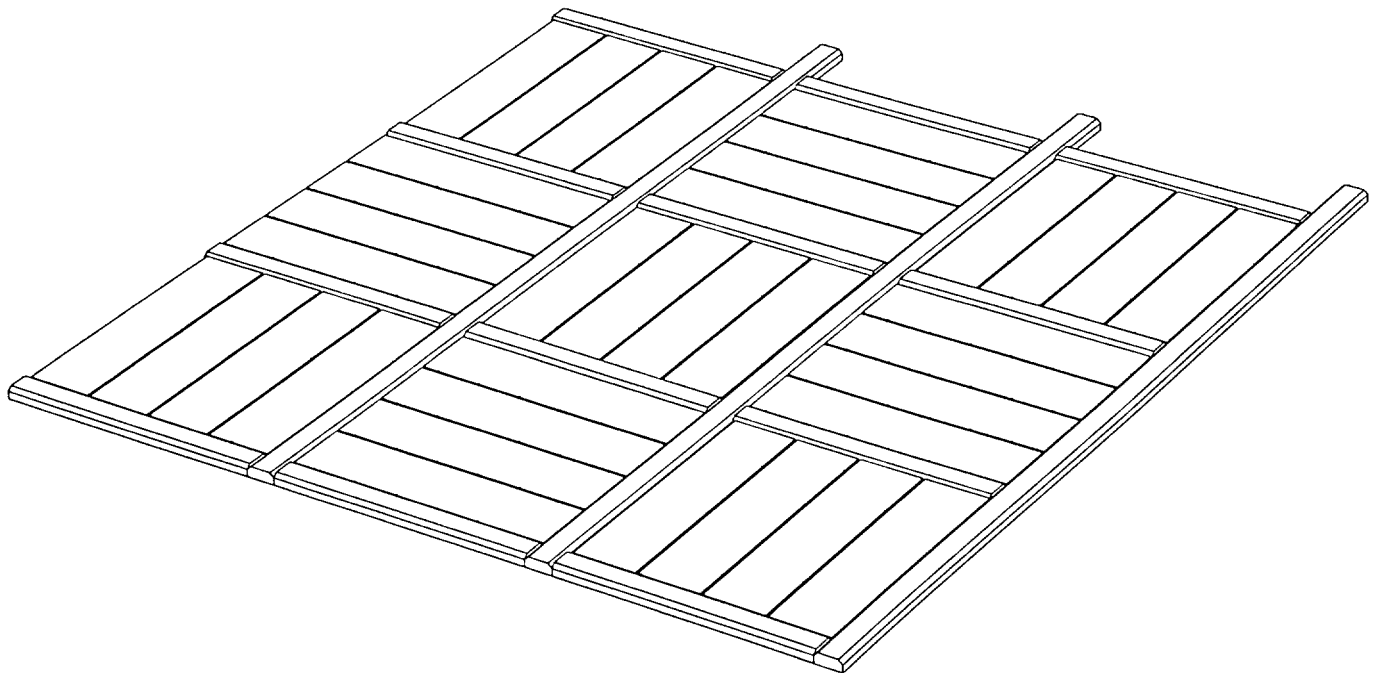

(71)ANSØGER(E):
(74)FULDMÆGTIG:
(72)FREMBRINGER(E):

Faxe Design A/S, Karl Olsensvej 4-6, 3100 Hornbæk, Danmark
Holme Patent A/S, Vesterbrogade 20, 1620 København V, Danmark
Per Faxe, Svinggårdsvej 1, 3100 Hornbæk, Danmark; Steen Mandsfelt Eriksen, Larsenvej 10, 3230 Græsted, Danmark

(22)ANSØGNINGSDATO:
(66)BEMÆRKNINGER

2001-01-31
Ansøger har samme dag indleveret MA 2001 00115;MA 2001 00116;MA 2001 00117

(21) MA 2001 00119

(54) En væghylde

(51)-Cl.06 04

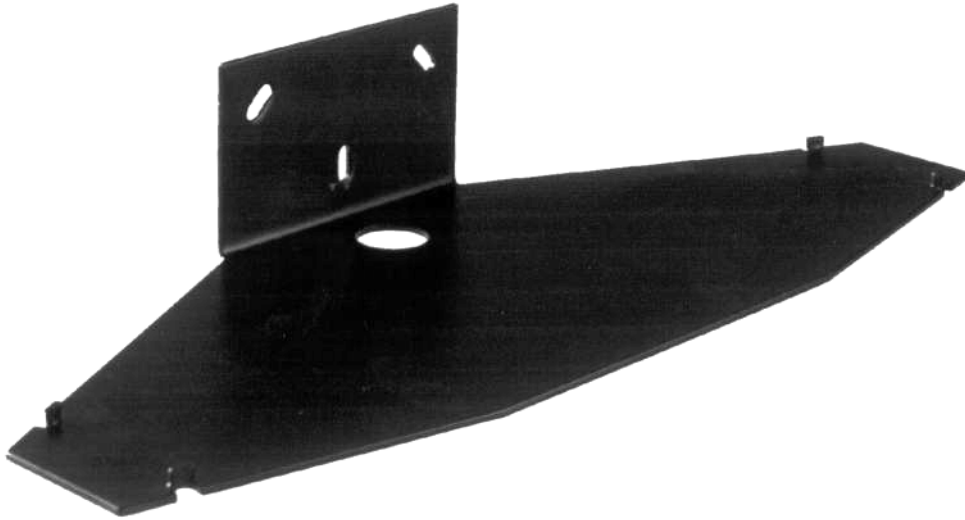

(71)ANSØGER(E):
(72)FREMBRINGER(E):
(22)ANSØGNINGSDATO:
(29)BEMÆRKNINGER

Kim Kehlet, Nygade 7, 6950 Ringkøbing, Danmark
Kim Kehlet, Nygade 7, 6950 Ringkøbing, Danmark
2001-01-31
Model

(21) MA 2001 00125

(54) 1) En beholder, f.eks. til piller og slik 2-4) dele dertil

(51)-Cl.09 03;09 07

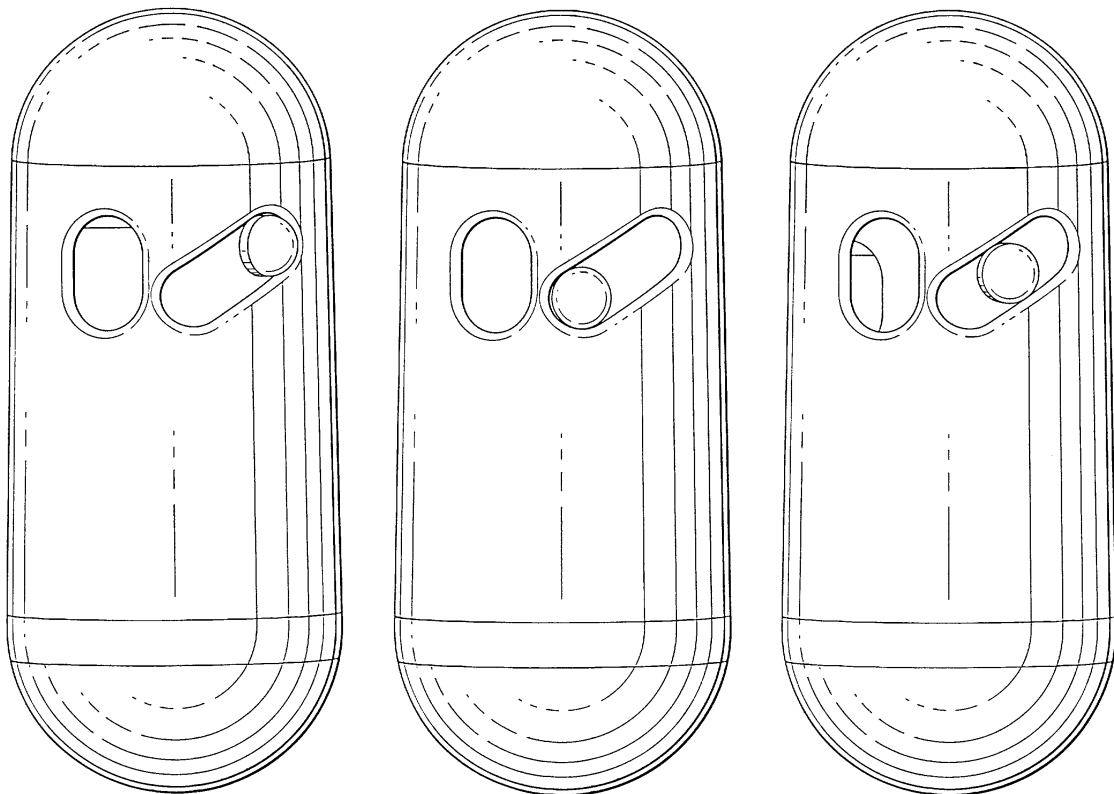

Løbenr. 1

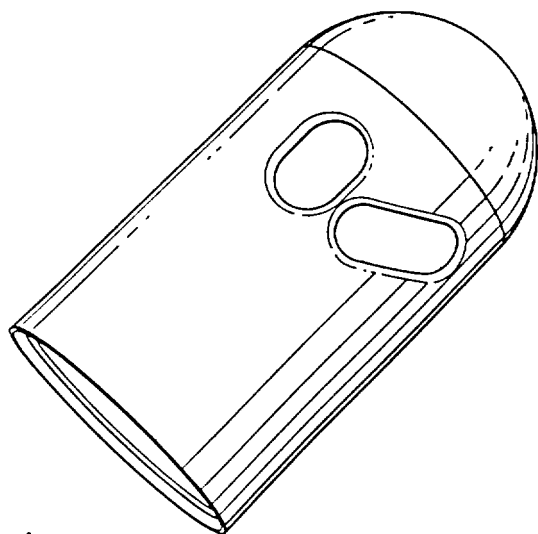

Løbenr. 2

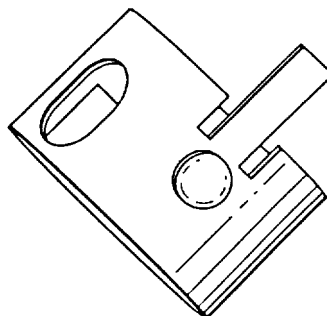

Løbenr. 3

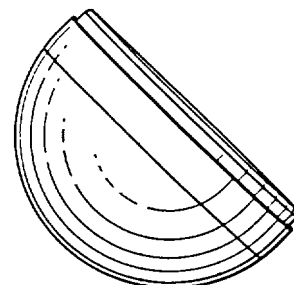

Løbenr. 4

(71)ANSØGER(E):
 (74)FULDMÆGTIG:
 (72)FREMBRINGER(E):
 (30)PRIORITET:
 (22)ANSØGNINGSDATO:

Invicta Plastics Limited, Harborough Road, Oadby, Leicester, LE2 4LB, Storbritannien
 Hofman-Bang Zacco A/S, Hans Bekkevolds Allé 7, 2900 Hellerup, Danmark
 David John Cragie, 37 Kingfisher Crescent, Reydon, Southwold, Suffolk IP18 6XL, Storbritannien
 2000-08-23 GB 2095199
 2001-02-01

(21) MA 2001 00140

(54) En salgsvogn

(51)-Cl.20 02

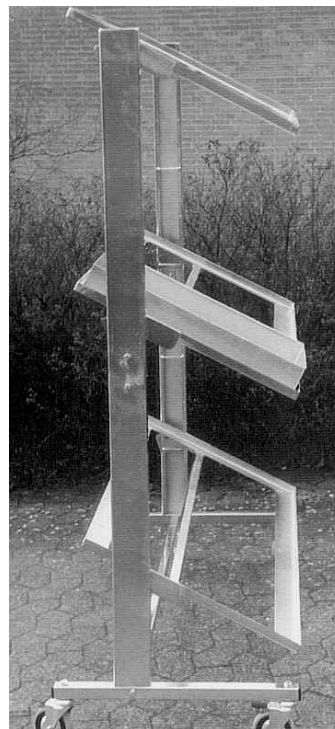

(71)ANSØGER(E):
 (72)FREMBRINGER(E):
 (22)ANSØGNINGSDATO:

K.J. Teknik v/ John Ivan Jensen, Søren Møllers Gade 9B, 8900 Randers, Danmark
 John Ivan Jensen, Søren Møllers Gade 9B, 8900 Randers, Danmark
 2001-02-05

(21) MA 2001 00144

(54) 1) En oplader til mobiltelefon 2) hylster dertil

(51)-Cl.13 02;14 03

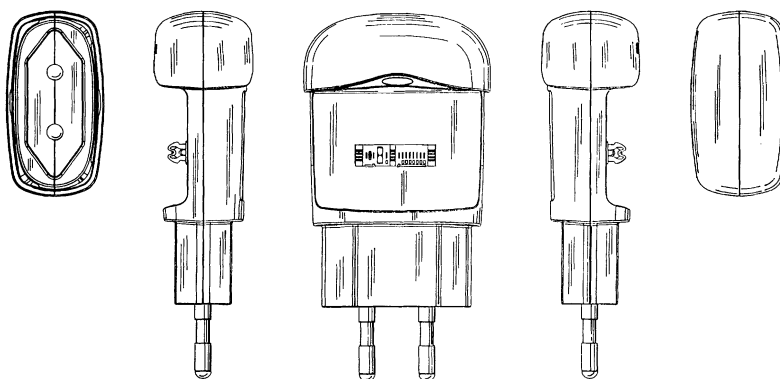
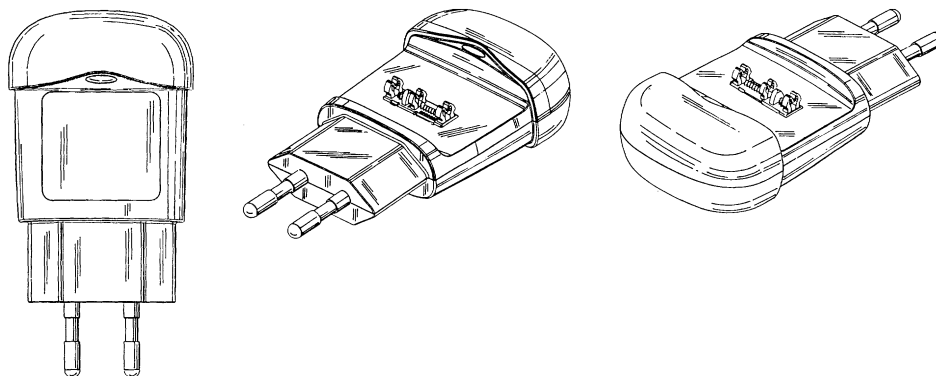

Løbenr. 1

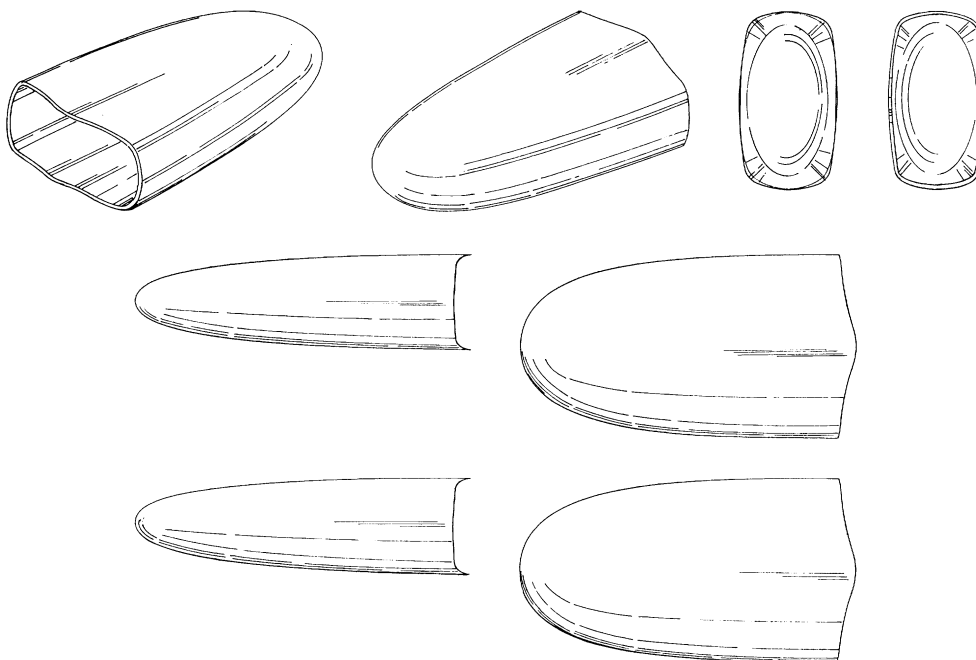

Løbenr. 2

(71)ANSØGER(E):
 (74)FULDMÆGTIG:
 (72)FREMBRINGER(E):
 (30)PRIORITET:
 (22)ANSØGNINGSDATO:

Telefonaktiebolaget L M Ericsson, S-126 25 Stockholm, Sverige
 Budde, Schou & Ostenfeld A/S, Vester Søgade 10, 1601 København V, Danmark
 Henrik Björkvald, Holländareplan 19, S-374 34 Karlshamn, Sverige ; Richard Lindahl, Ringbergagatan 63, S-212
 30 Malmø, Sverige ; Thomas Waldner, Nybogatan 23, S-212 32 Malmö, Sverige
 2000-08-07 SE 00-1392
 2001-02-06

(21) MA 2001 00210

(54) En baglygte til køretøjer.

(51)-Cl.26 06



(71)ANSØGER(E):
 (74)FULDMÆGTIG:
 (72)FREMBRINGER(E):
 (30)PRIORITET:
 (22)ANSØGNINGSDATO:
 (57)BEMÆRKNINGER

Fahrzeugelektrik F. Asböck Ges.m.b.H. & Co. KG, Enzing 4, A-4722 Peuerbach, Østrig
 Patentbureauet, Magnus Jensens Eff., Frederiksborgvej 15, 3520 Farum, Danmark
 Felix Asböck, Enzing 4, A-4722 Peuerbach, Østrig
 2001-01-30 AT Mu398/2001
 2001-02-20
 Farver

(21) MA 2001 00218

(54) En sål til fodtøj

(51)-Cl.02 04

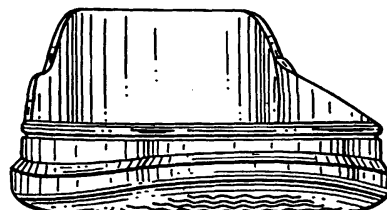
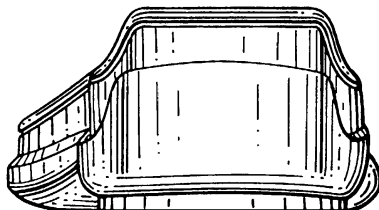
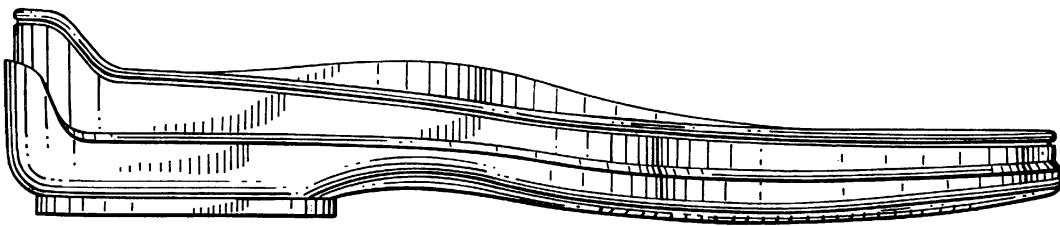
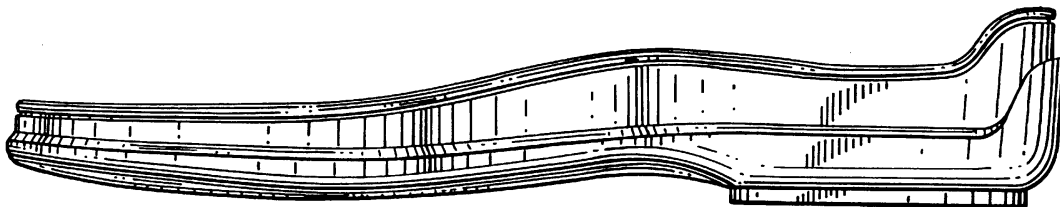
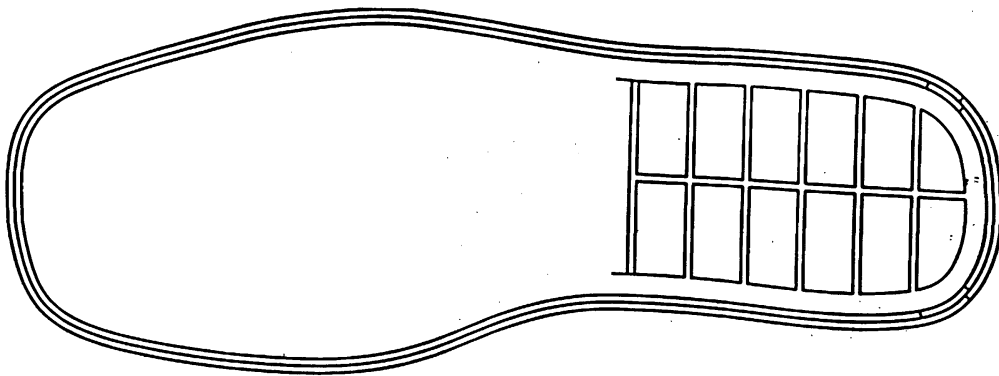
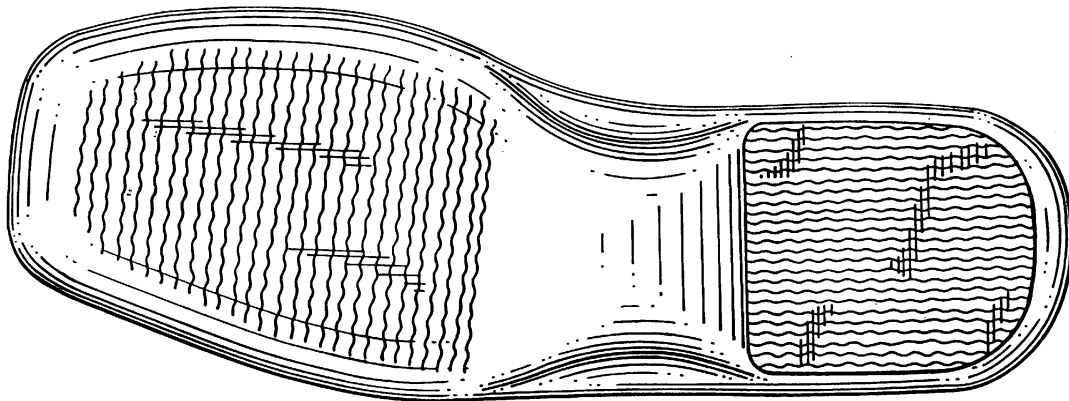

(71)ANSØGER(E):
 (74)FULDMÆGTIG:
 (72)FREMBRINGER(E):
 (30)PRIORITET:
 (22)ANSØGNINGSDATO:

TOD'S S.p.A., Via Filippo Della Valle 1, 63019 SANT'ELPIDIO A MARE, (Ascoli Piceno), Italien
 Linds Patentbureau, Ellekrattet 20, 2950 Vedbæk, Danmark
 Diego Della Valle, 4396 Via della Fratte, I-63019 S. Elpidio a Mare, Italien
 2000-10-30 WO DM/054.115
 2001-02-21

(21) MA 2001 00235

(54) En sål til fodtøj

(51)-Cl.02 04

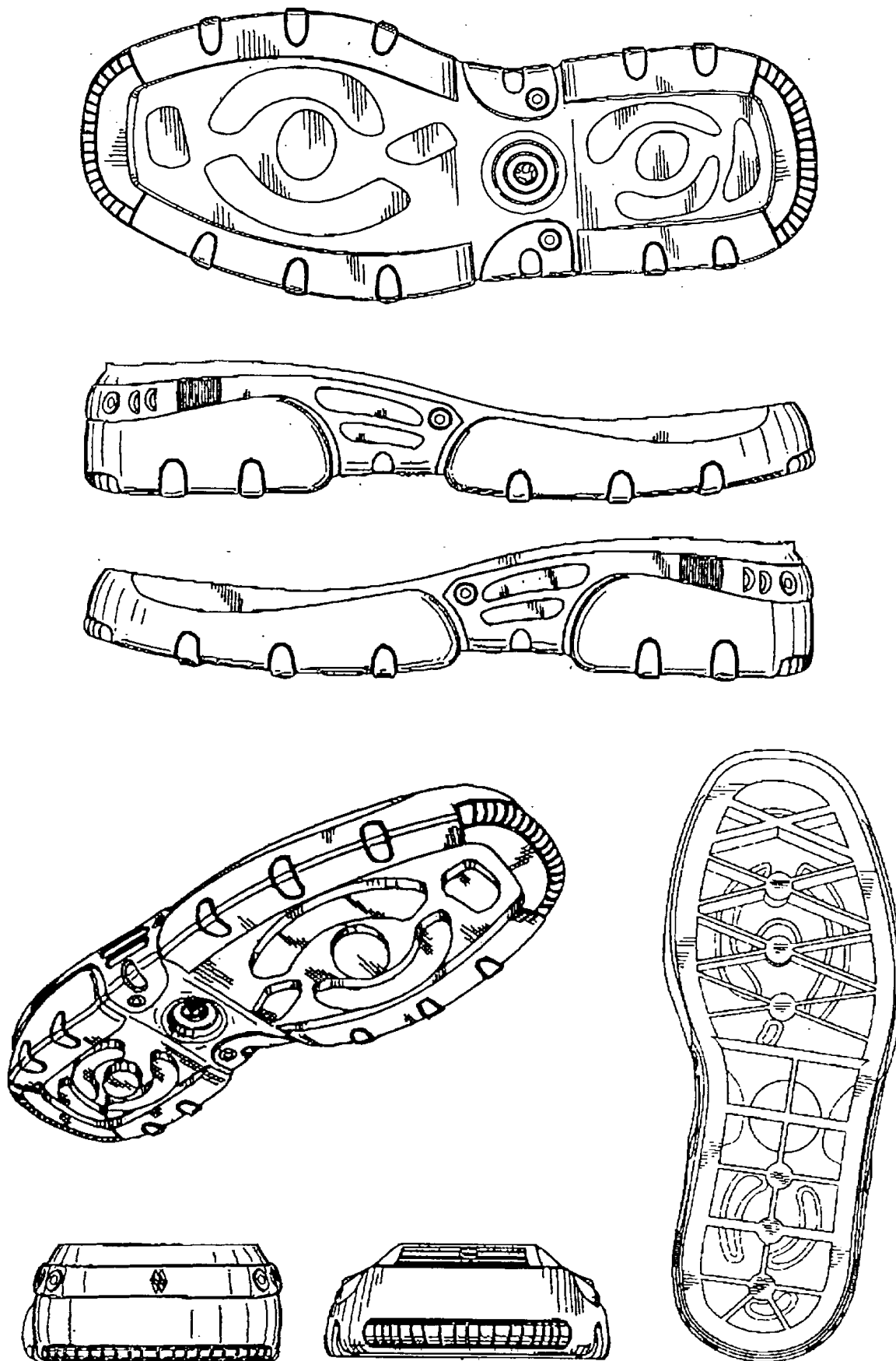

(71)ANSØGER(E):
 (74)FULDMÆGTIG:
 (72)FREMBRINGER(E):
 (22)ANSØGNINGSDATO:

Pedro Ortuño Santa, Ctra. Jumilla, km 63, E-30510 Yecla, Murcia, Spanien
 Budde, Schou & Ostenfeld A/S, Vester Søgade 10, 1601 København V, Danmark
 Pedro Ortuño Santa, Ctra. Jumilla, km 63, E-30510 Yecla, Murcia, Spanien
 2001-02-23

(21) MA 2001 00277

(54) En stige

(51)-Cl.25 04

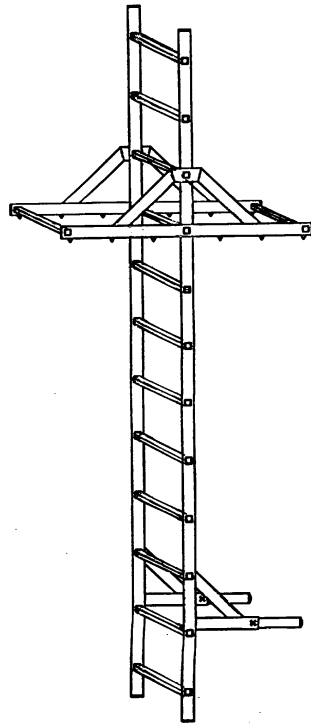

(71)ANSØGER(E):
(72)FREMBRINGER(E):
(22)ANSØGNINGSDATO:

Peder Hoven Sørensen, Vædderens Kvarter 97, 6710 Esbjerg V, Danmark
Peder Hoven Sørensen, Vædderens Kvarter 97, 6710 Esbjerg V, Danmark
2001-03-13

(21) MA 2001 00279

(54) En emballage

(51)-Cl.09 03

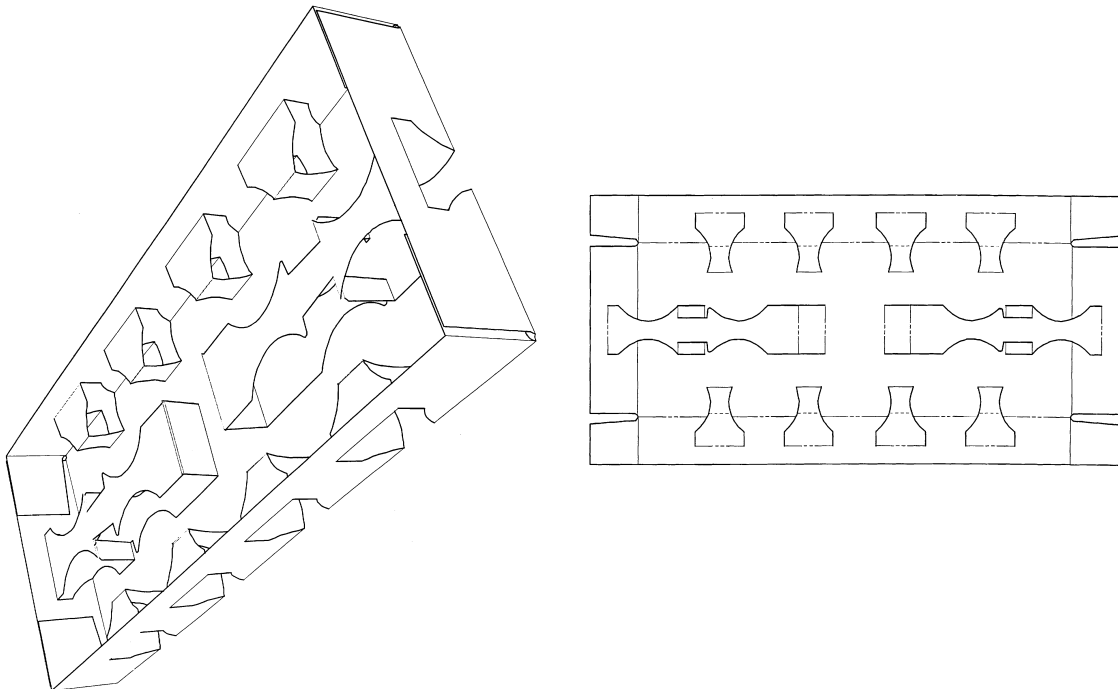

(71)ANSØGER(E):
(74)FULDMÆGTIG:
(72)FREMBRINGER(E):
(30)PRIORITET:
(22)ANSØGNINGSDATO:

Peterson Emballasje AS, Divisjon Bølgepapp, Postboks 40, N-1701 Sarpsborg, Norge
Giersing & Stelling Patentbureau A/S, Teglpporten 3, 3460 Birkerød, Danmark
Trygve Næss, Solliveien 3, 1660 Rolvsøy, Norge
2000-09-25 NO 2000 0642
2001-03-13

(21) MA 2001 00280

(54) En emballage

(51)-Cl.09 03

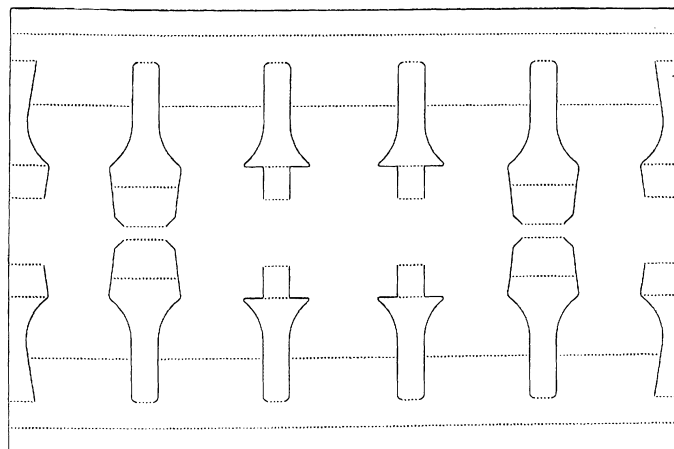
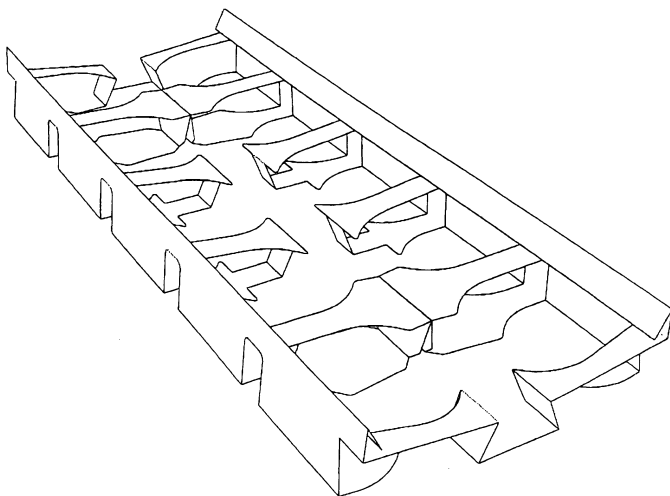

(71)ANSØGER(E):
(74)FULDMÆGTIG:
(72)FREMBRINGER(E):
(30)PRIORITET:
(22)ANSØGNINGSDATO:

Peterson Emballasje AS, Divisjon Bølgepapp, Postboks 40, N-1701 Sarpsborg, Norge
Giersing & Stelling Patentbureau A/S, Teglporten 3, 3460 Birkerød, Danmark
Trygve Næss, Solivn. 3, N-1667 Rolvsøy, Norge
2001-02-16 NO 2001 0102
2001-03-13

(21) MA 2001 00288

(54) En betjeningsenhed til elektroniske apparater

(51)-Cl.10 04

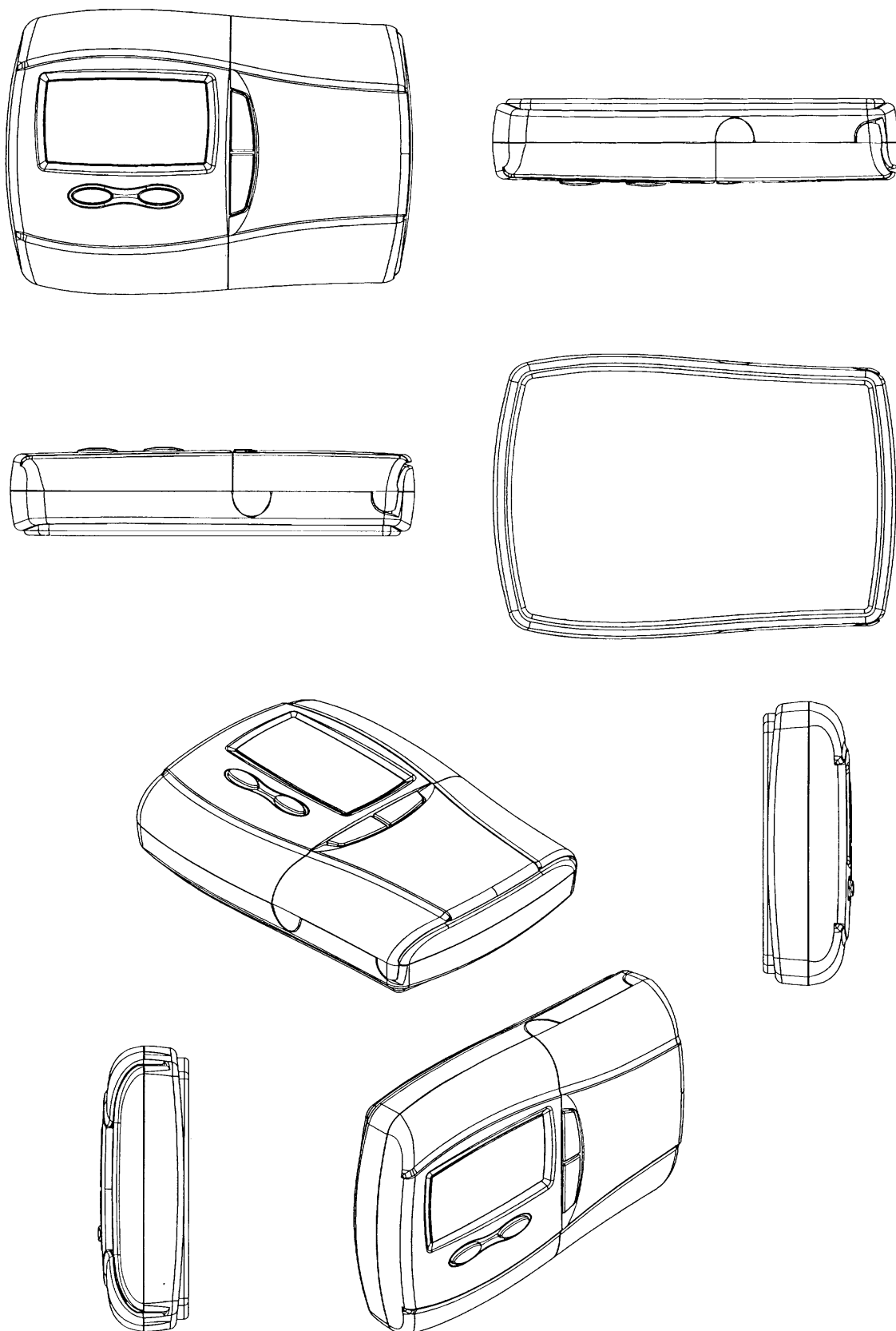

(71)ANSØGER(E):
 (74)FULDMÆGTIG:
 (72)FREMBRINGER(E):
 (30)PRIORITET:
 (22)ANSØGNINGSDATO:
 (66)BEMÆRKNINGER

Invensys Controls Italy Srl., Via dell'Artigianato, 65 - Z.I., 32010 - Pieve d'Alpago (BL), Italien
 Hofman-Bang Zacco A/S, Hans Bekkevolds Allé 7, 2900 Hellerup, Danmark
 Francesco Castagna, Via Nongole, 124, Castion 32024 - Belluno, Italien
 2000-09-19 WO DM/053604
 2001-03-14
 Ansøger har samme dag indleveret MA 2001 00289

(21) MA 2001 00289

(54) En betjeningsenhed til elektroniske apparater

(51)-Cl.10 04

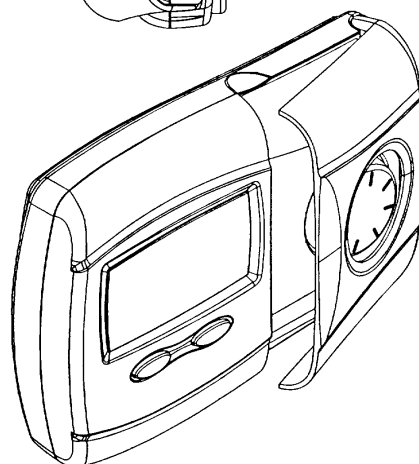
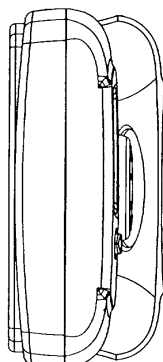
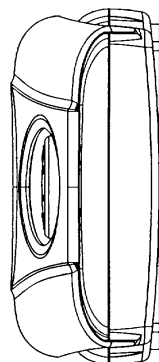
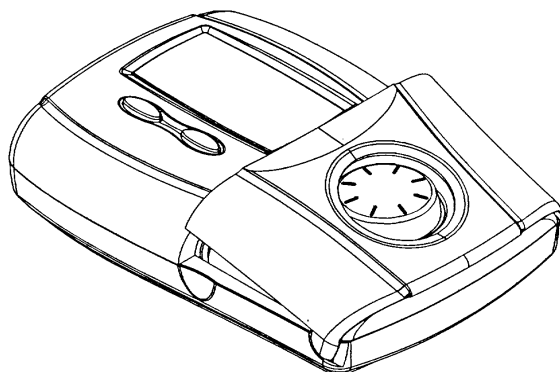
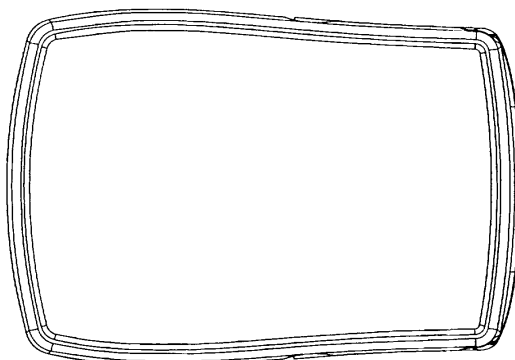
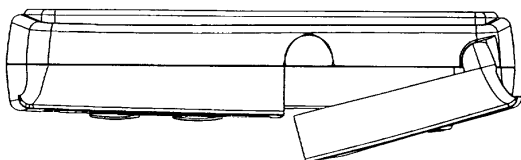
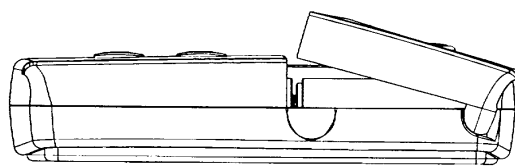
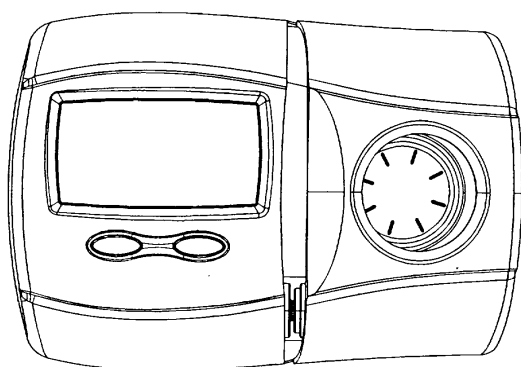

(71)ANSØGER(E):
(74)FULDMÆGTIG:
(72)FREMBRINGER(E):
(30)PRIORITET:
(22)ANSØGNINGS DATO:
(66)BEMÆRKNINGER

Invensys Controls Italy Srl., Via dell'Artigianato, 65 - Z.I., 32010 - Pieve d'Alpago (BL), Italien
Hofman-Bang Zacco A/S, Hans Bekkevolds Allé 7, 2900 Hellerup, Danmark
Francesco Castagna, Via Nongole, 124, Castion 32024 - Belluno, Italien
2000-09-19 WO DM/053604
2001-03-14
Ansøger har samme dag indleveret MA 2001 00288

(21) MA 2001 00339

(54) Et dæksel med trykknop til cisterne

(51)-Cl.23 02

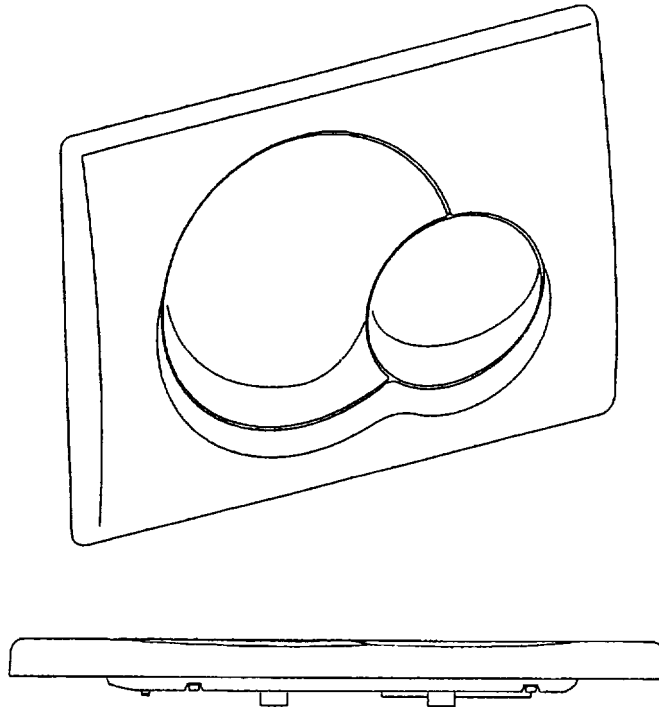

(71)ANSØGER(E):
 (74)FULDMÆGTIG:
 (72)FREMBRINGER(E):
 (30)PRIORITET:
 (22)ANSØGNINGSDATO:
 (66)BEMÆRKNINGER

Geberit Technik AG, Schachenstrasse 77, 8645 Jona, Schweiz
 Giersing & Stelling Patentbureau A/S, Teglpørtten 3, 3460 Birkerød, Danmark
 Uli Witzig, Strangrenholz, CH-8633 Wolfhausen, Schweiz
 2000-11-14 WO DMA/005 076
 2001-03-28
 Ansøger har samme dag indleveret MA 2001 00255

(21) MA 2001 00343

(54) 1) En ledningsjusterer 2) hus dertil

(51)-Cl.08 99

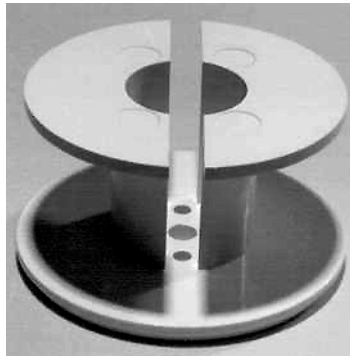

Løbenr. 1

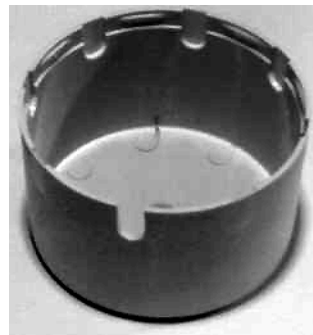
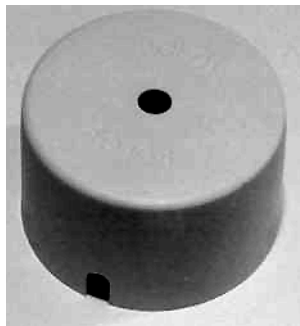

Løbenr. 2

(71)ANSØGER(E):
 (72)FREMBRINGER(E):
 (22)ANSØGNINGSDATO:
 (29)BEMÆRKNINGER

Poul Erik Tjørnelund, Grangårdsvej 78, 9530 Støvring, Danmark
 Poul Erik Tjørnelund, Grangårdsvej 78, 9530 Støvring, Danmark
 2001-03-30
 Model

Offentligt tilgængelige mønsteransøgninger

Akterne i nedenstående ansøgninger er tilgængelige for enhver, jfr. mønsterlovens § 19.

Klasse 7

Husholdningsartikler (ikke indeholdt i andre klasser)

(21)MA 2001 00446

(71)ANSØGER(E):

(30)PRIORITET:

(22)ANSØGNINGSDATO:

(54)En rulle med beholder til konfekturer;En rulle med beholder til konfekturer

ZETA Espacial S.A., P.1. Can Rosés, Av. de les Olimpiades, 79, 08191 Rubi (Barcelona), Spanien

2000-10-30 ES 149713

2001-04-24

Klasse 9

Emballage og beholdere til transport eller håndtering af varer

(21)MA 2001 00432

(71)ANSØGER(E):

(30)PRIORITET:

(22)ANSØGNINGSDATO:

(54)1) En dispenser med hætte 2) dispenser dertil;1) En dispenser med hætte 2) dispenser dertil

Henkel Kommanditgesellschaft auf Aktien, 40191 Düsseldorf, Tyskland

2000-10-20 DE 400 10 023.1

2001-04-20

(21)MA 2001 00433

(71)ANSØGER(E):

(30)PRIORITET:

(22)ANSØGNINGSDATO:

(54)1) En dispenser med hætte) dispenser dertil;1) En dispenser med hætte 2) dispenser dertil

Henkel Kommanditgesellschaft auf Aktien, 40191 Düsseldorf, Tyskland

2000-10-20 DE 400 10 023.1

2001-04-20

(21)MA 2001 00434

(71)ANSØGER(E):

(30)PRIORITET:

(22)ANSØGNINGSDATO:

(54)1) En dispenser med hætte 2) dispenser dertil;1) En dispenser med hætte 2) dispenser dertil

Henkel Kommanditgesellschaft auf Aktien, 40191 Düsseldorf, Tyskland

2000-10-20 DE 400 10 023.1

2001-04-20

Klasse 12

Transportmidler og hejseapparater

(21)MA 2001 00390

(71)ANSØGER(E):

(30)PRIORITET:

(22)ANSØGNINGSDATO:

(54)1) En bil;2) rat 3) hjulfælg 4) forskærm 5) bagskærm 6) instrumentpanel, alle delene til en bil

Fiat Auto S.p.A., Corso Giovanni Agnelli 200, I-10135 Torino, Italien

2000-10-16 IT TO20000000266

2001-04-09

(21)MA 2001 00417

(71)ANSØGER(E):

(30)PRIORITET:

(22)ANSØGNINGSDATO:

(54)1) Stötfångare 2) stötfångare 3) kåpa för lamphus 4) grill 5) grill 6) grill 7) strålkastarglas 8) blinkers 9)

backspegel 10) utvändigt solskydd

Volvo Lastvagnar AB, SE-405 08 Göteborg, Sverige

2000-10-12 SE 00-1904

2001-04-12

Klasse 13

Udstyr til produktion, distribution og transformation af elektricitet

(21)MA 2001 00404

(71)ANSØGER(E):

(30)PRIORITET:

(22)ANSØGNINGSDATO:

(54)En holder med oplader;En holder med oplader.

Nokia Mobile Phones Ltd, Keilalahdentie 4, FIN-02150 Espoo, Finland

2000-10-20 FI M20000796

2001-04-10

Klasse 14

Udstyr til optagelse og gengivelse af data, telekommunikationsudstyr

(21)MA 2001 00404

(71)ANSØGER(E):

(30)PRIORITET:

(22)ANSØGNINGSDATO:

(54)En holder med oplader;En holder med oplader.

Nokia Mobile Phones Ltd, Keilalahdentie 4, FIN-02150 Espoo, Finland

2000-10-20 FI M20000796

2001-04-10

(21)MA 2001 00469

(71)ANSØGER(E):

(30)PRIORITET:

(22)ANSØGNINGSDATO:

(54)En digital dekoderfront

SAGEM SA, 6, avenue d' léna, F-75116 PARIS, Frankrig

2000-10-17 WO BI 168 939 601

2001-04-11

Klasse 15

Maskiner (ikke indeholdt i andre klasser)

(21)MA 2001 00397

(71)ANSØGER(E):

(30)PRIORITET:

(22)ANSØGNINGSDATO:

(54)Kjøler for drikkevarer.

Vectra AS, Postboks 240, N-1371 Asker, Norge

2000-10-18 NO 20000716

2001-04-09

Registrerede mønstre

(11) Ansøgningsnummer	(44) Bekendtgjort i Reg. Tid. nr.	(11) Registreringsnummer	(15) Registreringsdato	(18) Registreringen er gyldig til
MA 2000 00780		MR 2001 00393	20010426	20050726
MA 2000 00781		MR 2001 00394	20010426	20050726
MA 2000 00818		MR 2001 00395	20010426	20050807
MA 2000 00819		MR 2001 00396	20010426	20050807
MA 2000 00820		MR 2001 00397	20010426	20050807
MA 2000 00821		MR 2001 00398	20010426	20050807
MA 2000 00822		MR 2001 00399	20010426	20050807
MA 2000 00823		MR 2001 00400	20010426	20050807
MA 2000 00897		MR 2001 00401	20010426	20050818
MA 2000 01006		MR 2001 00402	20010426	20050918
MA 2000 01036		MR 2001 00403	20010426	20050927
MA 2000 01081		MR 2001 00404	20010426	20051006
MA 2000 01177		MR 2001 00405	20010426	20051103
MA 2000 01194		MR 2001 00406	20010426	20051109
MA 2000 01209		MR 2001 00407	20010426	20051115
MA 2000 01210		MR 2001 00408	20010426	20051115
MA 2000 01222		MR 2001 00409	20010426	20051117
MA 2000 01270		MR 2001 00410	20010426	20051124
MA 2000 01294		MR 2001 00411	20010426	20051128
MA 2000 01334		MR 2001 00412	20010426	20051205
MA 2000 01389		MR 2001 00413	20010426	20051218
MA 2001 00009		MR 2001 00414	20010426	20060105
MA 2001 00030		MR 2001 00415	20010426	20060108
MA 2001 00037		MR 2001 00416	20010426	20060111
MA 2001 00060		MR 2001 00417	20010426	20060112
MA 2001 00061		MR 2001 00418	20010426	20060112
MA 2001 00080		MR 2001 00419	20010426	20060119
MA 2001 00091		MR 2001 00420	20010426	20060122
MA 2001 00098		MR 2001 00421	20010426	20060124
MA 2001 00099		MR 2001 00422	20010426	20060124
MA 2001 00100		MR 2001 00423	20010426	20060124

Fornyelse af mønsterregistreringer

Fornyelse af registreringer foretaget i medfør af lov om mønstre nr. 218 af 27. maj 1970

(11) Registreringsnummer	(18) Gyldig til
MR 1997 00123	20060130
MR 1997 00124	20060130
MR 1997 00125	20060130
MR 1997 00126	20060130
MR 1997 00127	20060130
MR 1997 00875	20060124
MR 1992 00690	20060725
MR 1996 00896	20051109
MR 1997 00877	20051207
MR 1996 00986	20051110
MR 1996 01012	20051227



**Patent- og
Varemærkestyrelsen**
Erhvervsministeriet

Helgeshøj Allé 81
2630 Taastrup

Tlf. 4350 8000
Fax 4350 8001
E-post pvs@dkpto.dk
www.dkpto.dk

Pr. 1. februar 2001

Patenter
Supplerende beskyttelsescertifikater
Brugsmodeller
Chips (halvledertopografier)
Mønstre (design)
Vare- og fællesmærker
Skorstensmærker og kontorflag
Kommunevåbener og -segl
Publikationer
Erhvervsservice
Kopiservice
Kurser og foredrag

Prisliste vedrørende internationale ansøgninger (PCT) og europæiske patentansøgninger (EPK) samt vedrørende ansøgninger om international varemærkereгистраering og EU-varemærkereгистраering kan fås ved henvendelse til Patent- og Varemærkestyrelsen.

**E
T
S
I
L
S
I
S
R
I
P**

(12-1-02/01) IsPR Udgivet 18. dec. 2000

Patenter

	kr.
1. Ansøgningsgebyr	
a. Grundgebyr	3000,00
b. Tillægsgebyr for hvert patentkrav ud over 10	300,00
2. Gebyrer for nyhedsundersøgelse af international type (PL §9)	
I Når den svenske patentmyndighed er nyhedsundersøgende:	
a. Grundgebyr	7090,00
b. Tillægsgebyr for hvert krav ud over 10	115,00
c. Ekspeditionsgebyr	500,00
II Når Den Europæiske Patentmyndighed er nyhedsundersøgende:	
a. Grundgebyr	
1. For en prioritetsgivende ansøgning	7090,00
2. I alle andre tilfælde	11120,00
b. Ekspeditionsgebyr	500,00
3. Gebyr for senere indlevering af dansk oversættelse af international ansøgning	1100,00
4. Genoptagelsesgebyr	700,00
5. Patentmeddelelsesgebyr	
a. Grundgebyr	2850,00
b. Tillægsgebyr for hver side ud over 35 sider	80,00
c. Tillægsgebyr for hvert patentkrav, for hvilket der ikke er betalt ansøgningsgebyr	300,00
6. Gebyr for publicering af oversættelser af europæiske patentskrifter	
a. Grundgebyr	1700,00
b. Tillægsgebyr for hver side ud over 35 sider	80,00
7. Gebyr for publicering af ændrede danske patentskrifter	
a. Grundgebyr	2850,00
b. Tillægsgebyr for hver side ud over 35 sider	80,00
8. Gebyr for publicering af ændrede oversættelser af europæiske patentskrifter	
a. Grundgebyr	1700,00
b. Tillægsgebyr for hver side ud over 35 sider	80,00
9. Genoprettelsesgebyr	3000,00
10. Årsgebyrer	
1. gebyrår	500,00
2. gebyrår	500,00
3. gebyrår	500,00
4. gebyrår	1100,00
5. gebyrår	1250,00
6. gebyrår	1400,00
7. gebyrår	1600,00
8. gebyrår	1800,00
9. gebyrår	2050,00
10. gebyrår	2300,00
11. gebyrår	2550,00
12. gebyrår	2800,00
13. gebyrår	3050,00
14. gebyrår	3300,00
15. gebyrår	3600,00
16. gebyrår	3900,00
17. gebyrår	4200,00
18. gebyrår	4500,00
19. gebyrår	4800,00
20. gebyrår	5100,00

Årsgebyrer, der betales senere end forfaldsdag, forhøjes med 20%.
Gebyret skal være betalt inden 6 måneder efter forfaldsdagen.

11. Gebyr for fremsættelse af indsigelse	2500,00
12. Gebyr for administrativ omprøvning	7000,00
13. Klagegebyr	8000,00

Ovennævnte priser skal ikke tillægges moms

Supplerende beskyttelsescertifikater

1. Ansøgningsgebyr	3000,00
2. Genoptagelsesgebyr	600,00
3. Genoprettelsesgebyr	3000,00
4. Årsgebyr pr. påbegyndt gebyrår	5100,00

Årsgebyrer, der betales senere end forfaldsdag, forhøjes med 20%.
Gebyret skal være betalt inden 6 måneder efter forfaldsdagen.

5. Gebyr for administrativ omprøvning	1500,00
--	---------

Der skal betales et gebyr på 7000 kr. for eventuel omprøvning af grundpatentet

6. Klagegebyr	4000,00
----------------------------	---------

Ovennævnte priser skal ikke tillægges moms

Brugsmodeller

	kr.
1. Ansøgningsgebyr	2000,00
2. Gebyr for senere indlevering af dansk oversættelse af international ansøgning	1100,00
3. Genoptagelsesgebyr	400,00
4. Fornylsesgebyrer	
For 1. periode	2000,00
For 2. periode	3000,00

Fornylsesgebyrer, der betales efter udløbet af den pågældende registreringsperiode, forhøjes med 20%.

5. Gebyr for prøvning før eller efter registrering	4000,00
6. Gebyr for behandling af anmodning om udslettelse	2000,00
7. Gebyr for bekendtgørelse af ændret registrering og publicering af ændret formulering	1100,00
8. Klagegebyr	5000,00

Ovennævnte priser skal ikke tillægges moms

Chips (halvledertopografier)

	kr.
1. Ansøgningsgebyr	1500,00
2. Gebyr for behandling af anmodning af overførelse af ansøgning om registrering	1000,00
3. Klagegebyr	4000,00

Ovennævnte priser skal ikke tillægges moms

Mønstre (design)

1. Ansøgningsgebyr	kr. 1300,00
Tillægsgebyrer:	
a. Ved samregistrering for hvert mønster ud over det første	800,00
b. For bekendtgørelse af hver afbildning ud over den første	400,00
2. Genoptagelsesgebyr	200,00
3. Fornylsesgebyr	2200,00
Tillægsgebyr ved fornyelse:	
Ved samregistrering for hvert mønster ud over det første	1100,00
Fornylsesgebyrer inkl. tillægsgebyr, der betales efter udløbet af den pågældende registreringsperiode, forhøjes med 20%.	
4. Klagegebyr	4000,00
Ovennævnte priser skal ikke tillægges moms	

Vare- og fællesmærker

1. Ansøgningsgebyr	kr. 2350,00
a. Grundgebyr	2350,00
b. Tillægsgebyr for hver klasse ud over 3	600,00
Der er i alt 42 klasser	
2. Gebyr for videreførelse af Madrid-Protokol-registrering som dansk vare- eller fællesmærke-ansøgning	1500,00
3. Fornylsesgebyr	
a. Grundgebyr	2350,00
b. Tillægsgebyr for hver klasse ud over 3	600,00
Fornylsesgebyrer inkl. tillægsgebyr, der betales efter udløbet af den pågældende registreringsperiode, forhøjes med 20%.	
4. Gebyr for anmodning om deling af en ansøgning eller en registrering for hver udskilt ansøgning eller registrering	2000,00
5. Gebyr for fremsættelse af indsigelse	2500,00
6. Gebyr for administrativ ophævelse	2500,00
7. Klagegebyr	4000,00
8. Gebyr for underretning til indehaver af varemærkerettighed Årligt gebyr	1000,00
Ovennævnte priser skal ikke tillægges moms	

Skorstensmærker og kontorflag

1. Ansøgningsgebyr	kr. 2000,00
Ovennævnte pris skal ikke tillægges moms	

Kommunevåbener og -segl

1. Ansøgningsgebyr	kr. 2000,00
Ovennævnte pris skal ikke tillægges moms	

Publikationer

1. Årsabonnement	kr. 1000,00
a. Dansk Patenttidende	1000,00
b. Patentskrifter	
– på papir	8000,00
– på CD-ROM (SPACE-DK)	5000,00
c. Dansk Patentregister	400,00
d. Sammendrag af almindeligt tilgængelige danske patentansøgninger	
– Alle sektioner	8000,00
– sektion A	1600,00
– sektion B	1600,00
– sektion C07 + C12	1600,00
– sektion C, resten	900,00
– sektion D	500,00
– sektion E	900,00
– sektion F	900,00
– sektion G	900,00
– sektion H	900,00
e. Oversættelser af EP-skrifter	8000,00
f. Dansk Brugsmodeltidende	600,00
g. Brugsmodelskrifter	8000,00
h. Dansk Varemærketidende	1000,00
i. Dansk Varemærkeregister	200,00
j. Varemærke-særtidende med §13-afslag	100,00
k. Varemærkeindsigelsestidende	200,00
l. Nye danske varemærkeansøgninger, ugeliste	450,00
m. Dansk Mønstertidende	600,00
n. Dansk Mønstregister	200,00
o. Patenthåndbog, ved tegning af abonnement	500,00
– løbblade hertil, pr. side	10,00
p. Brugsmodelhåndbog, ved tegning af abonnement	500,00
– løbblade hertil, pr. side	10,00
q. Ankenævnskendelser	
– alle kendelser	4200,00
– kendelser/patent- og brugsmodelområdet	2000,00
– kendelser/vare- og fællesmærkeområdet	2000,00
– kendelser/mønster- og chipsområdet	400,00

Abonnementer tillægges porto

2. Løssalg	
a. Dansk Patenttidende	40,00
b. Dansk Patentregister	400,00
c. Sammendrag af alm. tilgængelige patentansøgninger	30,00
d. Dansk Varemærketidende	40,00
e. Dansk Varemærkeregister	200,00
f. Varemærke-særtidende med §13-afslag	100,00
g. Varemærkeindsigelsestidende	200,00
h. Varemærkeindsigelsestidende, udk. 1995	300,00
i. Dansk Mønstertidende	40,00
j. Dansk Mønstregister	200,00
k. Dansk Brugsmodeltidende	40,00
l. Sammendrag af alm. tilgængelige brugsmodelansøgninger	30,00
m. Fremlæggelses- og patentskrifter på CD-ROM (SPACE-DK)	
– 1993-2000, pr. årgang	5000,00
– 1990-1992, pr. årgang	2000,00

Ovennævnte priser skal ikke tillægges moms

Fremlæggelses-, patent- og brugsmodelskrifter samt oversættelser af EP-skrifter leveres til gældende kopipris

3. Love og bekendtgørelser vedr. industriel ejendomsret	12,00-33,00
4. Andre publikationer	
a. Varemærkeklassifikation	
– alfabetisk liste	500,00
– klassedelt liste	400,00
b. Mønstersklassifikation	35,00
– ændringer og tilføjelser hertil	15,00
5. "Fra væsen til virksomhed", Danske patenter gennem 100 år (fås på dansk og engelsk), inkl. moms	195,00

Ovennævnte priser tillægges moms, hvis andet ikke er angivet

Erhvervsservice

	kr.
1. Timepris*	900,00
2. Løbende overvågninger	
a. Overvågning af ansøgninger Overvågning af dansk patent-, brugsmode-, mønster- eller varemærkeansøgning sammensættes af: Pris pr. år	1500,00
Pris pr. meddelelse	375,00
b. Øvrige overvågninger beregnes efter timepris Hertil skal lægges evt. online-udgifter	
3. Navneundersøgelser*	
a. International undersøgelse af patentrettigheder i 1-2 navne inkl. op til 40 referencer	2500,00
Yderligere referencer, pr. reference	16,00
Yderligere navne, pr. navn	750,00
b. Undersøgelse af patent- og brugsmode-, mønsterrettigheder med gyldighed for Danmark i 1-2 navne	1800,00
Yderligere navne, pr. navn	375,00
c. Øvrige navneundersøgelser beregnes efter timepris Hertil skal lægges evt. online-udgifter	
4. Patentfamilieundersøgelser og statusundersøgelser*	
a. Patentfamilieundersøgelse	1000,00
b. Patentfamilieundersøgelse, inkl. status	2000,00
c. Statusundersøgelse af udenlandske rettigheder Første nummer	750,00
Pr. følgende nummer	375,00
d. Statusundersøgelse af danske rettigheder, pr. nummer	375,00
e. Øvrige undersøgelser beregnes efter timepris Hertil skal lægges evt. online-udgifter	
5. Kollisionsundersøgelser af varemærker, inkl. 3 klasser*	2400,00
Yderligere klasser, pr. 10 klasser	500,00
6. Skanning af varemærker*	
a. Første klasse	500,00
b. Yderligere klasser, pr. klasse	200,00
c. Skanning af alle 42 klasser	3000,00
7. LOGO-skanning* , inkl. op til 25 referencer	2100,00
Yderligere referencer, pr. 25 referencer	500,00
8. Varemærkedatabase*	
a. Første klasse	3000,00
b. Yderligere klasser - op til 4, pr. klasse	1500,00
9. Skanning af varemærker ansøgt eller registreret i udlandet*	
a. Første klasse for 1-2 lande	1000,00
b. Følgende lande, pr. land	500,00
c. Følgende klasser, pr. klasse	200,00
10. Pris for levering pr. telefax	75,00

* Hastelevering kan aftales mod pristillæg.

Ovennævnte priser tillægges moms

Kopiservice

	kr.
1. Fotokopier af patent- og brugsmode-, mønster- eller varemærkepublikationer	
a. Pris pr. publikation indtil 200 sider	50,00
b. Publikationer ud over 200 sider: pris efter aftale	
2. Fotokopier, taget på læsesalen ved kontant betaling, pr. side, inkl. moms	3,00
3. Udenlandske patentpublikationer, der ikke findes i egne samlinger	
I ved hjemtagning fra udlandet:	
a. Pris for hjemtagning	100,00
b. Pris pr. publikation	100,00
Hjemtagning af sagsakter fra USA og patentpublikationer og sagsakter fra Sydafrika: Pris efter aftale.	
II ved levering af tilsvarende publikation fra egne samlinger:	
a. Identifikation	100,00
b. Kopipris (se pkt. 1)	
4. Engelsksprogede sammendrag, der ikke findes i egne samlinger, pr. sammendrag	50,00
5. Tidsskriftsartikler o.l., der ikke findes i egne samlinger	
a. Pris for hjemtagning	100,00
b. Pris pr. artikel	100,00
6. Aktindsigt i europæiske patenter og patentansøgninger	
a. Ekspedition (inkl. EPO-gebyr)	315,00
b. Kopier	
- ved tilsendelse, pr. side	3,25
- ved afhentning, pr. side	2,50
- ved afhentning og kontant betaling, pr. side inkl. moms	3,00
7. Databaseudskrift vedr. en varemærkeretlighed	50,00
Ovennævnte priser tillægges moms, hvis andet ikke er angivet	
8. Bekræftet kopi af en patent-, brugsmode-, mønster- eller varemærkeansøgning	300,00
Hertil skal lægges kopiprisen (3,25 kr. pr. side)	
9. Bekræftet udskrift af patent-, certifikat-, brugsmode-, topografi-, mønster- eller varemærkesagsregistret	300,00
10. Bekræftet udskrift af registret over kommunevåbener og -segl eller registret over skorstensmærker og kontorflag ..	200,00
11. Udskrift af patent-, certifikat-, brugsmode-, topografi-, mønster- eller varemærkesagsregistret, registret over kommunevåbener og -segl eller registret over skorstensmærker og kontorflag	50,00
Ovennævnte priser skal ikke tillægges moms	
12. Priser for levering	
a. Levering pr. telefax	75,00
b. Ekspreslevering pr. telefax	275,00
c. Ekspreslevering pr. post	200,00
Hertil lægges porto	
Ovennævnte priser tillægges moms	

Kurser og foredrag

	kr.
1. Kurser	
Priser på åbne og virksomhedsinterne kurser fås ved direkte henvendelse til KursusCentret	
2. Foredrag*	
Første time	2000,00
Følgende timer, pr. time	1500,00
* Særpriser afhængig af deltagerantal og forberedelsestid	
Ovennævnte priser tillægges moms	

INID-koder

Internationally agreed Numbers for the Identification of Data (INID)

- (11) Serial number of the registration
- (15) Date of the registration
- (17) Expected duration of the registration/
renewal
- (18) Expected expiration date of the registra-
tion/renewal
- (21) Serial number of the application
- (22) Date of filing of the application
- (23) Exhibition priority data
- (24) Date from which the industrial design
right has effect
- (29) Indication of the form in which the
industrial design is filed
- (30) Data relating to priority under the Paris
Convention
- (43) Date of publication of the industrial
design before examination
- (44) Date of publication of the industrial
design after examination
- (45) Date of publication of the registered
industrial design
- (46) Date of expiration of deferment
- (51) Class and subclass of the Locarno
Classification
- (54) Designation of article(s) or product(s)
covered by the industrial design or title
of the industrial design
- (55) Reproduction of the industrial design
(e.g., drawing, photograph) and explana-
tions relating to the reproduction
- (57) Description of characteristic features of
the industrial design including indication
of colors
- (58) Date of recording of any kind of
amendment in the Register
- (62) Serial number(s) and, if available, filing
date(s) of application(s), registration(s)
or document(s) related by division
- (66) Serial number(s) of application(s)
concerning design(s) which is(are)
variant(s) of the present one
- (71) Name(s) and address(es) of the
applicant
- (72) Name(s) of the creator(s)
- (73) Name(s) and address(es) of the
owner(s)
- (74) Name(s) and address(es) of the
representative(s)

Domestic Codes for the Identification of Data

- (DL) Data concerning license
- (DP) Data concerning pawning

Internationalt vedtagne Numre til Identifikation af Data (INID)

- Registreringsnummer
- Registreringsdato
- Forventet registreringsperiode/fornyelses-
periode
- Forventet udløbsdato for registrering/forny-
else
- Ansøgningsnummer
- Ansøgningsdato
- Udstillingsprioritetsoplysninger
- Indleveringsdato

- Model indleveret

- Konventionsprioritetsoplysninger

- Dato for offentlig tilgængelighed

- Bekendtgørelsesdato for ansøgningen

- Bekendtgørelsesdato for registreringen

- Udsættelsesdato

- Klasser
- Vareangivelse

- Mønstret

- Beskrivelse herunder farver

- Dato for tilførsel/udslettelse

- Nummer på hovedansøgning eller udskilt
ansøgning

- Beslægtede ansøgninger

- Ansøgners navn og -adresse

- Frembringers navn og -adresse
- Indehavernavn og -adresse

- Fuldmægtignavn og -adresse

Interne koder til identifikation af data

- Licensoplysninger
- Pantoplysninger