



Patent- og
Varemærkestyrelsen
Erhvervsministeriet

Dansk Mønster Tidende

Indholdsfortegnelse

Bekendtgørelse af mønsteransøgninger	83
Registrerede mønstre	103
Henlagte, afslåede eller tilbagetagne mønsteransøgninger	104
Fornyelse af mønsterregistreringer	105
Udslettelse af mønsterregistreringer	106
Prisliste	107

Abonnementsprisen for årgangen er 1.000,- kr. Abonnementer tillægges porto. Abonnement tegnes i Patent- og Varemærkestyrelsen, Helgeshøj Allé 81, 2630 Tåstrup, tlf. 43 50 85 35, Gironr. 4 02 05 53, hvor enkelte numre sælges for en pris af 40 kr.

Ansvarlig for redaktion: Niels Ravn
Trykt hos Patent- og Varemærkestyrelsen

ISSN 0903-8825

Bekendtgørelse af Mønsteransøgninger

Indsigelser mod registreringen skal fremsættes skriftligt i 2 eksemplarer til registreringsmyndigheden inden 2 måneder fra bekendtgørelsesdagen, jfr. lov om mønstre nr 218 af 27. maj 1970, § 18, stk. 2.
Er det bekendtgjort, at model af mønstret er indleveret, ken dette ses i direktoratet.
Hvis afbildningen er udført i farver, er dette angivet.
Er mønstret forbillede for et ornament, er dette angivet.

(21) MA 2000 00671

(54) En låsebom til container

(51)-Cl.08 07

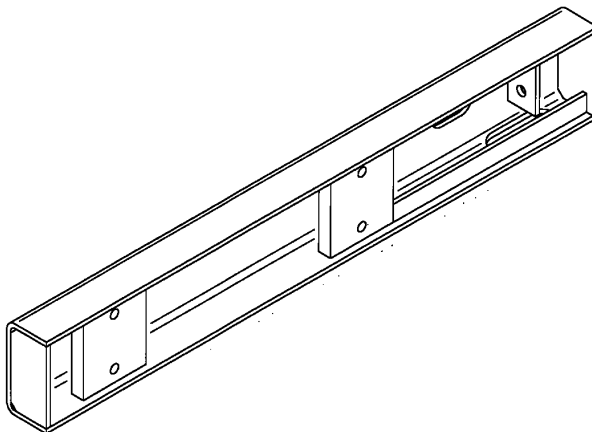

(71)ANSØGER(E):

(72)FREMBRINGER(E):

(22)ANSØGNINGSDATO:

Egon Worm, Hanstholmvej 68, 7700 Thisted, Danmark

Egon Worm, Hanstholmvej 68, 7700 Thisted, Danmark; Erling Worm, Lyngbjergvej 63, 7900 Nykøbing M, Danmark

2000-06-19

(21) MA 2000 00786

(54) En beholder

(51)-Cl.09 01



(71)ANSØGER(E):

(74)FULDMÆGTIG:

(72)FREMBRINGER(E):

(22)ANSØGNINGSDATO:

(66)BEMÆRKNINGER

BEIERSDORF AKTIENGESELLSCHAFT, Unnastrasse 48, D-20253 Hamburg, Tyskland

Internationalt Patent-Bureau, Høje Taastrup Boulevard 23, 2630 Taastrup, Danmark

Volker Hundertmark, Tomas Lars Väg 4, S-280 22 Vittsjö, Sverige

2000-07-27

Ansøger har samme dag indleveret MA 2000 00787

(21) MA 2000 00787

(54) En beholder

(51)-Cl.09 01



(71)ANSØGER(E):
 (74)FULDMÆGTIG:
 (72)FREMBRINGER(E):
 (22)ANSØGNINGSDATO:
 (66)BEMÆRKNINGER

BEIERSDORF AKTIENGESELLSCHAFT, Unnastrasse 48, D-20253 Hamburg, Tyskland
 Internationalt Patent-Bureau, Høje Taastrup Boulevard 23, 2630 Taastrup, Danmark
 Volker Hundertmark, Tomas Lars Väg 4, S-280 22 Vittsjö, Sverige
 2000-07-27
 Ansøger har samme dag indleveret MA 2000 00786

(21) MA 2000 00806

(54) En kaffeautomat

(51)-Cl.20 01



(71)ANSØGER(E):
 (74)FULDMÆGTIG:
 (72)FREMBRINGER(E):
 (22)ANSØGNINGSDATO:

Café Bar International B.V., Stephensonstraat 18, NL-4207 HB Gorinchem, Holland
 Sandel, Løje & Wallberg, Frederiksgade 7, 1265 København K, Danmark
 Frans Hendrik Kuyff, Stephensonweg 18, 4207 HB Gorinchem, Holland
 2000-08-01

(21) MA 2000 01133

(54) 1) En reel 2) del dertil

(51)-Cl.06 04

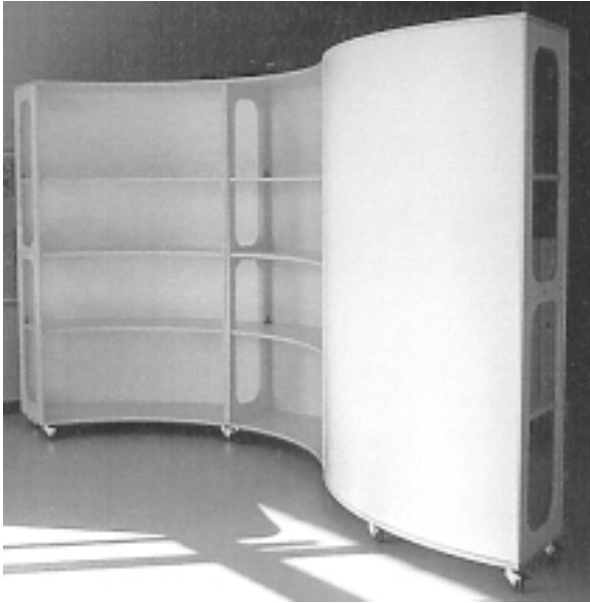

Løbenr. 1



Løbenr. 2

(71)ANSØGER(E):
(72)FREMBRINGER(E):
(22)ANSØGNINGSDATO:

Hans Klarskov Petersen, Bakkevej 27, 5492 Vissenbjerg, Danmark
Tine Klarskov Petersen, Dyring Parken 170, 2660 Brøndby Strand, Danmark
2000-10-25

(21) MA 2000 01136

(54) Et blandingsbatteri

(51)-Cl.23 01

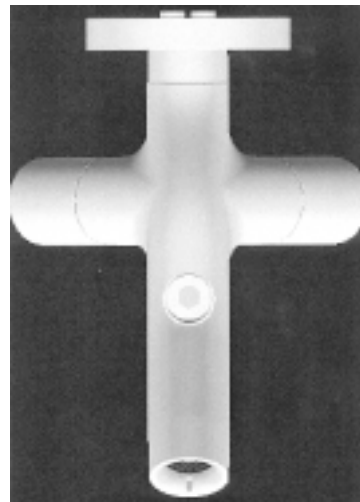
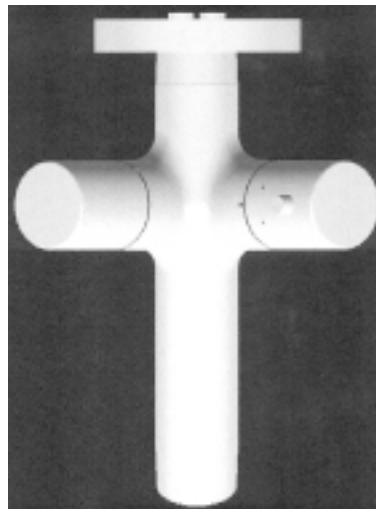
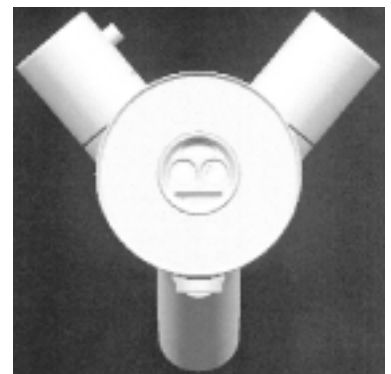
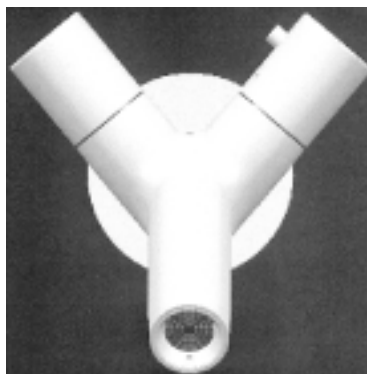
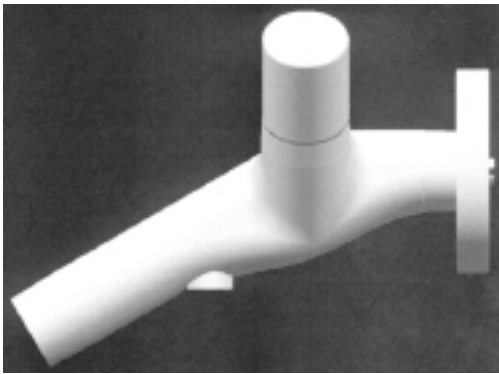
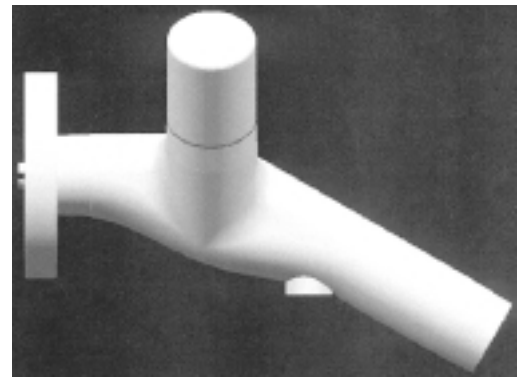
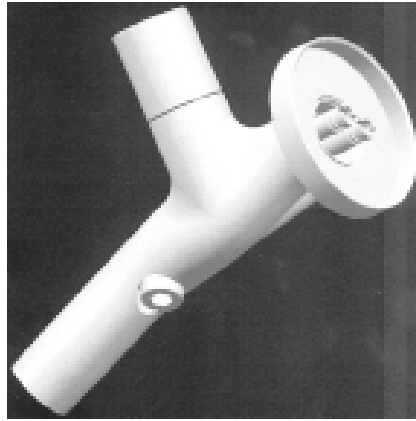
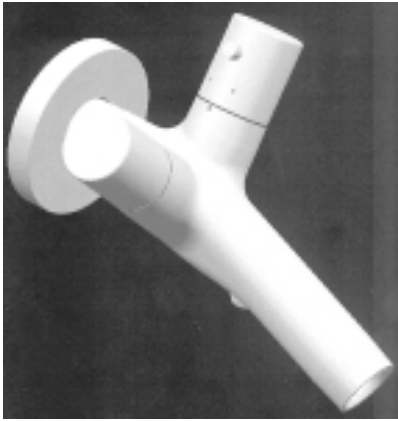

(71)ANSØGER(E):
 (74)FULDMÆGTIG:
 (72)FREMBRINGER(E):
 (30)PRIORITET:
 (22)ANSØGNINGSDATO:
 (66)BEMÆRKNINGER

Hansgrohe AG, Auestrasse 9, D-77761 Schiltach, Tyskland
 Chas. Hude A/S, H.C. Andersens Boulevard 33, 1780 København V, Danmark
 Philippe Starck, 27 rue Pierre Poli, 92130 Issy-les-Moulineaux, Frankrig
 2000-04-26 DE 40004394. 7
 2000-10-25
 Ansøger har samme dag indleveret MA 2000 01137

(21) MA 2000 01137

(54) Et blandingsbatteri

(51)-Cl.23 01

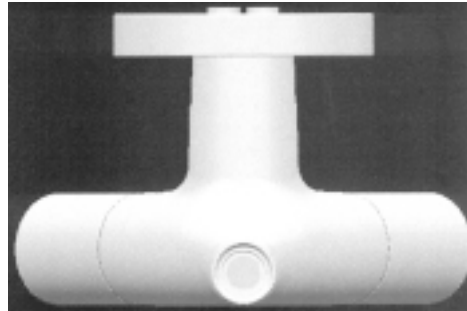
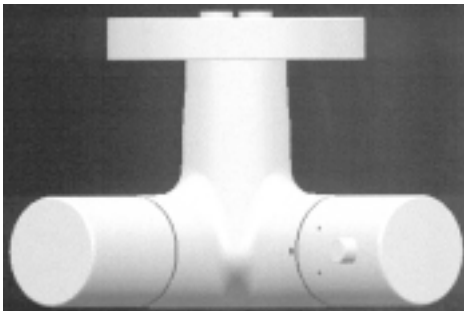
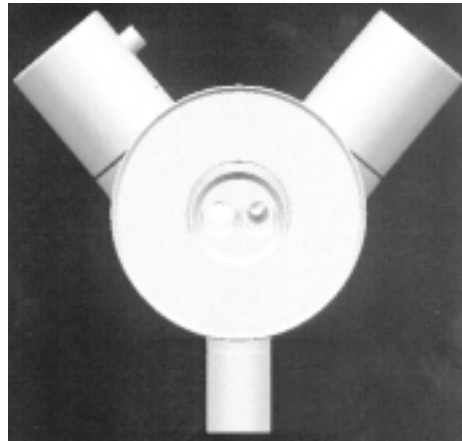
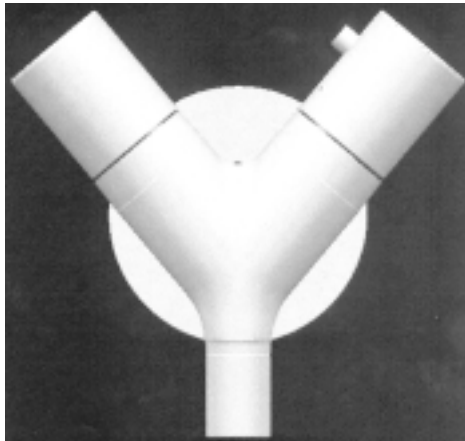
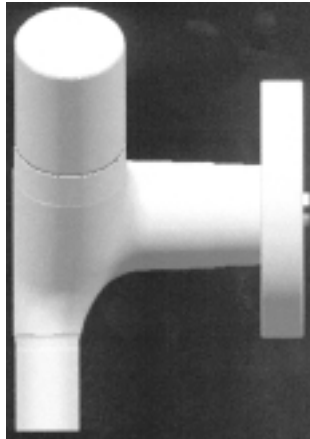
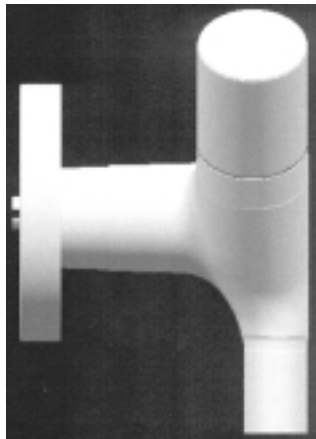
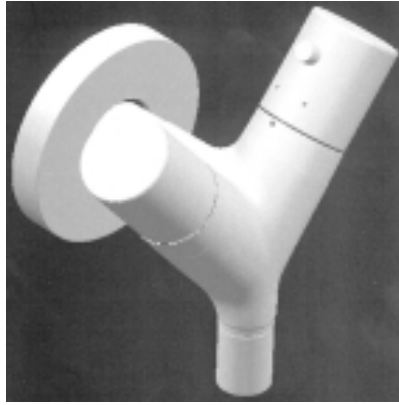

(71)ANSØGER(E):
(74)FULDMÆGTIG:
(72)FREMBRINGER(E):
(30)PRIORITET:
(22)ANSØGNINGSDATO:
(66)BEMÆRKNINGER

Hansgrohe AG, Auestrasse 9, D-77761 Schiltach, Tyskland
Chas. Hude A/S, H.C. Andersens Boulevard 33, 1780 København V, Danmark
Philippe Starck, 27 rue Pierre Poli, 92130 Issy-les-Molineaux, Frankrig
2000-04-26 DE 40004394. 7
2000-10-25
Ansøger har samme dag indleveret MA 2000 01136

(21) MA 2000 01140

(54) Ornament til beklædningsgenstande

(51)-Cl.02 99

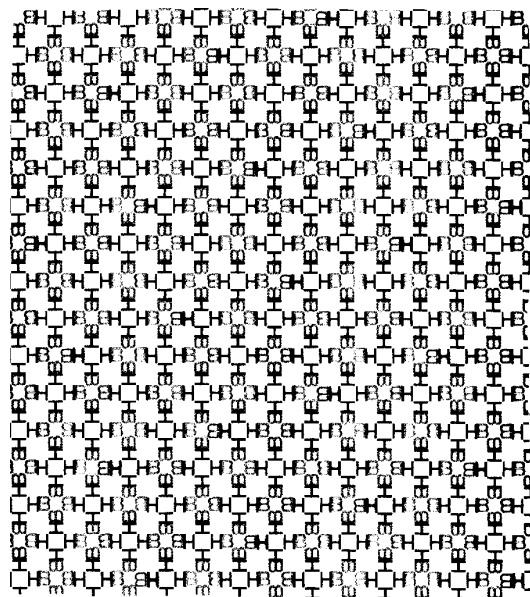

(71)ANSØGER(E):

(74)FULDMÆGTIG:

(72)FREMBRINGER(E):

(30)PRIORITET:

(22)ANSØGNINGSDATO:

(57)BEMÆRKNINGER

Hugo Boss AG, 12, Dieselstrasse, D-72555 Metzingen, Tyskland

Hofman-Bang A/S, Hans Bekkevolds Allé 7, 2900 Hellerup, Danmark

Grit Seymour, c/o Hugo Boss S.p.a., Via Archimede 2, Corsico, Italien

2000-04-27 WO DM/052661

2000-10-25

Ornament

(21) MA 2000 01190

(54) En holdeindretning til en skærm

(51)-Cl.14 99



(71)ANSØGER(E):
 (74)FULDMÆGTIG:
 (72)FREMBRINGER(E):

USM Holding AG, Schlossgutweg 39, 3073 Gümligen, Schweiz
 Larsen & Birkeholm A/S, Skandinavisk Patentbureau, Banegårdspladsen 1, 1570 København V, Danmark
 Alexander Schärer, Kramgasse 25, 3011 Bern, Schweiz ; Antonio Cassani, Juraweg 27, 3110 Münsingen,
 Schweiz ; Stephan Künzi, Egghölzliweg 4a, 3074 Muri b. Bern, Schweiz ; Kaspar Stöckli, Saggiweg 1, CH-3629
 Kiesen, Schweiz

(30)PRIORITET:
 (22)ANSØGNINGSDATO:
 (66)BEMÆRKNINGER

2000-05-23 CH 127 068
 2000-11-08
 Ansøger har samme dag indleveret MA 2000 01191

(21) MA 2000 01191

(54) En holdeindretning med en skærm

(51)-Cl.14 99

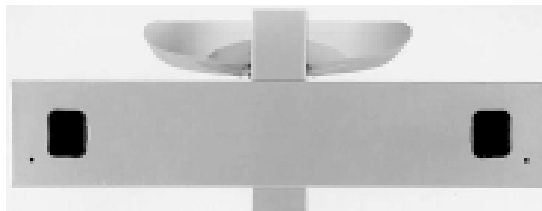
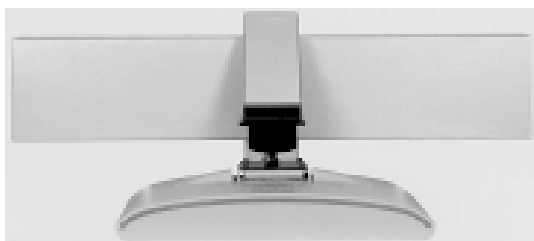
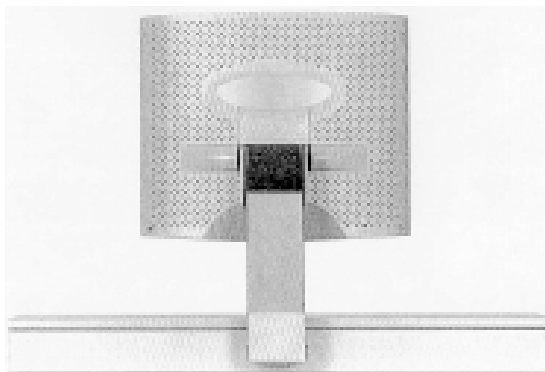
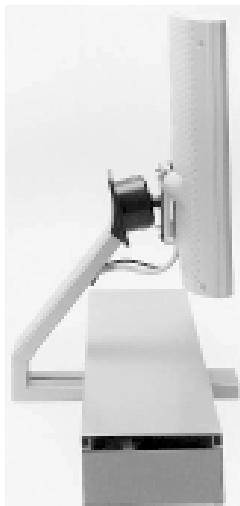
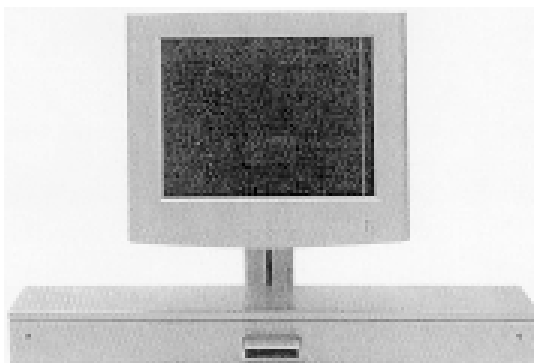
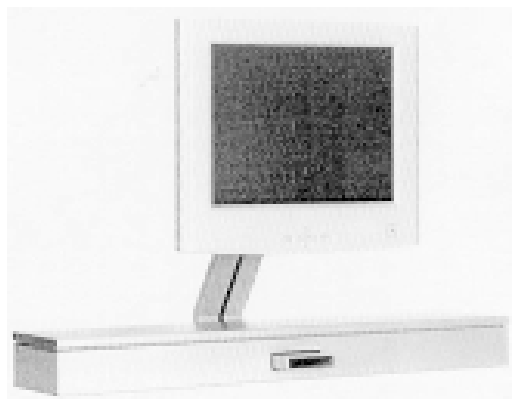

(71)ANSØGER(E):
 (74)FULDMÆGTIG:
 (72)FREMBRINGER(E):

USM Holding AG, Schlossgutweg 39, 3073 Gümligen, Schweiz
 Larsen & Birkeholm A/S, Skandinavisk Patentbureau, Banegårdspladsen 1, 1570 København V, Danmark
 Alexander Schärer, Kramgasse 25, 3011 Bern, Schweiz ; Antonio Cassani, Juraweg 27, 3110 Münsingen,
 Schweiz ; Stephan Künzi, Egghölzliweg 4a, 3074 Muri b. Bern, Schweiz ; Kaspar Stöckli, Sagiweg 1, CH-3629
 Kiesen, Schweiz

(30)PRIORITET:
 (22)ANSØGNINGSDATO:
 (66)BEMÆRKNINGER

2000-05-23 CH 127 068
 2000-11-08
 Ansøger har samme dag indleveret MA 2000 01190

(21) MA 2000 01196

(54) En regnvandsbrønd

(51)-Cl.23 01

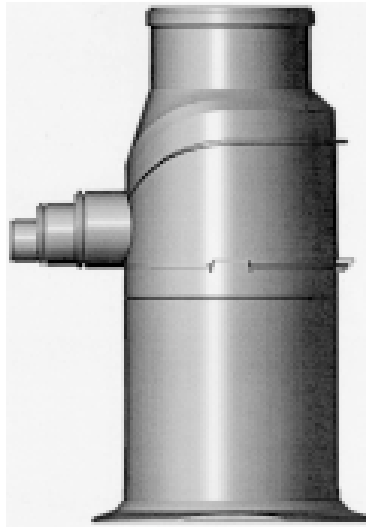
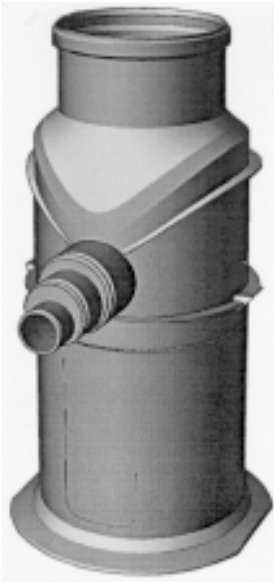

(71)ANSØGER(E):
 (74)FULDMÆGTIG:
 (72)FREMBRINGER(E):
 (30)PRIORITET:
 (22)ANSØGNINGSDATO:

Uponor Innovation AB, Industrivägen, S-513 81 Fristad, Sverige
 Hofman-Bang A/S, Hans Bekkevolds Allé 7, 2900 Hellerup, Danmark
 Kristian Keinänen, Vuorikatu 37 A 7, FIN-15100 Lahti, Finland
 2000-05-10 FI M20000318
 2000-11-09

(21) MA 2000 01202

(54) En kontrol- og overvågningsindretning

(51)-Cl.10 04

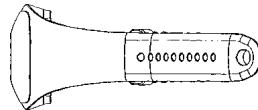
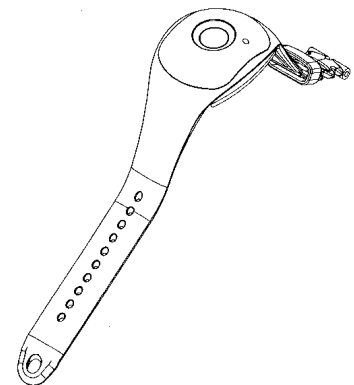
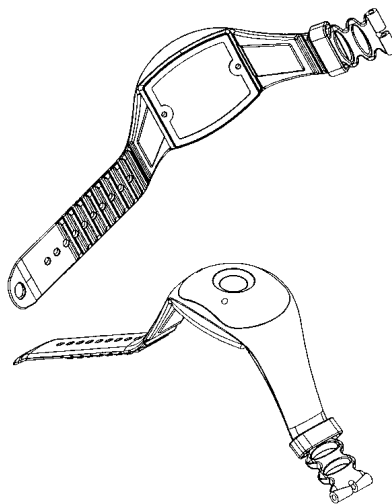
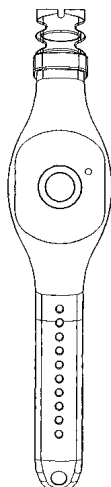
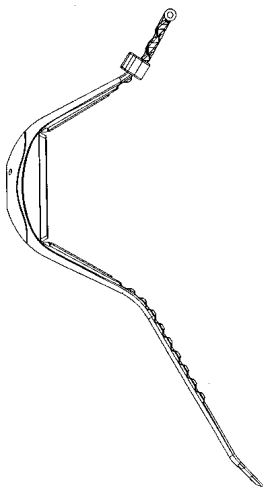

(71)ANSØGER(E):
 (74)FULDMÆGTIG:
 (72)FREMBRINGER(E):
 (30)PRIORITET:
 (22)ANSØGNINGSDATO:

IST International Security Technology Oy, Melkonkatu 16 A, 00210 Helsinki, Finland
 Larsen & Birkeholm A/S, Skandinavisk Patentbureau, Banegårdspladsen 1, 1570 København V, Danmark
 Matti Myllymäki, Sisäsmaantie 18 A, 02780 Espoo, Finland
 2000-05-11 FI M20000322
 2000-11-10

(21) MA 2000 01211

(54) En varmeenergimåler

(51)-Cl.10 04

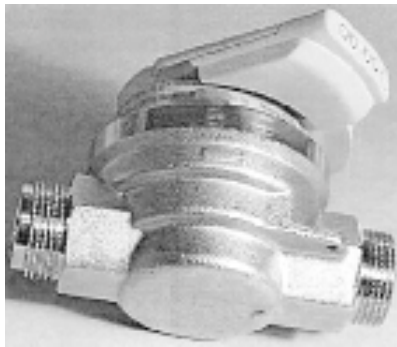
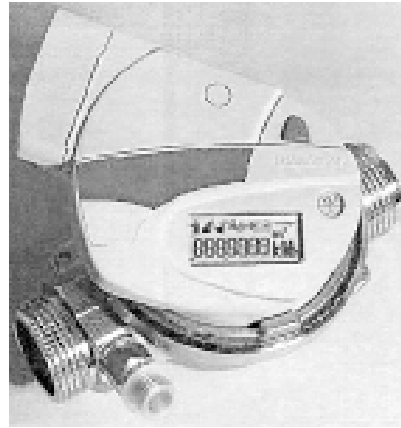
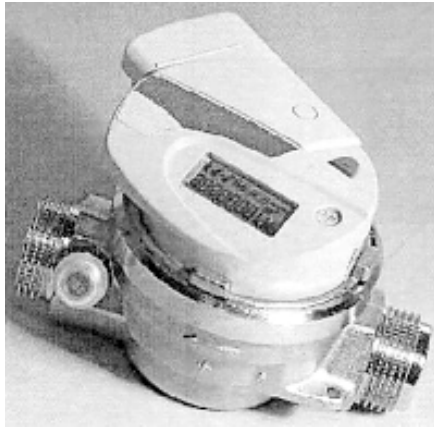

(71)ANSØGER(E):
 (74)FULDMÆGTIG:
 (72)FREMBRINGER(E):
 (30)PRIORITET:
 (22)ANSØGNINGSDATO:

Schlumberger Industries S.A., 50 avenue Jean-Jaures, 92120 Montrouge, Frankrig
 Hofman-Bang A/S, Hans Bekkevolds Allé 7, 2900 Hellerup, Danmark
 Geoff Dicks, 15 Carmalt Gardens, Walton-On-Thames, Surrey FT12 5HH, Storbritannien
 2000-05-17 FR 00-3050
 2000-11-15

(21) MA 2000 01245

(54) 1) Kombineret legeredskab og børnemøbel
2) del dertil

(51)-Cl.06 06;21 01



Løbenr. 1



Løbenr. 2

(71)ANSØGER(E):
(72)FREMBRINGER(E):
(22)ANSØGNINGSDATO:Brick and Play ApS, Vester Uthvej 5, 8700 Horsens, Danmark
John Carl Laursen, Vester Uthvej 5, 8700 Horsens, Danmark
2000-11-21

(21) MA 2000 01247

(54) En reol

(51)-Cl.06 04

(71)ANSØGER(E):
(74)FULDMÆGTIG:
(72)FREMBRINGER(E):
(30)PRIORITET:
(22)ANSØGNINGSDATO:
(66)BEMÆRKNINGERChristophe Walch, St. Alban Rheinweg 170, CH-4052 Basel, Schweiz
Crival Development ApS, Hovedvejen 14, Hjørnø, 8700 Horsens, Danmark
Christophe Walch, St. Alban Rheinweg 170, CH-4052 Basel, Schweiz
2000-05-24 CH 127018
2000-11-21
Ansøger har samme dag indleveret MA 2001 00069

(21) MA 2000 01264

(54) Kombineret barnevogn og cykelanhænger

(51)-Cl.12 02;12 12

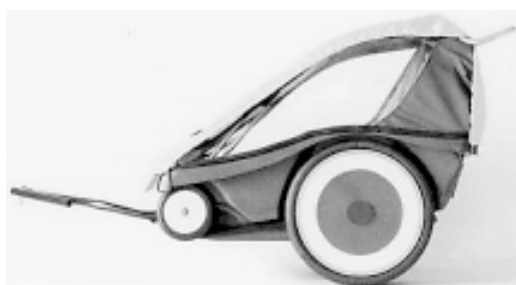

(71)ANSØGER(E):

Sociale Werkvoorziening De Friese Wouden, a public corporation under the laws of The Netherlands, also trading under the name Woudengroup, Amperelaan 2, NL-9207 AM Drachten, Holland

(74)FULDMÆGTIG:

Hofman-Bang A/S, Åboulevarden 17, 8100 Århus C, Danmark

(72)FREMBRINGER(E):

Roland Pieter Halma, Corellistraat 69 C, 8915 BS LEEUWARDEN, Holland

(30)PRIORITET:

2000-05-25 WO DM/052047

(22)ANSØGNINGS DATO:

2000-11-24

(66)BEMÆRKNINGER

Ansøger har samme dag indleveret MA 2000 01265

(21) MA 2000 01265

(54) Kombineret bagagevogn og cykelanhænger

(51)-Cl.12 02

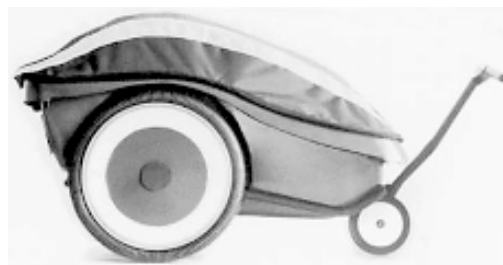
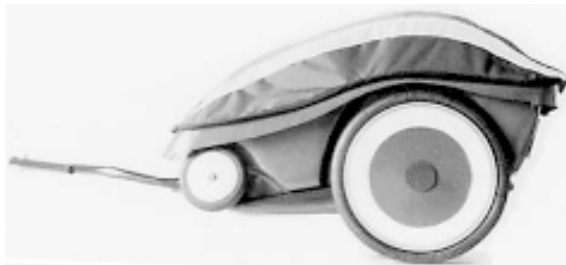
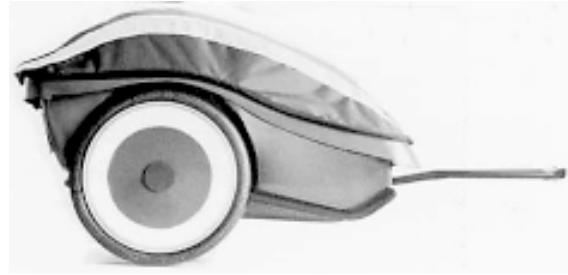

(71)ANSØGER(E):

Sociale Werkvoorziening De Friese Wouden, a public corporation under the laws of The Netherlands, also trading under the name Woudengroup, Amperelaan 2, NL-9207 AM Drachten, Holland

(74)FULDMÆGTIG:

Hofman-Bang A/S, Åboulevarden 17, 8100 Århus C, Danmark

(72)FREMBRINGER(E):

Roland Pieter Halma, Corellistraat 69 C, 8915 BS LEEUWARDEN, Holland

(30)PRIORITET:

2000-05-25 WO DM/052047

(22)ANSØGNINGSDATO:

2000-11-24

(66)BEMÆRKNINGER

Ansøger har samme dag indleveret MA 2000 01264

(21) MA 2000 01286

(54) Kombineret bord og telefonholder

(51)-Cl.06 03;14 03

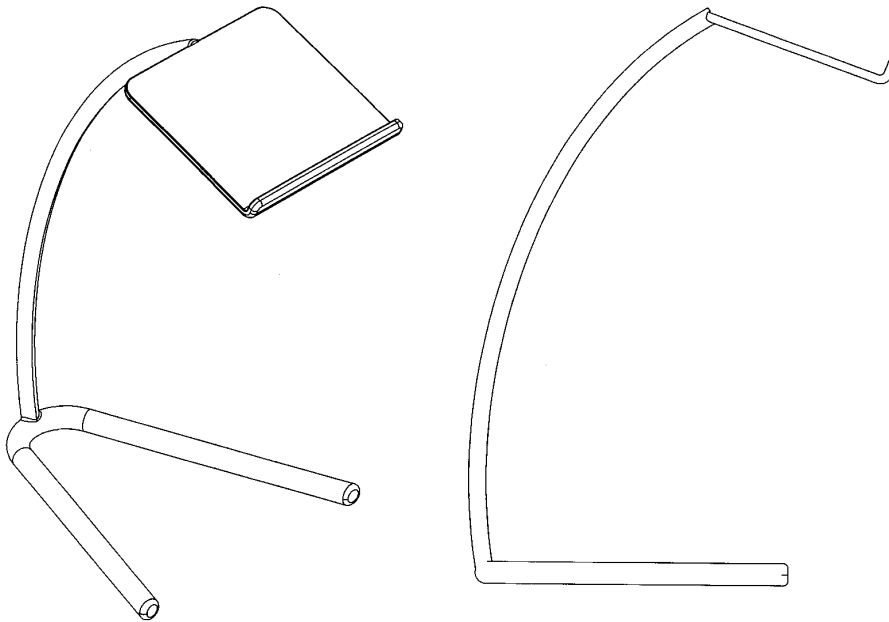

(71)ANSØGER(E):
(72)FREMBRINGER(E):
(22)ANSØGNINGSDATO:

David Nadji, Spangsbjergghaven 18, 6700 Esbjerg, Danmark
David Nadji, Spangsbjergghaven 18, 6700 Esbjerg, Danmark
2000-11-27

(21) MA 2000 01317

(54) En bakke til potteplanter

(51)-Cl.09 03

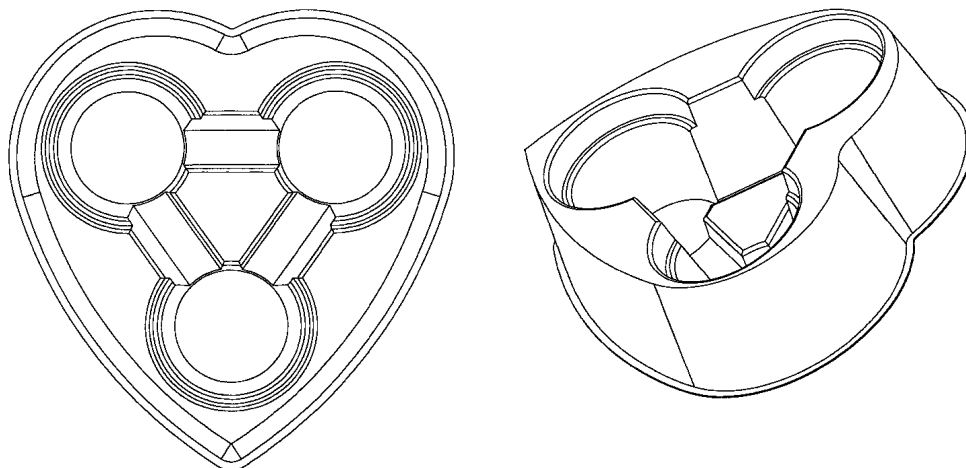

(71)ANSØGER(E):
(74)FULDMÆGTIG:
(72)FREMBRINGER(E):
(22)ANSØGNINGSDATO:

Gartneriet Rosborg Bellinge A/S, Brændekildevej 43, 5250 Odense SV, Danmark
GPL International as, Lavsenvænget 18, 5200 Odense V, Danmark
Jens Peter Kappel, c/o Gartneriet Rosborg Bellinge A/S, Brændekildevej 43, 5250 Odense SV, Danmark
2000-11-30

(21) MA 2000 01325

(54) En drikke- og skænkeanordning til en dåse

(51)-Cl.09 07



(71)ANSØGER(E):
(72)FREMBRINGER(E):
(22)ANSØGNINGSDATO:

Bent Hjort Olsen, Roskildevej 133, 3400 Hillerød, Danmark
Bent Hjort Olsen, Roskildevej 133, 3400 Hillerød, Danmark
2000-12-01

(21) MA 2000 01331

(54) En begravelsesurne

(51)-Cl.99

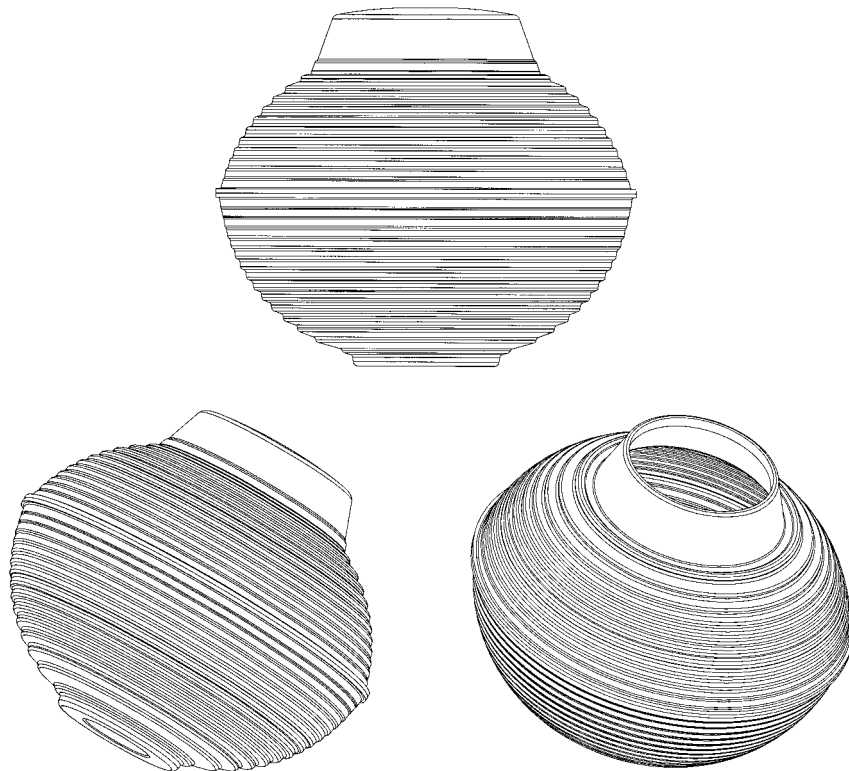

(71)ANSØGER(E):
(72)FREMBRINGER(E):
(22)ANSØGNINGSDATO:

Sigfred Munk, Snareager 45, 7120 Vejle Øst, Danmark
Sigfred Munk, Snareager 45, 7120 Vejle Øst, Danmark
2000-12-05

(21) MA 2000 01350

(54) 1-2) kombineret dekorationssten og olielampe

(51)-Cl.11 02;26 01

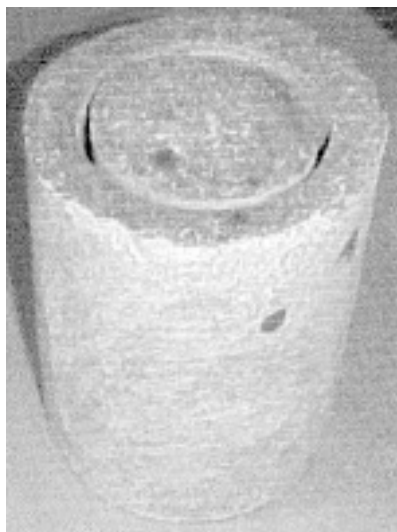
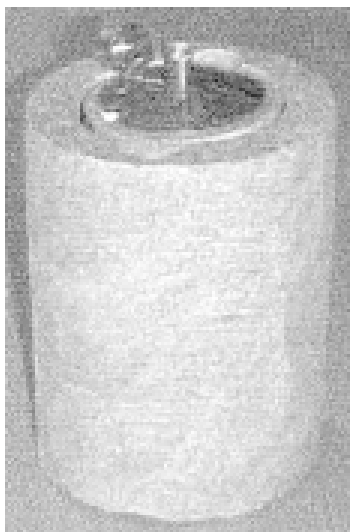

Løbenr. 1

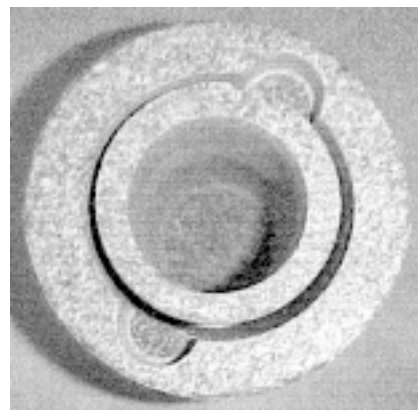

Løbenr. 2

(71)ANSØGER(E):
 (72)FREMBRINGER(E):
 (22)ANSØGNINGSDATO:
 (66)BEMÆRKNINGER

Erik Jørgensen, Heimdalsvej 16, 7200 Grindsted, Danmark
 Erik Jørgensen, Heimdalsvej 16, 7200 Grindsted, Danmark
 2000-12-09
 Ansøger har samme dag indleveret MA 2001 00038

(21) MA 2001 00008

(54) Et låg til en beholder til husholdningsbrug

(51)-Cl.07 07

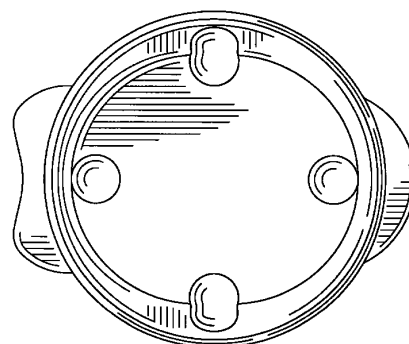
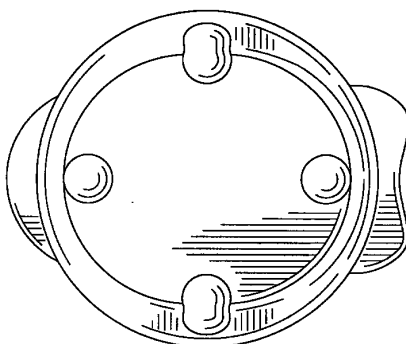
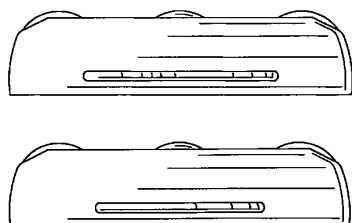
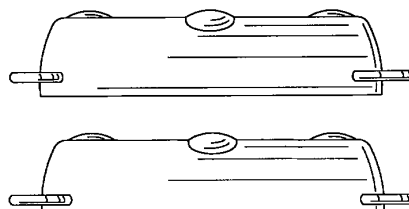
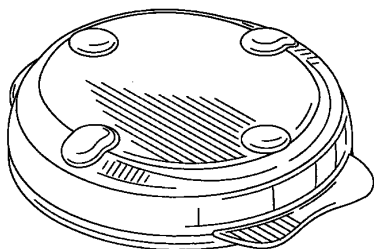

(71)ANSØGER(E):
 (74)FULDMÆGTIG:
 (72)FREMBRINGER(E):
 (30)PRIORITET:
 (22)ANSØGNINGSDATO:
 (66)BEMÆRKNINGER

Dart Industries Inc., 14901 S. Orange Blossom Trail, Orlando, FL 32837, USA
 Hofman-Bang A/S, Hans Bekkevolds Allé 7, 2900 Hellerup, Danmark
 D. Scott Miller, 14150 Colonial Grand Blvd., Apt. 1314, Orlando, Florida 32837, USA
 2000-07-10 US 29/126,251
 2001-01-04
 Ansøger har samme dag indleveret MA 2001 00006;MA 2001 00007

(21) MA 2001 00034

(54) En kande med låg

(51)-Cl.07 07

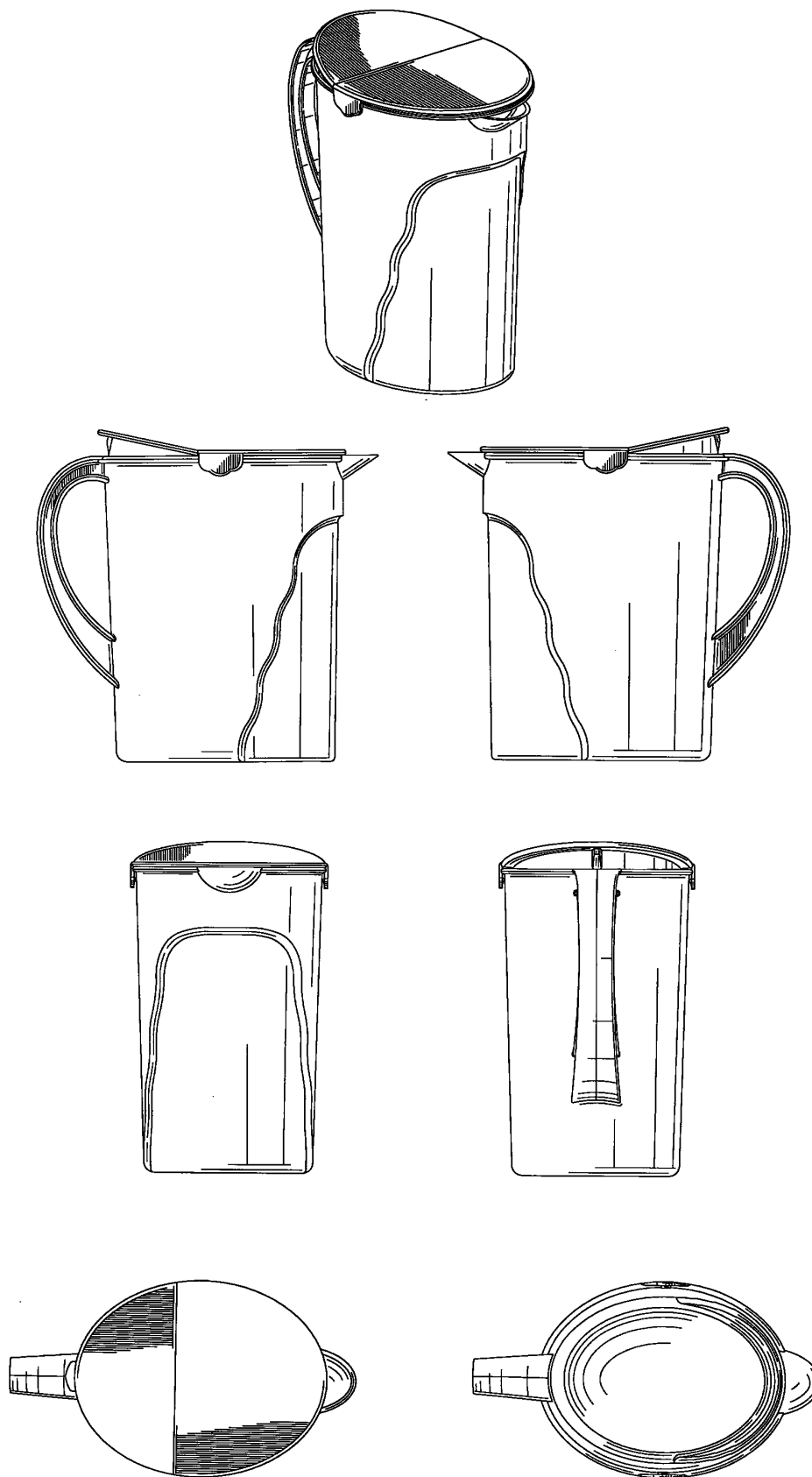

(71)ANSØGER(E):
 (74)FULDMÆGTIG:
 (72)FREMBRINGER(E):

Dart Industries Inc., 14901 S. Orange Blossom Trail, Orlando, FL 32837, USA
 Hofman-Bang A/S, Hans Bekkevolds Allé 7, 2900 Hellerup, Danmark
 Stig Lillelund, Garderhøjvej 33, 2820 Gentofte, Danmark; Jacob Heiberg, Grønnevænge 15, 2920 Charlottenlund, Danmark; Hanne Dalsgaard Jeppesen, Rudevang 108, 2840 Holte, Danmark; Robert H.C.M. Daenen, , Residentie Osbroek, Parklaan 48E, Bus 11, B-9300 Aalst, , Belgien
 2000-07-25 US 29/126,860
 (30)PRIORITET:
 (22)ANSØGNINGSDATO: 2001-01-09

(21) MA 2001 00038

(54) 1-2) Kombineret dekorationssten og olielampe

(51)-Cl.11 02;26 01

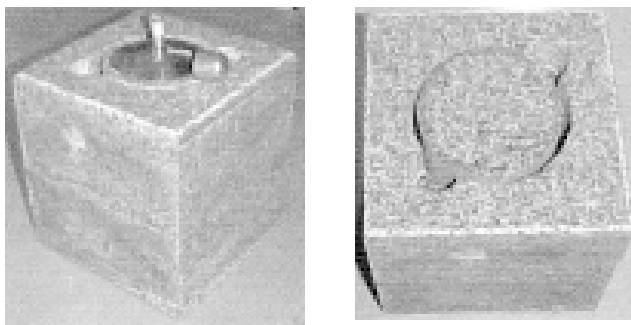

Løbenr. 1

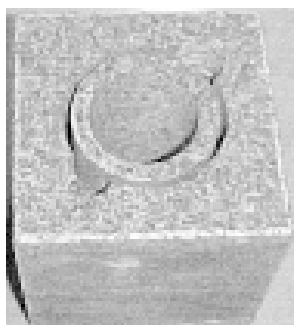

Løbenr. 2

(71)ANSØGER(E):
(72)FREMBRINGER(E):
(22)ANSØGNINGSDATO:
(66)BEMÆRKNINGER

Erik Jørgensen, Heimdalsvej 16, 7200 Grindsted, Danmark
Erik Jørgensen, Heimdalsvej 16, 7200 Grindsted, Danmark
2000-12-09
Ansøger har samme dag indleveret MA 2000 01350

(21) MA 2001 00069

(54) Et sofabord

(51)-Cl.06 03



(71)ANSØGER(E):
(74)FULDMÆGTIG:
(72)FREMBRINGER(E):
(30)PRIORITET:
(22)ANSØGNINGSDATO:
(66)BEMÆRKNINGER

Christophe Walch, St. Alban Rheinweg 170, CH-4052 Basel, Schweiz
Crival Development ApS, Hovedvejen 14, Hjarnø, 8700 Horsens, Danmark
Christophe Walch, St. Alban Rheinweg 170, CH-4052 Basel, Schweiz
2000-05-24 CH 127018
2000-11-21
Ansøger har samme dag indleveret MA 2000 01247

(21) MA 2001 00070

(54) En lampe

(51)-Cl.26 05



(71)ANSØGER(E):
(74)FULDMÆGTIG:
(72)FREMBRINGER(E):
(30)PRIORITET:
(22)ANSØGNINGSDATO:
(66)BEMÆRKNINGER

Christophe Walch, St. Alban Rheinweg 170, CH-4052 Basel, Schweiz
Crival Development ApS, Hovedvejen 14, Hjarnø, 8700 Horsens, Danmark
Christophe Walch, St. Alban Rheinweg 170, CH-4052 Basel, Schweiz
2000-05-24 CH 127018
2000-11-21
Ansøger har samme dag indleveret MA 2001 00071

(21) MA 2001 00071

(54) En lysekrone

(51)-Cl.26 05



(71)ANSØGER(E):
(74)FULDMÆGTIG:
(30)PRIORITET:
(22)ANSØGNINGSDATO:
(66)BEMÆRKNINGER

Christophe Walch, St. Alban Rheinweg 170, CH-4052 Basel, Schweiz
Crival Development ApS, Hovedvejen 14, Hjarnø, 8700 Horsens, Danmark
2000-05-24 CH 127018
2000-11-21
Ansøger har samme dag indleveret MA 2001 00070

(21) MA 2001 00072

(54) En paletkniv

(51)-Cl.07 02

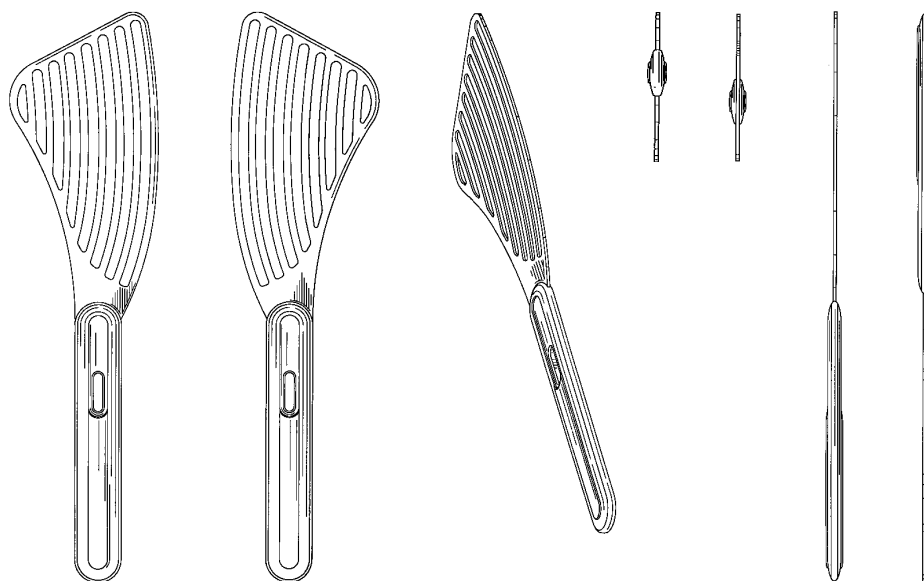

(71)ANSØGER(E):

(74)FULDMÆGTIG:

(72)FREMBRINGER(E):

(30)PRIORITET:

(22)ANSØGNINGSDATO:

Dart Industries Inc., 14901 S. Orange Blossom Trail, Orlando, FL 32837, USA

Hofman-Bang A/S, Hans Bekkevolds Allé 7, 2900 Hellerup, Danmark

Hanno Kortleven, Mottantstraat 52 - Bus 2, B-9308 Hofstade, Belgien ; Victor J. J. Cautereels, Schawijkstraat 31, B-2520 Ranst, Belgien

2000-08-11 US 29/127,868

2001-01-16

Registrerede mønstre

(11) Ansøgningsnummer	(44) Bekendtgjort i Reg. Tid. nr.	(11) Registreringsnummer	(15) Registreringsdato	(18) Registreringen er gyldig til
MA 1999 01410		MR 2001 00093	20010124	20041208
MA 2000 00495		MR 2001 00094	20010124	20050503
MA 2000 00518		MR 2001 00095	20010124	20050509
MA 2000 00669		MR 2001 00096	20010124	20050619
MA 2000 00743		MR 2001 00097	20010124	20050718
MA 2000 00774		MR 2001 00098	20010124	20050725
MA 2000 00775		MR 2001 00099	20010124	20050726
MA 2000 00804		MR 2001 00100	20010124	20050801
MA 2000 00817		MR 2001 00101	20010124	20050804
MA 2000 00830		MR 2001 00102	20010124	20050809
MA 2000 00849		MR 2001 00103	20010124	20050810
MA 2000 00903		MR 2001 00104	20010124	20050822
MA 2000 00913		MR 2001 00105	20010124	20050824
MA 2000 00914		MR 2001 00106	20010124	20050824
MA 2000 00945		MR 2001 00107	20010124	20050901
MA 2000 00946		MR 2001 00108	20010124	20050901
MA 2000 00954		MR 2001 00109	20010124	20050906
MA 2000 01009		MR 2001 00110	20010124	20050919
MA 2000 01014		MR 2001 00111	20010124	20050920
MA 2000 01015		MR 2001 00112	20010124	20050920
MA 2000 01078		MR 2001 00113	20010124	20051006
MA 2000 01079		MR 2001 00114	20010124	20051006
MA 2000 01080		MR 2001 00115	20010124	20051006
MA 2000 01084		MR 2001 00116	20010124	20051006
MA 2000 01085		MR 2001 00117	20010124	20051006
MA 2000 01086		MR 2001 00118	20010124	20051006
MA 2000 01087		MR 2001 00119	20010124	20051006
MA 2000 01088		MR 2001 00120	20010124	20051006
MA 2000 01089		MR 2001 00121	20010124	20051009
MA 2000 01125		MR 2001 00122	20010124	20050804
MA 2000 01126		MR 2001 00123	20010124	20050804
MA 2000 01127		MR 2001 00124	20010124	20050804

Henlagte, afslåede eller tilbagetagne mønsteransøgninger

Henlagte, afslåede eller tilbagetagne mønsteransøgninger, som er offentligt tilgængelige

(21) Ansøgningsnummer	(44) Bekendtgjort i Tidende nr.	(43) Offentliggjort i tidende
(21) MA 2000 00487	(44)	(43)
(21) MA 2000 00689	(44)	(43)

Fornyelse af mønsterregistreringer

Fornyelse af registreringer foretaget i medfør af lov om mønstre nr. 218 af 27. maj 1970

(11) Registreringsnummer	(18) Gyldig til
MR 1996 00564	20050715
MR 1996 00567	20050715
MR 1996 00566	20050715
MR 1996 00565	20050715
MR 1996 01139	20050716
MR 1996 01103	20050922
MR 1996 01102	20050922
MR 1992 00098	20060222
MR 1996 00726	20050815
MR 1996 00725	20050815
MR 1996 00769	20050922
MR 1992 00651	20051107
MR 1997 00095	20050719
MR 1996 01143	20050719
MR 1996 00807	20050926
MR 1996 00925	20050827
MR 1996 00693	20050816
MR 1992 00117	20060313
MR 1992 00215	20060130
MR 1993 00087	20060125

Udslettelser af registreringer

Udslettelser af registreringer foretaget i medfør af lov om mønstre nr. 218 af 27. maj 1970

(11)MR 1996 00487

(11)MR 1996 01100



**Patent- og
Varemærkestyrelsen**

Erhvervsministeriet

Helgeshøj Allé 81
2630 Taastrup

Tlf. 4350 8000

Fax 4350 8001

E-post pvs@dkpto.dk

www.dkpto.dk

Pr. 1. februar 2001

Patenter

Supplerende beskyttelsescertifikater

Brugsmodeller

Chips (halvledertopografier)

Mønstre (design)

Vare- og fællesmærker

Skorstensmærker og kontorflag

Kommunevåbener og -segl

Publikationer

Erhvervsservice

Kopiservice

Kurser og foredrag

Prisliste vedrørende internationale ansøgninger (PCT) og europæiske patentansøgninger (EPK) samt vedrørende ansøgninger om international varemærkeregistriering og EU-varemærkeregistriering kan fås ved henvendelse til Patent- og Varemærkestyrelsen.

**E
T
S
I
L
S
I
S
R
I
S
P**

(12-1-02/01) IS/PR Udgivet 18. dec. 2000

Patenter

	kr.
1. Ansøgningsgebyr	
a. Grundgebyr	3000,00
b. Tillægsgebyr for hvert patentkrav ud over 10	300,00
2. Gebyrer for nyhedsundersøgelse af international type (PL §9)	
I Når den svenske patentmyndighed er nyhedsundersøgende:	
a. Grundgebyr	7090,00
b. Tillægsgebyr for hvert krav ud over 10	115,00
c. Ekspeditionsgebyr	500,00
II Når Den Europæiske Patentmyndighed er nyhedsundersøgende:	
a. Grundgebyr	
1. For en prioritetsgivende ansøgning	7090,00
2. I alle andre tilfælde	11120,00
b. Ekspeditionsgebyr	500,00
3. Gebyr for senere indlevering af dansk oversættelse af international ansøgning	1100,00
4. Genoptagelsesgebyr	700,00
5. Patentmeddelelsesgebyr	
a. Grundgebyr	2850,00
b. Tillægsgebyr for hver side ud over 35 sider	80,00
c. Tillægsgebyr for hvert patentkrav, for hvilket der ikke er betalt ansøgningsgebyr	300,00
6. Gebyr for publicering af oversættelser af europæiske patentskrifter	
a. Grundgebyr	1700,00
b. Tillægsgebyr for hver side ud over 35 sider	80,00
7. Gebyr for publicering af ændrede danske patentskrifter	
a. Grundgebyr	2850,00
b. Tillægsgebyr for hver side ud over 35 sider	80,00
8. Gebyr for publicering af ændrede oversættelser af europæiske patentskrifter	
a. Grundgebyr	1700,00
b. Tillægsgebyr for hver side ud over 35 sider	80,00
9. Genoprettelsesgebyr	3000,00
10. Årsgebyrer	
1. gebyrår	500,00
2. gebyrår	500,00
3. gebyrår	500,00
4. gebyrår	1100,00
5. gebyrår	1250,00
6. gebyrår	1400,00
7. gebyrår	1600,00
8. gebyrår	1800,00
9. gebyrår	2050,00
10. gebyrår	2300,00
11. gebyrår	2550,00
12. gebyrår	2800,00
13. gebyrår	3050,00
14. gebyrår	3300,00
15. gebyrår	3600,00
16. gebyrår	3900,00
17. gebyrår	4200,00
18. gebyrår	4500,00
19. gebyrår	4800,00
20. gebyrår	5100,00

Årsgebyrer, der betales senere end forfaldsdag, forhøjes med 20%.
Gebyret skal være betalt inden 6 måneder efter forfaldsdagen.

11. Gebyr for fremsættelse af indsigelse	2500,00
12. Gebyr for administrativ omprøvning	7000,00
13. Klagegebyr	8000,00

Ovennævnte priser skal ikke tillægges moms

Supplerende beskyttelsescertifikater

1. Ansøgningsgebyr	3000,00
2. Genoptagelsesgebyr	600,00
3. Genoprettelsesgebyr	3000,00
4. Årsgebyr pr. påbegyndt gebyrår	5100,00

Årsgebyrer, der betales senere end forfaldsdag, forhøjes med 20%.
Gebyret skal være betalt inden 6 måneder efter forfaldsdagen.

5. Gebyr for administrativ omprøvning	1500,00
--	---------

Der skal betales et gebyr på 7000 kr. for eventuel omprøvning af grundpatentet

6. Klagegebyr	4000,00
----------------------------	---------

Ovennævnte priser skal ikke tillægges moms

Brugsmodeller

	kr.
1. Ansøgningsgebyr	2000,00
2. Gebyr for senere indlevering af dansk oversættelse af international ansøgning	1100,00
3. Genoptagelsesgebyr	400,00
4. Fornylsesgebyrer	
For 1. periode	2000,00
For 2. periode	3000,00

Fornylsesgebyrer, der betales efter udløbet af den pågældende registreringsperiode, forhøjes med 20%.

5. Gebyr for prøvning før eller efter registrering	4000,00
6. Gebyr for behandling af anmodning om udslettelse	2000,00
7. Gebyr for bekendtgørelse af ændret registrering og publicering af ændret formulering	1100,00
8. Klagegebyr	5000,00

Ovennævnte priser skal ikke tillægges moms

Chips (halvledertopografier)

	kr.
1. Ansøgningsgebyr	1500,00
2. Gebyr for behandling af anmodning af overførelse af ansøgning om registrering	1000,00
3. Klagegebyr	4000,00

Ovennævnte priser skal ikke tillægges moms

Mønstre (design)

1. Ansøgningsgebyr	kr. 1300,00
Tillægsgebyrer:	
a. Ved samregistrering for hvert mønster ud over det første	800,00
b. For bekendtgørelse af hver afbildning ud over den første	400,00
2. Genoptagelsesgebyr	200,00
3. Fornylsesgebyr	2200,00
Tillægsgebyr ved fornyelse:	
Ved samregistrering for hvert mønster ud over det første	1100,00
Fornylsesgebyrer inkl. tillægsgebyr, der betales efter udløbet af den pågældende registreringsperiode, forhøjes med 20%.	
4. Klagegebyr	4000,00
Ovennævnte priser skal ikke tillægges moms	

Vare- og fællesmærker

1. Ansøgningsgebyr	kr. 2350,00
a. Grundgebyr	2350,00
b. Tillægsgebyr for hver klasse ud over 3	600,00
Der er i alt 42 klasser	
2. Gebyr for videreførelse af Madrid-Protokol-registrering som dansk vare- eller fællesmærke-ansøgning	1500,00
3. Fornylsesgebyr	
a. Grundgebyr	2350,00
b. Tillægsgebyr for hver klasse ud over 3	600,00
Fornylsesgebyrer inkl. tillægsgebyr, der betales efter udløbet af den pågældende registreringsperiode, forhøjes med 20%.	
4. Gebyr for anmodning om deling af en ansøgning eller en registrering for hver udskilt ansøgning eller registrering	2000,00
5. Gebyr for fremsættelse af indsigelse	2500,00
6. Gebyr for administrativ ophævelse	2500,00
7. Klagegebyr	4000,00
8. Gebyr for underretning til indehaver af varemærkeret Arligt gebyr	1000,00
Ovennævnte priser skal ikke tillægges moms	

Skorstensmærker og kontorflag

1. Ansøgningsgebyr	kr. 2000,00
Ovennævnte pris skal ikke tillægges moms	

Kommunevåbener og -segl

1. Ansøgningsgebyr	kr. 2000,00
Ovennævnte pris skal ikke tillægges moms	

Publikationer

1. Årsabonnement	kr.
a. Dansk Patenttidende	1000,00
b. Patentskrifter	
– på papir	8000,00
– på CD-ROM (SPACE-DK)	5000,00
c. Dansk Patentregister	400,00
d. Sammendrag af almindeligt tilgængelige danske patentansøgninger	
– Alle sektioner	8000,00
– sektion A	1600,00
– sektion B	1600,00
– sektion C07 + C12	1600,00
– sektion C, resten	900,00
– sektion D	500,00
– sektion E	900,00
– sektion F	900,00
– sektion G	900,00
– sektion H	900,00
e. Oversættelser af EP-skrifter	8000,00
f. Dansk Brugsmodeltidende	600,00
g. Brugsmodelskrifter	8000,00
h. Dansk Varemærketidende	1000,00
i. Dansk Varemærkeregister	200,00
j. Varemærke-særtidende med §13-afslag	100,00
k. Varemærkeindsigelsestidende	200,00
l. Nye danske varemærkeansøgninger, ugeliste	450,00
m. Dansk Mønstertidende	600,00
n. Dansk Mønsterregister	200,00
o. Patenthåndbog, ved tegning af abonnement	500,00
– løsblade hertil, pr. side	10,00
p. Brugsmodelhåndbog, ved tegning af abonnement	500,00
– løsblade hertil, pr. side	10,00
q. Ankenævnskendelser	
– alle kendelser	4200,00
– kendelser/patent- og brugsmodelområdet	2000,00
– kendelser/vare- og fællesmærkeområdet	2000,00
– kendelser/mønster- og chipsområdet	400,00

Abonnementer tillægges porto

2. Løssalg	
a. Dansk Patenttidende	40,00
b. Dansk Patentregister	400,00
c. Sammendrag af alm. tilgængelige patentansøgninger	30,00
d. Dansk Varemærketidende	40,00
e. Dansk Varemærkeregister	200,00
f. Varemærke-særtidende med §13-afslag	100,00
g. Varemærkeindsigelsestidende	200,00
h. Varemærkeindsigelsestidende, udk. 1995	300,00
i. Dansk Mønstertidende	40,00
j. Dansk Mønsterregister	200,00
k. Dansk Brugsmodeltidende	40,00
l. Sammendrag af alm. tilgængelige brugsmodelansøgninger	30,00
m. Fremlæggelses- og patentskrifter på CD-ROM (SPACE-DK)	
– 1993-2000, pr. årgang	5000,00
– 1990-1992, pr. årgang	2000,00

Ovennævnte priser skal ikke tillægges moms

Fremlæggelses-, patent- og brugsmodelskrifter samt oversættelser af EP-skrifter leveres til gældende kopipris

3. Love og bekendtgørelser vedr. industriel ejendomsret	12,00-33,00
4. Andre publikationer	
a. Varemærkeklassifikation	
– alfabetisk liste	500,00
– klassedelt liste	400,00
b. Mønsterklassifikation	35,00
– ændringer og tilføjelser hertil	15,00
5. "Fra væsen til virksomhed", Danske patenter gennem 100 år (fås på dansk og engelsk), inkl. moms	195,00

Ovennævnte priser tillægges moms, hvis andet ikke er angivet

Erhvervsservice

	kr.
1. Timepris*	900,00
2. Løbende overvågninger	
a. Overvågning af ansøgninger Overvågning af dansk patent-, brugsmode-, mønster- eller varemærkeansøgning sammensættes af: Pris pr. år	1500,00
Pris pr. meddelelse	375,00
b. Øvrige overvågninger beregnes efter timepris Hertil skal lægges evt. online-udgifter	
3. Navneundersøgelser*	
a. International undersøgelse af patentrettigheder i 1-2 navne inkl. op til 40 referencer	2500,00
Yderligere referencer, pr. reference	16,00
Yderligere navne, pr. navn	750,00
b. Undersøgelse af patent- og brugsmode-rettigheder med gyldighed for Danmark i 1-2 navne	1800,00
Yderligere navne, pr. navn	375,00
c. Øvrige navneundersøgelser beregnes efter timepris Hertil skal lægges evt. online-udgifter	
4. Patentfamilieundersøgelser og statusundersøgelser*	
a. Patentfamilieundersøgelse	1000,00
b. Patentfamilieundersøgelse, inkl. status	2000,00
c. Statusundersøgelse af udenlandske rettigheder Første nummer	750,00
Pr. følgende nummer	375,00
d. Statusundersøgelse af danske rettigheder, pr. nummer	375,00
e. Øvrige undersøgelser beregnes efter timepris Hertil skal lægges evt. online-udgifter	
5. Kollisionsundersøgelser af varemærker, inkl. 3 klasser*	
Yderligere klasser, pr. 10 klasser	500,00
6. Skanning af varemærker*	
a. Første klasse	500,00
b. Yderligere klasser, pr. klasse	200,00
c. Skanning af alle 42 klasser	3000,00
7. LOGO-skanning* , inkl. op til 25 referencer	2100,00
Yderligere referencer, pr. 25 referencer	500,00
8. Varemærkedatabase*	
a. Første klasse	3000,00
b. Yderligere klasser - op til 4, pr. klasse	1500,00
9. Skanning af varemærker ansøgt eller registreret i udlandet*	
a. Første klasse for 1-2 lande	1000,00
b. Følgende lande, pr. land	500,00
c. Følgende klasser, pr. klasse	200,00
10. Pris for levering pr. telefax	75,00

* Hastelevering kan aftales mod pristillæg.

Ovennævnte priser tillægges moms

Kopiservice

	kr.
1. Fotokopier af patent- og brugsmodepublikationer	
a. Pris pr. publikation indtil 200 sider	50,00
b. Publikationer ud over 200 sider: pris efter aftale	
2. Fotokopier, taget på læsesalen ved kontant betaling, pr. side, inkl. moms	3,00
3. Udenlandske patentpublikationer, der ikke findes i egne samlinger	
I ved hjemtagning fra udlandet:	
a. Pris for hjemtagning	100,00
b. Pris pr. publikation	100,00
Hjemtagning af sagsakter fra USA og patentpublikationer og sagsakter fra Sydafrika: Pris efter aftale.	
II ved levering af tilsvarende publikation fra egne samlinger:	
a. Identifikation	100,00
b. Kopipris (se pkt. 1)	
4. Engelsksprogede sammendrag, der ikke findes i egne samlinger, pr. sammendrag	
	50,00
5. Tidsskriftsartikler o.l., der ikke findes i egne samlinger	
a. Pris for hjemtagning	100,00
b. Pris pr. artikel	100,00
6. Aktindsigt i europæiske patenter og patentansøgninger	
a. Ekspedition (inkl. EPO-gebyr)	315,00
b. Kopier	
- ved tilsendelse, pr. side	3,25
- ved afhentning, pr. side	2,50
- ved afhentning og kontant betaling, pr. side inkl. moms	3,00
7. Databaseudskrift vedr. en varemærkeretlighed	50,00
Ovennævnte priser tillægges moms, hvis andet ikke er angivet	
8. Bekræftet kopi af en patent-, brugsmode-, mønster- eller varemærkeansøgning	300,00
Hertil skal lægges kopiprisen (3,25 kr. pr. side)	
9. Bekræftet udskrift af patent-, certifikat-, brugsmode-, topografi-, mønster- eller varemærkesagsregistret	300,00
10. Bekræftet udskrift af registret over kommunevåbener og -segl eller registret over skorstensmærker og kontorflag ..	200,00
11. Udskrift af patent-, certifikat-, brugsmode-, topografi-, mønster- eller varemærkesagsregistret, registret over kommunevåbener og -segl eller registret over skorstensmærker og kontorflag	50,00
Ovennævnte priser skal ikke tillægges moms	
12. Priser for levering	
a. Levering pr. telefax	75,00
b. Ekspreslevering pr. telefax	275,00
c. Ekspreslevering pr. post	200,00
Hertil lægges porto	
Ovennævnte priser tillægges moms	

Kurser og foredrag

	kr.
1. Kurser	
Priser på åbne og virksomhedsinterne kurser fås ved direkte henvendelse til KursusCentret	
2. Foredrag*	
Første time	2000,00
Følgende timer, pr. time	1500,00
* Særpriser afhængig af deltagerantal og forberedelsestid	
Ovennævnte priser tillægges moms	

INID-koder

Internationally agreed Numbers for the Identification of Data (INID)

- (11) Serial number of the registration
- (15) Date of the registration
- (17) Expected duration of the registration/
renewal
- (18) Expected expiration date of the registra-
tion/renewal
- (21) Serial number of the application
- (22) Date of filing of the application
- (23) Exhibition priority data
- (24) Date from which the industrial design
right has effect
- (29) Indication of the form in which the
industrial design is filed
- (30) Data relating to priority under the Paris
Convention
- (43) Date of publication of the industrial
design before examination
- (44) Date of publication of the industrial
design after examination
- (45) Date of publication of the registered
industrial design
- (46) Date of expiration of deferment
- (51) Class and subclass of the Locarno
Classification
- (54) Designation of article(s) or product(s)
covered by the industrial design or title
of the industrial design
- (55) Reproduction of the industrial design
(e.g., drawing, photograph) and explana-
tions relating to the reproduction
- (57) Description of characteristic features of
the industrial design including indication
of colors
- (58) Date of recording of any kind of
amendment in the Register
- (62) Serial number(s) and, if available, filing
date(s) of application(s), registration(s)
or document(s) related by division
- (66) Serial number(s) of application(s)
concerning design(s) which is(are)
variant(s) of the present one
- (71) Name(s) and address(es) of the
applicant
- (72) Name(s) of the creator(s)
- (73) Name(s) and address(es) of the
owner(s)
- (74) Name(s) and address(es) of the
representative(s)

Domestic Codes for the Identification of Data

- (DL) Data concerning license
- (DP) Data concerning pawning

Internationalt vedtagne Numre til Identifikation af Data (INID)

- Registreringsnummer
- Registreringsdato
- Forventet registreringsperiode/fornyelses-
periode
- Forventet udløbsdato for registrering/forny-
else
- Ansøgningsnummer
- Ansøgningsdato
- Udstillingsprioritetsoplysninger
- Indleveringsdato

- Model indleveret

- Konventionsprioritetsoplysninger

- Dato for offentlig tilgængelighed

- Bekendtgørelsesdato for ansøgningen

- Bekendtgørelsesdato for registreringen

- Udsættelsesdato

- Klasser
- Vareangivelse

- Mønstreet

- Beskrivelse herunder farver

- Dato for tilførsel/udslettelse

- Nummer på hovedansøgning eller udskilt
ansøgning

- Beslægtede ansøgninger

- Ansøgningsnavn og -adresse

- Frembringers navn og -adresse
- Indehavernavn og -adresse

- Fuldmægtignavn og -adresse

Interne koder til identifikation af data

- Licensoplysninger
- Pantoplysninger