



Patent- og  
Varemærkestyrelsen  
Erhvervsministeriet

# Dansk Mønster Tidende

## Indholdsfortegnelse

Bekendtgørelse af mønsteransøgninger .....	19
Fornyelse af mønsterregistreringer .....	31
Udslettelse af mønsterregistreringer .....	32
Prisliste .....	34

Abonnementsprisen for årgangen er 1000,- kr. Abonnement tegnes i Patent- og Varemærkestyrelsen, Helgeshøj Allé 81, 2630 Tåstrup, tlf. 43 50 85 35, Gironr. 4 02 05 53, hvor enkelte numre sælges for en pris af 40 kr.

Ansvarlig for redaktion: Niels Ravn  
Trykt hos Patent- og Varemærkestyrelsen

ISSN 0903-8825

## Bekendtgørelse af Mønsteransøgninger

Indsigelser mod registreringen skal fremsættes skriftligt i 2 eksemplarer til registreringsmyndigheden inden 2 måneder fra bekendtgørelsesdagen, jfr. lov om mønstre nr 218 af 27. maj 1970, § 18, stk. 2.  
Er det bekendtgjort, at model af mønstret er indleveret, kan dette ses i direktoratet.  
Hvis afbildningen er udført i farver, er dette angivet.  
Er mønstret forbilledt for et ornament, er dette angivet.

(21) MA 2000 00224

(54) 1-5) En beholder til mejeriprodukter, alle til et sæt

(51)-Cl.07 01



Løbenr. 1



Løbenr. 2

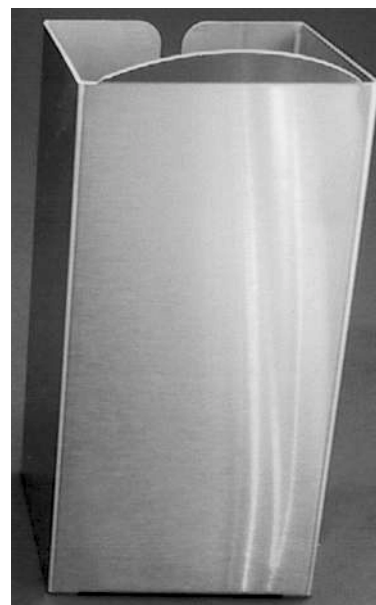
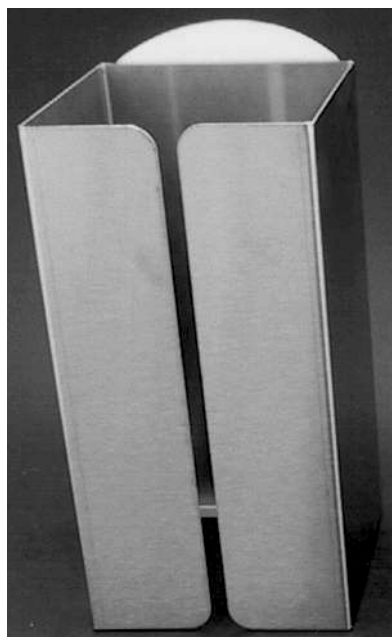

Løbenr. 3

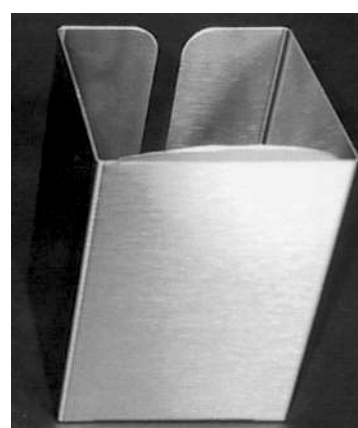
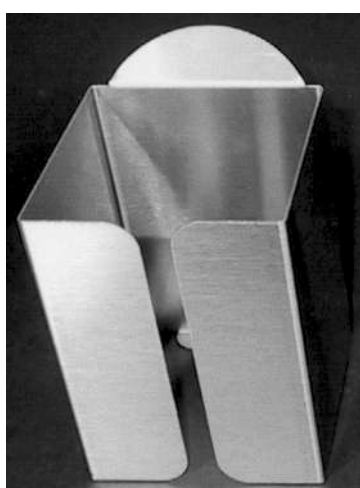

Løbenr. 4

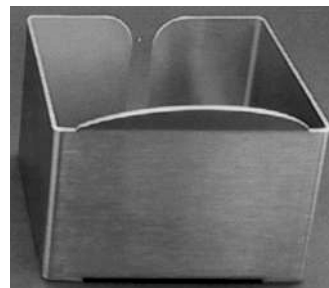
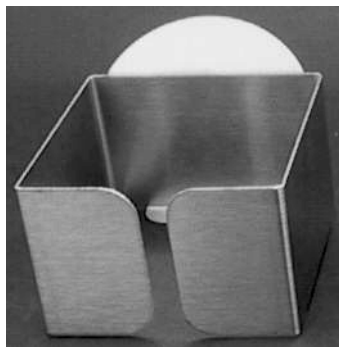

Løbenr. 5

(71)ANSØGER(E):  
 (72)FREMBRINGER(E):  
 (22)ANSØGNINGSDATO:

VM. Design ApS, Vassingerødvej 87C, 3540 Lyngø, Danmark  
 Lone Rasmussen, Ingrid Marievej 1, 3450 Allerød, Danmark  
 2000-02-29

(21) MA 2000 00705

(54) Ornament til absorberende papir

(51)-Cl.05 06;06 13

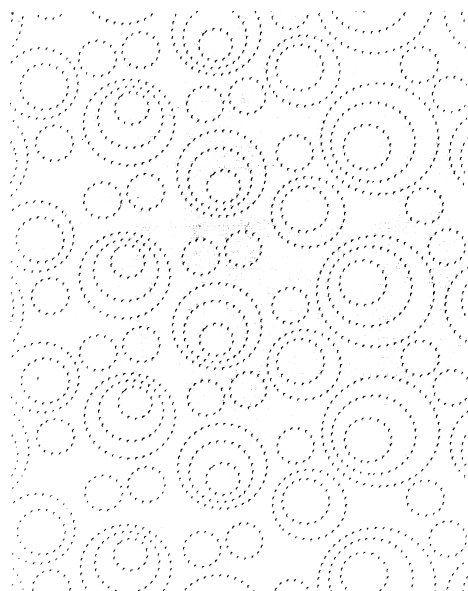

(71)ANSØGER(E):  
 (74)FULDMÆGTIG:  
 (72)FREMBRINGER(E):

SCA Hygiene Products GmbH, 176, Sandhofer Strasse, D-68264 Mannheim, Tyskland  
 Chas. Hude A/S, H.C. Andersens Boulevard 33, 1780 København V, Danmark  
 Rutger Thiellier, 20 Milton Avenue, London, N6 5QE, Storbritannien ; Ann Wessblad, Husargatan 33, S-41122  
 Göteborg, Sverige ; Ferdinand Hein, Zellstoffstrasse 3, 68305 Mannheim, Tyskland ; Günther Zöller,  
 Beethovenstr. 26, D-69198 Schriesheim, Tyskland

(30)PRIORITET:  
 (22)ANSØGNINGSDATO:  
 (57)BEMÆRKNINGER  
 (66)BEMÆRKNINGER

2000-01-04 WO DM/050 812  
 2000-07-04  
 Ornament  
 Ansøger har samme dag indleveret MA 2000 01377;MA 2000 01378;MA 2000 01379;MA 2000 01380;  
 MA 2000 01381;MA 2000 01382

(21) **MA 2000 00723**

(54) **Et spejl til overvågning**

(51)-Cl.06 07;10 05

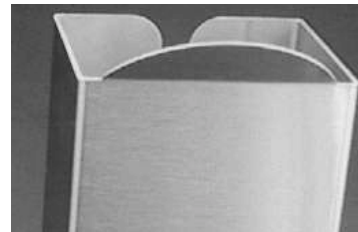

(71)ANSØGER(E):  
(72)FREMBRINGER(E):  
(22)ANSØGNINGSDATO:

DANCOP INTERNATIONAL A/S, Banegraven 6, 3550 Slangerup, Danmark  
Jørgen Peter Grynnerup, Frederikssundsvej 40, 3600 Frederikssund, Danmark  
2000-07-10

---

(21) MA 2000 00782

(54) En barnestol til dukker

(51)-Cl.21 01



(71)ANSØGER(E):  
(74)FULDMÆGTIG:  
(72)FREMBRINGER(E):  
(30)PRIORITET:  
(22)ANSØGNINGSDATO:  
(66)BEMÆRKNINGER

Zapf Creation AG, Möncheröderner Str. 13, 96472 Rödental, Tyskland  
Larsen & Birkeholm A/S, Skandinavisk Patentbureau, Banegårdspladsen 1, 1570 København V, Danmark  
Frank Pommé, Stockäcker 23, D-96472 Rödental, Tyskland  
2000-02-01 DE 400 01 108.5  
2000-07-26  
Ansøger har samme dag indleveret MA 2000 00777;MA 2000 00780;MA 2000 00781

(21) MA 2000 01107

(54) En monitor

(51)-Cl.14 02



(71)ANSØGER(E):  
(72)FREMBRINGER(E):  
(22)ANSØGNINGSDATO:

Klaus Peter Rath, Smakkegårdsvej 131 A, 2820 Gentofte, Danmark  
Klaus Peter Rath, Smakkegårdsvej 131 A, 2820 Gentofte, Danmark  
2000-10-17

(21) MA 2000 01122

(54) En pastil

(51)-Cl.01 01

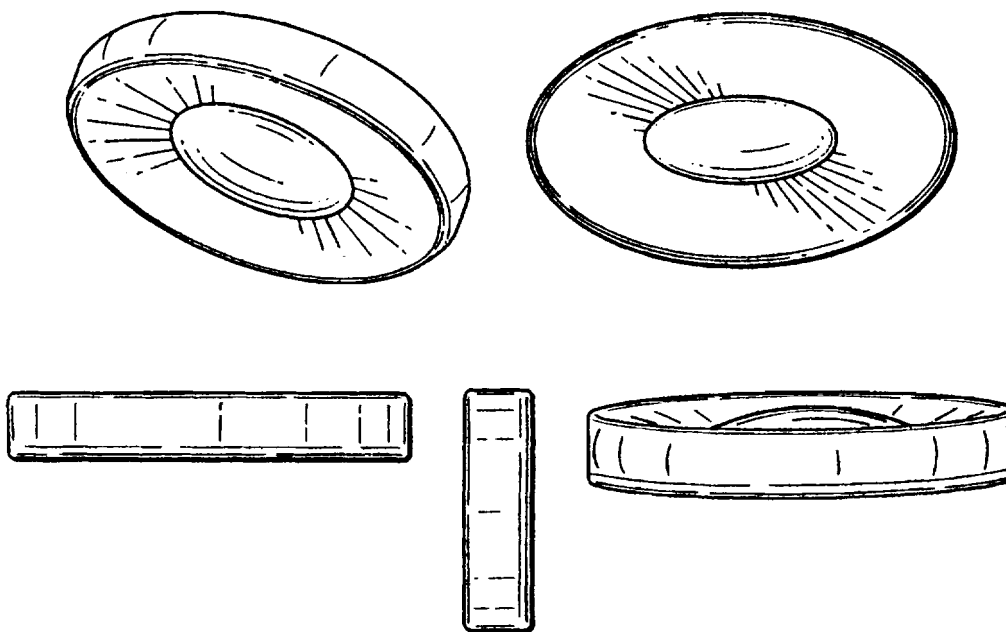

(71)ANSØGER(E):  
 (74)FULDMÆGTIG:  
 (72)FREMBRINGER(E):  
 (30)PRIORITET:  
 (22)ANSØGNINGSDATO:

Stephen H. Wolff, 29 Bradford Road, Scarsdale, New York 10583, USA  
 Budde, Schou & Ostenfeld A/S, Vester Søgade 10, 1601 København V, Danmark  
 Stephen H. Wolff, 29 Bradford Road, Scarsdale, New York 10583, USA  
 2000-08-21 US 29/128, 204  
 2000-10-19

(21) MA 2000 01124

(54) 1) En tavle 2) del dertil

(51)-Cl.19 06

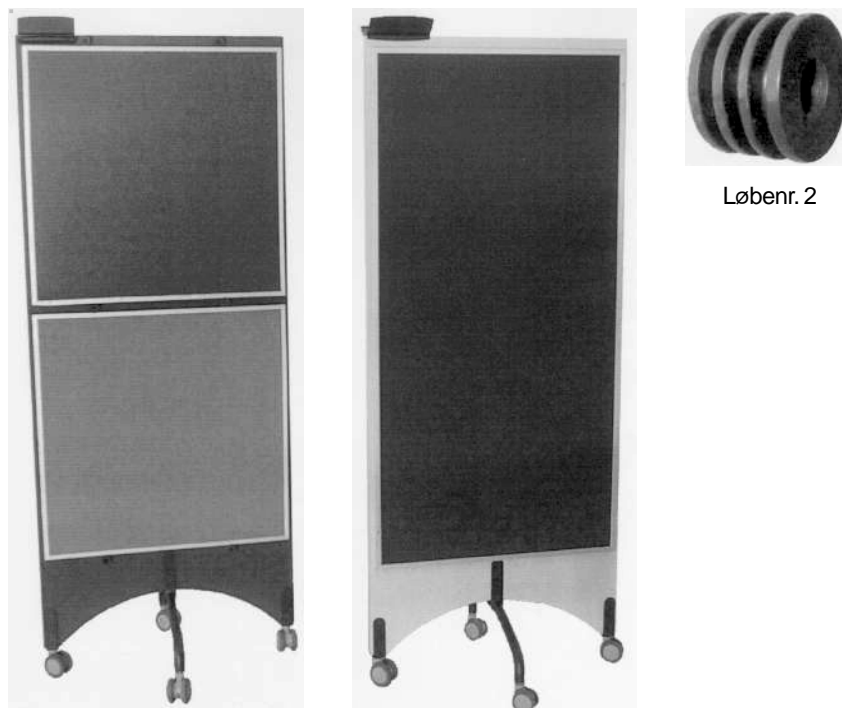

Løbenr. 1

(71)ANSØGER(E):  
 (74)FULDMÆGTIG:  
 (72)FREMBRINGER(E):  
 (22)ANSØGNINGSDATO:

SIS international a/s, Skovgårdsvej 23, 3200 Helsinge, Danmark  
 Plougmann, Vingtoft & Partners A/S, Sankt Annæ Plads 11, 1250 København K, Danmark  
 Henrik Almegaard Ohlsen, Vasehøjvej 10, 2920 Charlottenlund, Danmark  
 2000-10-23

(21) MA 2000 01142

(54) En sål til fodtøj

(51)-Cl.02 04

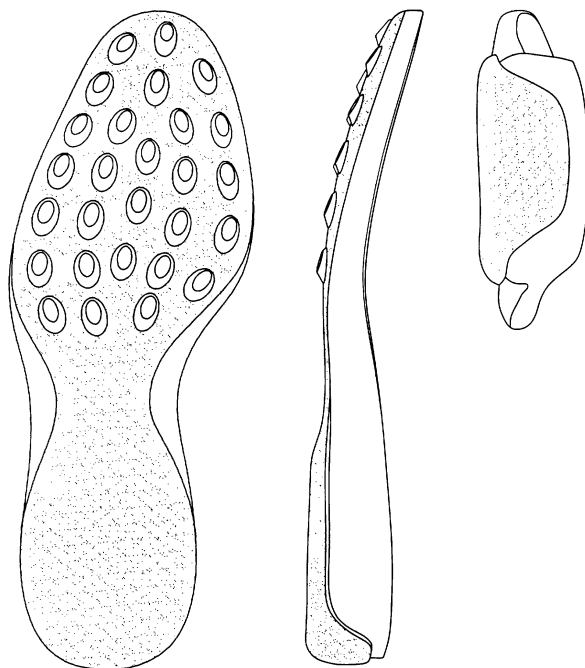

(71)ANSØGER(E):  
(74)FULDMÆGTIG:  
(72)FREMBRINGER(E):  
(30)PRIORITET:  
(22)ANSØGNINGSDATO:  
(66)BEMÆRKNINGER

EMA S.r.l., 2, Via S. Maria, I-63044 Comunanza, Italien  
Linds Patentbureau, Ellekrattet 20, 2950 Vedbæk, Danmark  
Diego Della Valle, Via Fratte 4396, I-63019 S. Elpidio a Mare, Italien  
2000-04-28 WO DM 051694  
2000-10-25  
Ansøger har samme dag indleveret MA 2000 00857;MA 2000 00858;MA 2000 00859;MA 2000 01394

(21) MA 2000 01248

(54) En indkastningssliske til nøgler

(51)-Cl.99 00

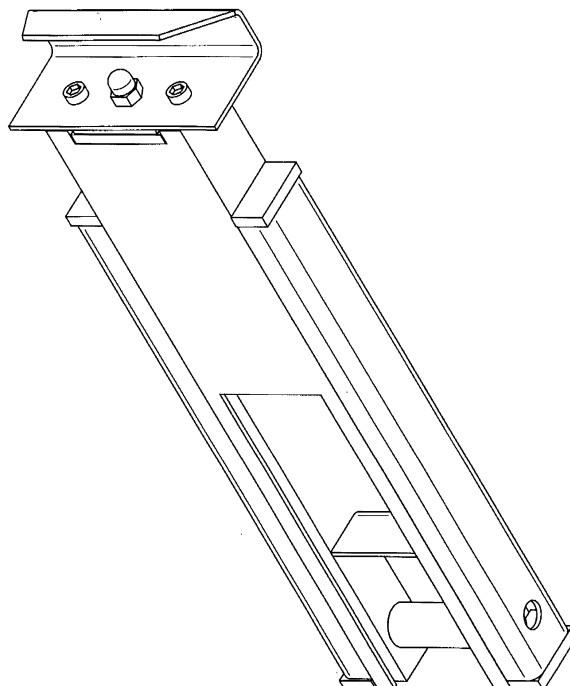

(71)ANSØGER(E):  
(72)FREMBRINGER(E):  
(22)ANSØGNINGSDATO:

Erling Worm, Lyngbjergvej 63, 7900 Nykøbing M, Danmark; Egon Worm, Hanstholmvej 68, 7700 Thisted, Danmark  
Erling Worm, Lyngbjergvej 63, 7900 Nykøbing M, Danmark; Egon Worm, Hanstholmvej 68, 7700 Thisted, Danmark  
2000-11-20

(21) MA 2000 01312

(54) En holder til fjernbetjening/mobiltelefon

(51)-Cl.14 03

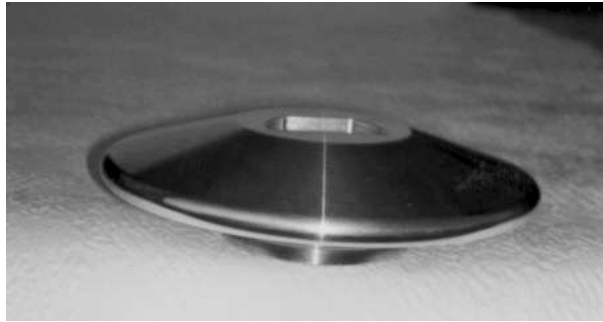

(71)ANSØGER(E):  
 (72)FREMBRINGER(E):  
 (22)ANSØGNINGSDATO:

Biddy Gram, Rødkildevej 76, 2400 København NV, Danmark  
 Biddy Gram, Rødkildevej 76, 2400 København NV, Danmark  
 2000-11-29

(21) MA 2000 01377

(54) Ornament til absorberende papir

(51)-Cl.05 06;06 13

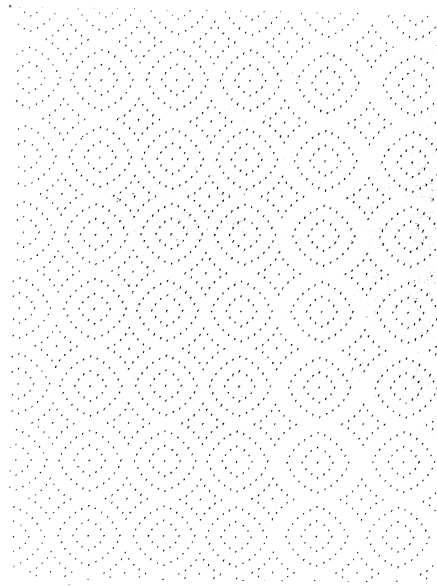

(71)ANSØGER(E):  
 (74)FULDMÆGTIG:  
 (72)FREMBRINGER(E):

SCA Hygiene Products GmbH, 176, Sandhofer Strasse, D-68264 Mannheim, Tyskland  
 Chas. Hude A/S, H.C. Andersens Boulevard 33, 1780 København V, Danmark  
 Rutger Thiellier, 20 Milton Avenue, London, N6 5QE, Storbritannien ; Ann Wessblad, Husargatan 33, S-41122  
 Göteborg, Sverige ; Ferdinand Hein, Zellstoffstrasse 3, 68305 Mannheim, Tyskland ; Günther Zöller,  
 Beethovenstr. 26, D-69198 Schriesheim, Tyskland  
 2000-01-04 WO DM/050 812  
 2000-07-04  
 Ornament  
 Ansøger har samme dag indleveret MA 2000 00705;MA 2000 01378;MA 2000 01379;MA 2000 01380;  
 MA 2000 01381;MA 2000 01382

(30)PRIORITET:  
 (22)ANSØGNINGSDATO:  
 (57)BEMÆRKNINGER  
 (66)BEMÆRKNINGER

(21) MA 2000 01378

(54) Ornament til absorberende papir

(51)-Cl.05 06;06 13

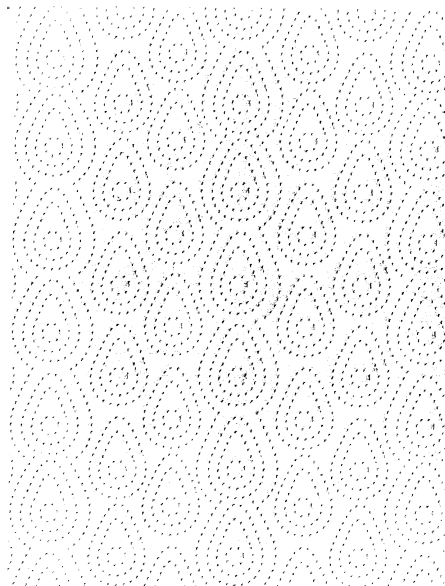

(71)ANSØGER(E):  
(74)FULDMÆGTIG:  
(72)FREMBRINGER(E):

SCA Hygiene Products GmbH, 176, Sandhofer Strasse, D-68264 Mannheim, Tyskland  
Chas. Hude A/S, H.C. Andersens Boulevard 33, 1780 København V, Danmark  
Rutger Thiellier, 20 Milton Avenue, London, N6 5QE, Storbritannien ; Ann Wessblad, Husargaton 33, S-41122 Göteborg, Sverige ; Ferdinand Hein, Zellstoffstrasse 3, 68305 Mannheim, Tyskland ; Günther Zöller, Beethovenstr. 26, D-69198 Schriesheim, Tyskland

(30)PRIORITET:  
(22)ANSØGNINGSDATO:  
(57)BEMÆRKNINGER  
(66)BEMÆRKNINGER

2000-01-04 WO DM/050 812  
2000-07-04  
Ornament  
Ansøger har samme dag indleveret MA 2000 00705;MA 2000 01377;MA 2000 01379;MA 2000 01380;  
MA 2000 01381;MA 2000 01382

(21) MA 2000 01379

(54) Ornament til absorberende papir

(51)-Cl.05 06;06 13

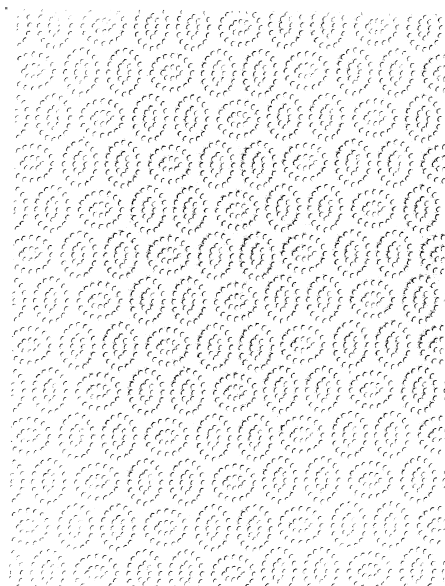

(71)ANSØGER(E):  
(74)FULDMÆGTIG:  
(72)FREMBRINGER(E):

SCA Hygiene Products GmbH, 176, Sandhofer Strasse, D-68264 Mannheim, Tyskland  
Chas. Hude A/S, H.C. Andersens Boulevard 33, 1780 København V, Danmark  
Rutger Thiellier, 20 Milton Avenue, London, N6 5QE, Storbritannien ; Ann Wessblad, Husargaton 33, S-41122 Göteborg, Sverige ; Ferdinand Hein, Zellstoffstrasse 3, 68305 Mannheim, Tyskland ; Günther Zöller, Beethovenstr. 26, D-69198 Schriesheim, Tyskland

(30)PRIORITET:  
(22)ANSØGNINGSDATO:  
(57)BEMÆRKNINGER  
(66)BEMÆRKNINGER

2000-01-04 WO DM/050 812  
2000-07-04  
Ornament  
Ansøger har samme dag indleveret MA 2000 00705;MA 2000 01377;MA 2000 01378;MA 2000 01380;  
MA 2000 01381;MA 2000 01382

(21) MA 2000 01380

(54) Ornament til absorberende papir

(51)-Cl.05 06;06 13

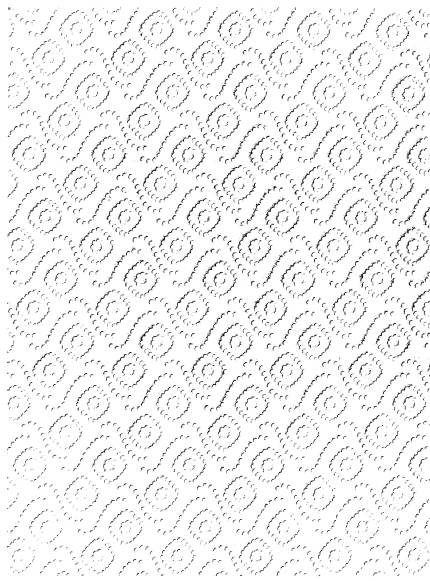

(71)ANSØGER(E):  
(74)FULDMÆGTIG:  
(72)FREMBRINGER(E):

SCA Hygiene Products GmbH, 176, Sandhofer Strasse, D-68264 Mannheim, Tyskland  
Chas. Hude A/S, H.C. Andersens Boulevard 33, 1780 København V, Danmark  
Rutger Thiellier, 20 Milton Avenue, London, N6 5QE, Storbritannien ; Ann Wessblad, Husargaton 33, S-41122 Göteborg, Sverige ; Ferdinand Hein, Zellstoffstrasse 3, 68305 Mannheim, Tyskland ; Günther Zöller, Beethovenstr. 26, D-69198 Schriesheim, Tyskland

(30)PRIORITET:  
(22)ANSØGNINGSDATO:  
(57)BEMÆRKNINGER  
(66)BEMÆRKNINGER

2000-01-04 WO DM/050 812  
2000-07-04  
Ornament  
Ansøger har samme dag indleveret MA 2000 00705;MA 2000 01377;MA 2000 01378;MA 2000 01379;  
MA 2000 01381;MA 2000 01382

(21) MA 2000 01381

(54) Ornament til absorberende papir

(51)-Cl.05 06;06 13

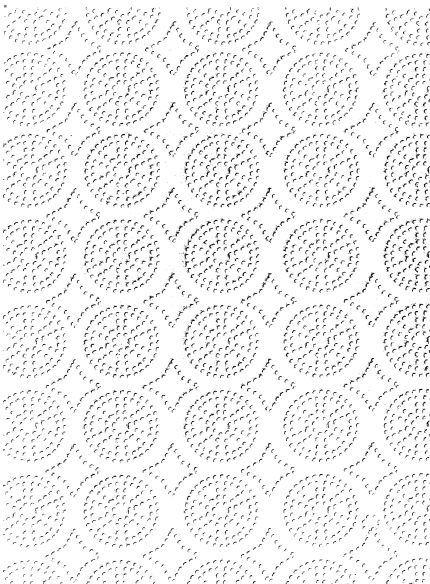

(71)ANSØGER(E):  
(74)FULDMÆGTIG:  
(72)FREMBRINGER(E):

SCA Hygiene Products GmbH, 176, Sandhofer Strasse, D-68264 Mannheim, Tyskland  
Chas. Hude A/S, H.C. Andersens Boulevard 33, 1780 København V, Danmark  
Rutger Thiellier, 20 Milton Avenue, London, N6 5QE, Storbritannien ; Ann Wessblad, Husargaton 33, S-41122 Göteborg, Sverige ; Günther Zöller, Beethovenstr. 26, D-69198 Schriesheim, Tyskland ; Ferdinand Hein, Zellstoffstrasse 3, 68305 Mannheim, Tyskland

(30)PRIORITET:  
(22)ANSØGNINGSDATO:  
(57)BEMÆRKNINGER  
(66)BEMÆRKNINGER

2000-01-04 WO DM/050 812  
2000-07-04  
Ornament  
Ansøger har samme dag indleveret MA 2000 00705;MA 2000 01377;MA 2000 01378;MA 2000 01379;  
MA 2000 01380;MA 2000 01382

(21) MA 2000 01382

(54) Ornament til absorberende papir

(51)-Cl.05 06;06 13

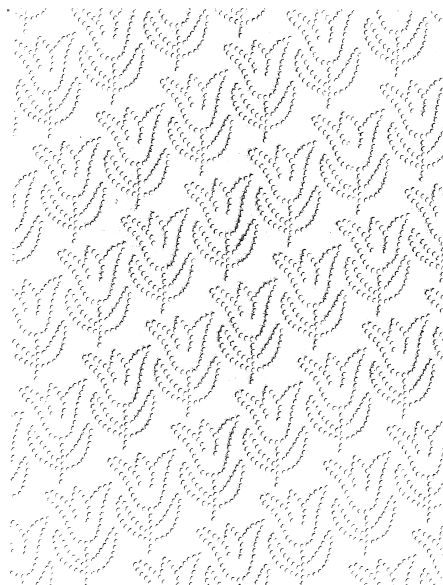

(71)ANSØGER(E):

(74)FULDMÆGTIG:

(72)FREMBRINGER(E):

SCA Hygiene Products GmbH, 176, Sandhofer Strasse, D-68264 Mannheim, Tyskland

Chas. Hude A/S, H.C. Andersens Boulevard 33, 1780 København V, Danmark

Rutger Thiellier, 20 Milton Avenue, London, N6 5QE, Storbritannien ; Ann Wessblad, Husargatan 33, S-41122

Göteborg, Sverige ; Ferdinand Hein, Zellstoffstrasse 3, 68305 Mannheim, Tyskland ; Günther Zöller,

Beethovenstr. 26, D-69198 Schriesheim, Tyskland

2000-01-04 WO DM/050 812

(30)PRIORITET:

(22)ANSØGNINGSDATO:

(57)BEMÆRKNINGER

(66)BEMÆRKNINGER

2000-07-04

Ornament

Ansøger har samme dag indleveret MA 2000 00705;MA 2000 01377;MA 2000 01378;MA 2000 01379;  
MA 2000 01380;MA 2000 01381

(21) MA 2000 01386

(54) En fyrfadsløsestage

(51)-Cl.26 01

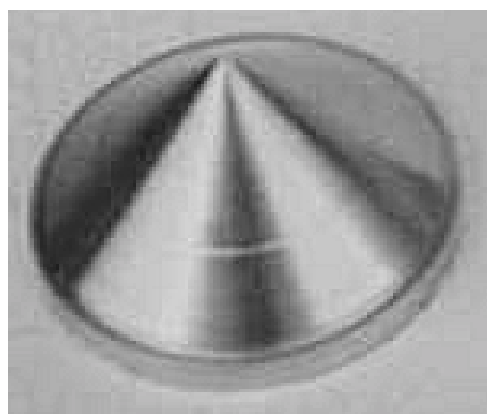

(71)ANSØGER(E):

(72)FREMBRINGER(E):

(22)ANSØGNINGSDATO:

Bidy Gram, Rødkildevej 76, 2400 København NV, Danmark; Peter From, Rødkildevej 76, 2400 København NV, Danmark

Bidy Gram, Rødkildevej 76, 2400 København NV, Danmark; Peter From, Rødkildevej 76, 2400 København NV, Danmark

2000-12-18

(21) MA 2000 01394

(54) En sål til fodtøj

(51)-Cl.02 04

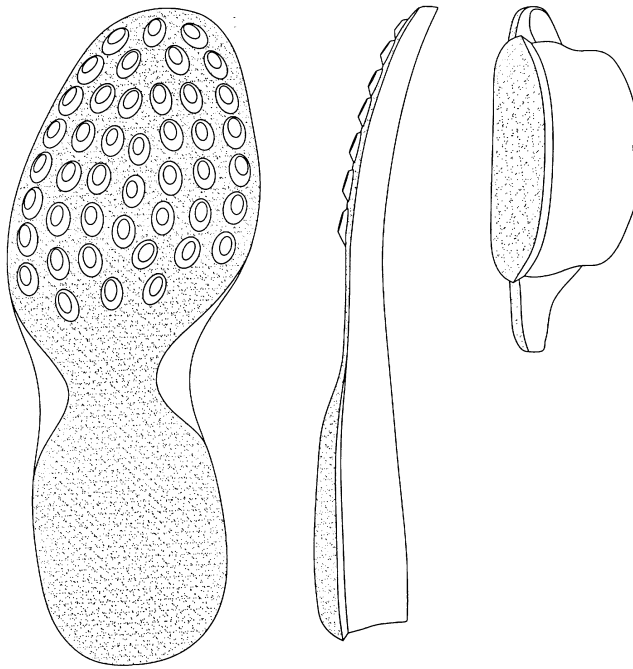

(71)ANSØGER(E):  
(74)FULDMÆGTIG:  
(72)FREMBRINGER(E):  
(30)PRIORITET:  
(22)ANSØGNINGSDATO:  
(66)BEMÆRKNINGER

EMA S.r.l., 2, Via S. Maria, I-63044 Comunanza, Italien  
Linds Patentbureau, Ellekrattet 20, 2950 Vedbæk, Danmark  
Diego Della Valle, Via Fratte 4396, I-63019 S. Elpidio a Mare, Italien  
2000-04-28 WO DM 051694  
2000-10-25  
Ansøger har samme dag indleveret MA 2000 00857;MA 2000 00858;MA 2000 00859;MA 2000 01142

## Fornyelse af mønsterregistreringer

Fornyelse af registreringer foretaget i medfør af lov om mønstre nr. 218 af 27. maj 1970

(11) Registreringsnummer	(18) Gyldig til
MR 1992 00487	20051220
MR 1991 01415	20051123
MR 1991 01416	20051123
MR 1996 00555	20050709
MR 1996 00678	20050711
MR 1996 00711	20050711
MR 1996 00634	20050711
MR 1996 00635	20050711
MR 1996 00636	20050711
MR 1996 00884	20050627
MR 1996 00885	20050628
MR 1996 00467	20050704
MR 1997 00593	20050726
MR 1992 00232	20060222
MR 1996 00712	20050709

## Udslettelser af registreringer

Udslettelser af registreringer foretaget i medfør af lov om mønstre nr. 218 af 27. maj 1970

(11)MR 1986 00331  
(11)MR 1986 00488  
(11)MR 1986 00328  
(11)MR 1986 00274  
(11)MR 1986 00290  
(11)MR 1986 00602  
(11)MR 1986 00936  
(11)MR 1986 00479  
(11)MR 1986 00938  
(11)MR 1986 00940  
(11)MR 1986 00729  
(11)MR 1986 00508  
(11)MR 1986 00547  
(11)MR 1986 00480  
(11)MR 1986 00606  
(11)MR 1986 00674  
(11)MR 1986 00552  
(11)MR 1991 00382  
(11)MR 1991 00036  
(11)MR 1991 00126  
(11)MR 1991 00127  
(11)MR 1991 00383  
(11)MR 1991 00128  
(11)MR 1991 00049  
(11)MR 1991 00476  
(11)MR 1991 00478  
(11)MR 1991 00479  
(11)MR 1991 00147  
(11)MR 1991 00148  
(11)MR 1991 00293  
(11)MR 1991 00294  
(11)MR 1991 00481  
(11)MR 1991 00061  
(11)MR 1994 00398  
(11)MR 1995 00798  
(11)MR 1995 01023  
(11)MR 1995 00982  
(11)MR 1995 01122  
(11)MR 1995 00488  
(11)MR 1995 00489  
(11)MR 1995 00490  
(11)MR 1995 00491  
(11)MR 1995 00492  
(11)MR 1995 00493  
(11)MR 1995 00494  
(11)MR 1995 00495  
(11)MR 1995 00497  
(11)MR 1995 00500  
(11)MR 1995 00501  
(11)MR 1995 00617  
(11)MR 1995 01217  
(11)MR 1995 00439  
(11)MR 1995 00547  
(11)MR 1995 00892  
(11)MR 1995 00893  
(11)MR 1995 00894  
(11)MR 1995 00548  
(11)MR 1995 00623  
(11)MR 1995 01125  
(11)MR 1995 01231  
(11)MR 1995 00895  
(11)MR 1995 00549  
(11)MR 1995 00897  
(11)MR 1995 00898  
(11)MR 1995 01218  
(11)MR 1995 00551  
(11)MR 1995 01107  
(11)MR 1995 00987  
(11)MR 1995 00742  
(11)MR 1995 00743  
(11)MR 1995 00552

(11)MR 1995 00553  
(11)MR 1995 01222  
(11)MR 1995 00554  
(11)MR 1996 01034  
(11)MR 1996 01070  
(11)MR 1996 01071  
(11)MR 1996 01073



**Patent- og  
Varemærkestyrelsen**

Erhvervsministeriet

Helgeshøj Allé 81  
2630 Taastrup

Tlf. 4350 8000

Fax 4350 8001

E-post [pvs@dkpto.dk](mailto:pvs@dkpto.dk)

[www.dkpto.dk](http://www.dkpto.dk)

Pr. 1. februar 2001

Patenter

Supplerende beskyttelsescertifikater

Brugsmodeller

Chips (halvledertopografier)

Mønstre (design)

Vare- og fællesmærker

Skorstensmærker og kontorflag

Kommunevåbener og -segl

Publikationer

Erhvervsservice

Kopiservice

Kurser og foredrag

Prisliste vedrørende internationale ansøgninger (PCT) og europæiske patentansøgninger (EPK) samt vedrørende ansøgninger om international varemærkereгистраering og EU-varemærkereгистраering kan fås ved henvendelse til Patent- og Varemærkestyrelsen.

**PRISLISTE**

(12-1-02/01) Is/PR Udgivet 18. dec. 2000

## Patenter

	kr.
<b>1. Ansøgningsgebyr</b>	
a. Grundgebyr .....	3000,00
b. Tillægsgebyr for hvert patentkrav ud over 10 .....	300,00
<b>2. Gebyrer for nyhedsundersøgelse af international type (PL §9)</b>	
I Når den svenske patentmyndighed er nyhedsundersøgende:	
a. Grundgebyr .....	7090,00
b. Tillægsgebyr for hvert krav ud over 10 .....	115,00
c. Ekspeditionsgebyr .....	500,00
II Når Den Europæiske Patentmyndighed er nyhedsundersøgende:	
a. Grundgebyr	
1. For en prioritetsgivende ansøgning .....	7090,00
2. I alle andre tilfælde .....	11120,00
b. Ekspeditionsgebyr .....	500,00
<b>3. Gebyr for senere indlevering af dansk oversættelse af international ansøgning</b> .....	1100,00
<b>4. Genoptagelsesgebyr</b> .....	700,00
<b>5. Patentmeddelelsesgebyr</b>	
a. Grundgebyr .....	2850,00
b. Tillægsgebyr for hver side ud over 35 sider .....	80,00
c. Tillægsgebyr for hvert patentkrav, for hvilket der ikke er betalt ansøgningsgebyr .....	300,00
<b>6. Gebyr for publicering af oversættelser af europæiske patentskrifter</b>	
a. Grundgebyr .....	1700,00
b. Tillægsgebyr for hver side ud over 35 sider .....	80,00
<b>7. Gebyr for publicering af ændrede danske patentskrifter</b>	
a. Grundgebyr .....	2850,00
b. Tillægsgebyr for hver side ud over 35 sider .....	80,00
<b>8. Gebyr for publicering af ændrede oversættelser af europæiske patentskrifter</b>	
a. Grundgebyr .....	1700,00
b. Tillægsgebyr for hver side ud over 35 sider .....	80,00
<b>9. Genoprettelsesgebyr</b> .....	3000,00
<b>10. Årsgebyrer</b>	
1. gebyrår .....	500,00
2. gebyrår .....	500,00
3. gebyrår .....	500,00
4. gebyrår .....	1100,00
5. gebyrår .....	1250,00
6. gebyrår .....	1400,00
7. gebyrår .....	1600,00
8. gebyrår .....	1800,00
9. gebyrår .....	2050,00
10. gebyrår .....	2300,00
11. gebyrår .....	2550,00
12. gebyrår .....	2800,00
13. gebyrår .....	3050,00
14. gebyrår .....	3300,00
15. gebyrår .....	3600,00
16. gebyrår .....	3900,00
17. gebyrår .....	4200,00
18. gebyrår .....	4500,00
19. gebyrår .....	4800,00
20. gebyrår .....	5100,00

Årsgebyrer, der betales senere end forfaldsdag, forhøjes med 20%.  
Gebyret skal være betalt inden 6 måneder efter forfaldsdagen.

<b>11. Gebyr for fremsættelse af indsigelse</b> .....	2500,00
<b>12. Gebyr for administrativ omprøvning</b> .....	7000,00
<b>13. Klagegebyr</b> .....	8000,00

Ovennævnte priser skal ikke tillægges moms

## Supplerende beskyttelsescertifikater

	kr.
<b>1. Ansøgningsgebyr</b> .....	3000,00
<b>2. Genoptagelsesgebyr</b> .....	600,00
<b>3. Genoprettelsesgebyr</b> .....	3000,00
<b>4. Årsgebyr pr. påbegyndt gebyrår</b> .....	5100,00

Årsgebyrer, der betales senere end forfaldsdag, forhøjes med 20%.  
Gebyret skal være betalt inden 6 måneder efter forfaldsdagen.

<b>5. Gebyr for administrativ omprøvning</b> .....	1500,00
--	---------

Der skal betales et gebyr på 7000 kr. for eventuel omprøvning af grundpatentet

<b>6. Klagegebyr</b> .....	4000,00
----------------------------	---------

Ovennævnte priser skal ikke tillægges moms

## Brugsmodeller

	kr.
<b>1. Ansøgningsgebyr</b> .....	2000,00
<b>2. Gebyr for senere indlevering af dansk oversættelse af international ansøgning</b> .....	1100,00
<b>3. Genoptagelsesgebyr</b> .....	400,00
<b>4. Fornylsesgebyrer</b>	
For 1. periode .....	2000,00
For 2. periode .....	3000,00

Fornylsesgebyrer, der betales efter udløbet af den pågældende registreringsperiode, forhøjes med 20%.

<b>5. Gebyr for prøvning før eller efter registrering</b> .....	4000,00
<b>6. Gebyr for behandling af anmodning om udslettelse</b> .....	2000,00
<b>7. Gebyr for bekendtgørelse af ændret registrering og publicering af ændret formulering</b> .....	1100,00
<b>8. Klagegebyr</b> .....	5000,00

Ovennævnte priser skal ikke tillægges moms

## Chips (halvledertopografier)

	kr.
<b>1. Ansøgningsgebyr</b> .....	1500,00
<b>2. Gebyr for behandling af anmodning af overførelse af ansøgning om registrering</b> .....	1000,00
<b>3. Klagegebyr</b> .....	4000,00

Ovennævnte priser skal ikke tillægges moms

## Mønstre (design)

1. Ansøgningsgebyr	kr. 1300,00
<b>Tillægsgebyrer:</b>	
a. Ved samregistrering for hvert mønster ud over det første	800,00
b. For bekendtgørelse af hver afbildning ud over den første	400,00
2. Genoptagelsesgebyr	200,00
3. Fornylsesgebyr	2200,00
<b>Tillægsgebyr ved fornyelse:</b>	
Ved samregistrering for hvert mønster ud over det første	1100,00
Fornylsesgebyrer inkl. tillægsgebyr, der betales efter udløbet af den pågældende registreringsperiode, forhøjes med 20%.	
4. Klagegebyr	4000,00
Ovennævnte priser skal ikke tillægges moms	

## Vare- og fællesmærker

1. Ansøgningsgebyr	kr. 2350,00
a. Grundgebyr	2350,00
b. Tillægsgebyr for hver klasse ud over 3	600,00
Der er i alt 42 klasser	
2. Gebyr for videreførelse af Madrid-Protokol-registrering som dansk vare- eller fællesmærke-ansøgning	1500,00
3. Fornylsesgebyr	
a. Grundgebyr	2350,00
b. Tillægsgebyr for hver klasse ud over 3	600,00
Fornylsesgebyrer inkl. tillægsgebyr, der betales efter udløbet af den pågældende registreringsperiode, forhøjes med 20%.	
4. Gebyr for anmodning om deling af en ansøgning eller en registrering	2000,00
for hver udskilt ansøgning eller registrering	
5. Gebyr for fremsættelse af indsigelse	2500,00
6. Gebyr for administrativ ophævelse	2500,00
7. Klagegebyr	4000,00
8. Gebyr for underretning til indehaver af varemærkerettighed	
Årligt gebyr	1000,00
Ovennævnte priser skal ikke tillægges moms	

## Skorstensmærker og kontorflag

1. Ansøgningsgebyr	kr. 2000,00
Ovennævnte pris skal ikke tillægges moms	

## Kommunevåbener og -segl

1. Ansøgningsgebyr	kr. 2000,00
Ovennævnte pris skal ikke tillægges moms	

## Publikationer

1. Årsabonnement	kr. 1000,00
a. Dansk Patenttidende	1000,00
b. Patentskrifter	
– på papir	8000,00
– på CD-ROM (SPACE-DK)	5000,00
c. Dansk Patentregister	400,00
d. Sammendrag af almindeligt tilgængelige danske patentansøgninger	
– Alle sektioner	8000,00
– sektion A	1600,00
– sektion B	1600,00
– sektion C07 + C12	1600,00
– sektion C, resten	900,00
– sektion D	500,00
– sektion E	900,00
– sektion F	900,00
– sektion G	900,00
– sektion H	900,00
e. Oversættelser af EP-skrifter	8000,00
f. Dansk Brugsmodeltidende	600,00
g. Brugsmodelskrifter	8000,00
h. Dansk Varemærketidende	1000,00
i. Dansk Varemærkeregister	200,00
j. Varemærke-særtidende med §13-afslag	100,00
k. Varemærkeindsigelsestidende	200,00
l. Nye danske varemærkeansøgninger, ugeliste	450,00
m. Dansk Mønstertidende	600,00
n. Dansk Mønsterregister	200,00
o. Patenthåndbog, ved tegning af abonnement	500,00
– løbblade hertil, pr. side	10,00
p. Brugsmodelhåndbog, ved tegning af abonnement	500,00
– løbblade hertil, pr. side	10,00
q. Ankenævnskendelser	
– alle kendelser	4200,00
– kendelser/patent- og brugsmodelområdet	2000,00
– kendelser/vare- og fællesmærkeområdet	2000,00
– kendelser/mønster- og chipsområdet	400,00

Abonnementer tillægges porto

2. Løssalg	
a. Dansk Patenttidende	40,00
b. Dansk Patentregister	400,00
c. Sammendrag af alm. tilgængelige patentansøgninger	30,00
d. Dansk Varemærketidende	40,00
e. Dansk Varemærkeregister	200,00
f. Varemærke-særtidende med §13-afslag	100,00
g. Varemærkeindsigelsestidende	200,00
h. Varemærkeindsigelsestidende, udk. 1995	300,00
i. Dansk Mønstertidende	40,00
j. Dansk Mønsterregister	200,00
k. Dansk Brugsmodeltidende	40,00
l. Sammendrag af alm. tilgængelige brugsmodelansøgninger	30,00
m. Fremlæggelses- og patentskrifter på CD-ROM (SPACE-DK)	
– 1993-2000, pr. årgang	5000,00
– 1990-1992, pr. årgang	2000,00

Ovennævnte priser skal ikke tillægges moms

Fremlæggelses-, patent- og brugsmodelskrifter samt oversættelser af EP-skrifter leveres til gældende kopipris

3. Love og bekendtgørelser	12,00-33,00
vedr. industriel ejendomsret	
4. Andre publikationer	
a. Varemærkeklassifikation	
– alfabetisk liste	500,00
– klassedelt liste	400,00
b. Mønsterklassifikation	35,00
– ændringer og tilføjelser hertil	15,00
5. "Fra væsen til virksomhed", Danske patenter gennem 100 år (fås på dansk og engelsk), inkl. moms	195,00

Ovennævnte priser tillægges moms, hvis andet ikke er angivet

## Erhvervsservice

	kr.
<b>1. Timepris*</b> .....	900,00
<b>2. Løbende overvågninger</b>	
a. Overvågning af ansøgninger Overvågning af dansk patent-, brugsmode-, mønster- eller varemærkeansøgning sammensættes af: Pris pr. år .....	1500,00
Pris pr. meddelelse .....	375,00
b. Øvrige overvågninger beregnes efter timepris Hertil skal lægges evt. online-udgifter	
<b>3. Navneundersøgelser*</b>	
a. International undersøgelse af patentrettigheder i 1-2 navne inkl. op til 40 referencer .....	2500,00
Yderligere referencer, pr. reference .....	16,00
Yderligere navne, pr. navn .....	750,00
b. Undersøgelse af patent- og brugsmode-rettigheder med gyldighed for Danmark i 1-2 navne .....	1800,00
Yderligere navne, pr. navn .....	375,00
c. Øvrige navneundersøgelser beregnes efter timepris Hertil skal lægges evt. online-udgifter	
<b>4. Patentfamilieundersøgelser og statusundersøgelser*</b>	
a. Patentfamilieundersøgelse .....	1000,00
b. Patentfamilieundersøgelse, inkl. status .....	2000,00
c. Statusundersøgelse af udenlandske rettigheder Første nummer .....	750,00
Pr. følgende nummer .....	375,00
d. Statusundersøgelse af danske rettigheder, pr. nummer .....	375,00
e. Øvrige undersøgelser beregnes efter timepris Hertil skal lægges evt. online-udgifter	
<b>5. Kollisionsundersøgelser af varemærker, inkl. 3 klasser*</b> .....	2400,00
Yderligere klasser, pr. 10 klasser .....	500,00
<b>6. Skanning af varemærker*</b>	
a. Første klasse .....	500,00
b. Yderligere klasser, pr. klasse .....	200,00
c. Skanning af alle 42 klasser .....	3000,00
<b>7. LOGO-skanning*</b> , inkl. op til 25 referencer .....	2100,00
Yderligere referencer, pr. 25 referencer .....	500,00
<b>8. Varemærkedatabase*</b>	
a. Første klasse .....	3000,00
b. Yderligere klasser - op til 4, pr. klasse .....	1500,00
<b>9. Skanning af varemærker ansøgt eller registreret i udlandet*</b>	
a. Første klasse for 1-2 lande .....	1000,00
b. Følgende lande, pr. land .....	500,00
c. Følgende klasser, pr. klasse .....	200,00
<b>10. Pris for levering pr. telefax</b> .....	75,00

\* Hastelevering kan aftales mod pristillæg.

Ovennævnte priser tillægges moms

## Kopiservice

	kr.
<b>1. Fotokopier af patent- og brugsmodepublikationer</b>	
a. Pris pr. publikation indtil 200 sider .....	50,00
b. Publikationer ud over 200 sider: pris efter aftale	
<b>2. Fotokopier, taget på læsesalen</b> ved kontant betaling, pr. side, inkl. moms .....	3,00
<b>3. Udenlandske patentpublikationer, der ikke findes i egne samlinger</b>	
I ved hjemtagning fra udlandet:	
a. Pris for hjemtagning .....	100,00
b. Pris pr. publikation .....	100,00
Hjemtagning af sagsakter fra USA og patentpublikationer og sagsakter fra Sydafrika: Pris efter aftale.	
II ved levering af tilsvarende publikation fra egne samlinger:	
a. Identifikation .....	100,00
b. Kopipris (se pkt. 1)	
<b>4. Engelsksprogede sammendrag, der ikke findes i egne samlinger</b> , pr. sammendrag .....	50,00
<b>5. Tidsskriftsartikler o.l., der ikke findes i egne samlinger</b>	
a. Pris for hjemtagning .....	100,00
b. Pris pr. artikel .....	100,00
<b>6. Aktindsigt i europæiske patenter og patentansøgninger</b>	
a. Ekspedition (inkl. EPO-gebyr) .....	315,00
b. Kopier	
- ved tilsendelse, pr. side .....	3,25
- ved afhentning, pr. side .....	2,50
- ved afhentning og kontant betaling, pr. side inkl. moms .....	3,00
<b>7. Databaseudskrift vedr. en varemærkeretlighed</b> .....	50,00
Ovennævnte priser tillægges moms, hvis andet ikke er angivet	
<b>8. Bekræftet kopi af en patent-, brugsmode-, mønster- eller varemærkeansøgning</b> .....	300,00
Hertil skal lægges kopiprisen (3,25 kr. pr. side)	
<b>9. Bekræftet udskrift af patent-, certifikat-, brugsmode-, topografi-, mønster- eller varemærkesagsregistret</b> .....	300,00
<b>10. Bekræftet udskrift af registret over kommunevåbener og -segl eller registret over skorstensmærker og kontorflag</b> ..	200,00
<b>11. Udskrift af patent-, certifikat-, brugsmode-, topografi-, mønster- eller varemærkesagsregistret, registret over kommunevåbener og -segl eller registret over skorstensmærker og kontorflag</b> .....	50,00
Ovennævnte priser skal ikke tillægges moms	
<b>12. Priser for levering</b>	
a. Levering pr. telefax .....	75,00
b. Ekspreslevering pr. telefax .....	275,00
c. Ekspreslevering pr. post .....	200,00
Hertil lægges porto	
Ovennævnte priser tillægges moms	

## Kurser og foredrag

	kr.
<b>1. Kurser</b>	
Priser på åbne og virksomhedsinterne kurser fås ved direkte henvendelse til KursusCentret	
<b>2. Foredrag*</b>	
Første time .....	2000,00
Følgende timer, pr. time .....	1500,00

\* Særpriser afhængig af deltagerantal og forberedelsestid

Ovennævnte priser tillægges moms

# INID-koder

## Internationally agreed Numbers for the Identification of Data (INID)

- (11) Serial number of the registration
- (15) Date of the registration
- (17) Expected duration of the registration/renewal
- (18) Expected expiration date of the registration/renewal
- (21) Serial number of the application
- (22) Date of filing of the application
- (23) Exhibition priority data
- (24) Date from which the industrial design right has effect
- (29) Indication of the form in which the industrial design is filed
- (30) Data relating to priority under the Paris Convention
- (43) Date of publication of the industrial design before examination
- (44) Date of publication of the industrial design after examination
- (45) Date of publication of the registered industrial design
- (46) Date of expiration of deferment
- (51) Class and subclass of the Locarno Classification
- (54) Designation of article(s) or product(s) covered by the industrial design or title of the industrial design
- (55) Reproduction of the industrial design (e.g., drawing, photograph) and explanations relating to the reproduction
- (57) Description of characteristic features of the industrial design including indication of colors
- (58) Date of recording of any kind of amendment in the Register
- (62) Serial number(s) and, if available, filing date(s) of application(s), registration(s) or document(s) related by division
- (66) Serial number(s) of application(s) concerning design(s) which is(are) variant(s) of the present one
- (71) Name(s) and address(es) of the applicant
- (72) Name(s) of the creator(s)
- (73) Name(s) and address(es) of the owner(s)
- (74) Name(s) and address(es) of the representative(s)

## Domestic Codes for the Identification of Data

- (DL) Data concerning license
- (DP) Data concerning pawning

## Internationalt vedtagne Numre til Identifikation af Data (INID)

- Registreringsnummer
- Registreringsdato
- Forventet registreringsperiode/fornyelsesperiode
- Forventet udløbsdato for registrering/fornyelse
- Ansøgningsnummer
- Ansøgningsdato
- Udstillingsprioritetsoplysninger
- Indleveringsdato
- Model indleveret
- Konventionsprioritetsoplysninger
- Dato for offentlig tilgængelighed
- Bekendtgørelsesdato for ansøgningen
- Bekendtgørelsesdato for registreringen
- Udsættelsesdato
- Klasser
- Vareangivelse
- Mønstret
- Beskrivelse herunder farver
- Dato for tilførsel/udslettelse
- Nummer på hovedansøgning eller udskilt ansøgning
- Beslægtede ansøgninger
- Ansøgners navn og -adresse
- Frembringers navn og -adresse
- Indehavernavn og -adresse
- Fuldmægtignavn og -adresse

## Interne koder til identifikation af data

- Licensoplysninger
- Pantoplysninger