



Patent- og
Varemærkestyrelsen
Erhvervsministeriet

Dansk Mønster Tidende

Indholdsfortegnelse

Bekendtgørelse af mønsteransøgninger	1383
Registrerede mønstre	1405
Fornyelse af mønsterregistreringer	1406
Udslettelse af mønsterregistreringer	1407
Prisliste	1408

Abonnementsprisen for årgangen er 1000,- kr. Abonnement tegnes i Patent- og Varemærkestyrelsen, Helgeshøj Allé 81, 2630 Tåstrup, tlf. 43 50 85 35, Gironr. 4 02 05 53, hvor enkelte numre sælges for en pris af 40 kr.

Ansvarlig for redaktion: Niels Ravn
Trykt hos Patent- og Varemærkestyrelsen

ISSN 0903-8825

Bekendtgørelse af Mønsteransøgninger

Indsigelser mod registreringen skal fremsættes skriftligt i 2 eksemplarer til registreringsmyndigheden inden 2 måneder fra bekendtgørelsesdagen, jfr. lov om mønstre nr 218 af 27. maj 1970, § 18, stk. 2.

Er det bekendtgjort, at model af mønstret er indleveret, ken dette ses i direktoratet.

Hvis afbildningen er udført i farver, er dette angivet.

Er mønstret forbillede for et ornament, er dette angivet.

(21) MA 2000 00494

(54) En lukkeindretning til et væg-kradsebræt

(51)-Cl.30 99



(71)ANSØGER(E):

Per Højland Jensen, Bakkedraget 29 B, 2860 Søborg, Danmark; Jens Fenger-Eriksen, Kirkebjerg Alle 56, , 2720 Vanløse, Danmark

(72)FREMBRINGER(E):

Jens Fenger-Eriksen, Kirkebjerg Alle 56, , 2720 Vanløse, Danmark

(22)ANSØGNINGSDATO:

2000-05-03

(29)BEMÆRKNINGER

Model

(21) MA 2000 00522

(54) En vandkedel

(51)-Cl.07 02

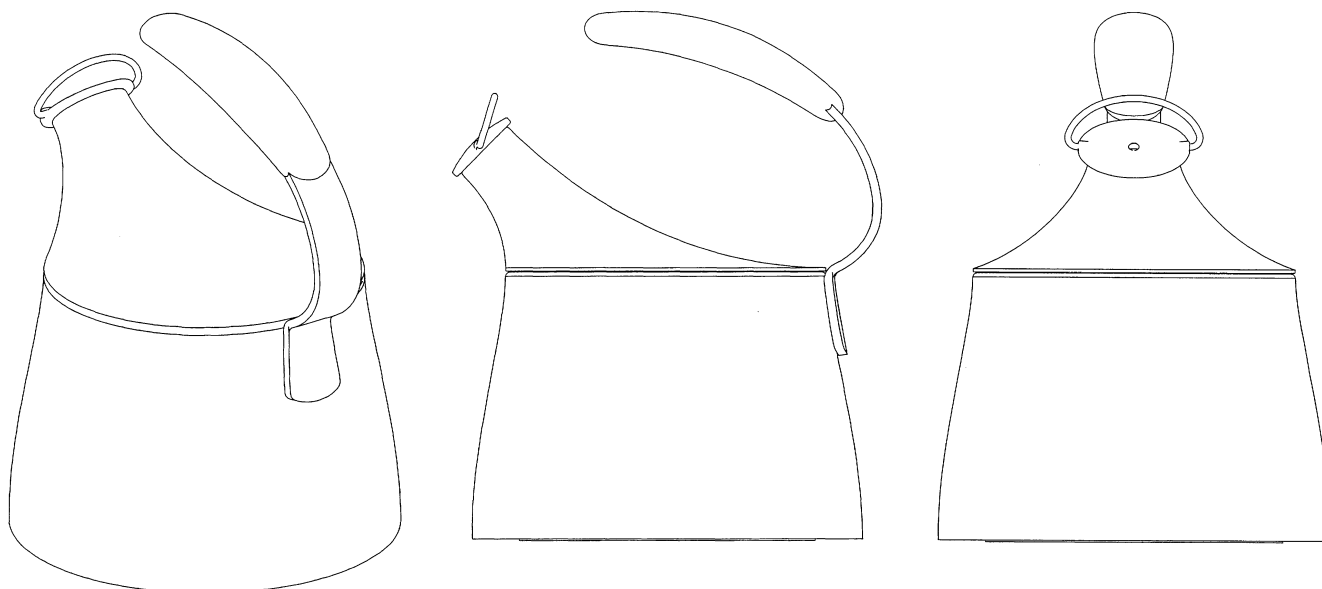

(71)ANSØGER(E):

PI-Design AG, Kantonsstrasse 100, 6234 Triengen, Schweiz

(74)FULDMÆGTIG:

Giersing & Stelling Patentbureau A/S, Teglpøtten 3, 3460 Birkerød, Danmark

(72)FREMBRINGER(E):

Carsten Jørgensen, St. Niklausenstrasse 17, CH-6005 Niklausen, Schweiz

(22)ANSØGNINGSDATO:

2000-05-10

(66)BEMÆRKNINGER

Ansøger har samme dag indleveret MA 2000 00523;MA 2000 00524;MA 2000 00525

(21) MA 2000 00523

(54) En fonduegryde

(51)-Cl.07 02

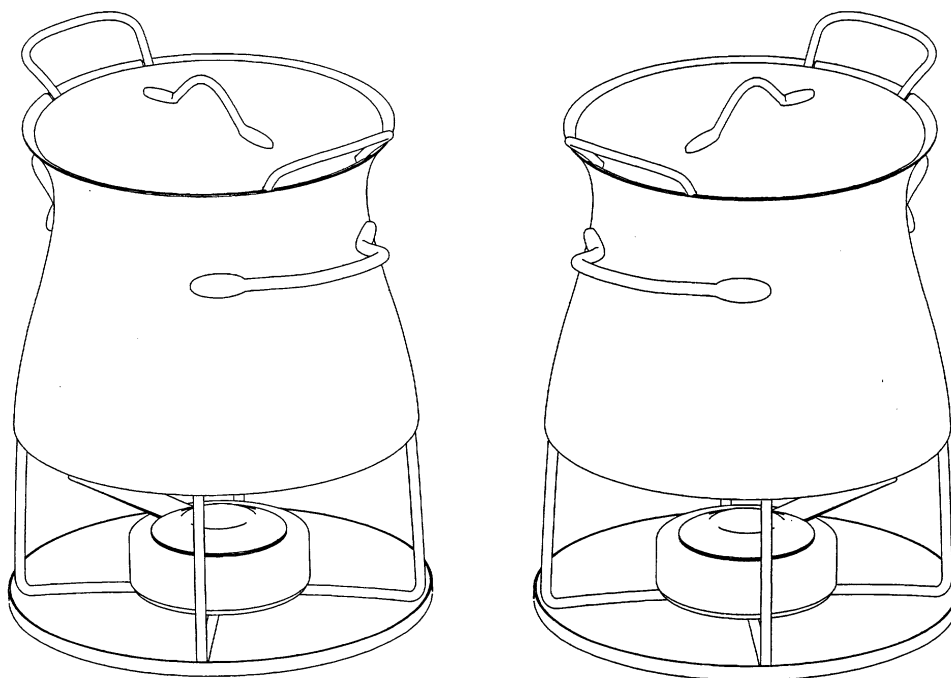

(71)ANSØGER(E):
(74)FULDMÆGTIG:
(72)FREMBRINGER(E):
(22)ANSØGNINGSDATO:
(66)BEMÆRKNINGER

PI-Design AG, Kantonsstrasse 100, 6234 Triengen, Schweiz
Giersing & Stelling Patentbureau A/S, Teglporten 3, 3460 Birkerød, Danmark
Carsten Jørgensen, St. Niklausenstrasse 17, CH-6005 Niklausen, Schweiz
2000-05-10
Ansøger har samme dag indleveret MA 2000 00522;MA 2000 00524;MA 2000 00525

(21) MA 2000 00524

(54) En termoflaske

(51)-Cl.07 01

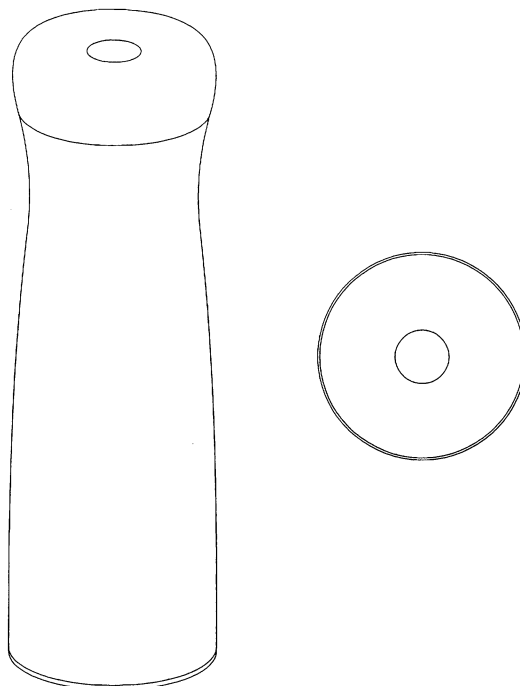

(71)ANSØGER(E):
(74)FULDMÆGTIG:
(72)FREMBRINGER(E):
(22)ANSØGNINGSDATO:
(66)BEMÆRKNINGER

PI-Design AG, Kantonsstrasse 100, 6234 Triengen, Schweiz
Giersing & Stelling Patentbureau A/S, Teglporten 3, 3460 Birkerød, Danmark
Carsten Jørgensen, St. Niklausenstrasse 17, CH-6005 Niklausen, Schweiz
2000-05-10
Ansøger har samme dag indleveret MA 2000 00522;MA 2000 00523;MA 2000 00525

(21) MA 2000 00525

(54) En elektrisk vandkedel

(51)-Cl.07 02

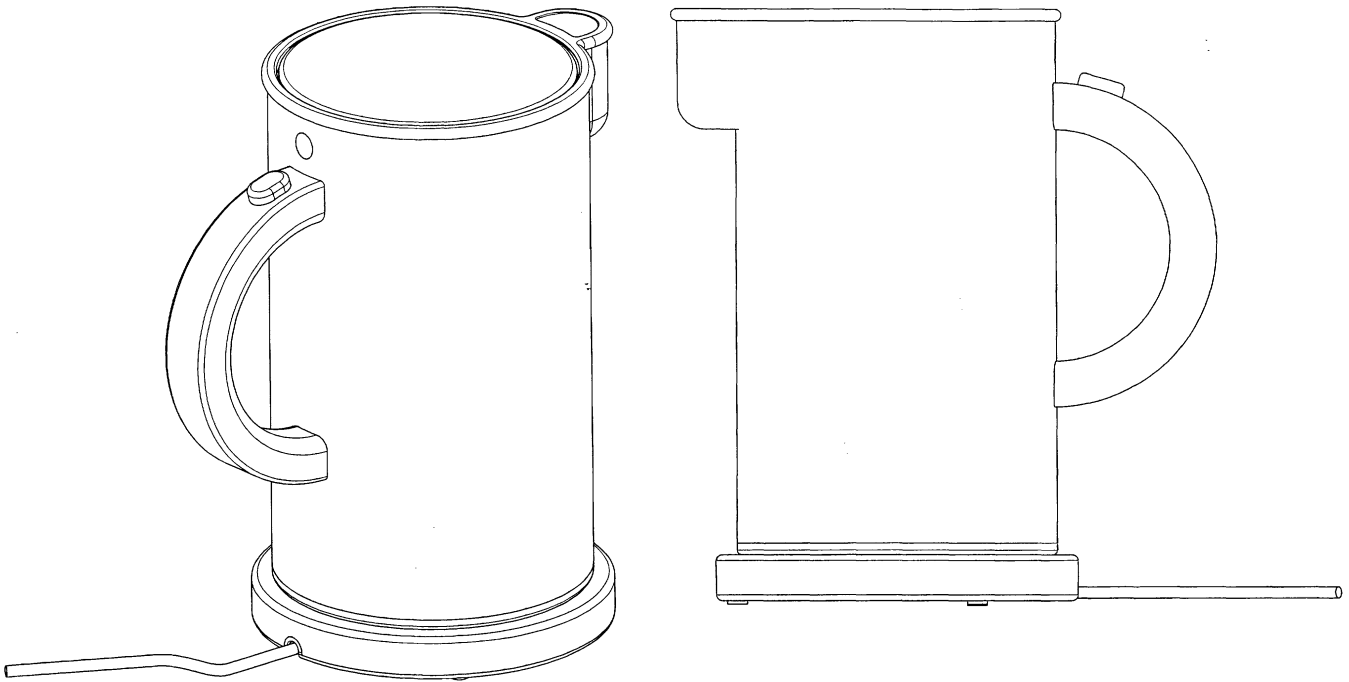

(71)ANSØGER(E):
(74)FULDMÆGTIG:
(72)FREMBRINGER(E):
(22)ANSØGNINGSDATO:
(66)BEMÆRKNINGER

PI-Design AG, Kantonsstrasse 100, 6234 Triengen, Schweiz
Giersing & Stelling Patentbureau A/S, Teglporten 3, 3460 Birkerød, Danmark
Carsten Jørgensen, St. Niklausenstrasse 17, CH-6005 Niklausen, Schweiz
2000-05-10
Ansøger har samme dag indleveret MA 2000 00522;MA 2000 00523;MA 2000 00524

(21) MA 2000 00542

(54) Et tefilter

(51)-Cl.07 04

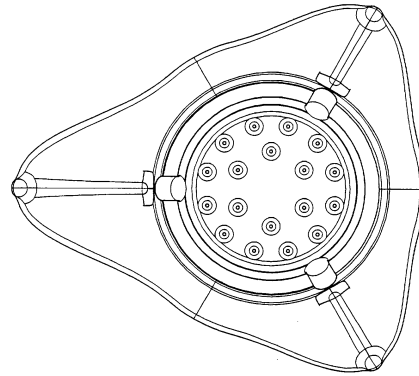
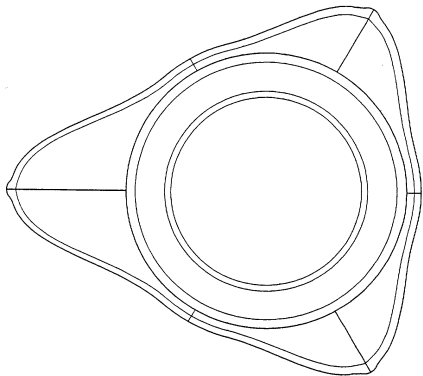
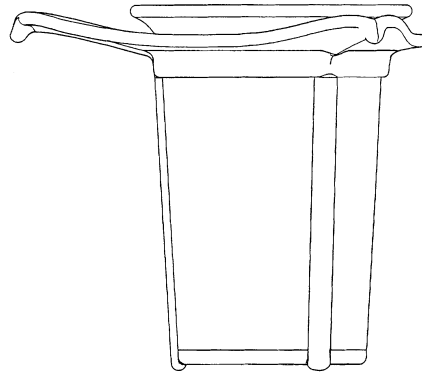
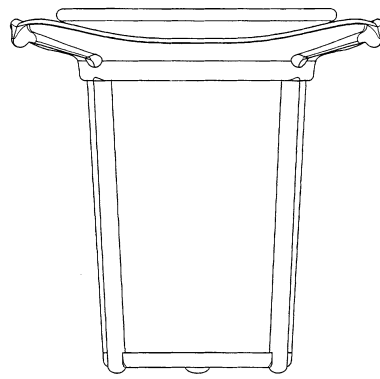
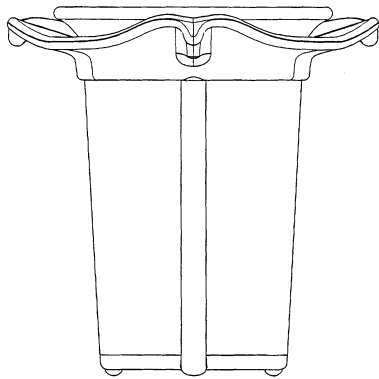
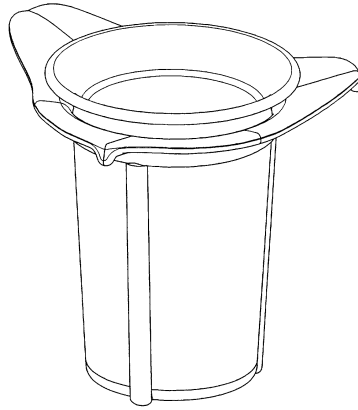

(71)ANSØGER(E):
(74)FULDMÆGTIG:
(72)FREMBRINGER(E):
(22)ANSØGNINGSDATO:

PI-Design AG, Kantonsstrasse 100, 6234 Triengen, Schweiz
Giersing & Stelling Patentbureau A/S, Teglporten 3, 3460 Birkerød, Danmark
Carsten Jørgensen, St. Niklausenstrasse 17, CH-6005 St. Niklausen, Schweiz
2000-05-16

(21) MA 2000 00798

(54) Kombineret ur og CD-holder

(51)-Cl.06 04;10 01

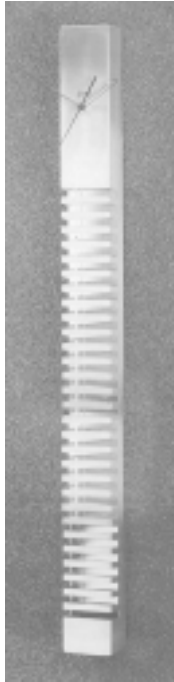

(71)ANSØGER(E):
(72)FREMBRINGER(E):
(22)ANSØGNINGSDATO:
(66)BEMÆRKNINGER

Herold A/S, Livøvej 23, 8800 Viborg, Danmark
Poul Jepsen, v/Herold A/S, Livøvej 23, Postbox 233, 8800 Viborg, Danmark
2000-08-01
Ansøger har samme dag indleveret MA 2000 00796;MA 2000 00797;MA 2000 00799;MA 2000 00800;
MA 2000 00801;MA 2000 00802;MA 2000 00803

(21) MA 2000 00799

(54) En CD-holder

(51)-Cl.06 04

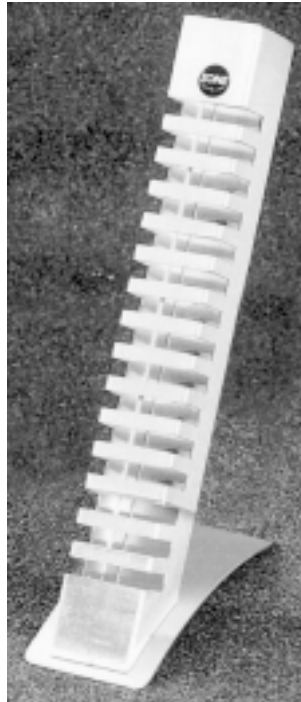

(71)ANSØGER(E):
(72)FREMBRINGER(E):
(22)ANSØGNINGSDATO:
(66)BEMÆRKNINGER

Herold A/S, Livøvej 23, 8800 Viborg, Danmark
Poul Jepsen, v/Herold A/S, Livøvej 23, Postbox 233, 8800 Viborg, Danmark
2000-08-01
Ansøger har samme dag indleveret MA 2000 00798;MA 2000 00800;MA 2000 00801

(21) MA 2000 00834

(54) En filterholder

(51)-Cl.07 02

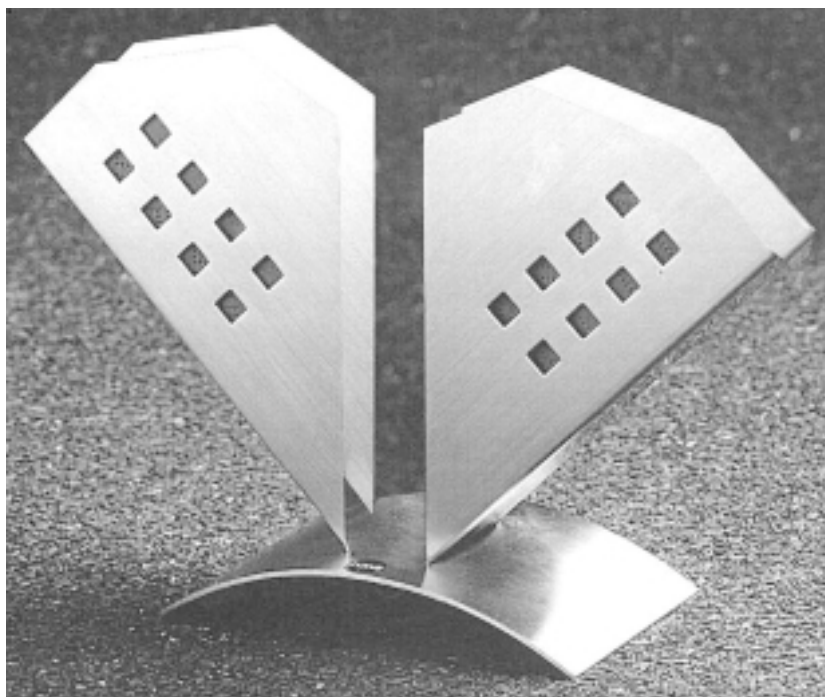

(71)ANSØGER(E):
(72)FREMBRINGER(E):
(22)ANSØGNINGSDATO:
(66)BEMÆRKNINGER

Herold A/S, Livøvej 23, 8800 Viborg, Danmark
Poul Jepsen, v/Herold A/S, Livøvej 23, Postbox 233, 8800 Viborg, Danmark
2000-08-10
Ansøger har samme dag indleveret MA 2000 00841

(21) MA 2000 00835

(54) En knage

(51)-Cl.06 06

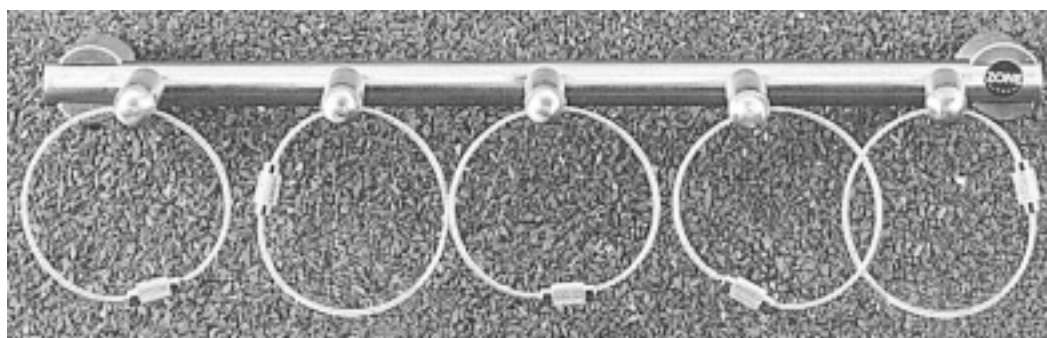

(71)ANSØGER(E):
(72)FREMBRINGER(E):
(22)ANSØGNINGSDATO:

Herold A/S, Livøvej 23, 8800 Viborg, Danmark
Poul Jepsen, v/Herold A/S, Livøvej 23, Postbox 233, 8800 Viborg, Danmark
2000-08-10

(21) MA 2000 00838

(54) En holder til huskesedler

(51)-Cl.19 08



(71)ANSØGER(E):
(72)FREMBRINGER(E):
(22)ANSØGNINGSDATO:
(66)BEMÆRKNINGER

Herold A/S, Livøvej 23, 8800 Viborg, Danmark
Poul Jepsen, c/o Herold A/S, Livøvej 23, 8800 Viborg, Danmark
2000-08-10
Ansøger har samme dag indleveret MA 2000 00837

(21) MA 2000 00840

(54) En krog

(51)-Cl.08 08

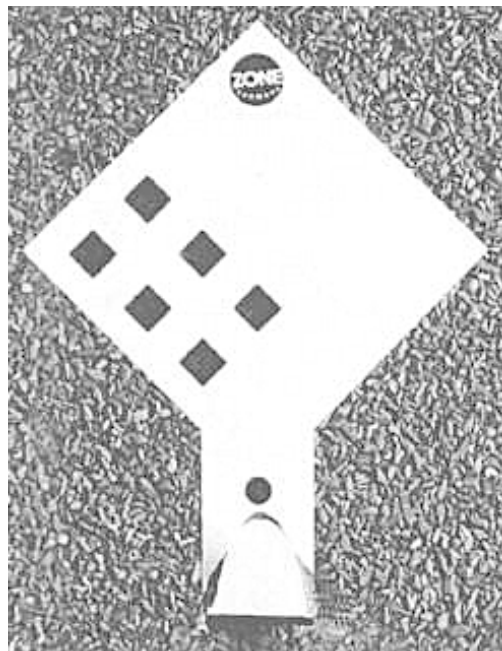

(71)ANSØGER(E):
(72)FREMBRINGER(E):
(22)ANSØGNINGSDATO:
(66)BEMÆRKNINGER

Herold A/S, Livøvej 23, 8800 Viborg, Danmark
Poul Jepsen, v/Herold A/S, Livøvej 23, Postbox 233, 8800 Viborg, Danmark
2000-08-10
Ansøger har samme dag indleveret MA 2000 00839

(21) MA 2000 00841

(54) Kombineret holder og stage til fingersæt og fyrfadslys (51)-Cl.07 06;26 01



(71)ANSØGER(E):
(72)FREMBRINGER(E):
(22)ANSØGNINGSDATO:
(66)BEMÆRKNINGER

Herold A/S, Livøvej 23, 8800 Viborg, Danmark
Poul Jepsen, v/Herold A/S, Livøvej 23, Postbox 233, 8800 Viborg, Danmark
2000-08-10
Ansøger har samme dag indleveret MA 2000 00834

(21) MA 2000 00843

(54) Ornament til poser

(51)-Cl.09 05



(71)ANSØGER(E):
(74)FULDMÆGTIG:
(72)FREMBRINGER(E):
(30)PRIORITET:
(22)ANSØGNINGSDATO:
(57)BEMÆRKNINGER

UNICHIPS ITALIA S.P.A., Via F. Turati 29, 20121 Milano, Italien
Budde, Schou & Ostenfeld A/S, Vester Søgade 10, 1601 København V, Danmark
Alberto Vitaloni, Via F. Turati 29, I-20121 Milano, Italien
2000-06-08 WO 161011901 DMA/004951
2000-08-10
Farver, Ornament

(21) MA 2000 00844

(54) En hårtørrer

(51)-Cl.28 03

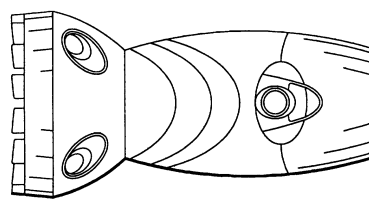
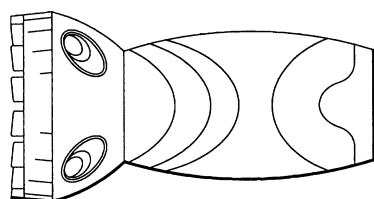
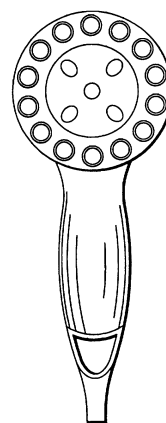
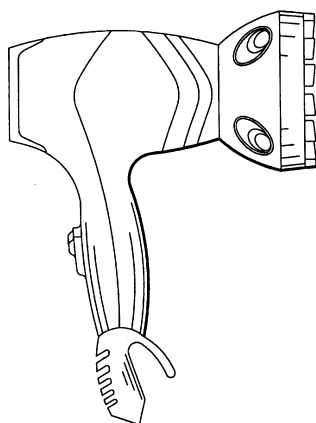
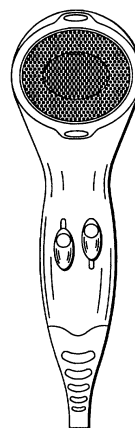
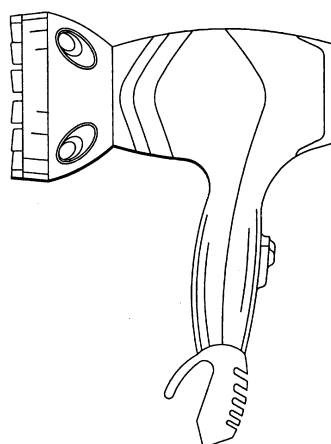
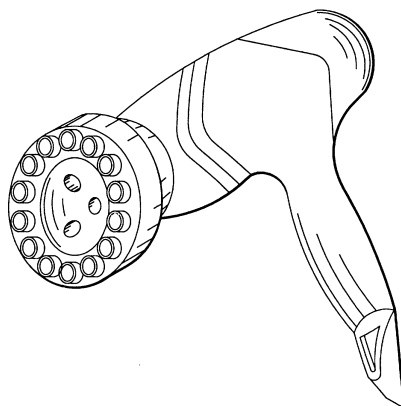

(71)ANSØGER(E):

Remington Corporation, L.L.C., a Limited Liability Company of the State of Delaware, 60 Main Street, Bridgeport, Connecticut 06604, USA

(74)FULDMÆGTIG:

Chas. Hude A/S, H.C. Andersens Boulevard 33, 1553 København V, Danmark

(72)FREMBRINGER(E):

Gregg A. Micinilio, 37 Palisade Avenue, Trumbull, Connecticut 06611, USA ; Joseph M. Sulik, 60 Acton Road, Bridgeport, Connecticut 06606, USA

(30)PRIORITET:

2000-02-11 US 29/118,664;2000-02-11 US 29/118,664

(22)ANSØGNINGSDATO:

2000-08-10

(21) MA 2000 00845

(54) En elektrisk afbryder

(51)-Cl.13.03

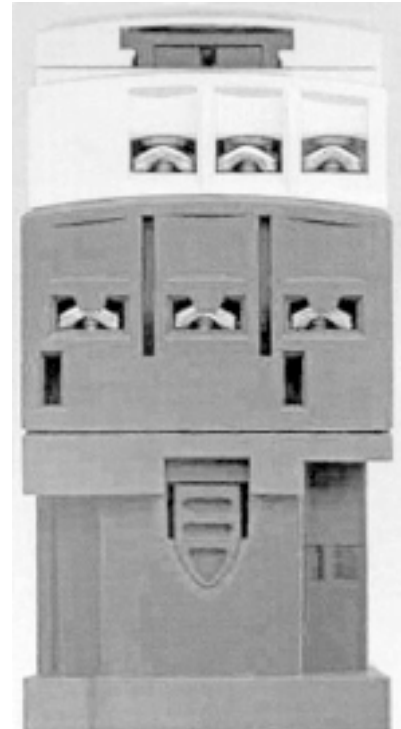
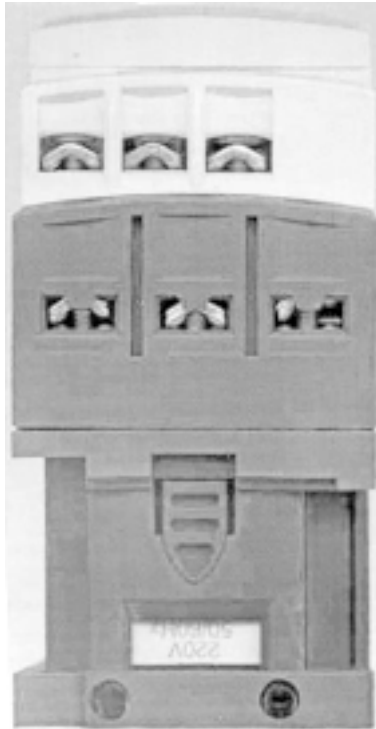
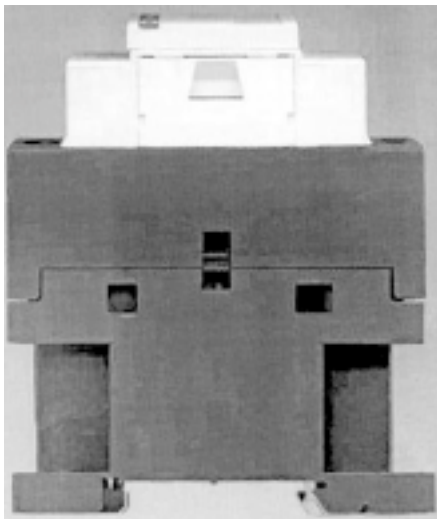
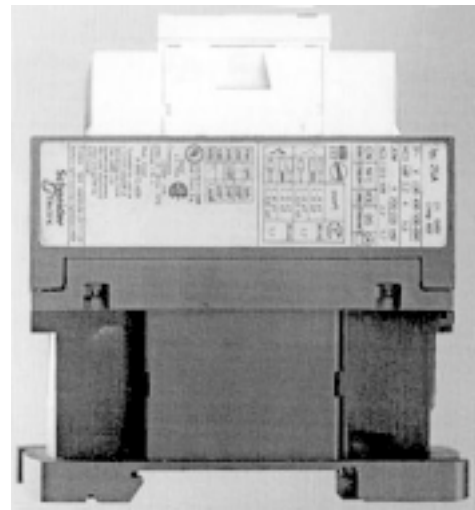
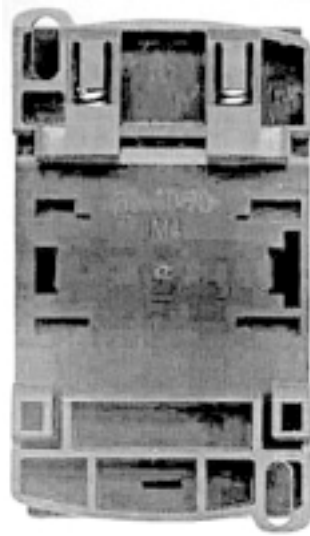

(71)ANSØGER(E):
 (74)FULDMÆGTIG:
 (72)FREMBRINGER(E):
 (30)PRIORITET:
 (22)ANSØGNINGSDATO:

Schneider Electric Industries SA, 89 boulevard Franklin Roosevelt, 92500 Rueil-Malmaison, Frankrig
 Hofman-Bang A/S, Hans Bekkevolds Allé 7, 2900 Hellerup, Danmark
 Jean Decosse, L'Arsenal, F-38850 Chierens, Frankrig
 2000-02-14 FR 00 1050
 2000-08-10

(21) MA 2000 00874

(54) Et basismodul for en terminal med ladestation

(51)-Cl.14 02;14 03



(71)ANSØGER(E):
 (74)FULDMÆGTIG:
 (72)FREMBRINGER(E):
 (30)PRIORITET:
 (22)ANSØGNINGSDATO:
 (66)BEMÆRKNINGER

DeTeWe-Deutsche Telephonwerke Aktiengesellschaft & Co., Zeughofstrasse 1, D-10997 Berlin, Tyskland
 Giersing & Stelling Patentbureau A/S, Teglpporten 3, 3460 Birkerød, Danmark
 Michael Arpe, Düvelsbeker Weg 12, 24105 Kiel, Tyskland
 2000-02-23 DE 400 01 952.3
 2000-08-18
 Ansøger har samme dag indleveret MA 2000 00875;MA 2000 00876;MA 2000 00877

(21) MA 2000 00875

(54) En trådløs telefon

(51)-Cl.14 03



(71)ANSØGER(E):
 (74)FULDMÆGTIG:
 (72)FREMBRINGER(E):
 (30)PRIORITET:
 (22)ANSØGNINGSDATO:
 (66)BEMÆRKNINGER

DeTeWe-Deutsche Telephonwerke Aktiengesellschaft & Co., Zeughofstrasse 1, D-10997 Berlin, Tyskland
 Giersing & Stelling Patentbureau A/S, Teglpporten 3, 3460 Birkerød, Danmark
 Michael Arpe, Düvelsbeker Weg 12, 24105 Kiel, Tyskland
 2000-02-23 DE 400 01 951.5
 2000-08-18
 Ansøger har samme dag indleveret MA 2000 00874;MA 2000 00876;MA 2000 00877

(21) MA 2000 00876

(54) En spillemaskine

(51)-Cl.14 02



(71)ANSØGER(E):
 (74)FULDMÆGTIG:
 (72)FREMBRINGER(E):
 (30)PRIORITET:
 (22)ANSØGNINGSDATO:
 (66)BEMÆRKNINGER

DeTeWe-Deutsche Telephonwerke Aktiengesellschaft & Co., Zeughofstrasse 1, D-10997 Berlin, Tyskland
 Giersing & Stelling Patentbureau A/S, Teglpporten 3, 3460 Birkerød, Danmark
 Michael Arpe, Düvelsbeker Weg 12, 24105 Kiel, Tyskland
 2000-02-23 DE 400 01 950.7
 2000-08-18
 Ansøger har samme dag indleveret MA 2000 00874;MA 2000 00875;MA 2000 00877

(21) MA 2000 00877

(54) En web-notepad-interface til trådløs forbindelse til internettet

(51)-Cl.14 02



(71)ANSØGER(E):
 (74)FULDMÆGTIG:
 (72)FREMBRINGER(E):
 (30)PRIORITET:
 (22)ANSØGNINGSDATO:
 (66)BEMÆRKNINGER

DeTeWe-Deutsche Telephonwerke Aktiengesellschaft & Co., Zeughofstrasse 1, D-10997 Berlin, Tyskland
 Giersing & Stelling Patentbureau A/S, Teglpporten 3, 3460 Birkerød, Danmark
 Michael Arpe, Düvelsbeker Weg 12, 24105 Kiel, Tyskland
 2000-02-23 DE 400 01 949.3
 2000-08-18
 Ansøger har samme dag indleveret MA 2000 00874;MA 2000 00875;MA 2000 00876

(21) MA 2000 00878

(54) 1) En trådløs telefon med basisstation 2) trådløs telefon dertil 3) ladestation dertil (51)-Cl.14.03



Løbenr. 1



Løbenr. 2



Løbenr. 3

(71)ANSØGER(E):
 (74)FULDMÆGTIG:
 (72)FREMBRINGER(E):
 (30)PRIORITET:
 (22)ANSØGNINGSDATO:

DeTeWe-Deutsche Telephonwerke Aktiengesellschaft & Co., Zeughofstrasse 1, D-10997 Berlin, Tyskland
 Giersing & Stelling Patentbureau A/S, Teglporten 3, 3460 Birkerød, Danmark
 Michael Arpe, Düvelsbeker Weg 12, 24105 Kiel, Tyskland
 2000-08-17 DE 400 02 118.8
 2000-08-18

(21) MA 2000 00879

(54) Kombineret trådløs telefon og fjernbetjening

(51)-Cl.14.03



(71)ANSØGER(E):
 (74)FULDMÆGTIG:
 (72)FREMBRINGER(E):
 (30)PRIORITET:
 (22)ANSØGNINGSDATO:
 (66)BEMÆRKNINGER

DeTeWe-Deutsche Telephonwerke Aktiengesellschaft & Co., Zeughofstrasse 1, D-10997 Berlin, Tyskland
 Giersing & Stelling Patentbureau A/S, Teglporten 3, 3460 Birkerød, Danmark
 Michael Arpe, Düvelsbeker Weg 12, 24105 Kiel, Tyskland
 2000-02-25 DE 400 02 110.6
 2000-08-18
 Ansøger har samme dag indleveret MA 2000 00880;MA 2000 00881;MA 2000 00882;MA 2000 00883;
 MA 2000 00885;MA 2000 00886;MA 2000 00887;MA 2000 00888;MA 2000 00889;MA 2000 00890;
 MA 2000 00891

(21) MA 2000 00880

(54) En billedskærm til trådløs forbindelse til internettet og gengivelse af indhold

(51)-Cl.14 02



(71)ANSØGER(E):
 (74)FULDMÆGTIG:
 (72)FREMBRINGER(E):
 (30)PRIORITET:
 (22)ANSØGNINGSDATO:
 (66)BEMÆRKNINGER

DeTeWe-Deutsche Telephonwerke Aktiengesellschaft & Co., Zeughofstrasse 1, D-10997 Berlin, Tyskland
 Giersing & Stelling Patentbureau A/S, Teglporten 3, 3460 Birkerød, Danmark
 Michael Arpe, Düvelsbeker Weg 12, 24105 Kiel, Tyskland
 2000-02-25 DE 400 02 124.2
 2000-08-18
 Ansøger har samme dag indleveret MA 2000 00879;MA 2000 00881;MA 2000 00882;MA 2000 00883;
 MA 2000 00885;MA 2000 00886;MA 2000 00887;MA 2000 00888;MA 2000 00889;MA 2000 00890;
 MA 2000 00891

(21) MA 2000 00881

(54) En trådløs hovedtelefon

(51)-Cl.14 03

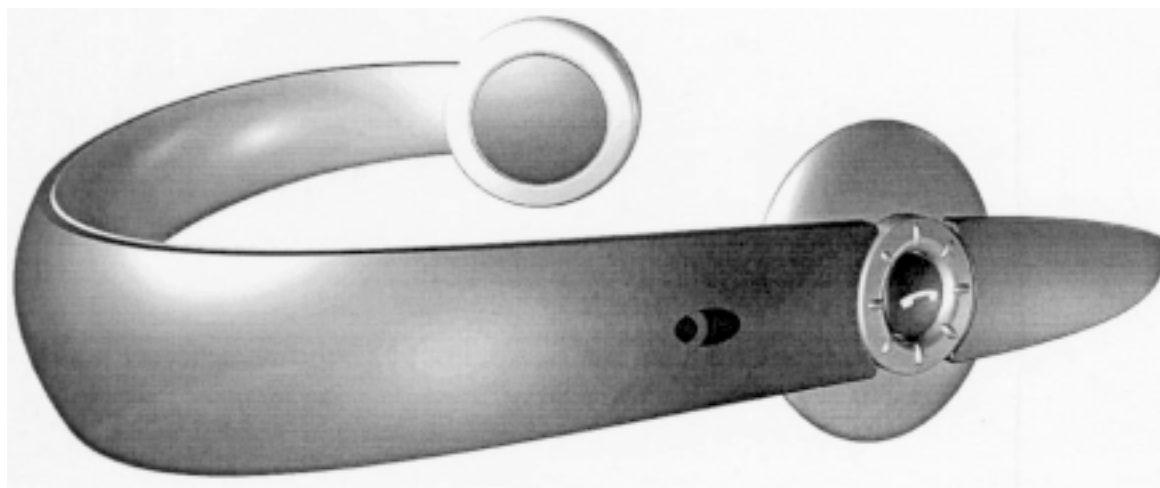

(71)ANSØGER(E):
 (74)FULDMÆGTIG:
 (72)FREMBRINGER(E):
 (30)PRIORITET:
 (22)ANSØGNINGSDATO:
 (66)BEMÆRKNINGER

DeTeWe-Deutsche Telephonwerke Aktiengesellschaft & Co., Zeughofstrasse 1, D-10997 Berlin, Tyskland
 Giersing & Stelling Patentbureau A/S, Teglporten 3, 3460 Birkerød, Danmark
 Michael Arpe, Düvelsbeker Weg 12, 24105 Kiel, Tyskland
 2000-02-25 DE 400 02 125.0
 2000-08-18
 Ansøger har samme dag indleveret MA 2000 00879;MA 2000 00880;MA 2000 00882;MA 2000 00883;
 MA 2000 00885;MA 2000 00886;MA 2000 00887;MA 2000 00888;MA 2000 00889;MA 2000 00890;
 MA 2000 00891

(21) MA 2000 00882

(54) En radio

(51)-Cl.14 01

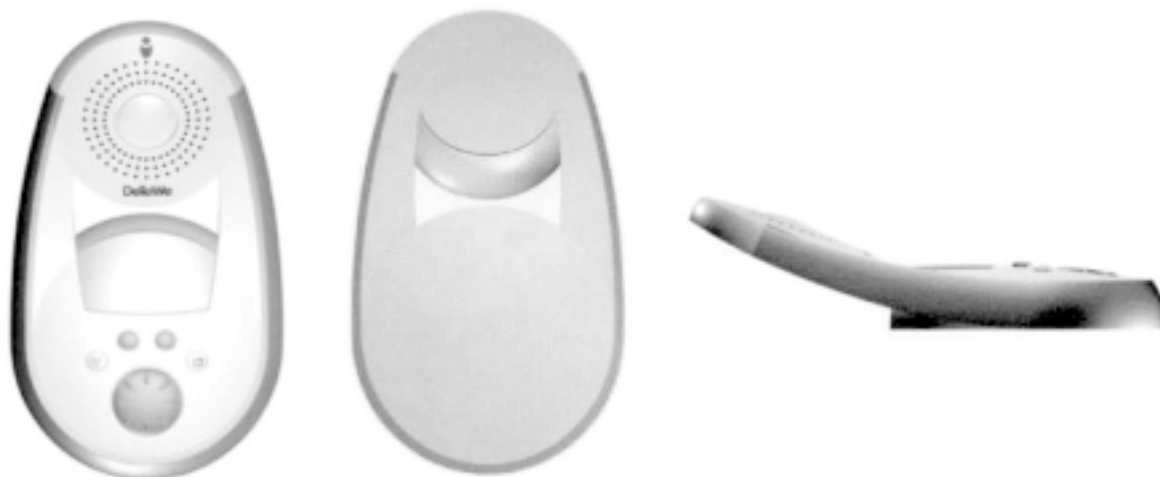

(71)ANSØGER(E):
 (74)FULDMÆGTIG:
 (72)FREMBRINGER(E):
 (30)PRIORITET:
 (22)ANSØGNINGSDATO:
 (66)BEMÆRKNINGER

DeTeWe-Deutsche Telephonwerke Aktiengesellschaft & Co., Zeughofstrasse 1, D-10997 Berlin, Tyskland
 Giersing & Stelling Patentbureau A/S, Teglporten 3, 3460 Birkerød, Danmark
 Michael Arpe, Düvelsbeker Weg 12, 24105 Kiel, Tyskland
 2000-02-25 DE 400 02 122.6
 2000-08-18
 Ansøger har samme dag indleveret MA 2000 00879;MA 2000 00880;MA 2000 00881;MA 2000 00883;
 MA 2000 00885;MA 2000 00886;MA 2000 00887;MA 2000 00888;MA 2000 00889;MA 2000 00890;
 MA 2000 00891

(21) MA 2000 00883

(54) En MP3-musikafspiller

(51)-Cl.14 03



(71)ANSØGER(E):
 (74)FULDMÆGTIG:
 (72)FREMBRINGER(E):
 (30)PRIORITET:
 (22)ANSØGNINGSDATO:
 (66)BEMÆRKNINGER

DeTeWe-Deutsche Telephonwerke Aktiengesellschaft & Co., Zeughofstrasse 1, D-10997 Berlin, Tyskland
 Giersing & Stelling Patentbureau A/S, Teglporten 3, 3460 Birkerød, Danmark
 Michael Arpe, Düvelsbeker Weg 12, 24105 Kiel, Tyskland
 2000-02-25 DE 400 02 126.9
 2000-08-18
 Ansøger har samme dag indleveret MA 2000 00879;MA 2000 00880;MA 2000 00881;MA 2000 00882;
 MA 2000 00885;MA 2000 00886;MA 2000 00887;MA 2000 00888;MA 2000 00889;MA 2000 00890;
 MA 2000 00891

(21) MA 2000 00884

(54) Et termometer

(51)-Cl.10 04



(71)ANSØGER(E):
 (74)FULDMÆGTIG:
 (72)FREMBRINGER(E):
 (30)PRIORITET:
 (22)ANSØGNINGSDATO:

DeTeWe-Deutsche Telephonwerke Aktiengesellschaft & Co., Zeughofstrasse 1, D-10997 Berlin, Tyskland
 Giersing & Stelling Patentbureau A/S, Teglporten 3, 3460 Birkerød, Danmark
 Michael Arpe, Düvelsbeker Weg 12, 24105 Kiel, Tyskland
 2000-02-25 DE 400 02 123.4
 2000-08-18

(21) MA 2000 00885

(54) En mobiltelefon til fastgørelse på armen

(51)-Cl.14 03



(71)ANSØGER(E):
 (74)FULDMÆGTIG:
 (72)FREMBRINGER(E):
 (30)PRIORITET:
 (22)ANSØGNINGSDATO:
 (66)BEMÆRKNINGER

DeTeWe-Deutsche Telephonwerke Aktiengesellschaft & Co., Zeughofstrasse 1, D-10997 Berlin, Tyskland
 Giersing & Stelling Patentbureau A/S, Teglporten 3, 3460 Birkerød, Danmark
 Michael Arpe, Düvelsbeker Weg 12, 24105 Kiel, Tyskland
 2000-02-25 DE 400 02 127.7
 2000-08-18
 Ansøger har samme dag indleveret MA 2000 00879;MA 2000 00880;MA 2000 00881;MA 2000 00882;
 MA 2000 00883;MA 2000 00886;MA 2000 00887;MA 2000 00888;MA 2000 00889;MA 2000 00890;
 MA 2000 00891

(21) MA 2000 00886

(54) Et interface til trådløs forbindelse til internettet og gengivelse af indhold (51)-Cl.14 02



(71)ANSØGER(E):
 (74)FULDMÆGTIG:
 (72)FREMBRINGER(E):
 (30)PRIORITET:
 (22)ANSØGNINGSDATO:
 (66)BEMÆRKNINGER

DeTeWe-Deutsche Telephonwerke Aktiengesellschaft & Co., Zeughofstrasse 1, D-10997 Berlin, Tyskland
 Giersing & Stelling Patentbureau A/S, Teglpørtten 3, 3460 Birkerød, Danmark
 Michael Arpe, Düvelsbeker Weg 12, 24105 Kiel, Tyskland
 2000-02-25 DE 400 02 128.5
 2000-08-18
 Ansøger har samme dag indleveret MA 2000 00879;MA 2000 00880;MA 2000 00881;MA 2000 00882;
 MA 2000 00883;MA 2000 00885;MA 2000 00887;MA 2000 00888;MA 2000 00889;MA 2000 00890;
 MA 2000 00891

(21) MA 2000 00887

(54) En telefon (51)-Cl.14 03

(51)-Cl.14 03



(71)ANSØGER(E):
 (74)FULDMÆGTIG:
 (72)FREMBRINGER(E):
 (30)PRIORITET:
 (22)ANSØGNINGSDATO:
 (66)BEMÆRKNINGER

DeTeWe-Deutsche Telephonwerke Aktiengesellschaft & Co., Zeughofstrasse 1, D-10997 Berlin, Tyskland
 Giersing & Stelling Patentbureau A/S, Teglpørtten 3, 3460 Birkerød, Danmark
 Michael Arpe, Düvelsbeker Weg 12, 24105 Kiel, Tyskland
 2000-02-25 DE 400 02 132.3
 2000-08-18
 Ansøger har samme dag indleveret MA 2000 00879;MA 2000 00880;MA 2000 00881;MA 2000 00882;
 MA 2000 00883;MA 2000 00885;MA 2000 00886;MA 2000 00888;MA 2000 00889;MA 2000 00890;
 MA 2000 00891

(21) MA 2000 00888

(54) En trådløs telefon

(51)-Cl.14 03



(71)ANSØGER(E):
 (74)FULDMÆGTIG:
 (72)FREMBRINGER(E):
 (30)PRIORITET:
 (22)ANSØGNINGSDATO:
 (66)BEMÆRKNINGER

DeTeWe-Deutsche Telephonwerke Aktiengesellschaft & Co., Zeughofstrasse 1, D-10997 Berlin, Tyskland
 Giersing & Stelling Patentbureau A/S, Teglpporten 3, 3460 Birkerød, Danmark
 Michael Arpe, Düvelsbeker Weg 12, 24105 Kiel, Tyskland
 2000-02-25 DE 400 02 129.3
 2000-08-18
 Ansøger har samme dag indleveret MA 2000 00879;MA 2000 00880;MA 2000 00881;MA 2000 00882;
 MA 2000 00883;MA 2000 00885;MA 2000 00886;MA 2000 00887;MA 2000 00889;MA 2000 00890;
 MA 2000 00891

(21) MA 2000 00889

(54) En trådløs telefon

(51)-Cl.14 03



(71)ANSØGER(E):
 (74)FULDMÆGTIG:
 (72)FREMBRINGER(E):
 (30)PRIORITET:
 (22)ANSØGNINGSDATO:
 (66)BEMÆRKNINGER

DeTeWe-Deutsche Telephonwerke Aktiengesellschaft & Co., Zeughofstrasse 1, D-10997 Berlin, Tyskland
 Giersing & Stelling Patentbureau A/S, Teglpporten 3, 3460 Birkerød, Danmark
 Michael Arpe, Düvelsbeker Weg 12, 24105 Kiel, Tyskland
 2000-02-25 DE 400 02 133.1
 2000-08-18
 Ansøger har samme dag indleveret MA 2000 00879;MA 2000 00880;MA 2000 00881;MA 2000 00882
 MA 2000 00883;MA 2000 00885;MA 2000 00886;MA 2000 00887;MA 2000 00888;MA 2000 00890;
 MA 2000 00891

(21) MA 2000 00890

(54) En trådløs hovedtelefon

(51)-Cl.14 03



(71)ANSØGER(E):
 (74)FULDMÆGTIG:
 (72)FREMBRINGER(E):
 (30)PRIORITET:
 (22)ANSØGNINGSDATO:
 (66)BEMÆRKNINGER

DeTeWe-Deutsche Telephonwerke Aktiengesellschaft & Co., Zeughofstrasse 1, D-10997 Berlin, Tyskland
 Giersing & Stelling Patentbureau A/S, Teglporten 3, 3460 Birkerød, Danmark
 Michael Arpe, Düvelsbeker Weg 12, 24105 Kiel, Tyskland
 2000-02-25 DE 400 02 130.7
 2000-08-18
 Ansøger har samme dag indleveret MA 2000 00879;MA 2000 00880;MA 2000 00881;MA 2000 00882;
 MA 2000 00883;MA 2000 00885;MA 2000 00886;MA 2000 00887;MA 2000 00888;MA 2000 00889;
 MA 2000 00891

(21) MA 2000 00891

(54) En elektronisk kalender til internetopkobling

(51)-Cl.14 02



(71)ANSØGER(E):
 (74)FULDMÆGTIG:
 (72)FREMBRINGER(E):
 (30)PRIORITET:
 (22)ANSØGNINGSDATO:
 (66)BEMÆRKNINGER

DeTeWe-Deutsche Telephonwerke Aktiengesellschaft & Co., Zeughofstrasse 1, D-10997 Berlin, Tyskland
 Giersing & Stelling Patentbureau A/S, Teglporten 3, 3460 Birkerød, Danmark
 Michael Arpe, Düvelsbeker Weg 12, 24105 Kiel, Tyskland
 2000-02-25 DE 400 02 131.5
 2000-08-18
 Ansøger har samme dag indleveret MA 2000 00879;MA 2000 00880;MA 2000 00881;MA 2000 00882;
 MA 2000 00883;MA 2000 00885;MA 2000 00886;MA 2000 00887;MA 2000 00888;MA 2000 00889;
 MA 2000 00890

(21) MA 2000 00902

(54) En vinkelsliber

(51)-Cl.15 09

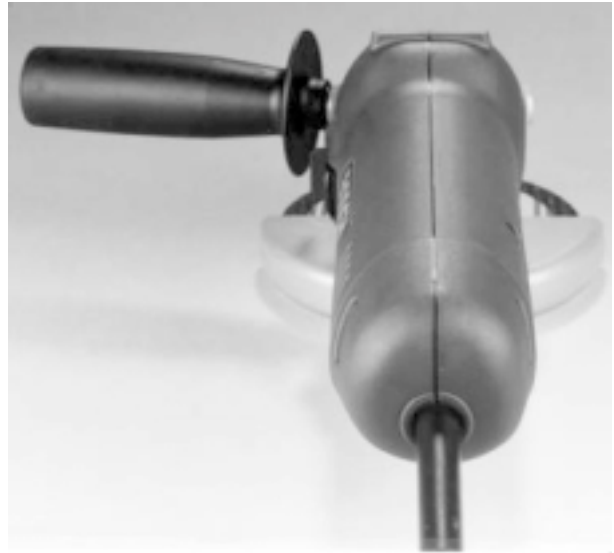

(71)ANSØGER(E):
 (74)FULDMÆGTIG:
 (72)FREMBRINGER(E):

Robert Bosch GmbH, Postfach 30 02 20, D-70442 Stuttgart, Tyskland
 Budde, Schou & Ostenfeld A/S, Vester Søgade 10, 1601 København V, Danmark
 Klaus Schön, Eulenbergweg 45, D-73776 Altbach, Tyskland ; Ralf Dommetz, Rembrandtstrasse 8, D-70567
 Stuttgart, Tyskland ; Peter Stierle, Klengenstrasse 31, D-72124 Pliezhausen, Tyskland
 2000-02-24 DE 400 01 913.2
 (22)ANSØGNINGSDATO: 2000-08-22

(21) MA 2000 00910

(54) 1) En fyldepen 2) skaft 3) hætte 4) kuglepen 5) clips, til et sæt

(51)-Cl.19 06

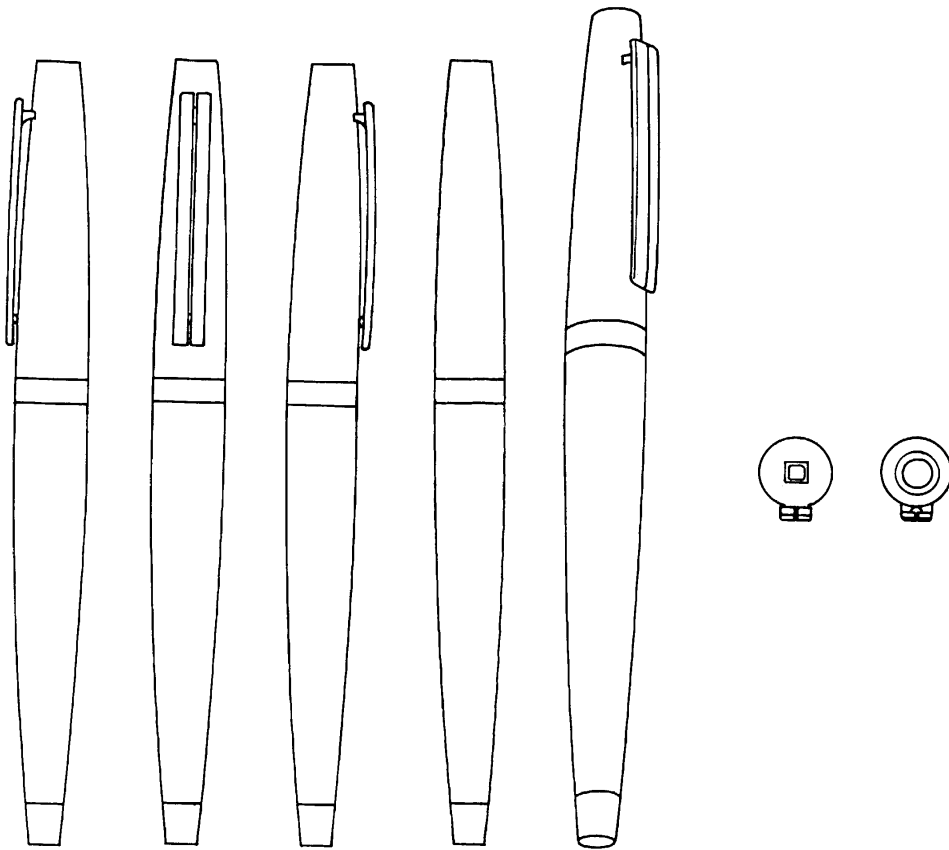

Løbenr. 1

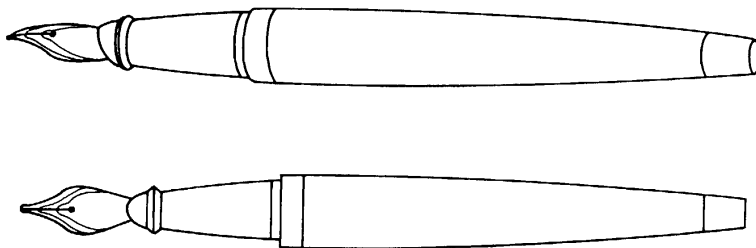

Løbenr. 2

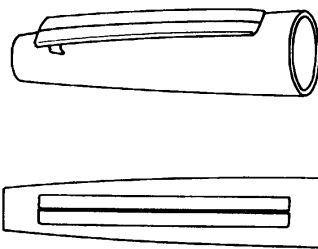

Løbenr. 3

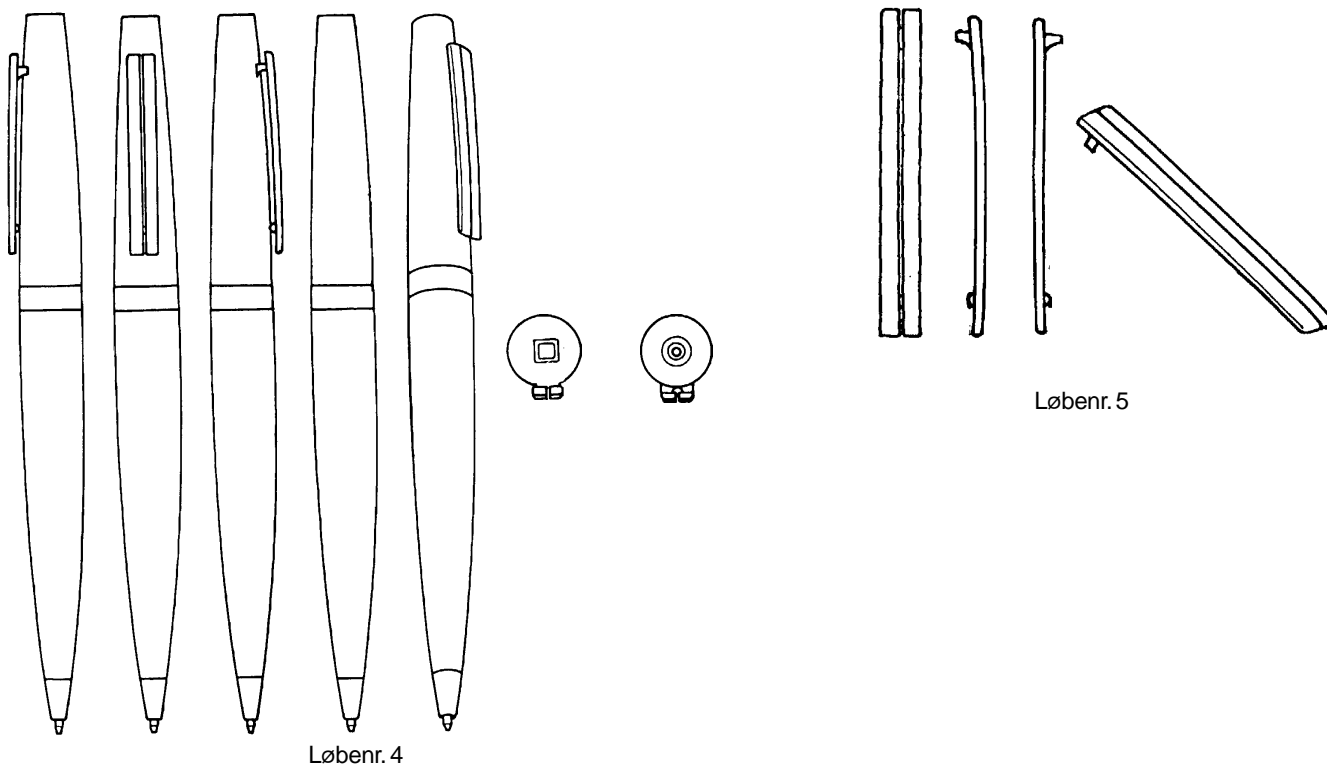

(71)ANSØGER(E):
 (74)FULDMÆGTIG:
 (72)FREMBRINGER(E):
 (30)PRIORITET:
 (22)ANSØGNINGSDATO:

S. T. Dupont Société Anonyme, 92, Boulevard du Montparnasse, F-75014 Paris, Frankrig
 Budde, Schou & Ostenfeld A/S, Vester Søgade 10, 1601 København V, Danmark
 Federico Restrepo, 38, rue Emile Duclaux, F-92250 Suresnes, Frankrig
 2000-03-30 FR 001972
 2000-08-23

(21) MA 2000 00951

(54) En sutsko

(51)-Cl.02 04

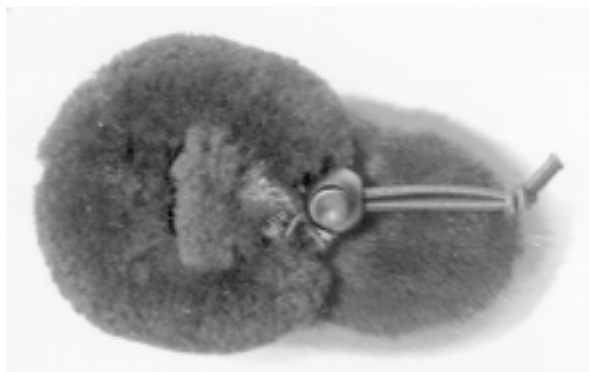

(71)ANSØGER(E):
 (72)FREMBRINGER(E):
 (22)ANSØGNINGSDATO:

Tina Vestergaard Glundø, Hvidovrevej 462, 2. tv, 2650 Hvidovre, Danmark
 Tina Vestergaard Glundø, Hvidovrevej 462, 2. tv, 2650 Hvidovre, Danmark
 2000-09-05

Registrerede mønstre

(11) Ansøgningsnummer	(44) Bekendtgjort i Reg. Tid. nr.	(11) Registreringsnummer	(15) Registreringsdato	(18) Registreringen er gyldig til
MA 1999 00413		MR 2000 01173	20001102	20040416
MA 1999 01213		MR 2000 01174	20001102	20041013
MA 2000 00062		MR 2000 01175	20001102	20050120
MA 2000 00143		MR 2000 01176	20001102	20050208
MA 2000 00144		MR 2000 01177	20001102	20050208
MA 2000 00168		MR 2000 01178	20001102	20050211
MA 2000 00301		MR 2000 01179	20001102	20050316
MA 2000 00326		MR 2000 01180	20001102	20050323
MA 2000 00351		MR 2000 01181	20001102	20050329
MA 2000 00464		MR 2000 01182	20001102	20050418
MA 2000 00505		MR 2000 01183	20001102	20050504
MA 2000 00519		MR 2000 01184	20001102	20040416
MA 2000 00573		MR 2000 01185	20001102	20050522
MA 2000 00623		MR 2000 01186	20001102	20050608
MA 2000 00637		MR 2000 01187	20001102	20050613
MA 2000 00638		MR 2000 01188	20001102	20050613
MA 2000 00646		MR 2000 01189	20001102	20050614
MA 2000 00731		MR 2000 01190	20001102	20050713
MA 2000 00744		MR 2000 01191	20001102	20050719

Fornyelse af mønsterregistreringer

Fornyelse af registreringer foretaget i medfør af lov om mønstre nr. 218 af 27. maj 1970

(11) Registreringsnummer

(18) Gyldig til

MR 1991 01329
MR 1996 00873

20051108
20050513

Udslettelser af registreringer

Udslettelser af registreringer foretaget i medfør af lov om mønstre nr. 218 af 27. maj 1970

(11)MR 1996 00717



**Patent- og
Varemærkestyrelsen**
Erhvervsministeriet

Helgeshøj Allé 81
2630 Taastrup

Tlf. 4350 8000
Fax 4350 8001
E-post pvs@dkpto.dk
www.dkpto.dk

Pr. 1. marts 2000

Patenter
Supplerende beskyttelsescertifikater
Brugsmodeller
Mønstre (design)
Chips (halvledertopografier)
Vare- og fællesmærker
Skorstensmærker og kontorflag
Kommunevåbener og -segl
Publikationer
Erhvervsservice
Kopiservice
Kurser og foredrag

Prisliste vedrørende internationale ansøgninger (PCT) og europæiske patentansøgninger (EPK) samt vedrørende ansøgninger om international varemærkeregistrering og EU-varemærkeregistrering kan fås ved henvendelse til Patent- og Varemærkestyrelsen.

PRISLISTE

(12.1-03/00) Udgivet 15. feb. 2000

Patenter

kr.

1. Ansøgningsgebyr	
a. Grundgebyr	3000,00
b. Tillægsgebyr for hvert patentkrav ud over 10	300,00
2. Gebyrer for nyhedsundersøgelse af international type (PL §9)	
I Når den svenske patentmyndighed er nyhedsundersøgende:	
a. Grundgebyr	7090,00
b. Tillægsgebyr for hvert krav ud over 10	115,00
c. Ekspeditionsgebyr	500,00
II Når Den Europæiske Patentmyndighed er nyhedsundersøgende:	
a. Grundgebyr	
1. For en prioritetsgivende ansøgning	7090,00
2. I alle andre tilfælde	11120,00
b. Ekspeditionsgebyr	500,00
3. Gebyr for senere indlevering af dansk oversættelse af international ansøgning.	1100,00
4. Genoptagelsesgebyr.	700,00
5. Patentmeddelelsesgebyr	
a. Grundgebyr	2850,00
b. Tillægsgebyr for hver side ud over 35 sider	80,00
c. Tillægsgebyr for hvert patentkrav, for hvilket der ikke er betalt ansøgningsgebyr	300,00
6. Gebyr for publicering af oversættelser af europæiske patentskrifter	
a. Grundgebyr	2250,00
b. Tillægsgebyr for hver side ud over 35 sider	80,00
7. Gebyr for publicering af ændrede danske patentskrifter	
a. Grundgebyr	2850,00
b. Tillægsgebyr for hver side ud over 35 sider	80,00
8. Gebyr for publicering af ændrede oversættelser af europæiske patentskrifter	
a. Grundgebyr	2250,00
b. Tillægsgebyr for hver side ud over 35 sider	80,00
9. Genoprettelsesgebyr.	3000,00
10. Årsgebyrer	
1. gebyrår	500,00
2. gebyrår	500,00
3. gebyrår	500,00
4. gebyrår	1100,00
5. gebyrår	1250,00
6. gebyrår	1400,00
7. gebyrår	1600,00
8. gebyrår	1800,00
9. gebyrår	2050,00
10. gebyrår	2300,00
11. gebyrår	2550,00
12. gebyrår	2800,00
13. gebyrår	3050,00
14. gebyrår	3300,00
15. gebyrår	3600,00
16. gebyrår	3900,00
17. gebyrår	4200,00
18. gebyrår	4500,00
19. gebyrår	4800,00
20. gebyrår	5100,00
11. Gebyr for fremsættelse af indsigelse	2000,00
12. Gebyr for administrativ omprøvning	7000,00
13. Klagegebyr.	8000,00

Ovennævnte priser skal ikke tillægges moms

Supplerende beskyttelsescertifikater

kr.

1. Ansøgningsgebyr.	3000,00
2. Genoptagelsesgebyr.	600,00
3. Genoprettelsesgebyr.	3000,00
4. Årsgebyr pr. påbegyndt gebyrår.	5100,00

Årsgebyrer, der betales senere end forfaldsdag, forhøjes med 20%.
Gebyret skal være betalt inden 6 måneder efter forfaldsdagen.

5. Gebyr for administrativ omprøvning.	1500,00
---	---------

Der skal betales et gebyr på 7000 kr. for eventuel omprøvning af grundpatentet

6. Klagegebyr.	4000,00
-----------------------	---------

Ovennævnte priser skal ikke tillægges moms

Brugsmodeller

kr.

1. Ansøgningsgebyr.	2000,00
2. Gebyr for senere indlevering af dansk oversættelse af international ansøgning.	1100,00
3. Genoptagelsesgebyr.	400,00
4. Fornyelsesgebyrer	
For 1. periode	2000,00
For 2. periode	3000,00

Fornyelsesgebyrer, der betales efter udløbet af den pågældende registreringsperiode, forhøjes med 20%.

5. Gebyr for prøvning før eller efter registrering.	4000,00
6. Gebyr for behandling af anmodning om udslettelse.	2000,00
7. Gebyr for bekendtgørelse af ændret registrering og publicering af ændret formulering.	1100,00
8. Klagegebyr.	5000,00

Ovennævnte priser skal ikke tillægges moms

Chips (halvledertopografier)

kr.

1. Ansøgningsgebyr.	1500,00
2. Gebyr for behandling af anmodning af overførelse af ansøgning om registrering.	1000,00
3. Klagegebyr.	4000,00

Ovennævnte priser skal ikke tillægges moms

Mønstre (design)

1. Ansøgningsgebyr	kr. 1300,00
Tillægsgebyrer:	
a. Ved samregistrering for hvert mønster ud over det første	800,00
b. For bekendtgørelse af hver afbildning ud over den første	400,00
2. Genoptagelsesgebyr	200,00
3. Fornyelsesgebyr	2200,00
Tillægsgebyr ved fornyelse:	
Ved samregistrering for hvert mønster ud over det første	1100,00
Fornyelsesgebyrer inkl. tillægsgebyr, der betales efter udløbet af den pågældende registreringsperiode, forhøjes med 20%.	
4. Klagegebyr	4000,00
Ovennævnte priser skal ikke tillægges moms	

Vare- og fællesmærker

1. Ansøgningsgebyr	kr.
a. Grundgebyr	2350,00
b. Tillægsgebyr for hver klasse ud over 3	600,00
Der er i alt 42 klasser	
2. Gebyr for videreførelse af Madrid-Protokol-registrering som dansk vare- eller fællesmærke-ansøgning	1500,00
3. Fornyelsesgebyr	
a. Grundgebyr	2800,00
b. Tillægsgebyr for hver klasse ud over 3	600,00
Fornyelsesgebyrer inkl. tillægsgebyr, der betales efter udløbet af den pågældende registreringsperiode, forhøjes med 20%.	
4. Gebyr for anmodning om deling af en ansøgning eller en registrering for hver udskilt ansøgning eller registrering	2000,00
5. Gebyr for fremsættelse af indsigelse	2500,00
6. Gebyr for administrativ ophævelse	2500,00
7. Klagegebyr	4000,00
8. Gebyr for underretning til indehaver af varemærkeret tilhørende	
Årligt gebyr	1400,00
Ovennævnte priser skal ikke tillægges moms	

Skorstensmærker og kontorflag

1. Ansøgningsgebyr	kr. 2000,00
Ovennævnte pris skal ikke tillægges moms	

Kommunevåbener og -segl

1. Ansøgningsgebyr	kr. 2000,00
Ovennævnte pris skal ikke tillægges moms	

Publikationer

1. Årsabonnement	kr. 1000,00
a. Dansk Patenttidende	1000,00
b. Patentskrifter	
– på papir	8000,00
– på CD-ROM (ESPACE-DK)	5000,00
c. Dansk Patentregister	400,00
d. Sammendrag af almindeligt tilgængelige danske patentansøgninger	
– Alle sektioner	8000,00
– sektion A	1600,00
– sektion B	1600,00
– sektion C07 + C12	1600,00
– sektion C, resten	900,00
– sektion D	500,00
– sektion E	900,00
– sektion F	900,00
– sektion G	900,00
– sektion H	900,00
e. Oversættelser af EP-skrifter	8000,00
f. Dansk Brugsmodeltidende	600,00
g. Brugsmodelskrifter	8000,00
h. Dansk Varemærketidende	1000,00
i. Dansk Varemærkeregister	200,00
j. Varemærke-særtidende med §13-afslag	100,00
k. Varemærkeindsigelsestidende	200,00
l. Nye danske varemærkeansøgninger, ugeliste	450,00
m. Dansk Mønstertidende	600,00
n. Dansk Mønsterregister	200,00
o. Patenthåndbog, ved tegning af abonnement	500,00
– løblade hertil, pr. side	10,00
p. Brugsmodelhåndbog, ved tegning af abonnement	500,00
– løblade hertil, pr. side	10,00
q. Ankenævnskendelser	
– alle kendelser	4200,00
– kendelser/patent- og brugsmodelområdet	2000,00
– kendelser/vare- og fællesmærkeområdet	2000,00
– kendelser/mønster- og chipsområdet	400,00

Abonnementer tillægges porto

2. Løssalg	
a. Dansk Patenttidende	40,00
b. Dansk Patentregister	400,00
c. Sammendrag af alm. tilgængelige patentansøgninger	30,00
d. Dansk Varemærketidende	40,00
e. Dansk Varemærkeregister	200,00
f. Varemærke-særtidende med §13-afslag	100,00
g. Varemærkeindsigelsestidende	200,00
h. Varemærkeindsigelsestidende, udk. 1995	300,00
i. Dansk Mønstertidende	40,00
j. Dansk Mønsterregister	200,00
k. Dansk Brugsmodeltidende	40,00
l. Sammendrag af alm. tilgængelige brugsmodelansøgninger	30,00
m. Fremlæggelses- og patentskrifter på CD-ROM (ESPACE-DK)	
– 1993-1999, pr. årgang	5000,00
– 1990-1992, pr. årgang	2000,00

Ovennævnte priser skal ikke tillægges moms

Fremlæggelses-, patent- og brugsmodelskrifter samt oversættelser af EP-skrifter leveres til gældende kopipris

3. Love og bekendtgørelser	vedr. industriel ejendomsret	12,00-33,00
4. Andre publikationer		
a. Varemærkeklassifikation		
– alfabetisk liste		500,00
– klassedelt liste		400,00
b. Mønsterklassifikation		35,00
– ændringer og tilføjelser hertil		15,00
5. "Fra væsen til virksomhed", Danske patenter gennem 100 år (fås på dansk og engelsk), inkl. moms		195,00

Ovennævnte priser tillægges moms, hvis andet ikke er angivet

Erhvervsservice

1. Timepris*	kr. 850,00
2. Løbende overvågninger	
a. Overvågning af ansøgninger Overvågning af dansk patent-, brugsmodel-, mønster- eller varemærkeansøgning sammensættes af: Pris pr. år 1500,00 Pris pr. meddelelse 375,00	
b. Øvrige overvågninger beregnes efter timepris Hertil skal lægges evt. online-udgifter	
3. Navneundersøgelser*	
a. International undersøgelse af patentrettigheder i 1-2 navne inkl. op til 40 referencer 2500,00 Yderligere referencer, pr. reference 16,00 Yderligere navne, pr. navn 750,00	
b. Undersøgelse af patent- og brugsmodelrettigheder med gyldighed for Danmark i 1-2 navne 1800,00 Yderligere navne, pr. navn 375,00	
c. Øvrige navneundersøgelser beregnes efter timepris Hertil skal lægges evt. online-udgifter	
4. Patentfamilieundersøgelser og statusundersøgelser*	
a. Patentfamilieundersøgelse 1000,00	
b. Patentfamilieundersøgelse, inkl. status 2000,00	
c. Statusundersøgelse af udenlandske rettigheder Første nummer 750,00 Pr. følgende nummer 375,00	
d. Statusundersøgelse af danske rettigheder, pr. nummer 375,00	
e. Øvrige undersøgelser beregnes efter timepris Hertil skal lægges evt. online-udgifter	
5. Kollisionsundersøgelser af varemærker, inkl. 3 klasser*	
Yderligere klasser, pr. 10 klasser 500,00	
6. Skanning af varemærker*	
a. Første klasse 500,00	
b. Yderligere klasser, pr. klasse 200,00	
c. Skanning af alle 42 klasser 3000,00	
7. LOGO-skanning* , inkl. op til 25 referencer 2100,00 Yderligere referencer, pr. 25 referencer 500,00	
8. Varemærkedatabase*	
a. Første klasse 3000,00	
b. Yderligere klasser - op til 4, pr. klasse 1500,00	
9. Skanning af varemærker ansøgt eller registreret i udlandet*	
a. Første klasse for 1-2 lande 1000,00	
b. Følgende lande, pr. land 500,00	
c. Følgende klasser, pr. klasse 200,00	
10. Pris for levering pr. telefax 75,00	

* Hastelevering kan aftales mod pristillæg.

Ovennævnte priser tillægges moms

Kopiservice

1. Fotokopier af patent- og brugsmodelpublikationer	kr.
a. Ekspedition 30,00	
b. Kopipris, pr. side 3,25	
Dog minimum 30 kr. pr. publikation (svarende til 9 sider)	
2. Fotokopier, taget på læsesalen	
ved kontant betaling, pr. side, inkl. moms 3,00	
3. Udenlandske patentpublikationer, der ikke findes i egne samlinger	
I ved hjemtagning fra udlandet:	
a. Pris for hjemtagning 100,00	
b. Pris pr. publikation 100,00	
Hjemtagning af sagsakter fra USA og patentpublikationer og sagsakter fra Sydafrika: Pris efter aftale.	
II ved levering af tilsvarende publikation fra egne samlinger:	
a. Identifikation 100,00	
b. Kopipris (3,25 kr. pr. side)	
4. Engelsksprogede sammendrag, der ikke findes i egne samlinger, pr. sammendrag 50,00	
5. Tidsskriftsartikler o.l., der ikke findes i egne samlinger	
a. Pris for hjemtagning 100,00	
b. Pris pr. artikel 100,00	
6. Aktindsigt i europæiske patenter og patentansøgninger	
a. Ekspedition (inkl. EPO-gebyr) 315,00	
b. Kopier	
- ved tilsendelse, pr. side 3,25	
- ved afhentning, pr. side 2,50	
- ved afhentning og kontant betaling, pr. side inkl. moms 3,00	
7. Databaseudskrift vedr. en varemærkerettighed 50,00	
Ovennævnte priser tillægges moms, hvis andet ikke er angivet	
8. Bekræftet kopi af en patent-, brugsmodel-, mønster- eller varemærkeansøgning 300,00 Hertil skal lægges kopiprisen	
9. Bekræftet udskrift af patent-, certifikat-, brugsmodel-, topografi-, mønster- eller varemærkesagsregistret 300,00	
10. Bekræftet udskrift af registret over kommunevåbener og -segl eller registret over skorstensmærker og kontorflag .. 200,00	
11. Udskrift af patent-, certifikat-, brugsmodel-, topografi-, mønster- eller varemærkesagsregistret, registret over kommunevåbener og -segl eller registret over skorstensmærker og kontorflag 50,00	
Ovennævnte priser skal ikke tillægges moms	
12. Priser for levering	
a. Levering pr. telefax 75,00	
b. Ekspreslevering pr. telefax 275,00	
c. Ekspreslevering pr. post 200,00	
Hertil lægges porto	
Ovennævnte priser tillægges moms	

Kurser og foredrag

1. Kurser	kr.
Priser på åbne og virksomhedsinterne kurser fås ved direkte henvendelse til KursusCentret	
2. Foredrag*	
Første time 2000,00	
Følgende timer, pr. time 1500,00	
* Særpriser afhængig af deltagerantal og forberedelsestid	
Ovennævnte priser tillægges moms	

INID-koder

Internationally agreed Numbers for the Identification of Data (INID)

- (11) Serial number of the registration
- (15) Date of the registration
- (17) Expected duration of the registration/renewal
- (18) Expected expiration date of the registration/renewal
- (21) Serial number of the application
- (22) Date of filing of the application
- (23) Exhibition priority data
- (24) Date from which the industrial design right has effect
- (29) Indication of the form in which the industrial design is filed
- (30) Data relating to priority under the Paris Convention
- (43) Date of publication of the industrial design before examination
- (44) Date of publication of the industrial design after examination
- (45) Date of publication of the registered industrial design
- (46) Date of expiration of deferment
- (51) Class and subclass of the Locarno Classification
- (54) Designation of article(s) or product(s) covered by the industrial design or title of the industrial design
- (55) Reproduction of the industrial design (e.g., drawing, photograph) and explanations relating to the reproduction
- (57) Description of characteristic features of the industrial design including indication of colors
- (58) Date of recording of any kind of amendment in the Register
- (62) Serial number(s) and, if available, filing date(s) of application(s), registration(s) or document(s) related by division
- (66) Serial number(s) of application(s) concerning design(s) which is(are) variant(s) of the present one
- (71) Name(s) and address(es) of the applicant
- (72) Name(s) of the creator(s)
- (73) Name(s) and address(es) of the owner(s)
- (74) Name(s) and address(es) of the representative(s)

Domestic Codes for the Identification of Data

- (DL) Data concerning license
- (DP) Data concerning pawning

Internationalt vedtagne Numre til Identifikation af Data (INID)

- Registreringsnummer
- Registreringsdato
- Forventet registreringsperiode/fornyelsesperiode
- Forventet udløbsdato for registrering/fornyelse
- Ansøgningsnummer
- Ansøgningsdato
- Udstillingsprioritetsoplysninger
- Indleveringsdato
- Model indleveret
- Konventionsprioritetsoplysninger
- Dato for offentlig tilgængelighed
- Bekendtgørelsesdato for ansøgningen
- Bekendtgørelsesdato for registreringen
- Udsættelsesdato
- Klasser
- Vareangivelse
- Mønstret
- Beskrivelse herunder farver
- Dato for tilførsel/udslettelse
- Nummer på hovedansøgning eller udskilt ansøgning
- Beslægtede ansøgninger
- Ansøgners navn og -adresse
- Frembringers navn og -adresse
- Indehavernavn og -adresse
- Fuldmægtignavn og -adresse

Interne koder til identifikation af data

- Licensoplysninger
- Pantoplysninger