



Patent- og
Varemærkestyrelsen
Erhvervsministeriet

Dansk Mønster Tidende

Indholdsfortegnelse

Bekendtgørelse af mønsteransøgninger	1187
Offentligt tilgængelige mønsteransøgninger	1204
Registrerede mønstre	1205
Fornyelse af mønsterregistreringer	1206
Udslettelse af mønsterregistreringer	1207
Prisliste	1208

Abonnementsprisen for årgangen er 1000,- kr. Abonnement tegnes i Patent- og Varemærkestyrelsen, Helgeshøj Allé 81, 2630 Tåstrup, tlf. 43 50 85 35, Gironr. 4 02 05 53, hvor enkelte numre sælges for en pris af 40 kr.

Ansvarlig for redaktion: Niels Ravn
Trykt hos Patent- og Varemærkestyrelsen

ISSN 0903-8825

Bekendtgørelse af Mønsteransøgninger

Indsigelser mod registreringen skal fremsættes skriftligt i 2 eksemplarer til registreringsmyndigheden inden 2 måneder fra bekendtgørelsesdagen, jfr. lov om mønstre nr 218 af 27. maj 1970, § 18, stk. 2.
Er det bekendtgjort, at model af mønstret er indleveret, kan dette ses i direktoratet.
Hvis afbildningen er udført i farver, er dette angivet.
Er mønstret forbillede for et ornament, er dette angivet.

(21) MA 2000 00310

(54) 1) Dørkarm med trøskel 2) profil til dørkarm
3) profil til trøskel

(51)-Cl.25 01;25 02

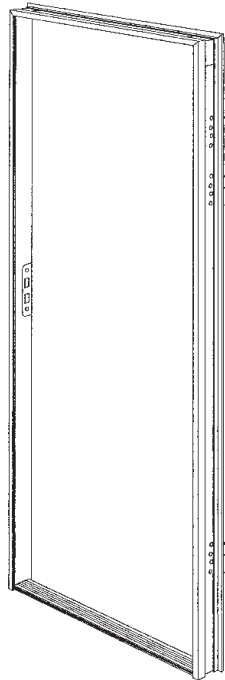

Løbenr. 1

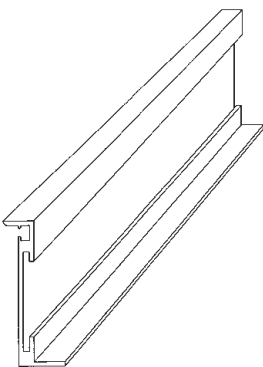

Løbenr. 2

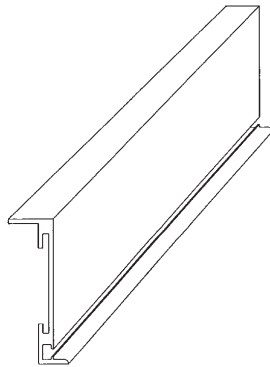

Løbenr. 3

(71)ANSØGER(E):
(74)FULDMÆGTIG:
(72)FREMBRINGER(E):
(30)PRIORITET:
(22)ANSØGNINGSDATO:

Nobia Nordisk Bygginteriör AB, Swedoor, S-265 81 ÄSTORP, Sverige
Albihns Patentbyrå Göteborg AB, Box 142, S-401 22 Göteborg, Sverige
Christer Sahlström, Västra Storgatan 67, s-29153 Kristianstad, Sverige
1999-09-24 SE 99-1712
2000-03-17

(21) MA 2000 00359

(54) 1) En anordning til granatvåben 2-5) dele dertil

(51)-Cl.22 03

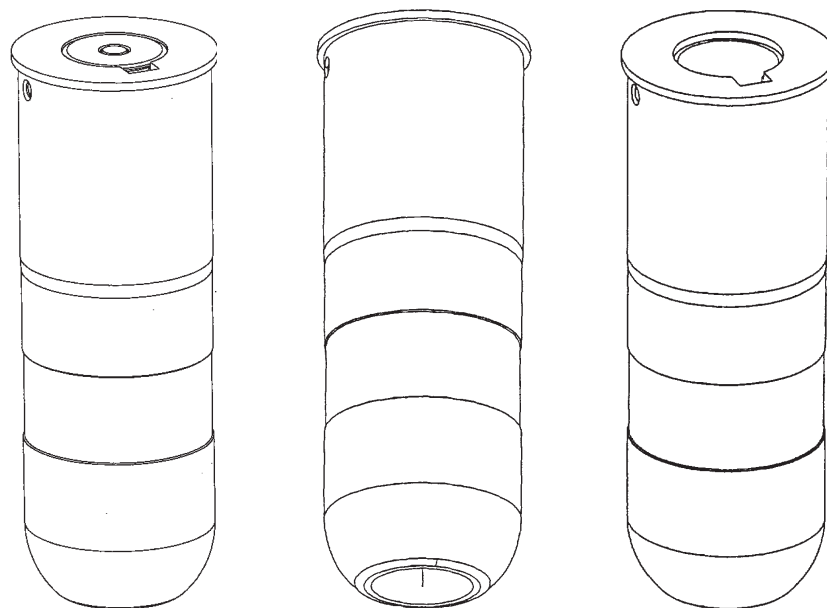

Løbenr. 1

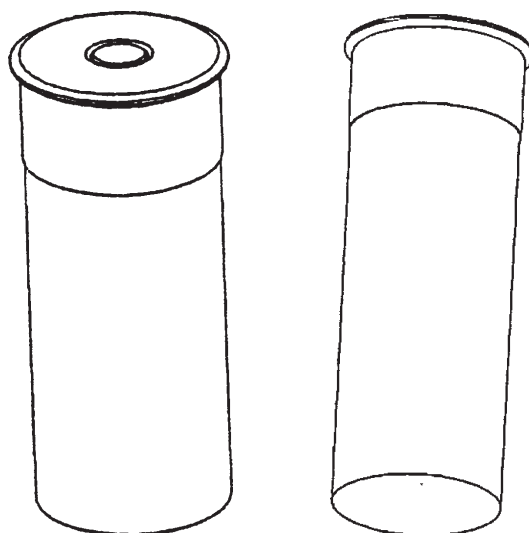

Løbenr. 2

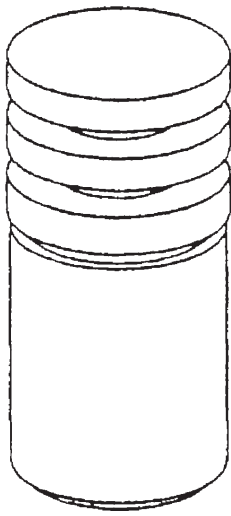

Løbenr. 3

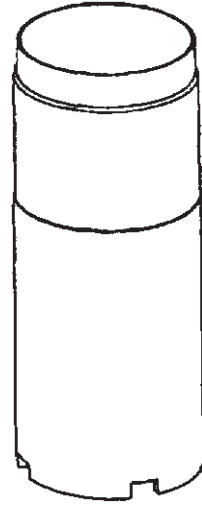
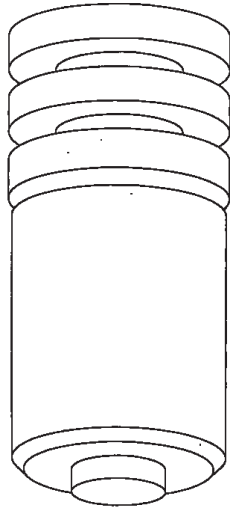

Løbenr. 4

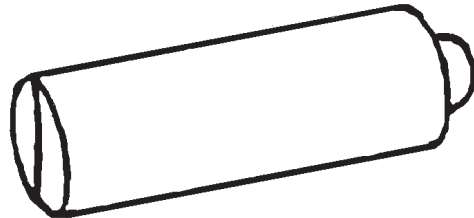
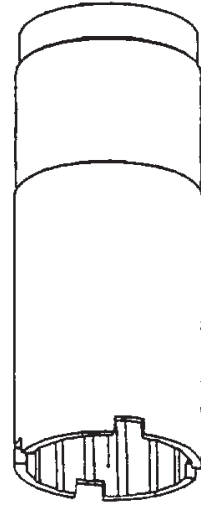

Løbenr. 5

(71)ANSØGER(E):
 (74)FULDMÆGTIG:
 (72)FREMBRINGER(E):
 (22)ANSØGNINGSDATO:

ArmaTech AB, Tryckarevägen 8, 434 37 Kungsbacka, Sverige
 Giersing & Stelling Patentbureau A/S, Teglpporten 3, 3460 Birkerød, Danmark
 Jonas Jägerbring, Rohtlins väg 26 D, 42942 Särö, Sverige
 2000-03-31

(21) MA 2000 00407

(54) 1) En nøglering 2-3 dele dertil

(51)-Cl.03 01



Løbenr. 1



Løbenr. 2

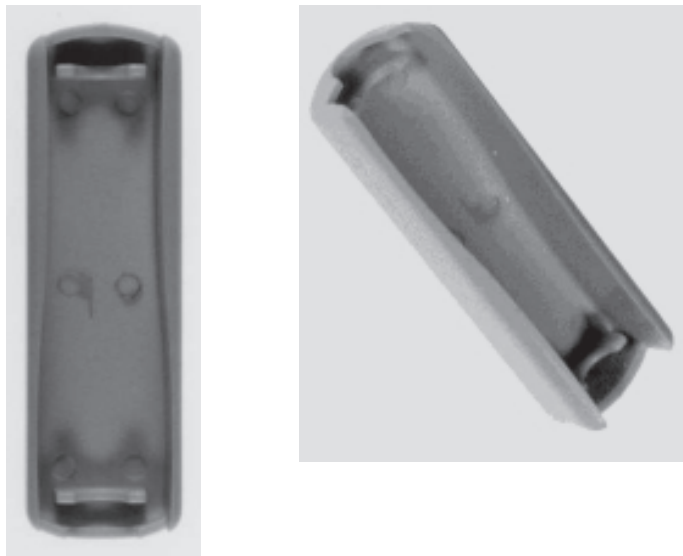

Løbenr. 3

(71)ANSØGER(E): Pollyflame International B.V., De Lasso 16, NL-2371 GV Roelofarendsveen, Holland
(74)FULDMÆGTIG: K. Skøtt-Jensen, Patentingeniører A/S, Lemmingvej 225, 8361 Hasselager, Danmark
(72)FREMBRINGER(E): Chuk Shun Chan, 4/F Block B, Eldex Ind' 1 Bldg, 21, Ma Tau Wai Road, Hung Hom, Kowloon, Hong Kong
(30)PRIORITET: 1999-10-12 US 29/112,270
(22)ANSØGNINGSDATO: 2000-04-11

(21) MA 2000 00471

(54) En indretning til overførsel af patienter

(51)-Cl.24 01

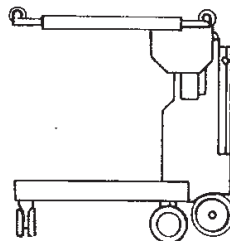
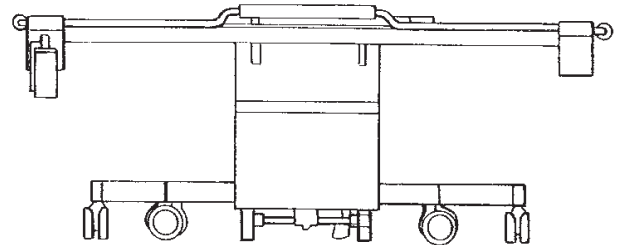
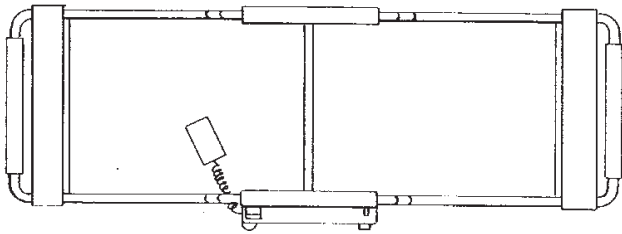
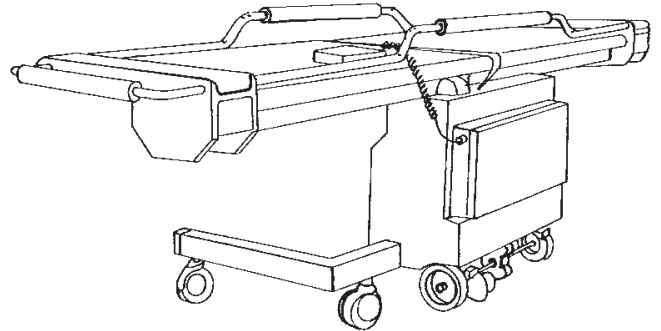
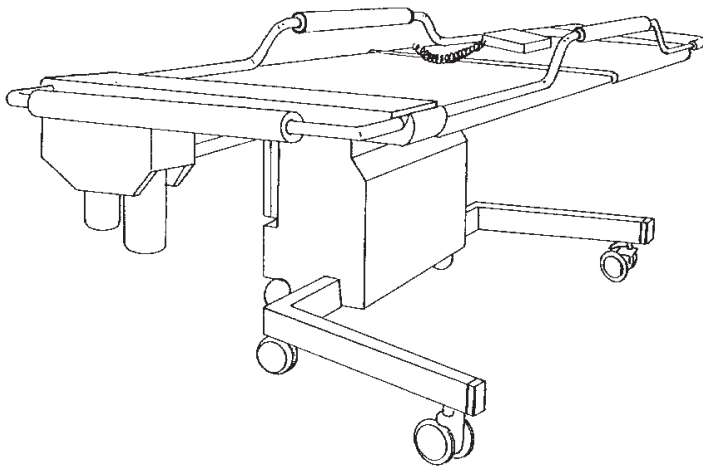

(71)ANSØGER(E):
(74)FULDMÆGTIG:
(72)FREMBRINGER(E):

Innovata Biomed Limited, , The Ziggurat , Grosvenor Road St. Albans AL 3HW, Storbritannien
Larsen & Birkeholm ApS Europæisk Varemærkebureau, Banegårdspladsen 1, 1570 København V, Danmark
Steven Graham Williams, c/o Innovata Biomed Limited, The Ziggurat, Grosvenor Road, St Albans AL1 3HW, Storbritannien
1999-10-23 GB 2087623
2000-04-25

(21) MA 2000 00484

(54) En beholder

(51)-Cl.07 07

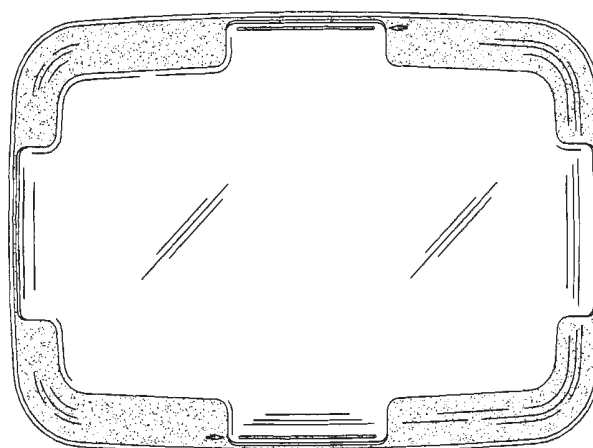
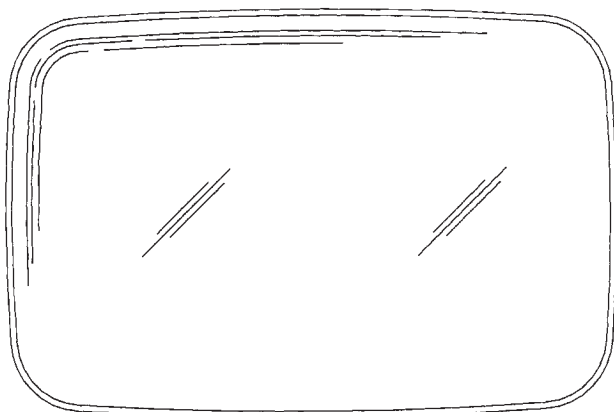
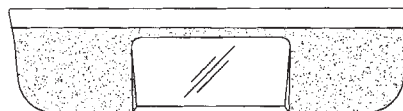
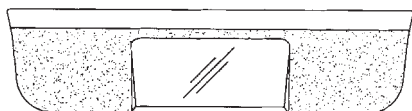
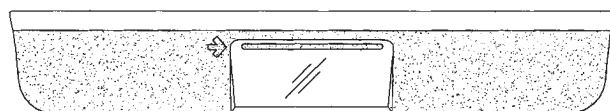
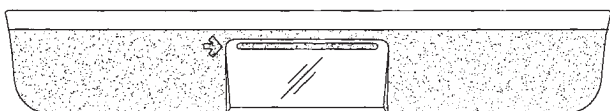
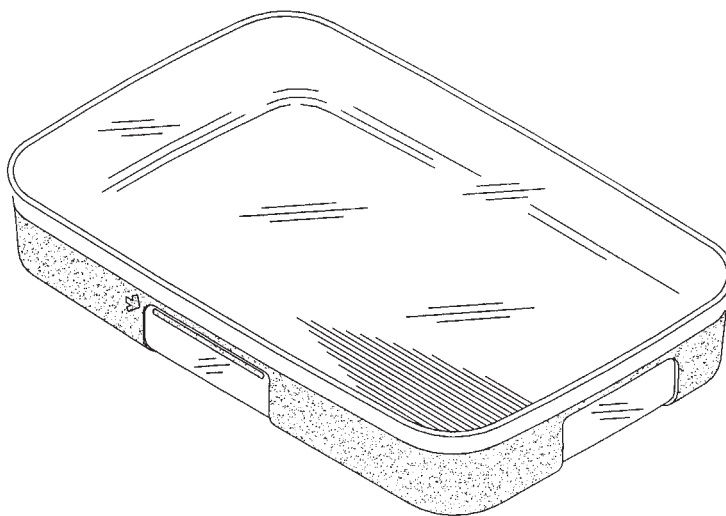

(71)ANSØGER(E):
 (74)FULDMÆGTIG:
 (72)FREMBRINGER(E):
 (30)PRIORITET:
 (22)ANSØGNINGSDATO:
 (66)BEMÆRKNINGER

Dart Industries Inc., 14901 S. Orange Blossom Trail, Orlando, Florida 32837, USA
 Hofman-Bang A/S, Hans Bekkevolds Allé 7, 2900 Hellerup, Danmark
 Douglas M. Laib, 618 W. Winter Park Street, Orlando, Florida 32804, USA
 1999-11-01 US 29/113,205
 2000-05-01
 Ansøger har samme dag indleveret MA 2000 00483;MA 2000 00485;MA 2000 00486

(21) MA 2000 00632

(54) En redningsstation

(51)-Cl.25 03;29 02

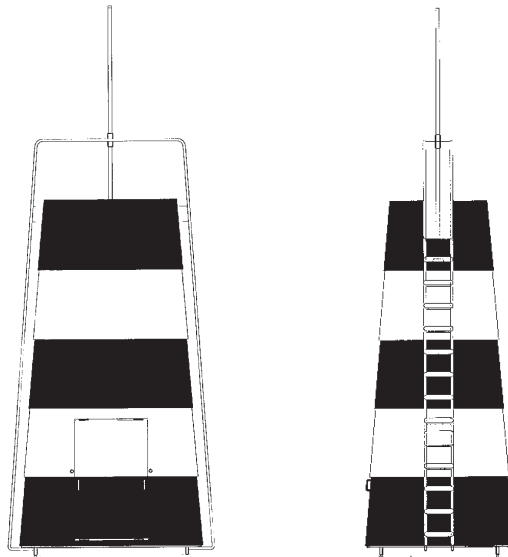
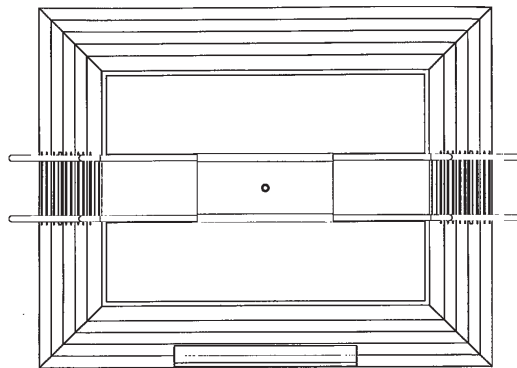
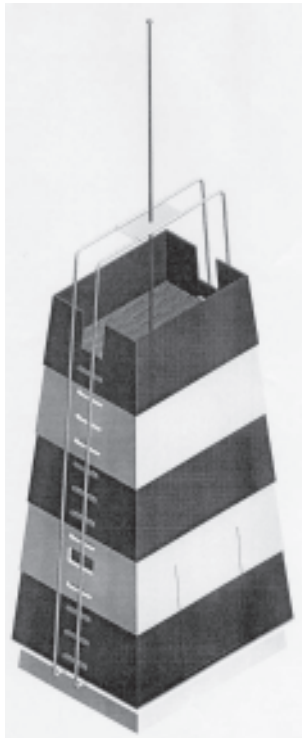

(71)ANSØGER(E):
(74)FULDMÆGTIG:
(72)FREMBRINGER(E):

Tryg-Baltica smba, Klausdalsbrovej 601, , 2750 Ballerup, Danmark
Hofman-Bang A/S, Hans Bekkevolds Allé 7, 2900 Hellerup, Danmark
Peter Mortensen, c/o BBP Arkitekter A/S, Sct. Annæ Passage, Bredgade 25 E, 5, 1260 København K, Danmark; Torben Bregnehøj, c/o BBP Arkitekter A/S, Sct. Annæ Passage, Bredgade 25 E, 5, 1260 København K, Danmark
(22)ANSØGNINGSDATO: 2000-06-09

(21) MA 2000 00644

(54) Flaske til næsespray

(51)-Cl.09 01

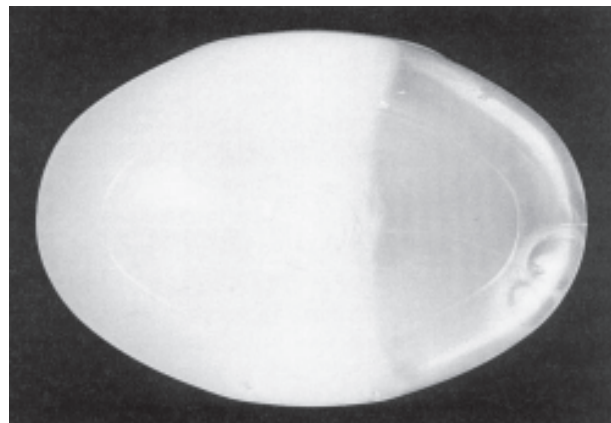
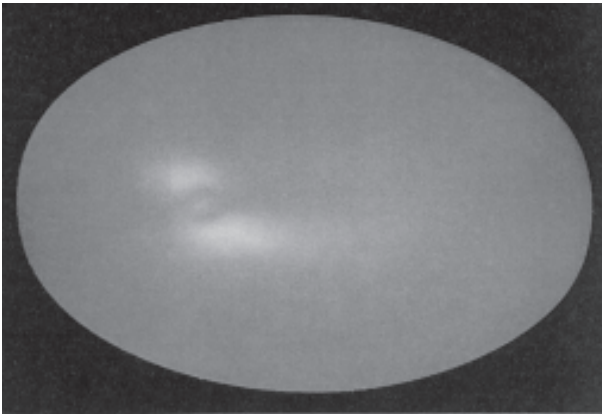
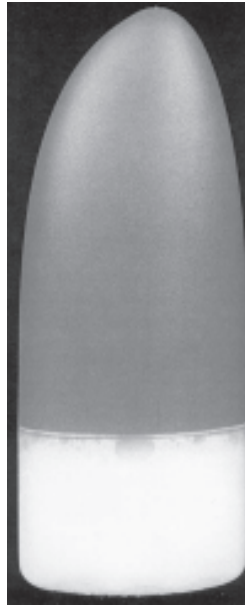

(71)ANSØGER(E):
(74)FULDMÆGTIG:
(72)FREMBRINGER(E):
(30)PRIORITET:
(22)ANSØGNINGSDATO:

Glaxo Group Limited, Glaxo Wellcome House, Berkeley Avenue, Greenford, Middlesex, UB6 0NN, Storbritannien
Plougmann, Vingtoft & Partners A/S, Sankt Annæ Plads 11, 1250 København K, Danmark
Bruce Renfrew, 44 Lutterworth Road, Leicester LE2 8PH, Storbritannien
1999-12-20 GB 2088944
2000-06-13

(21) MA 2000 00691

(54) Et hus til en kontrolenhed til en proces computer

(51)-Cl.14 02

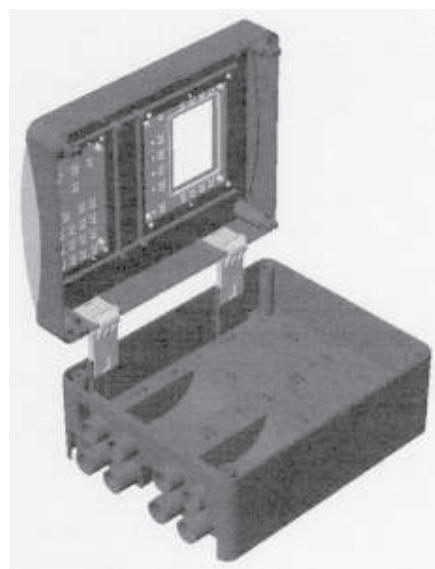
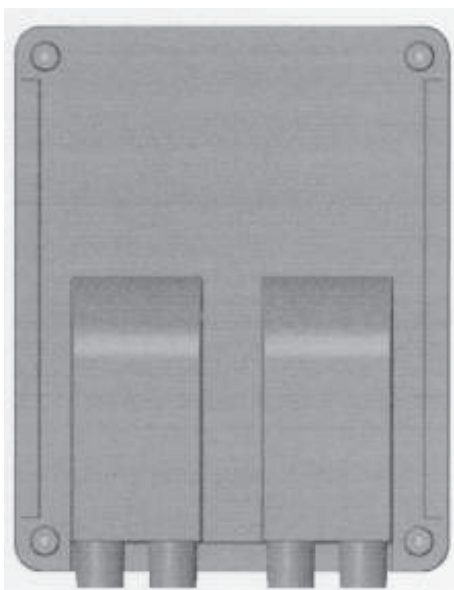

(71)ANSØGER(E):
(74)FULDMÆGTIG:
(72)FREMBRINGER(E):
(22)ANSØGNINGSDATO:
(66)BEMÆRKNINGER

Fancom B.V., Industrieterrein 34, 5981 NK Panningen, Holland
Hofman-Bang A/S, Hans Bekkevolds Allé 7, 2900 Hellerup, Danmark
Paulus Wilhelmus Henricus Franciscus Smits, Beeselseweg 24A, 5995 AR Kessel, Holland
2000-06-27
Ansøger har samme dag indleveret MA 2000 00692

(21) MA 2000 00750

(54) En overdel til en sko

(51)-Cl.02 04

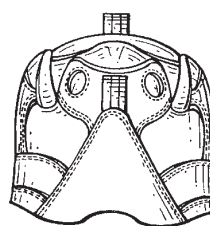
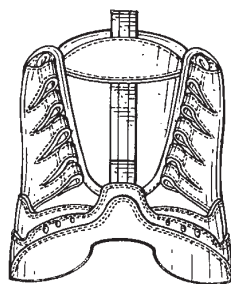
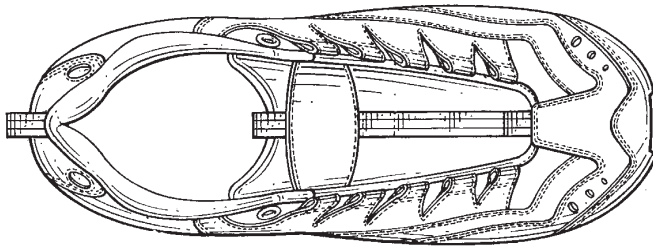
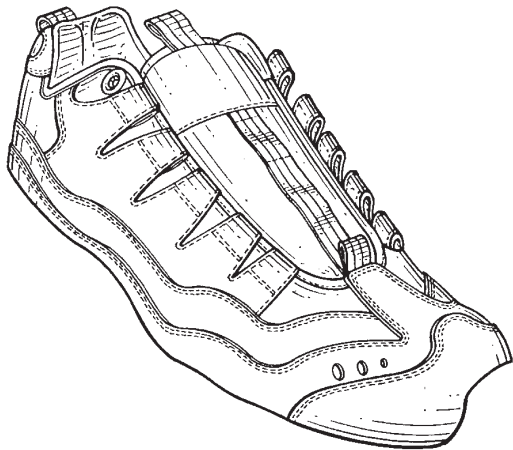

(71)ANSØGER(E):
(74)FULDMÆGTIG:
(72)FREMBRINGER(E):
(30)PRIORITET:
(22)ANSØGNINGSDATO:

Skechers U.S.A., Inc., II, 228 Manhattan Beach Blvd., Suite 200, Manhattan Beach, CA 90266, USA
Hofman-Bang A/S, Hans Bekkevolds Allé 7, 2900 Hellerup, Danmark
Ralph D. Wilson, Torrance, CA 90502, USA
2000-01-21 US 29/117,468
2000-07-20

(21) MA 2000 00752

(54) Et håndtag

(51)-Cl.04 01;07 03;08 06

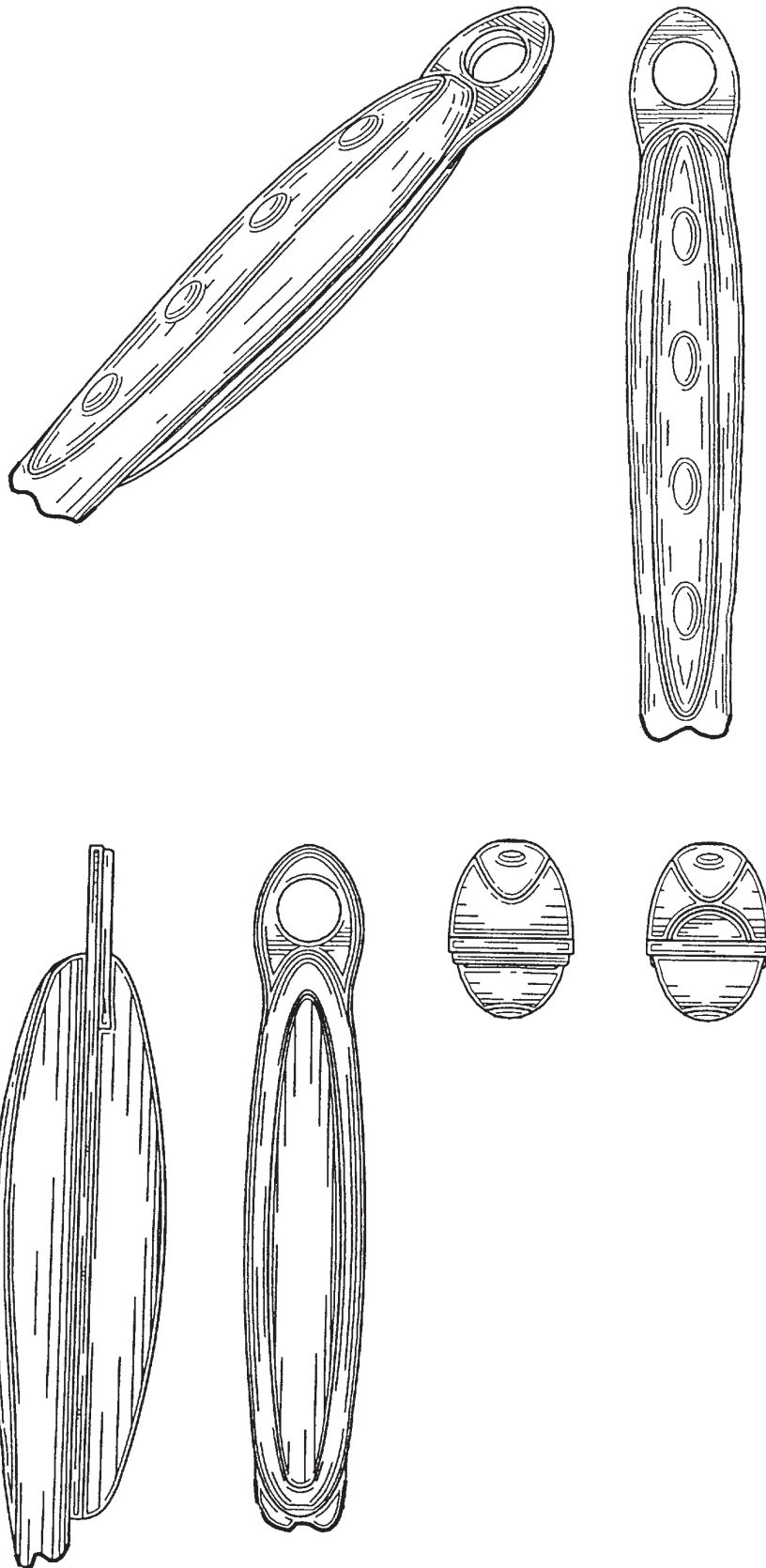

(71)ANSØGER(E):
(74)FULDMÆGTIG:
(72)FREMBRINGER(E):
(30)PRIORITET:
(22)ANSØGNINGSDATO:

Fass S.p.A., Via G. Matteotti, 84, 51036 Larciano (PT), Italien
Plougmann, Vingtoft & Partners A/S, Sankt Annæ Plads 11, 1250 København K, Danmark
Anthony DeMore, 150 Prospect Street, Apt. 19, Greenwich, CT06830, USA ; William P. Camp, Jr., 817 Spink
Street, Wooster, OH 44691, USA
2000-01-20 US 29/117,177
2000-07-20

(21) MA 2000 00753

(54) En dørmåtte

(51)-Cl.06 11

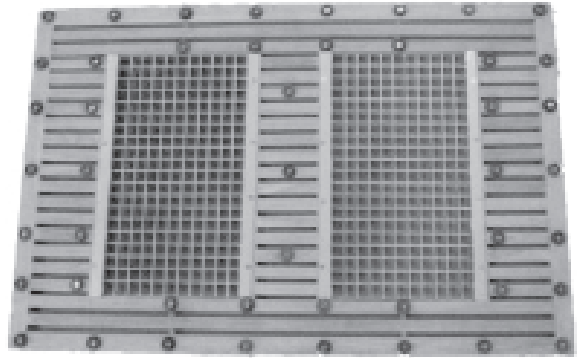
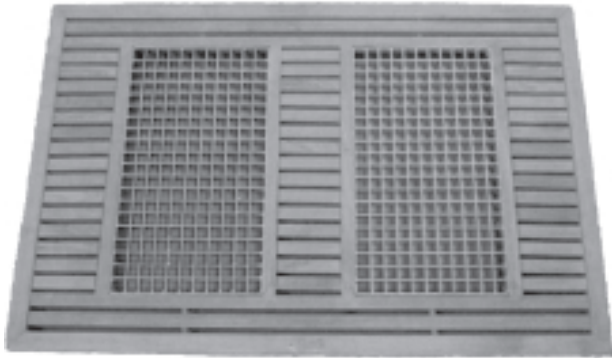

(71)ANSØGER(E):
(74)FULDMÆGTIG:
(72)FREMBRINGER(E):
(22)ANSØGNINGSDATO:
(66)BEMÆRKNINGER

Danske Trælast A/S, Teglholmsgade 6, 2450 København SV, Danmark
PATRADE A/S, Åboulevarden 21, 8000 Århus C, Danmark
Jørn Sølvgren, Vester Vang 27, 8000 Århus C, Danmark
2000-07-21
Ansøger har samme dag indleveret MA 2000 00754;MA 2000 00755

(21) MA 2000 00754

(54) En dørmåtte

(51)-Cl.06 11

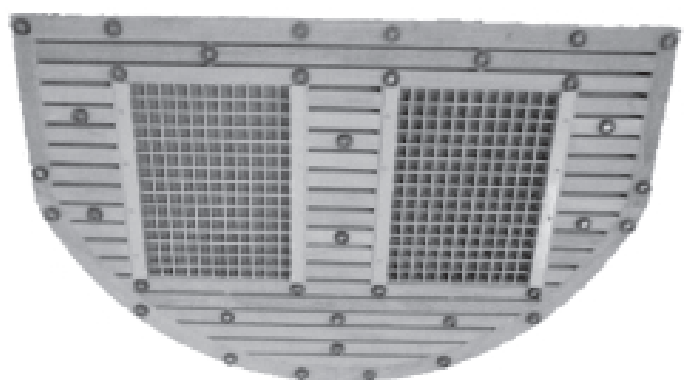
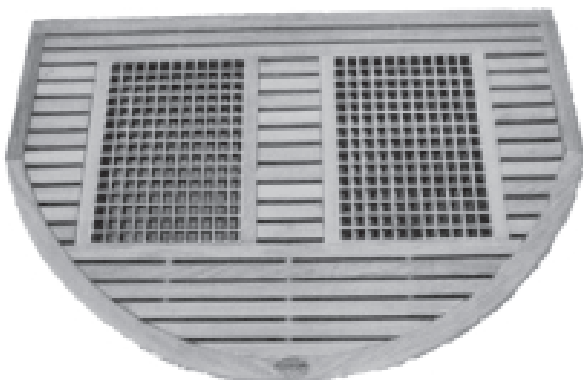

(71)ANSØGER(E):
(74)FULDMÆGTIG:
(72)FREMBRINGER(E):
(22)ANSØGNINGSDATO:
(66)BEMÆRKNINGER

Danske Trælast A/S, Teglholmsgade 6, 2450 København SV, Danmark
PATRADE A/S, Åboulevarden 21, 8000 Århus C, Danmark
Jørn Sølvgren, Vester Vang 27, 8000 Århus C, Danmark
2000-07-21
Ansøger har samme dag indleveret MA 2000 00753;MA 2000 00755

(21) MA 2000 00755

(54) En dørmåtte

(51)-Cl.06 11

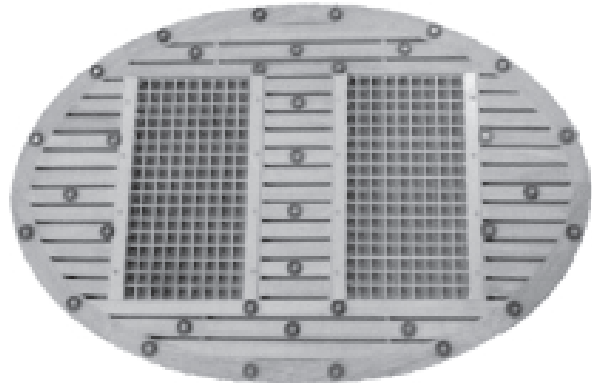

(71)ANSØGER(E):
(74)FULDMÆGTIG:
(72)FREMBRINGER(E):
(22)ANSØGNINGSDATO:
(66)BEMÆRKNINGER

Danske Trælast A/S, Teglholmsgade 6, 2450 København SV, Danmark
PATRADE A/S, Åboulevarden 21, 8000 Århus C, Danmark
Jørn Sølvgren, Vester Vang 27, 8000 Århus C, Danmark
2000-07-21
Ansøger har samme dag indleveret MA 2000 00753;MA 2000 00754

(21) MA 2000 00785

(54) En vindmølle

(51)-Cl.25 03

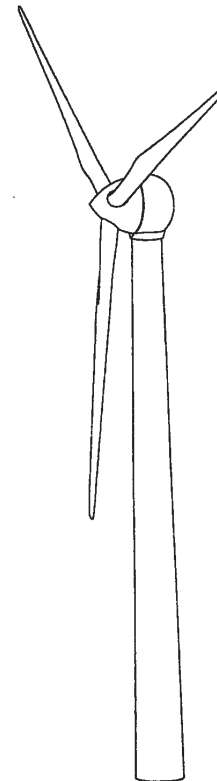
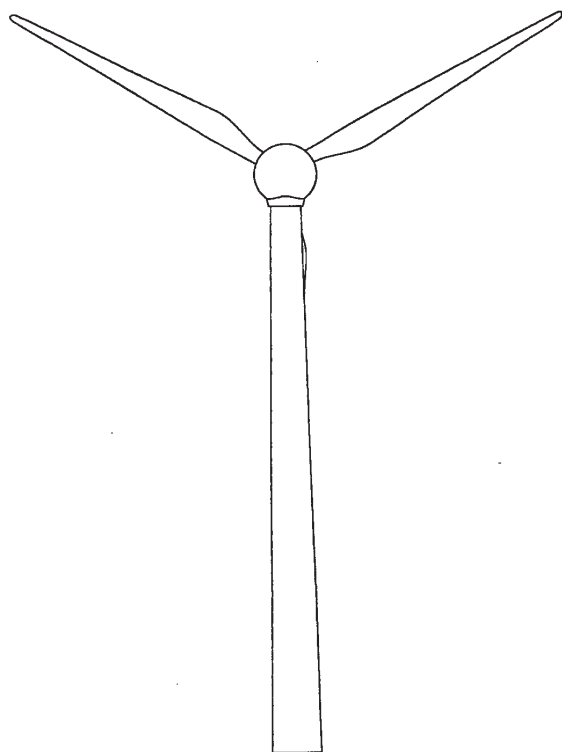
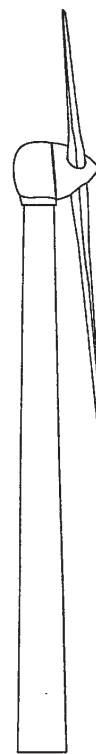
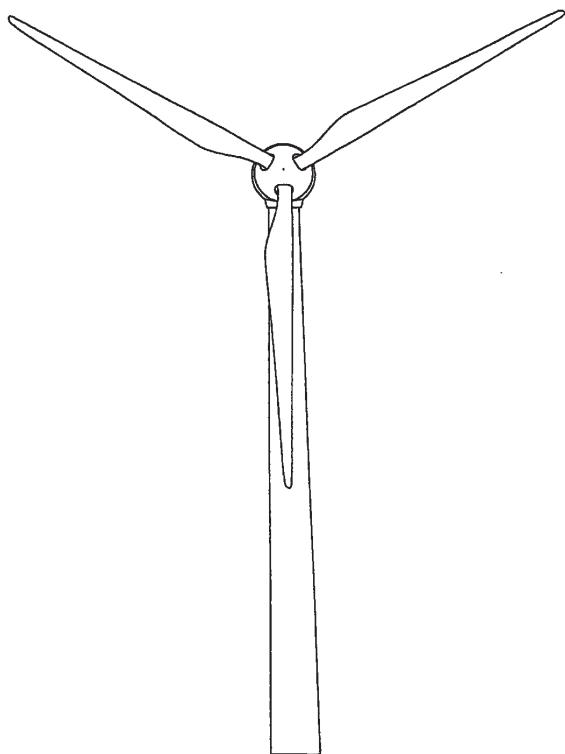

(71)ANSØGER(E):
(74)FULDMÆGTIG:
(72)FREMBRINGER(E):

Jeumont Industrie, 1, Place de la Coupole, 92400 Courbevoie, Frankrig
Hofman-Bang A/S, Hans Bekkevolds Allé 7, 2900 Hellerup, Danmark
Jean Marc Canini, 1, rue Basse, F-59149 Aibes, Frankrig ; Christophe Jonkheere, 4, Boulevard de l'Europe,
Appartement 81 - Le suisse, F-59600 Maubeuge, Frankrig ; Alain Ducrot, 98, rue du Cinema, F-59469 Jeumont,
Frankrig
2000-01-28 WO DM/050518
2000-07-27

(30)PRIORITET:
(22)ANSØGNINGSDATO:

(21) MA 2000 00788

(54) En holder til åbning af kapsler og låg

(51)-Cl.07 06

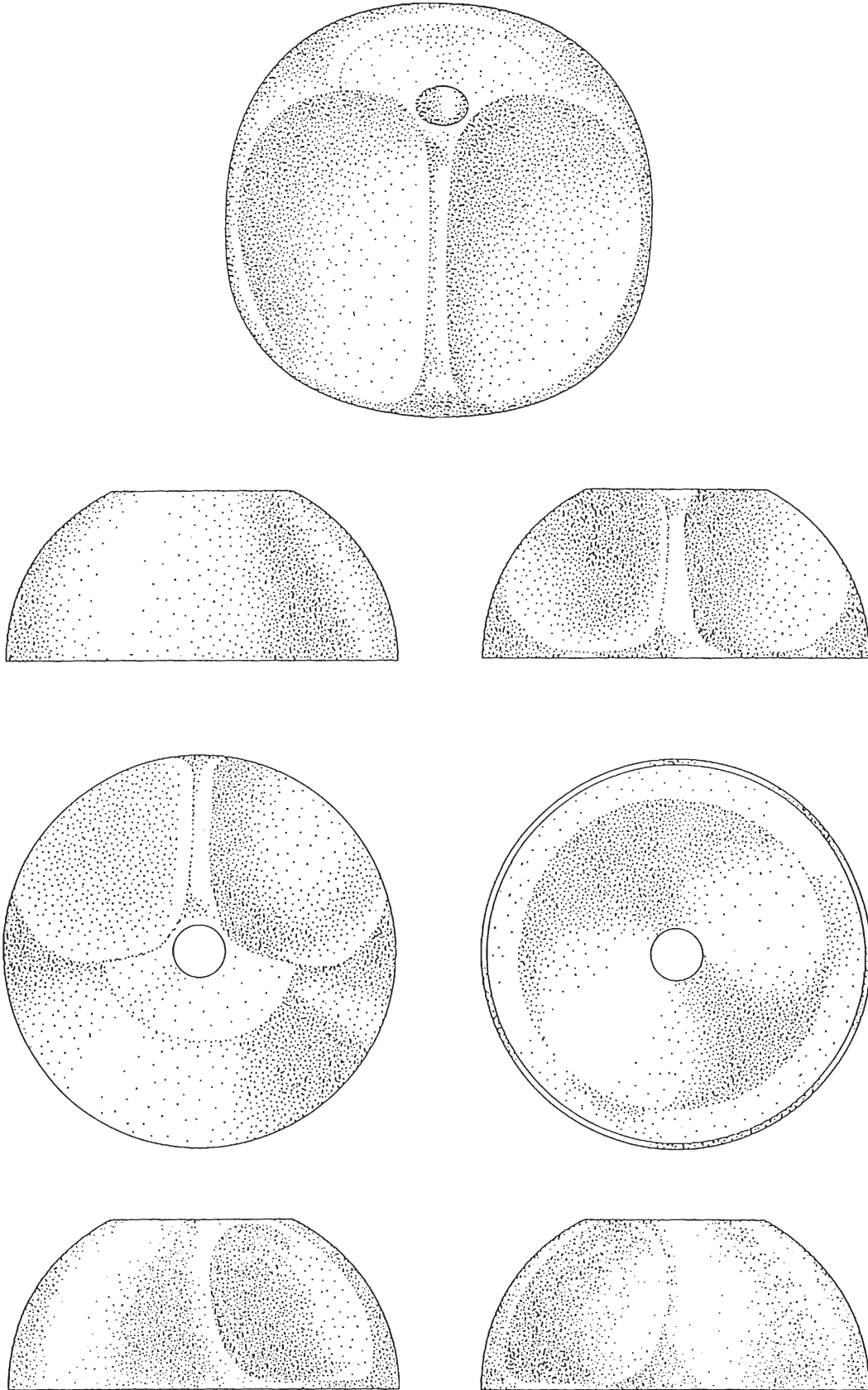

(71)ANSØGER(E):
(74)FULDMÆGTIG:
(72)FREMBRINGER(E):

Smithkline Beecham Corporation, One Franklin Plaza, Philadelphia, Pennsylvania 19103, USA
Plougmann, Vingtoft & Partners A/S, Sankt Annæ Plads 11, 1250 København K, Danmark
Linda Carducci-Cosgrove, 4102 Crestview Way, Doylestown, Pennsylvania 18901, USA ; Jason C. Vallier,
5740 Elmer Street Pittsburgh, Pennsylvania 15232, USA ; James L. Pi2tassi, 1735 Borland Road, Pittsburgh,
Pennsylvania 15243, USA
2000-01-27 US 29/117,521
2000-07-27

(21) MA 2000 00912

(54) En mobile

(51)-Cl.11 02

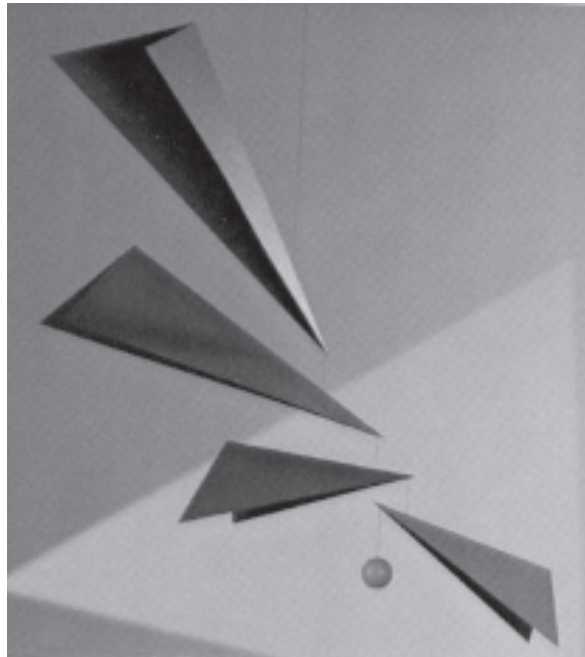

(71)ANSØGER(E):
(72)FREMBRINGER(E):
(22)ANSØGNINGSDATO:

Flensted Mobiler ApS, Brovej 6, Frederiksminde, 5464 Brenderup Fyn, Danmark
Ole Flensted, Brovej 6, "Frederiksminde", 5464 Brenderup Fyn, Danmark
2000-08-24

(21) MA 2000 00926

(54) En hagesmæk

(51)-Cl.02 05

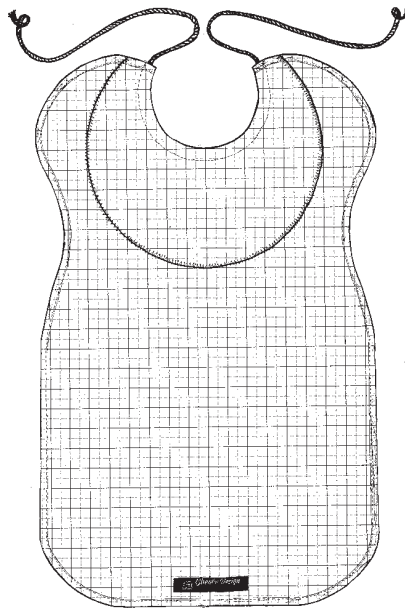

(71)ANSØGER(E):
(72)FREMBRINGER(E):
(22)ANSØGNINGSDATO:
(29)BEMÆRKNINGER

Laila Eva Glienke Sørensen, Glienke Design, Griffenfeldsgade 37 A, 2200 København N, Danmark
Laila Eva Glienke Sørensen, Glienke Design, Griffenfeldsgade 37 A, 2200 København N, Danmark
2000-08-30
Model

Offentligt tilgængelige mønsteransøgninger

Akterne i nedenstående ansøgninger er tilgængelige for enhver, jfr. mønsterlovens § 19.

Klasse 20

(21)MA 2000 00828

(71)ANSØGER(E):

(22)ANSØGNINGSDATO:

Sales and advertising equipment, signs

(54)En udstillings- og reklamestander

Velux Industri A/S, Tobaksvejen 10, 2860 Søborg, Danmark

2000-03-24

Registrerede mønstre

(11) Ansøgningsnummer	(44) Bekendtgjort i Reg. Tid. nr.	(11) Registreringsnummer	(15) Registreringsdato	(18) Registreringen er gyldig til
MA 1997 00739		MR 2000 01042	20000921	20020724
MA 1999 00238		MR 2000 01043	20000921	20040226
MA 1999 01159		MR 2000 01041	20000921	20041004
MA 1999 01215		MR 2000 01044	20000921	20041014
MA 1999 01337		MR 2000 01040	20000921	20041004
MA 2000 00029		MR 2000 01045	20000921	20050118
MA 2000 00087		MR 2000 01046	20000921	20050201
MA 2000 00089		MR 2000 01047	20000921	20041208
MA 2000 00109		MR 2000 01048	20000921	20050202
MA 2000 00149		MR 2000 01049	20000921	20050210
MA 2000 00197		MR 2000 01050	20000921	20050221
MA 2000 00314		MR 2000 01051	20000921	20050320
MA 2000 00315		MR 2000 01052	20000921	20050320
MA 2000 00421		MR 2000 01053	20000921	20050412
MA 2000 00458		MR 2000 01054	20000921	20050417
MA 2000 00470		MR 2000 01055	20000921	20050427
MA 2000 00501		MR 2000 01056	20000921	20050501
MA 2000 00529		MR 2000 01057	20000921	20050511
MA 2000 00571		MR 2000 01058	20000921	20050522
MA 2000 00576		MR 2000 01059	20000921	20050522
MA 2000 00597		MR 2000 01060	20000921	20050531
MA 2000 00598		MR 2000 01061	20000921	20050531
MA 2000 00599		MR 2000 01062	20000921	20050531
MA 2000 00600		MR 2000 01063	20000921	20050531
MA 2000 00601		MR 2000 01064	20000921	20050531
MA 2000 00604		MR 2000 01065	20000921	20020724
MA 2000 00613		MR 2000 01066	20000921	20050607
MA 2000 00647		MR 2000 01067	20000921	20050511

Fornyelse af mønsterregistreringer

Fornyelse af registreringer foretaget i medfør af lov om mønstre nr. 218 af 27. maj 1970

(11) Registreringsnummer	(18) Gyldig til
MR 1991 01135	20050917
MR 1992 00178	20051019
MR 1996 00883	20050621
MR 1991 01422	20050924
MR 1996 00531	20050409
MR 1991 01434	20051010
MR 1991 01296	20051002
MR 1996 00647	20050329
MR 1996 00239	20050326
MR 1991 01254	20051102
MR 1991 01255	20051102

Udslettelser af registreringer

Udslettelser af registreringer foretaget i medfør af lov om mønstre nr. 218 af 27. maj 1970

(11)MR 1986 00206



**Patent- og
Varemærkestyrelsen**
Erhvervsministeriet

Helgeshøj Allé 81
2630 Taastrup

Tlf. 4350 8000
Fax 4350 8001
E-post pvs@dkpto.dk
www.dkpto.dk

Pr. 1. marts 2000

Patenter
Supplerende beskyttelsescertifikater
Brugsmodeller
Mønstre (design)
Chips (halvledertopografier)
Vare- og fællesmærker
Skorstensmærker og kontorflag
Kommunevåbener og -segl
Publikationer
Erhvervsservice
Kopiservice
Kurser og foredrag

Prisliste vedrørende internationale ansøgninger (PCT) og europæiske patentansøgninger (EPK) samt vedrørende ansøgninger om international varemærkeregistriering og EU-varemærkeregistriering kan fås ved henvendelse til Patent- og Varemærkestyrelsen.

PRISLISTE

(12.1-03/00) Udgivet 15. feb. 2000

Patenter

	kr.
1. Ansøgningsgebyr	
a. Grundgebyr	3000,00
b. Tillægsgebyr for hvert patentkrav ud over 10	300,00
2. Gebyrer for nyhedsundersøgelse af international type (PL §9)	
I Når den svenske patentmyndighed er nyhedsundersøgende:	
a. Grundgebyr	7090,00
b. Tillægsgebyr for hvert krav ud over 10	115,00
c. Ekspeditionsgebyr	500,00
II Når Den Europæiske Patentmyndighed er nyhedsundersøgende:	
a. Grundgebyr	
1. For en prioritetsgivende ansøgning	7090,00
2. I alle andre tilfælde	11120,00
b. Ekspeditionsgebyr	500,00
3. Gebyr for senere indlevering af dansk oversættelse af international ansøgning	1100,00
4. Genoptagelsesgebyr	700,00
5. Patentmeddelelsesgebyr	
a. Grundgebyr	2850,00
b. Tillægsgebyr for hver side ud over 35 sider	80,00
c. Tillægsgebyr for hvert patentkrav, for hvilket der ikke er betalt ansøgningsgebyr	300,00
6. Gebyr for publicering af oversættelser af europæiske patentskrifter	
a. Grundgebyr	2250,00
b. Tillægsgebyr for hver side ud over 35 sider	80,00
7. Gebyr for publicering af ændrede danske patentskrifter	
a. Grundgebyr	2850,00
b. Tillægsgebyr for hver side ud over 35 sider	80,00
8. Gebyr for publicering af ændrede oversættelser af europæiske patentskrifter	
a. Grundgebyr	2250,00
b. Tillægsgebyr for hver side ud over 35 sider	80,00
9. Genoprettelsesgebyr	3000,00
10. Årsgebyrer	
1. gebyrår	500,00
2. gebyrår	500,00
3. gebyrår	500,00
4. gebyrår	1100,00
5. gebyrår	1250,00
6. gebyrår	1400,00
7. gebyrår	1600,00
8. gebyrår	1800,00
9. gebyrår	2050,00
10. gebyrår	2300,00
11. gebyrår	2550,00
12. gebyrår	2800,00
13. gebyrår	3050,00
14. gebyrår	3300,00
15. gebyrår	3600,00
16. gebyrår	3900,00
17. gebyrår	4200,00
18. gebyrår	4500,00
19. gebyrår	4800,00
20. gebyrår	5100,00
Årsgebyrer, der betales senere end forfaldsdag, forhøjes med 20%. Gebyret skal være betalt inden 6 måneder efter forfaldsdagen.	
11. Gebyr for fremsættelse af indsigelse	2000,00
12. Gebyr for administrativ omprøvning	7000,00
13. Klagegebyr	8000,00

Ovennævnte priser skal ikke tillægges moms

Supplerende beskyttelsescertifikater

	kr.
1. Ansøgningsgebyr	3000,00
2. Genoptagelsesgebyr	600,00
3. Genoprettelsesgebyr	3000,00
4. Årsgebyr pr. påbegyndt gebyrår	5100,00
Årsgebyrer, der betales senere end forfaldsdag, forhøjes med 20%. Gebyret skal være betalt inden 6 måneder efter forfaldsdagen.	
5. Gebyr for administrativ omprøvning	1500,00
Der skal betales et gebyr på 7000 kr. for eventuel omprøvning af grundpatentet	
6. Klagegebyr	4000,00

Ovennævnte priser skal ikke tillægges moms

Brugsmodeller

	kr.
1. Ansøgningsgebyr	2000,00
2. Gebyr for senere indlevering af dansk oversættelse af international ansøgning	1100,00
3. Genoptagelsesgebyr	400,00
4. Fornyelsesgebyrer	
For 1. periode	2000,00
For 2. periode	3000,00
Fornyelsesgebyrer, der betales efter udløbet af den pågældende registreringsperiode, forhøjes med 20%.	
5. Gebyr for prøvning før eller efter registrering	4000,00
6. Gebyr for behandling af anmodning om udslettelse	2000,00
7. Gebyr for bekendtgørelse af ændret registrering og publicering af ændret formulering	1100,00
8. Klagegebyr	5000,00

Ovennævnte priser skal ikke tillægges moms

Chips (halvledertopografier)

	kr.
1. Ansøgningsgebyr	1500,00
2. Gebyr for behandling af anmodning af overførelse af ansøgning om registrering	1000,00
3. Klagegebyr	4000,00

Ovennævnte priser skal ikke tillægges moms

Mønstre (design)

1. **Ansøgningsgebyr** kr.
1300,00

Tillægsgebyrer:

a. Ved samregistrering for hvert mønster ud over det første 800,00
b. For bekendtgørelse af hver afbildning ud over den første 400,00

2. **Genoptagelsesgebyr** 200,00

3. **Fornyelsesgebyr** 2200,00

Tillægsgebyr ved fornyelse:

Ved samregistrering for hvert mønster ud over det første 1100,00

Fornyelsesgebyrer inkl. tillægsgebyr, der betales efter udløbet af den pågældende registreringsperiode, forhøjes med 20%.

4. **Klagegebyr** 4000,00

Ovennævnte priser skal ikke tillægges moms

Vare- og fællesmærker

1. **Ansøgningsgebyr** kr.
a. Grundgebyr 2350,00
b. Tillægsgebyr for hver klasse ud over 3 600,00
Der er i alt 42 klasser

2. **Gebyr for videreførelse af Madrid-Protokol-registrering som dansk vare- eller fællesmærke-ansøgning** 1500,00

3. **Fornyelsesgebyr**
a. Grundgebyr 2800,00
b. Tillægsgebyr for hver klasse ud over 3 600,00

Fornyelsesgebyrer inkl. tillægsgebyr, der betales efter udløbet af den pågældende registreringsperiode, forhøjes med 20%.

4. **Gebyr for anmodning om deling af en ansøgning eller en registrering**
for hver udskilt ansøgning eller registrering 2000,00

5. **Gebyr for fremsættelse af indsigelse** 2500,00

6. **Gebyr for administrativ ophævelse** 2500,00

7. **Klagegebyr** 4000,00

8. **Gebyr for underretning til indehaver af varemærkerettighed**
Årligt gebyr 1400,00

Ovennævnte priser skal ikke tillægges moms

Skorstensmærker og kontorflag

1. **Ansøgningsgebyr** kr.
2000,00

Ovennævnte pris skal ikke tillægges moms

Kommunevåbener og -segl

1. **Ansøgningsgebyr** kr.
2000,00

Ovennævnte pris skal ikke tillægges moms

Publikationer

1. **Årsabonnement** kr.
a. Dansk Patenttidende 1000,00

b. Patentskrifter
– på papir 8000,00
– på CD-ROM (SPACE-DK) 5000,00

c. Dansk Patentregister 400,00

d. Sammendrag af almindeligt tilgængelige danske patentansøgninger

– Alle sektioner 8000,00

– sektion A 1600,00

– sektion B 1600,00

– sektion C07 + C12 1600,00

– sektion C, resten 900,00

– sektion D 500,00

– sektion E 900,00

– sektion F 900,00

– sektion G 900,00

– sektion H 900,00

e. Oversættelser af EP-skrifter 8000,00

f. Dansk Brugsmodeltidende 600,00

g. Brugsmodelskrifter 8000,00

h. Dansk Varemærketidende 1000,00

i. Dansk Varemærkeregister 200,00

j. Varemærke-særtidende med §13-afslag 100,00

k. Varemærkeindsigelsestidende 200,00

l. Nye danske varemærkeansøgninger, ugeliste 450,00

m. Dansk Mønstertidende 600,00

n. Dansk Mønsterregister 200,00

o. Patenthåndbog, ved tegning af abonnement 500,00

– løbende hertil, pr. side 10,00

p. Brugsmodelhåndbog, ved tegning af abonnement 500,00

– løbende hertil, pr. side 10,00

q. Ankenævnskendelser

– alle kendelser 4200,00

– kendelser/patent- og brugsmodelområdet 2000,00

– kendelser/vare- og fællesmærkeområdet 2000,00

– kendelser/mønster- og chipsområdet 400,00

Abonnementer tillægges porto

2. **Løssalg**

a. Dansk Patenttidende 40,00

b. Dansk Patentregister 400,00

c. Sammendrag af alm. tilgængelige patentansøgninger 30,00

d. Dansk Varemærketidende 40,00

e. Dansk Varemærkeregister 200,00

f. Varemærke-særtidende med §13-afslag 100,00

g. Varemærkeindsigelsestidende 200,00

h. Varemærkeindsigelsestidende, udk. 1995 300,00

i. Dansk Mønstertidende 40,00

j. Dansk Mønsterregister 200,00

k. Dansk Brugsmodeltidende 40,00

l. Sammendrag af alm. tilgængelige brugsmodelansøgninger 30,00

m. Fremlæggelses- og patentskrifter på CD-ROM (SPACE-DK)

– 1993-1999, pr. årgang 5000,00

– 1990-1992, pr. årgang 2000,00

Ovennævnte priser skal ikke tillægges moms

Fremlæggelses-, patent- og brugsmodelskrifter samt oversættelser af EP-skrifter leveres til gældende kopipris

3. **Love og bekendtgørelser**
vedr. industriel ejendomsret 12,00-33,00

4. **Andre publikationer**

a. Varemærkeklassifikation

– alfabetisk liste 500,00

– klassedelt liste 400,00

b. Mønsterklassifikation 35,00

– ændringer og tilføjelser hertil 15,00

5. **"Fra væsen til virksomhed", Danske patenter gennem 100 år** (fås på dansk og engelsk), inkl. moms 195,00

Ovennævnte priser tillægges moms, hvis andet ikke er angivet

Erhvervsservice

	kr.
1. Timepris*	850,00
2. Løbende overvågninger	
a. Overvågning af ansøgninger Overvågning af dansk patent-, brugsmode-, mønster- eller varemærkeansøgning sammensættes af: Pris pr. år	1500,00
Pris pr. meddelelse	375,00
b. Øvrige overvågninger beregnes efter timepris Hertil skal lægges evt. online-udgifter	
3. Navneundersøgelser*	
a. International undersøgelse af patentrettigheder i 1-2 navne inkl. op til 40 referencer	2500,00
Yderligere referencer, pr. reference	16,00
Yderligere navne, pr. navn	750,00
b. Undersøgelse af patent- og brugsmode-rettigheder med gyldighed for Danmark i 1-2 navne	1800,00
Yderligere navne, pr. navn	375,00
c. Øvrige navneundersøgelser beregnes efter timepris Hertil skal lægges evt. online-udgifter	
4. Patentfamilieundersøgelser og statusundersøgelser*	
a. Patentfamilieundersøgelse	1000,00
b. Patentfamilieundersøgelse, inkl. status	2000,00
c. Statusundersøgelse af udenlandske rettigheder Første nummer	750,00
Pr. følgende nummer	375,00
d. Statusundersøgelse af danske rettigheder, pr. nummer	375,00
e. Øvrige undersøgelser beregnes efter timepris Hertil skal lægges evt. online-udgifter	
5. Kollisionsundersøgelser af varemærker, inkl. 3 klasser*	2400,00
Yderligere klasser, pr. 10 klasser	500,00
6. Skanning af varemærker*	
a. Første klasse	500,00
b. Yderligere klasser, pr. klasse	200,00
c. Skanning af alle 42 klasser	3000,00
7. LOGO-skanning* , inkl. op til 25 referencer	2100,00
Yderligere referencer, pr. 25 referencer	500,00
8. Varemærkedatabase*	
a. Første klasse	3000,00
b. Yderligere klasser - op til 4, pr. klasse	1500,00
9. Skanning af varemærker ansøgt eller registreret i udlandet*	
a. Første klasse for 1-2 lande	1000,00
b. Følgende lande, pr. land	500,00
c. Følgende klasser, pr. klasse	200,00
10. Pris for levering pr. telefax	75,00

* Hastelevering kan aftales mod pristillæg.

Ovennævnte priser tillægges moms

Kopiservice

	kr.
1. Fotokopier af patent- og brugsmodepublikationer	
a. Ekspedition	30,00
b. Kopipris, pr. side	3,25
Dog minimum 30 kr. pr. publikation (svarende til 9 sider)	
2. Fotokopier, taget på læsesalen ved kontant betaling, pr. side, inkl. moms	3,00
3. Udenlandske patentpublikationer, der ikke findes i egne samlinger	
I ved hjemtagning fra udlandet:	
a. Pris for hjemtagning	100,00
b. Pris pr. publikation	100,00
Hjemtagning af sagsakter fra USA og patent- publikationer og sagsakter fra Sydafrika: Pris efter aftale.	
II ved levering af tilsvarende publikation fra egne samlinger:	
a. Identifikation	100,00
b. Kopipris (3,25 kr. pr. side)	
4. Engelsksprogede sammendrag, der ikke findes i egne samlinger , pr. sammendrag	50,00
5. Tidsskriftsartikler o.l., der ikke findes i egne samlinger	
a. Pris for hjemtagning	100,00
b. Pris pr. artikel	100,00
6. Aktindsigt i europæiske patenter og patentansøgninger	
a. Ekspedition (inkl. EPO-gebyr)	315,00
b. Kopier	
– ved tilsendelse, pr. side	3,25
– ved afhentning, pr. side	2,50
– ved afhentning og kontant betaling, pr. side inkl. moms	3,00
7. Databaseudskrift vedr. en varemærkeretlighed	50,00
Ovennævnte priser tillægges moms, hvis andet ikke er angivet	
8. Bekræftet kopi af en patent-, brugsmode-, mønster- eller varemærkeansøgning	300,00
Hertil skal lægges kopiprisen	
9. Bekræftet udskrift af patent-, certifikat-, brugsmode-, topografi-, mønster- eller varemærkesagsregistret	300,00
10. Bekræftet udskrift af registret over kommunevåbener og -segl eller registret over skorstensmærker og kontorflag ..	200,00
11. Udskrift af patent-, certifikat-, brugsmode-, topografi-, mønster- eller varemærkesagsregistret, registret over kommunevåbener og -segl eller registret over skorstensmærker og kontorflag	50,00
Ovennævnte priser skal ikke tillægges moms	
12. Priser for levering	
a. Levering pr. telefax	75,00
b. Ekspreslevering pr. telefax	275,00
c. Ekspreslevering pr. post	200,00
Hertil lægges porto	
Ovennævnte priser tillægges moms	

Kurser og foredrag

	kr.
1. Kurser	
Priser på åbne og virksomhedsinterne kurser fås ved direkte henvendelse til KursusCentret	
2. Foredrag*	
Første time	2000,00
Følgende timer, pr. time	1500,00
* Særpriser afhængig af deltagerantal og forberedelsestid	
Ovennævnte priser tillægges moms	

INID-koder

Internationally agreed Numbers for the Identification of Data (INID)

- (11) Serial number of the registration
- (15) Date of the registration
- (17) Expected duration of the registration/
renewal
- (18) Expected expiration date of the registration/
renewal
- (21) Serial number of the application
- (22) Date of filing of the application
- (23) Exhibition priority data
- (24) Date from which the industrial design
right has effect
- (29) Indication of the form in which the
industrial design is filed
- (30) Data relating to priority under the Paris
Convention
- (43) Date of publication of the industrial
design before examination
- (44) Date of publication of the industrial
design after examination
- (45) Date of publication of the registered
industrial design
- (46) Date of expiration of deferment
- (51) Class and subclass of the Locarno
Classification
- (54) Designation of article(s) or product(s)
covered by the industrial design or title
of the industrial design
- (55) Reproduction of the industrial design
(e.g., drawing, photograph) and explanations
relating to the reproduction
- (57) Description of characteristic features of
the industrial design including indication
of colors
- (58) Date of recording of any kind of
amendment in the Register
- (62) Serial number(s) and, if available, filing
date(s) of application(s), registration(s)
or document(s) related by division
- (66) Serial number(s) of application(s)
concerning design(s) which is(are)
variant(s) of the present one
- (71) Name(s) and address(es) of the
applicant
- (72) Name(s) of the creator(s)
- (73) Name(s) and address(es) of the
owner(s)
- (74) Name(s) and address(es) of the
representative(s)

Domestic Codes for the Identification of Data

- (DL) Data concerning license
- (DP) Data concerning pawning

Internationalt vedtagne Numre til Identifikation af Data (INID)

- Registreringsnummer
- Registreringsdato
- Forventet registreringsperiode/fornyelses-
periode
- Forventet udløbsdato for registrering/forny-
else
- Ansøgningsnummer
- Ansøgningsdato
- Udstillingsprioritetsoplysninger
- Indleveringsdato

- Model indleveret

- Konventionsprioritetsoplysninger

- Dato for offentlig tilgængelighed

- Bekendtgørelsesdato for ansøgningen

- Bekendtgørelsesdato for registreringen

- Udsættelsesdato

- Klasser
- Vareangivelse

- Mønstret

- Beskrivelse herunder farver

- Dato for tilførsel/udslettelse

- Nummer på hovedansøgning eller udskilt
ansøgning

- Beslægtede ansøgninger

- Ansøgningsnavn og -adresse

- Frembringers navn og -adresse
- Indehavernavn og -adresse

- Fuldmægtignavn og -adresse

Interne koder til identifikation af data

- Licensoplysninger
- Pantoplysninger