



Patent- og
Varemærkestyrelsen
Erhvervsministeriet

Dansk Mønster Tidende

Indholdsfortegnelse

Bekendtgørelse af mønsteransøgninger	1145
Registrerede mønstre	1180
Fornyelse af mønsterregistreringer	1181
Prisliste	1182

Abonnementsprisen for årgangen er 1000,- kr. Abonnement tegnes i Patent- og Varemærkestyrelsen, Helgeshøj Allé 81, 2630 Tåstrup, tlf. 43 50 85 35, Gironr. 4 02 05 53, hvor enkelte numre sælges for en pris af 40 kr.

Ansvarlig for redaktion: Niels Ravn
Trykt hos Patent- og Varemærkestyrelsen

ISSN 0903-8825

Bekendtgørelse af Mønsteransøgninger

Indsigelser mod registreringen skal fremsættes skriftligt i 2 eksemplarer til registreringsmyndigheden inden 2 måneder fra bekendtgørelsesdagen, jfr. lov om mønstre nr 218 af 27. maj 1970, § 18, stk. 2.
 Er det bekendtgjort, at model af mønstret er indleveret, kan dette ses i direktoratet.
 Hvis afbildningen er udført i farver, er dette angivet.
 Er mønstret forbilledt for et ornament, er dette angivet.

(21) MA 1999 00988

(54) 1) En hårbørste 2) skaft dertil 3-5) børstehoveder dertil (51)-Cl.04 02

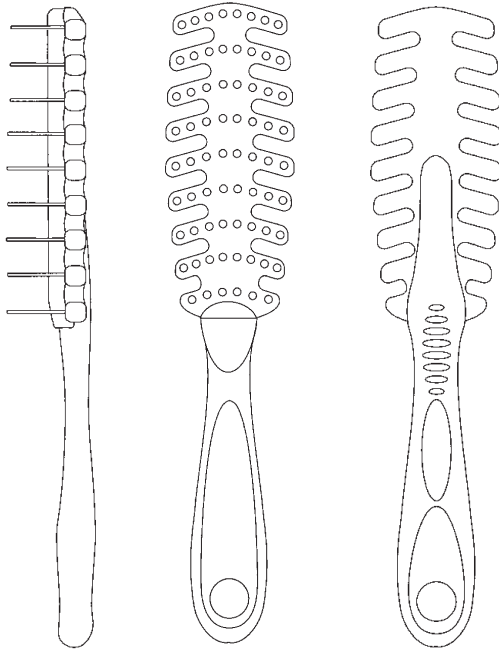

Løbenr. 1

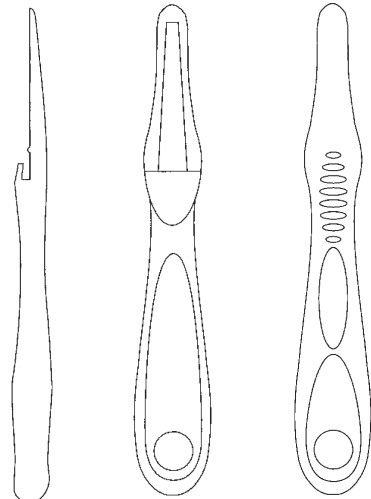

Løbenr. 2

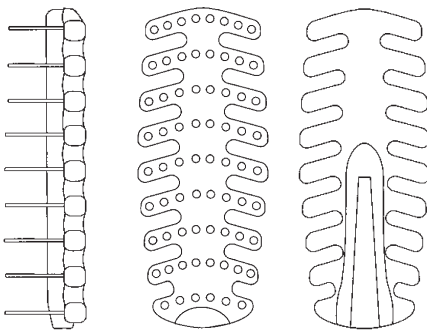

Løbenr. 3

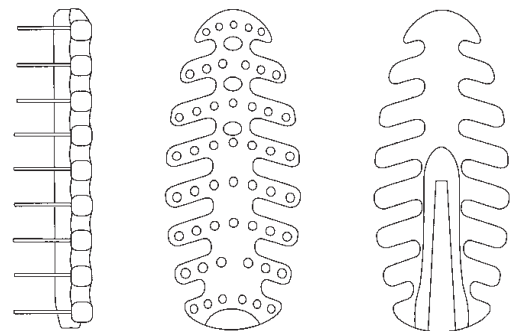

Løbenr. 4

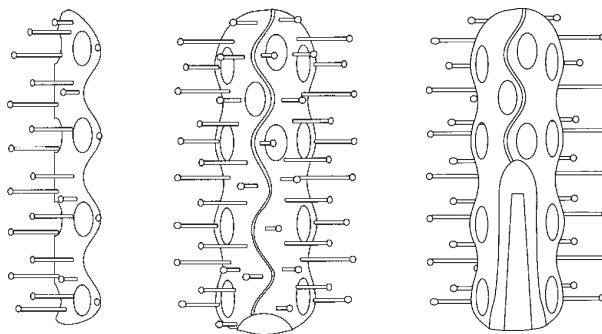

Løbenr. 5

(71)ANSØGER(E):
 (74)FULDMÆGTIG:
 (72)FREMBRINGER(E):
 (30)PRIORITET:
 (22)ANSØGNINGSDATO:

Trisa Holding AG, Kantonsstrasse, CH-6234 Triengen, Schweiz
 Chas. Hude A/S, H.C. Andersens Boulevard 33, 1553 København V, Danmark
 Walter Vonarburg, Weiherstrasse 10, 6234 Triengen, Schweiz
 1999-02-25 WO DMA/004405
 1999-08-23

(21) MA 2000 00012

(54) 1) Et akvarium, et terrarium, 2-4) dele dertil;
1) en montre

(51)-Cl.30 02
Cl.20 02

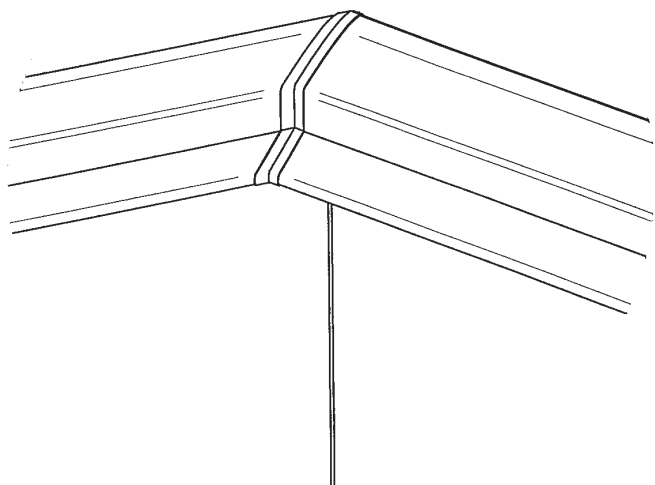
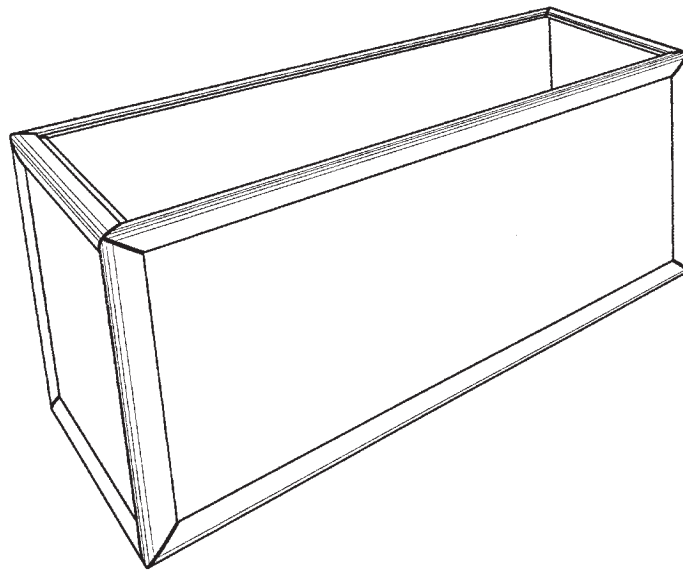

Detail afbildning

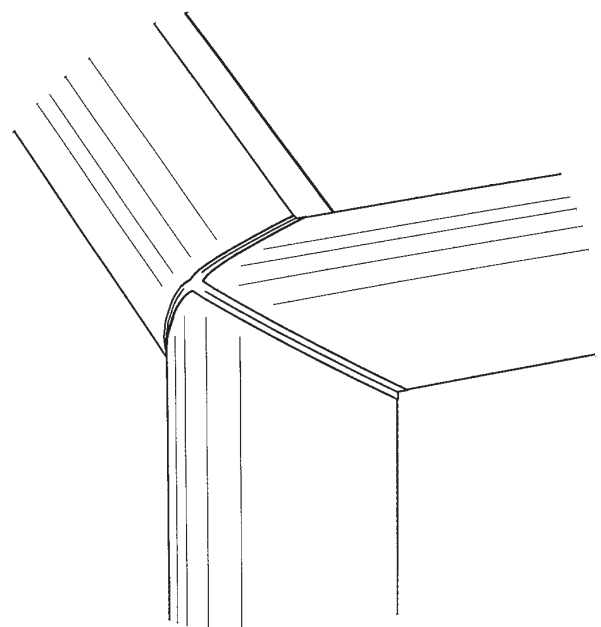

Detail afbildning

Løbenr. 1

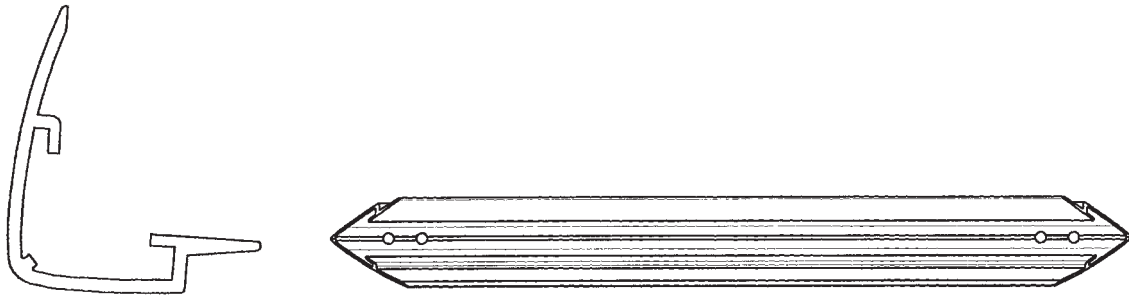

Løbenr. 2

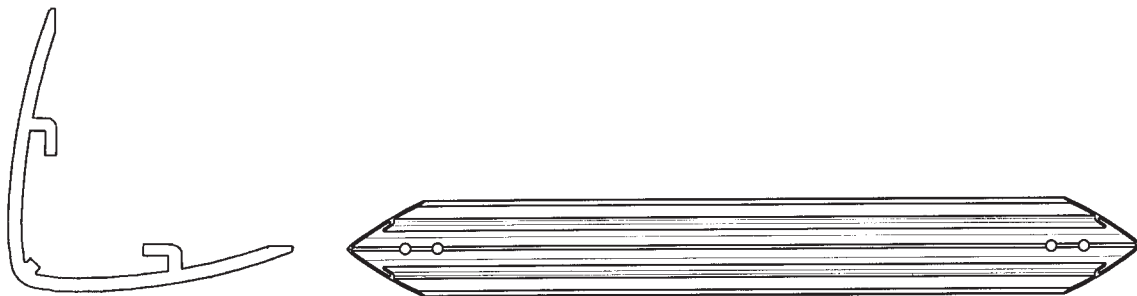

Løbenr. 3

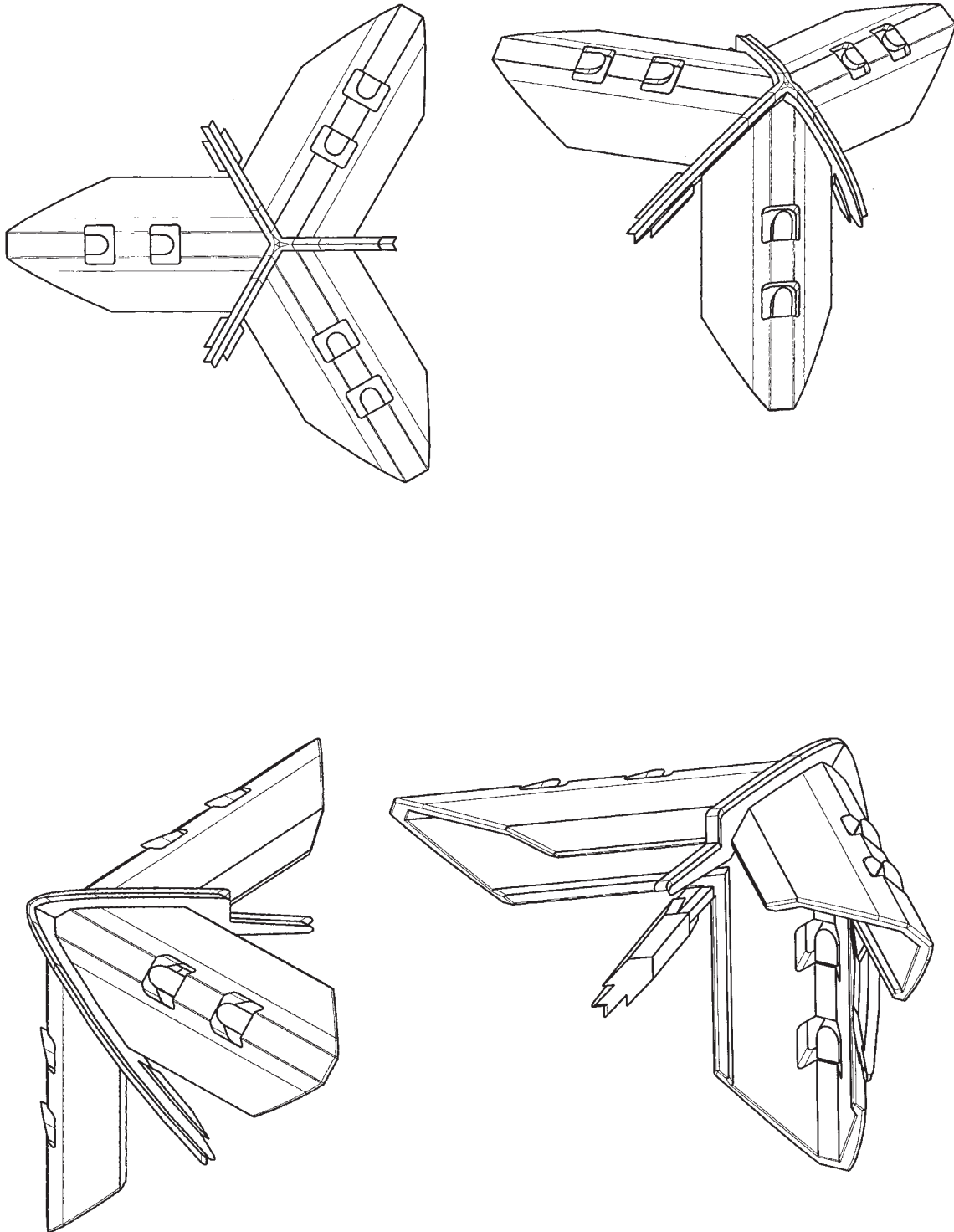

Løbenr. 4

(71)ANSØGER(E):
(74)FULDMÆGTIG:
(72)FREMBRINGER(E):
(22)ANSØGNINGSDATO:

B. Lausen & Søn ApS, Ole Rømersvej 10, 6100 Haderslev, Danmark
Internationalt Patent-Bureau, Høje Taastrup Boulevard 23, 2630 Taastrup, Danmark
Børge Conrad Lausen, Aarø Sund Landevej 246, 6100 Haderslev, Danmark
2000-01-10

(21) MA 2000 00217

(54) En lyd-dæmper til biler

(51)-Cl.15 01

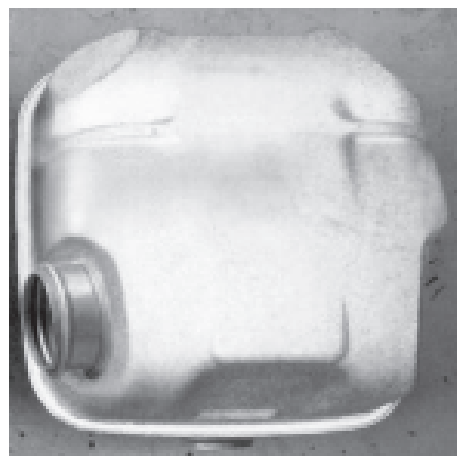
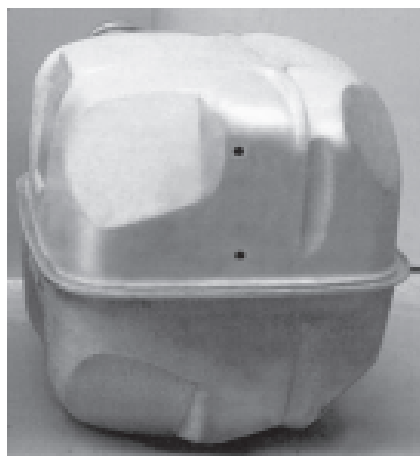
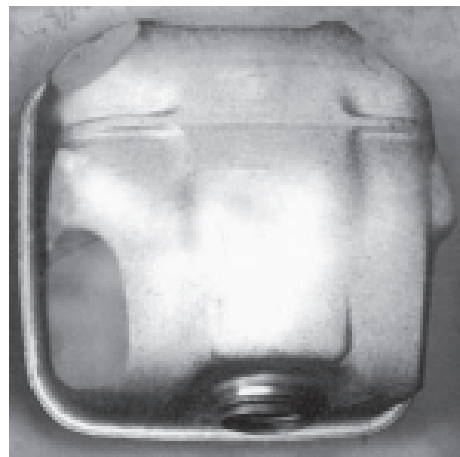

(71)ANSØGER(E):
(74)FULDMÆGTIG:
(72)FREMBRINGER(E):
(22)ANSØGNINGSDATO:

Dinex A/S, Fynsvej 39, 5500 Middelfart, Danmark
Hofman-Bang A/S, Hans Bekkevolds Allé 7, 2900 Hellerup, Danmark
Lars Christian Larsen, Provstskovvej 21, 5500 Middelfart, Danmark
2000-02-25

(21) MA 2000 00221

(54) Et skærebrædt

(51)-Cl.07 04

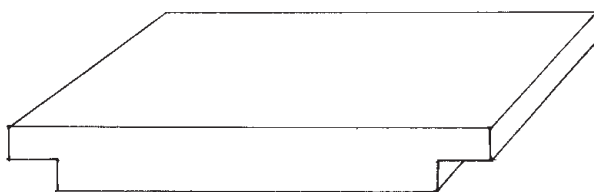
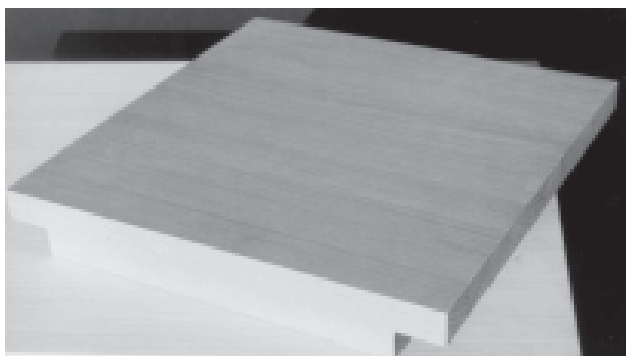

(71)ANSØGER(E):

Ann Kirstine Riemann, Frydenlunds Alle 71, st.th, 8210 Århus V, Danmark; Peter Hensberg,
Dr. Margrethesvej 154, 8200 Århus N, Danmark

(72)FREMBRINGER(E):

Ann Kirstine Riemann, Frydenlunds Alle 71, st.th, 8210 Århus V, Danmark; Peter Hensberg,
Dr. Margrethesvej 154, 8200 Århus N, Danmark

(22)ANSØGNINGSDATO:

2000-02-28

(21) MA 2000 00323

(54) 1) Et skærebræt; 2) knivblok 3) krydderikværn

(51)-Cl.07 04;07 06

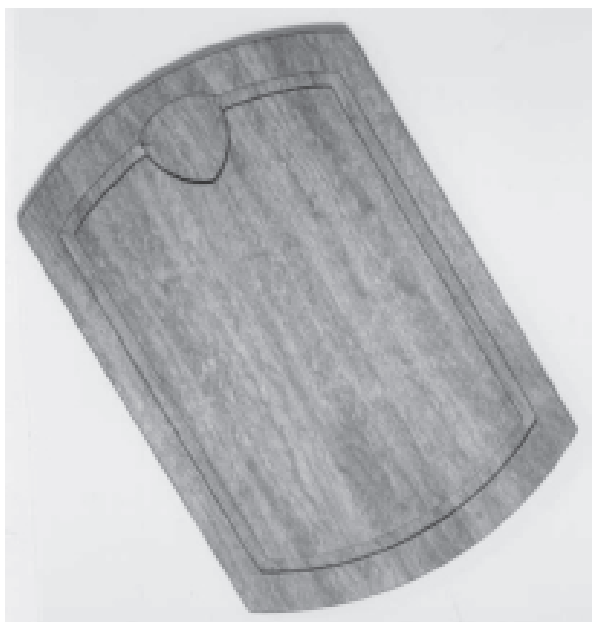

Løbenr. 1

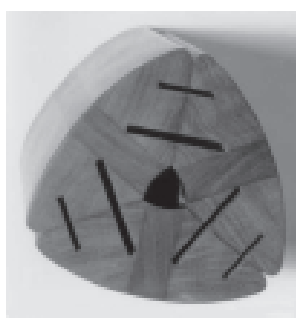

Løbenr. 2



Løbenr. 3

(71)ANSØGER(E):
 (74)FULDMÆGTIG:
 (72)FREMBRINGER(E):
 (22)ANSØGNINGSDATO:

Fiskars Danmark A/S, Vestre Ringvej 45, 8600 Silkeborg, Danmark
 Internationalt Patent-Bureau, Høje Taastrup Boulevard 23, 2630 Taastrup, Danmark
 Ole Thorø Lauridsen, Højtoftevej 10, Lindeved, 7100 Vejle, Danmark
 2000-03-22

(21) MA 2000 00339

(54) En stok

(51)-Cl.03 03

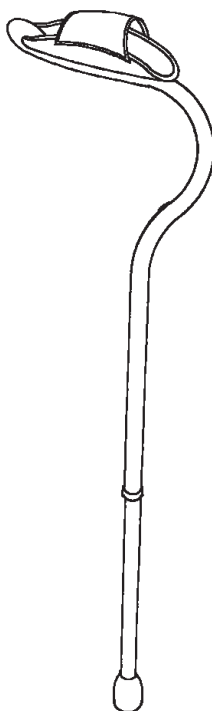

(71)ANSØGER(E):
(72)FREMBRINGER(E):
(22)ANSØGNINGSDATO:

Mogens Hjort, ANOLET A/S, Tårnborgvej 12 C, 4220 Korsør, Danmark
Annette Krath Poulsen, , c/o Zealand Care A/S, Tåstrup Møllevvej 14, 4300 Holbæk, Danmark
2000-03-27

(21) MA 2000 00392

(54) En opbevaringsæske, bl.a. til bestik

(51)-Cl.07 07

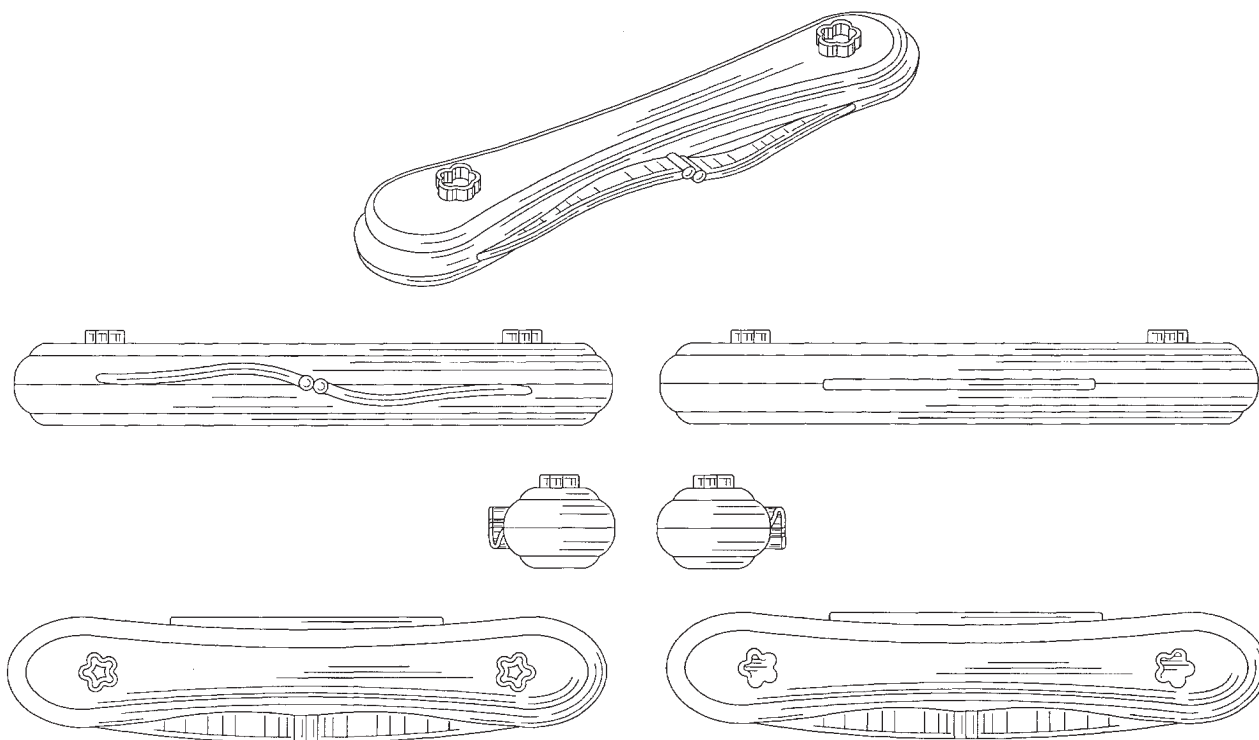

(71)ANSØGER(E):
(74)FULDMÆGTIG:
(72)FREMBRINGER(E):
(30)PRIORITET:
(22)ANSØGNINGSDATO:

Dart Industries Inc., 14901 S. Orange Blossom Trail, Orlando, FL 32837, USA
Hofman-Bang A/S, Hans Bekkevolds Allé 7, 2900 Hellerup, Danmark
Anita Suk Ping Liu, 618 West Winter Park Street, Orlando, Florida 32804, USA
1999-10-28 US 29/113,142
2000-04-06

(21) MA 2000 00404

(54) En kaffemaskine

(51)-Cl.07 02

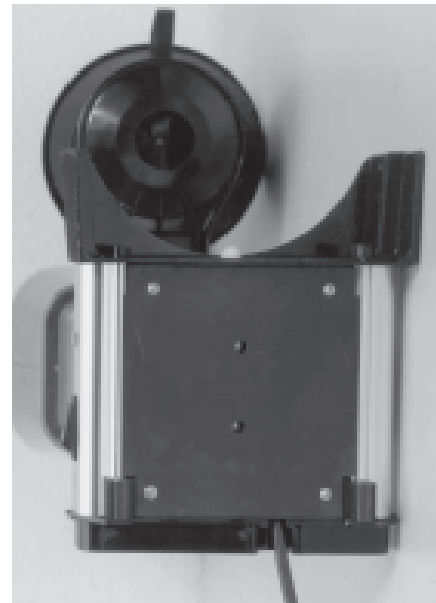

(71)ANSØGER(E):
(74)FULDMÆGTIG:
(72)FREMBRINGER(E):
(30)PRIORITET:
(22)ANSØGNINGS DATO:

Smitdesign B.V., Industrieweg 20, 3958 VR Amerongen, Holland
Hofman-Bang A/S, Hans Bekkevoolds Allé 7, 2900 Hellerup, Danmark
G. C. Smit, Utrechtsestraatweg 26, Amerongen, Holland
1999-10-11 WO 049/445
2000-04-10

(21) MA 2000 00412

(54) Et reagensglas

(51)-Cl.24 02

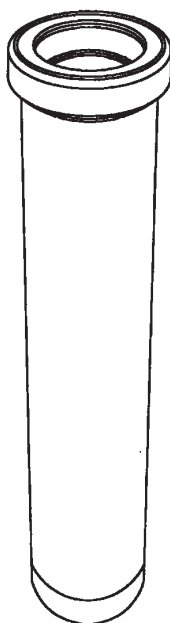

(71)ANSØGER(E):
(74)FULDMÆGTIG:
(72)FREMBRINGER(E):
(22)ANSØGNINGSDATO:
(66)BEMÆRKNINGER

Personal Chemistry i Uppsala AB, Hamnesplanaden 5, SE-753 19 Uppsala, Sverige
Plougmann, Vingtoft & Partners A/S, Sankt Annæ Plads 11, 1250 København K, Danmark
Peter Wiberg, Enången, 74022 Bälinge, Uppsala, Sverige
2000-04-11
Ansøger har samme dag indleveret MA 2000 00413

(21) MA 2000 00413

(54) Et reagensglas

(51)-Cl.24 02

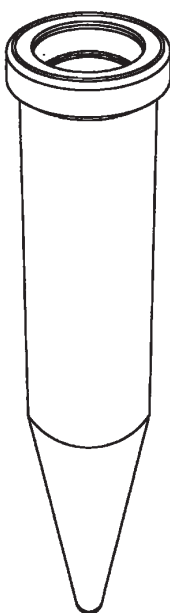

(71)ANSØGER(E):
(74)FULDMÆGTIG:
(72)FREMBRINGER(E):
(22)ANSØGNINGSDATO:
(66)BEMÆRKNINGER

Personal Chemistry i Uppsala AB, Hamnesplanaden 5, SE-753 19 Uppsala, Sverige
Plougmann, Vingtoft & Partners A/S, Sankt Annæ Plads 11, 1250 København K, Danmark
Peter Wiberg, Enången, 74022 Bälinge, Uppsala, Sverige
2000-04-11
Ansøger har samme dag indleveret MA 2000 00412

(21) MA 2000 00512

(54) En fod til glas

(51)-Cl.07 01

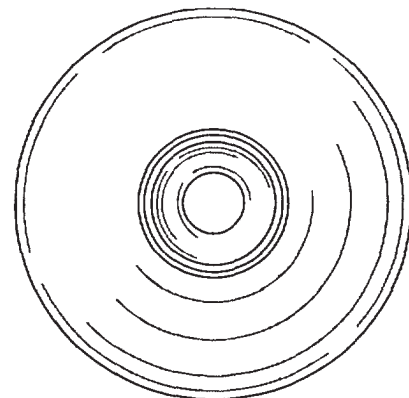
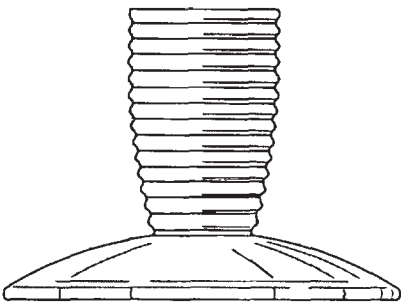
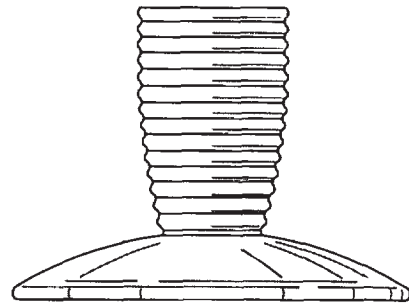
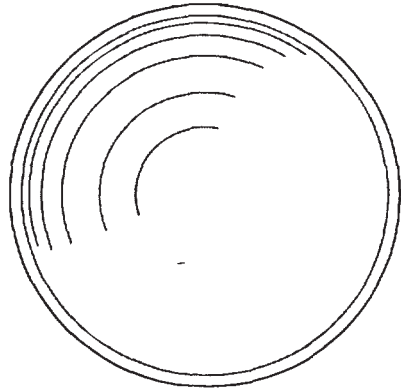
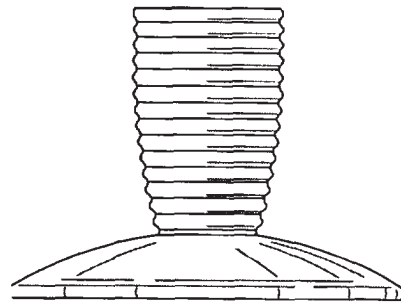
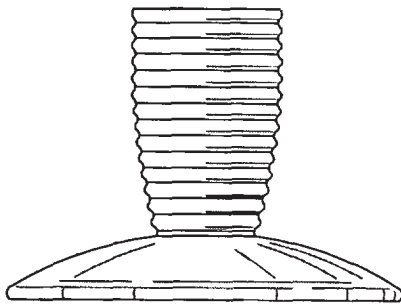
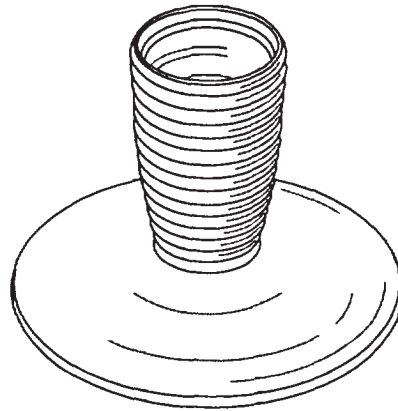

(71)ANSØGER(E):
 (74)FULDMÆGTIG:
 (72)FREMBRINGER(E):
 (30)PRIORITET:
 (22)ANSØGNINGSDATO:

Dart Industries Inc., 14901 S. Orange Blossom Trail, Orlando, FL 32837, USA
 Hofman-Bang A/S, Hans Bekkevolds Allé 7, 2900 Hellerup, Danmark
 Stig Lillelund, Garderhøjvej 33, 2820 Gentofte, Danmark
 1999-11-10 US 29/113,765
 2000-05-08

(21) MA 2000 00526

(54) 1) En tandbørste 2-3) dele dertil

(51)-Cl.04 02

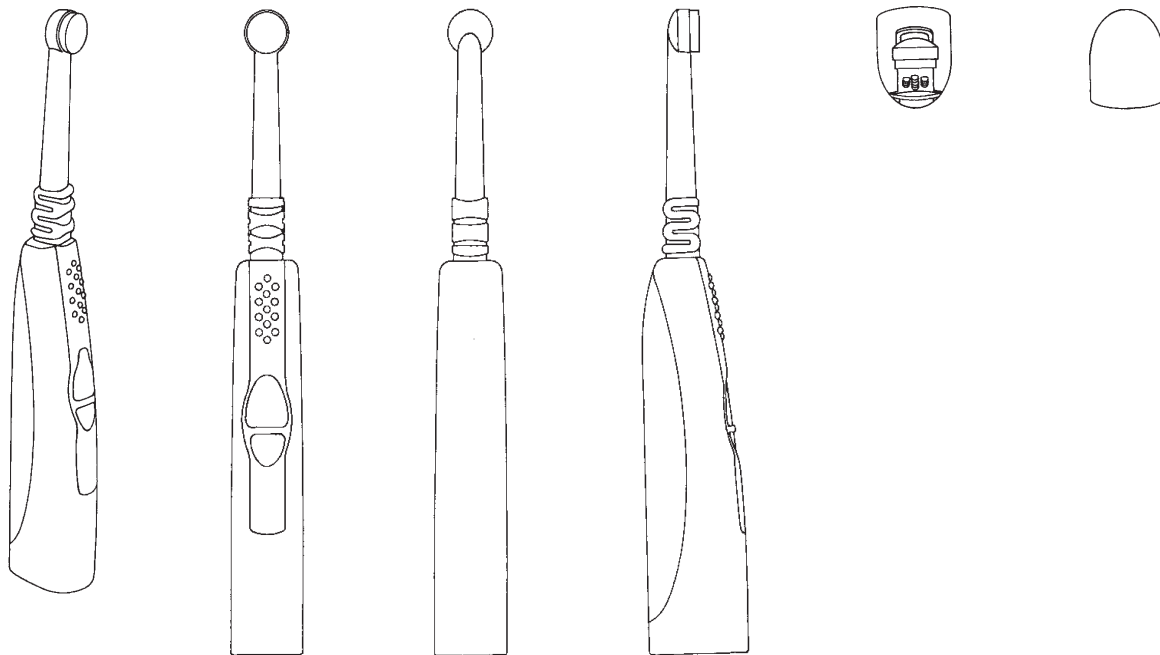

Løbenr. 1

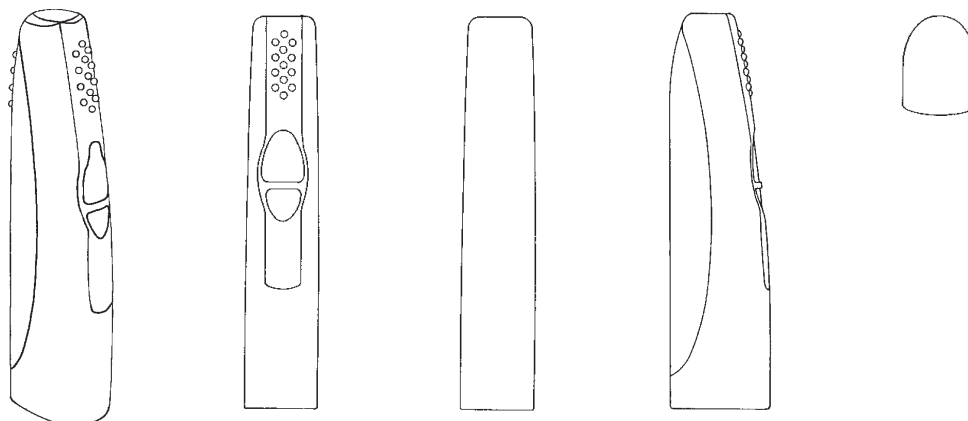

Løbenr. 2

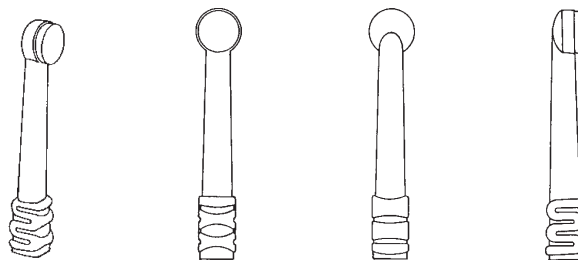

Løbenr. 3

(71)ANSØGER(E):
(74)FULDMÆGTIG:
(72)FREMBRINGER(E):
(30)PRIORITET:
(22)ANSØGNINGS DATO:

SmithKline Beecham GmbH & Co. KG, Hermannstrasse 7, D-77815 Buhl (Baden), Tyskland
Plougmann, Vingtoft & Partners A/S, Sankt Annæ Plads 11, 1250 København K, Danmark
Claus Schaber, c/o LAB Design, Sandstrasse 21, D-72793 Pfullingen, Tyskland
1999-11-11 GB 2088049; 1999-11-11 GB 2088050; 1999-11-11 GB 2088051
2000-05-10

(21) MA 2000 00527

(54) 1) En tandbørste 2-3) dele dertil

(51)-Cl.04 02

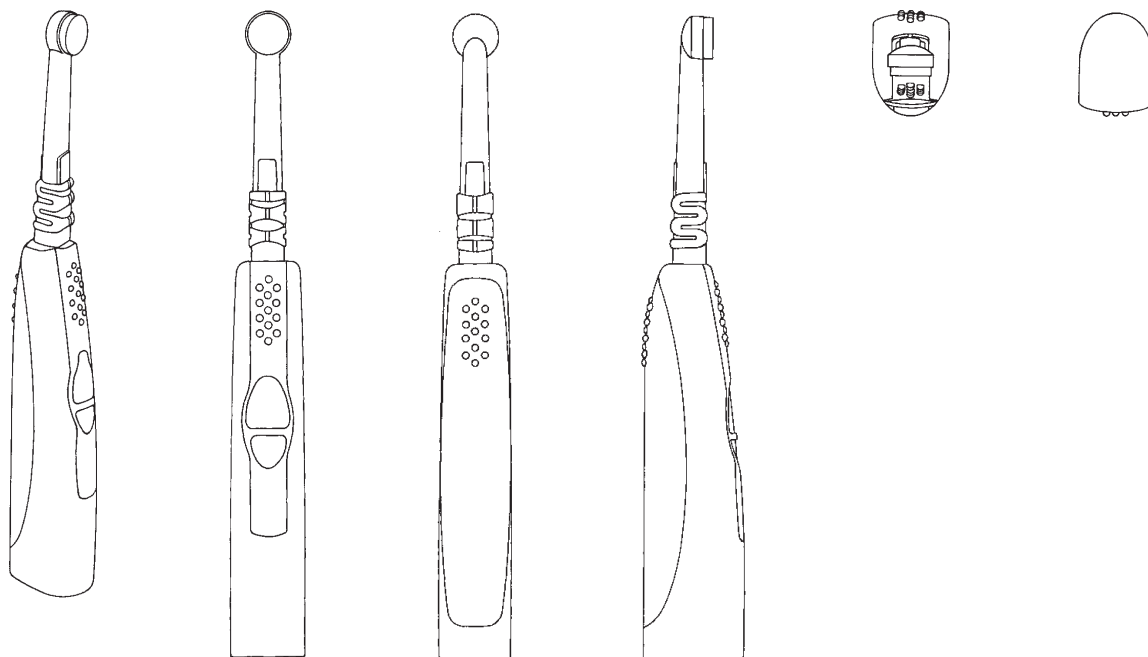

Løbenr. 1

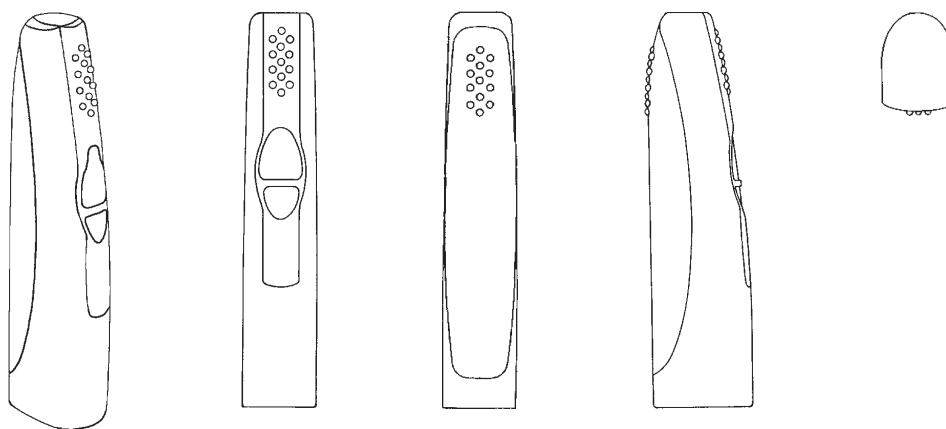

Løbenr. 2

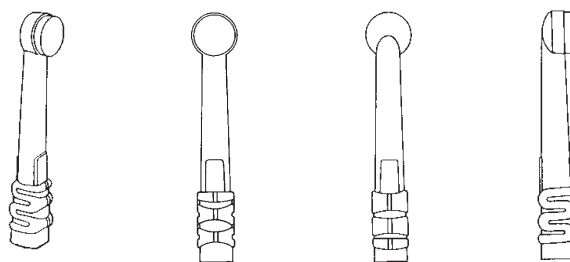

Løbenr. 3

(71)ANSØGER(E):
 (74)FULDMÆGTIG:
 (72)FREMBRINGER(E):
 (30)PRIORITET:
 (22)ANSØGNINGS DATO:

SmithKline Beecham GmbH & Co. KG, Hermannstrasse 7, D-77815 Buhl (Baden), Tyskland
 Plougmann, Vingtoft & Partners A/S, Sankt Annæ Plads 11, 1250 København K, Danmark
 Claus Schaber, c/o LAB Design, Sandstrasse 21, D-72793 Pfullingen, Tyskland
 2000-02-17 GB 2090514;2000-02-17 GB 2090513;2000-02-17 GB 2090512
 2000-05-10

(21) MA 2000 00540

(54) En frugt og grønsagsholder

(51)-Cl.07 01



(71)ANSØGER(E):
(72)FREMBRINGER(E):
(22)ANSØGNINGSDATO:

Bjarne Kjeldsmark Jakobsen, Gyvelvej 7, 9400 Nørresundby, Danmark
Bjarne Kjeldsmark Jakobsen, Gyvelvej 7, 9400 Nørresundby, Danmark
2000-05-16

(21) MA 2000 00552

(54) Et ur

(51)-Cl.10 01



(71)ANSØGER(E):
 (74)FULDMÆGTIG:
 (72)FREMBRINGER(E):
 (30)PRIORITET:
 (22)ANSØGNINGSDATO:
 (66)BEMÆRKNINGER

Pollyflame International B.V., De Lasso 4, NL-2371 GV Roelofarendsveen, Holland
 K. Skøtt-Jensen, Patentingeniører A/S, Lemmingvej 225, 8361 Hasselager, Danmark
 Chan Chuk Shun, 4/F Block B, Eldex Ind'1 Bldg, 21, Ma Tau Wai Road, Hung Hom, Kowloon, Hong Kong
 1999-11-30 WO DM/049 965
 2000-05-17
 Ansøger har samme dag indleveret MA 2000 00554

(21) MA 2000 00554

(54) Et ur

(51)-Cl.10 01





(71)ANSØGER(E):
(74)FULDMÆGTIG:
(72)FREMBRINGER(E):
(30)PRIORITET:
(22)ANSØGNINGSDATO:
(66)BEMÆRKNINGER

Pollyflame International B.V., De Lasso 4, NL-2371 GV Roelofarendsveen, Holland
Patentingeniør K. Skøtt-Jensen, Lemmingvej 225, 8361 Hasselager, Danmark
Chan Chuk Shun, 4/F Block B, Eldex Ind'1 Bldg, 21, Ma Tau Wai Road, Hung Hom, Kowloon, Hong Kong
1999-11-30 WO DM/049 965
2000-05-17
Ansøger har samme dag indleveret MA 2000 00552

(21) MA 2000 00652

(54) 1) En lyskasse 2) del dertil

(51)-Cl.20 03;26 04

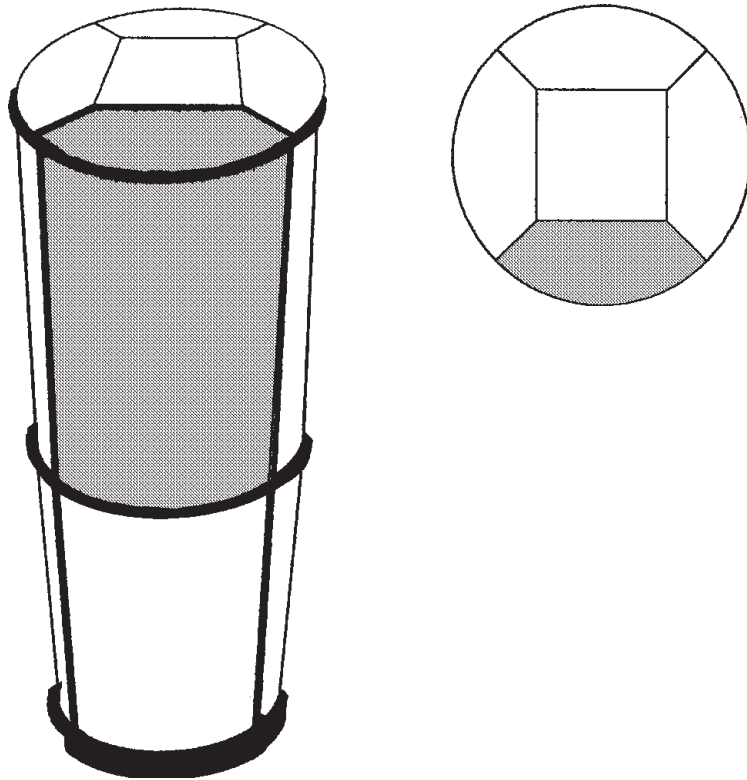

Løbenr. 1

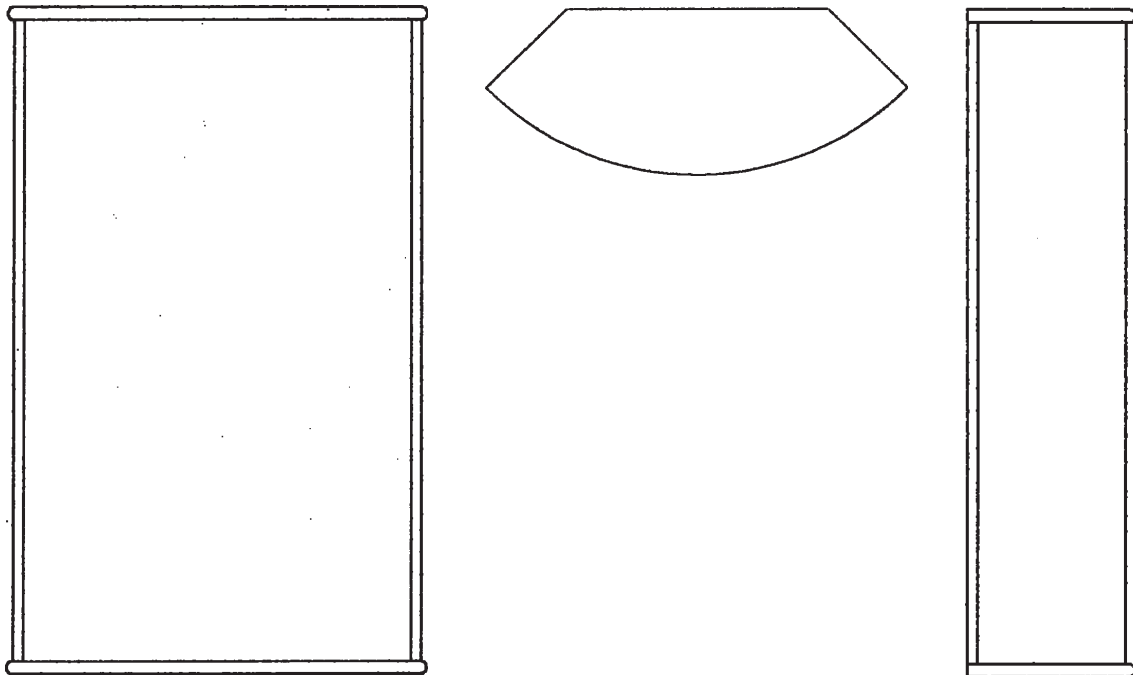

Løbenr. 2

(71)ANSØGER(E):
(72)FREMBRINGER(E):
(22)ANSØGNINGSDATO:

Jørgen Bo Hansen, Holmehusvej 16, 2680 Solrød Strand, Danmark
Jørgen Bo Hansen, Holmehusvej 16, 2680 Solrød Strand, Danmark
2000-06-15

(21) MA 2000 00653

(54) Et riveorgan til bl.a. polystyren

(51)-Cl.15 99

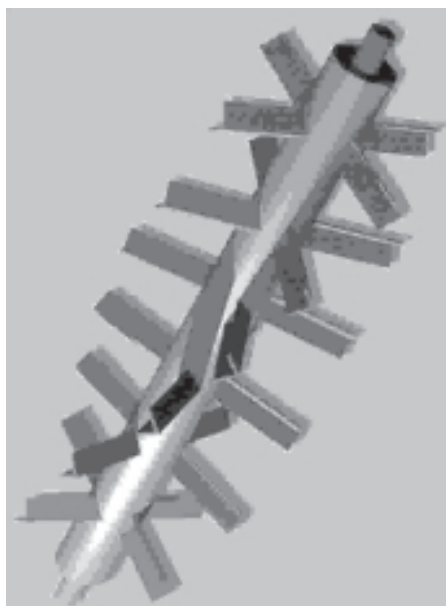

(71)ANSØGER(E):
(72)FREMBRINGER(E):
(22)ANSØGNINGSDATO:

Arne Bengt Ohlson, Skimmelgaten 5, S-21235 Malmö, Sverige
Arne Bengt Ohlson, Skimmelgaten 5, S-21235 Malmö, Sverige
2000-06-15

(21) MA 2000 00695

(54) En beholder

(51)-Cl.09 02

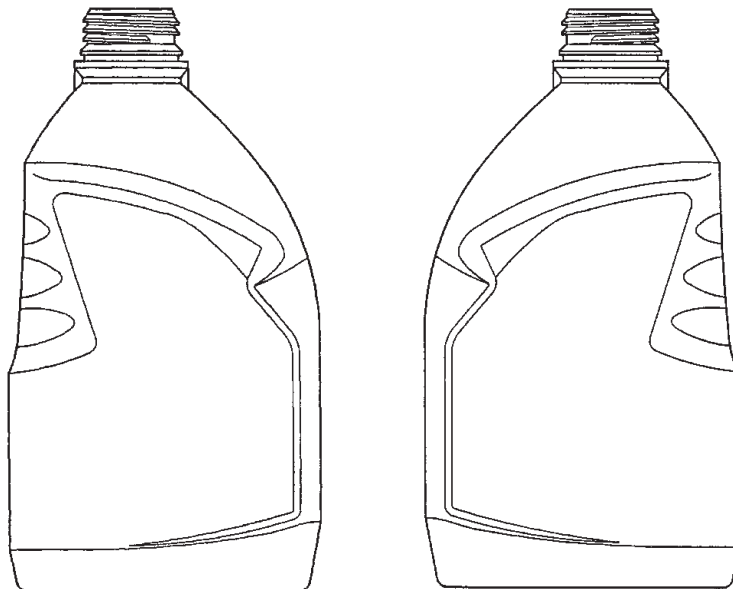
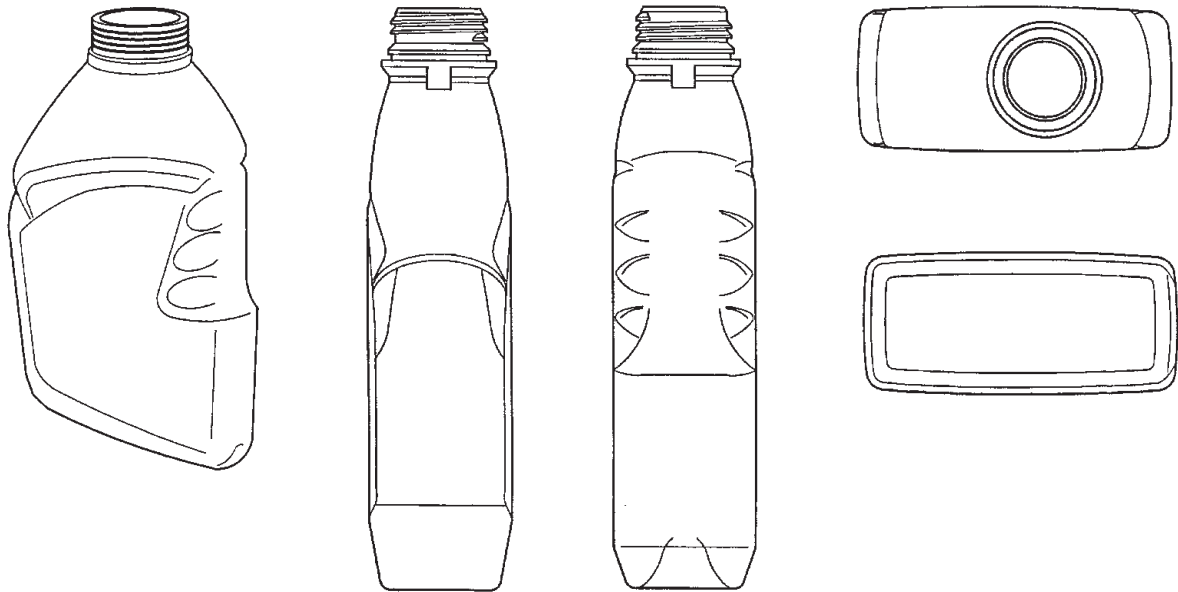

(71)ANSØGER(E):
(74)FULDMÆGTIG:
(72)FREMBRINGER(E):
(30)PRIORITET:
(22)ANSØGNINGSDATO:

Elf Aquitaine, société anonyme, Tour Elf, 2 Place de la Coupole, La Défence 6, F-92400 Courbevoie, Frankrig
Hofman-Bang A/S, Hans Bekkevolds Allé 7, 2900 Hellerup, Danmark
Christophe Blin, 2 rue des Capucins, B-7850 Enghien, Belgien
2000-01-03 WO DM/050370
2000-06-28

(21) MA 2000 00790

(54) En dukke

(51)-Cl.21 01

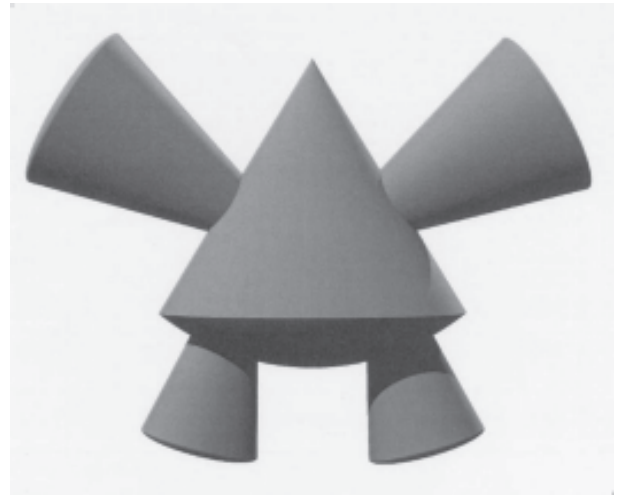
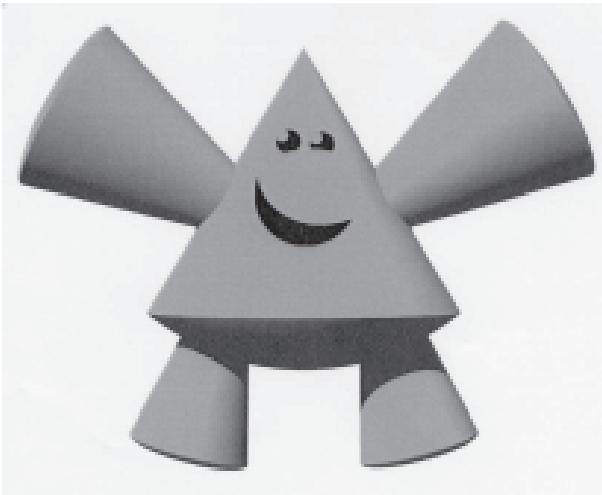

(71)ANSØGER(E):
(72)FREMBRINGER(E):
(22)ANSØGNINGSDATO:

Griffin Grafisk Design, Søndergade 12, 9000 Ålborg, Danmark
Leo Griffin, Søndergade 12, 9000 Ålborg, Danmark
2000-07-28

(21) MA 2000 00873

(54) En reol

(51)-Cl.06 04



(71)ANSØGER(E):
(72)FREMBRINGER(E):
(22)ANSØGNINGSDATO:

BAANDHØJ & PARTNER, Heliosvænget 26, 58, 5250 Odense SV, Danmark
Christian Baandhøj, Heliosvænget 26, 58, 5250 Odense SV, Danmark
2000-08-18

(21) MA 2000 00916

(54) En CD-holder

(51)-Cl.06 04

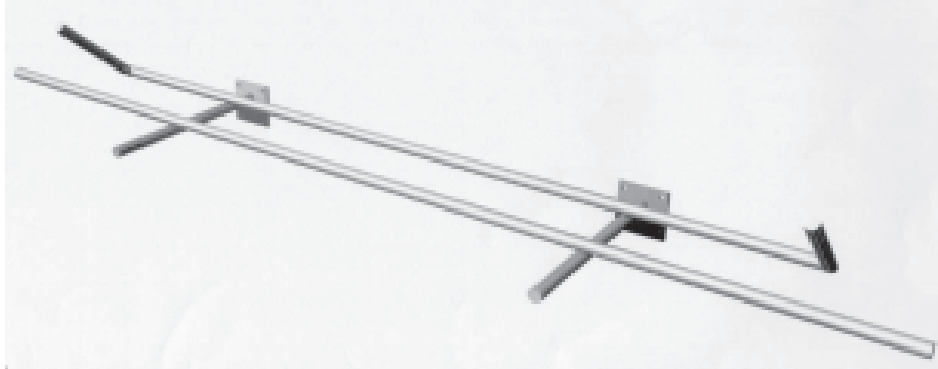

(71)ANSØGER(E):
(72)FREMBRINGER(E):
(22)ANSØGNINGSDATO:

Lars Spaten, Wesselsgade 10, 5.th., 2200 København N, Danmark
Lars Spaten, Wesselsgade 10, 5.th., 2200 København N, Danmark
2000-08-25

(21) MA 2000 00919

(54) Kombineret blad- og avisholder

(51)-Cl.06 04



(71)ANSØGER(E):
(72)FREMBRINGER(E):
(22)ANSØGNINGSDATO:

Thomas Bryld Holtzmann, Humlehaven 4, 8620 Kjellerup, Danmark
Thomas Bryld Holtzmann, Humlehaven 4, 8620 Kjellerup, Danmark
2000-08-28

(21) MA 2000 00923

(54) Et manuelt betjent udsugningsapparat

(51)-Cl.23 04

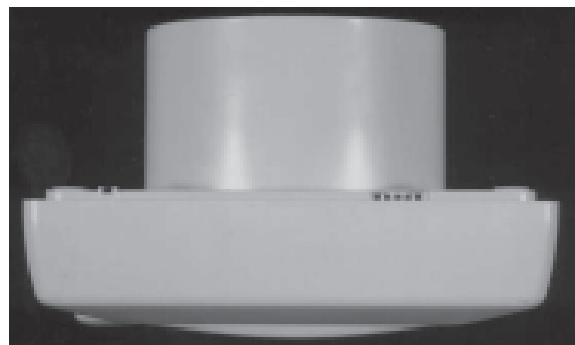
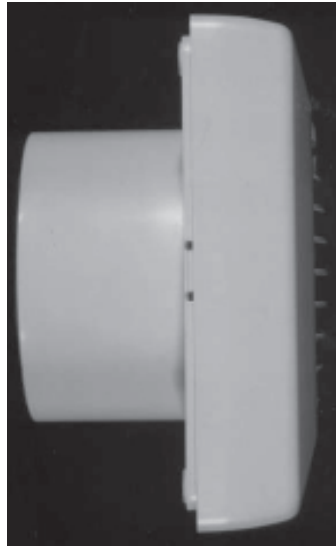
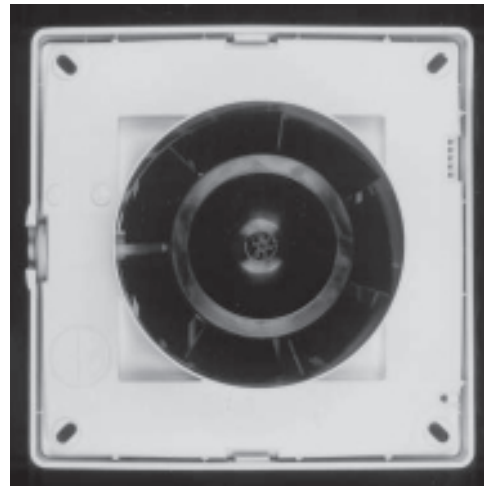



(71)ANSØGER(E): Vortice Elettrosociali S.P.A., Strada Cerca, 2, 20067, Italien
(74)FULDMÆGTIG: Plougmann, Vingtoft & Partners A/S, Sankt Annæ Plads 11, 1250 København K, Danmark
(72)FREMBRINGER(E): Francesco Trabucco, Viale Coni Zugna, 4, 20144 Milano, Italien
(30)PRIORITET: 2000-02-29 IT MI 2000 0 000128
(22)ANSØGNINGSDATO: 2000-08-29
(66)BEMÆRKNINGER: Ansøger har samme dag indleveret MA 2000 00924;MA 2000 00925

(21) MA 2000 00924

(54) En luftaffugter

(51)-Cl.23 04





(71)ANSØGER(E):
(74)FULDMÆGTIG:
(72)FREMBRINGER(E):
(30)PRIORITET:
(22)ANSØGNINGSDATO:
(66)BEMÆRKNINGER

Vortice Elettrosociali S.P.A., Strada Cerca, 2, 20067, Italien
Plougmann, Vingtoft & Partners A/S, Sankt Annæ Plads 11, 1250 København K, Danmark
Francesco Trabucco, Viale Coni Zugna, 4, 20144 Milano, Italien
2000-02-29 IT MI 2000 0 000128
2000-08-29
Ansøger har samme dag indleveret MA 2000 00923;MA 2000 00925

(21) MA 2000 00925

(54) Et automatisk udsugningsapparat

(51)-Cl.23 04

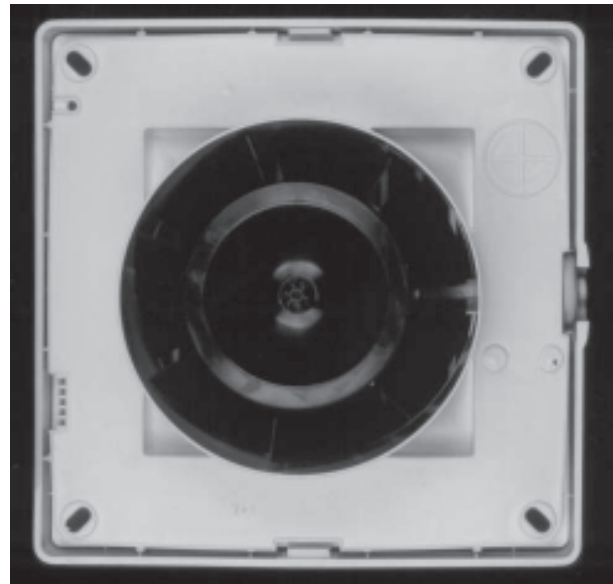
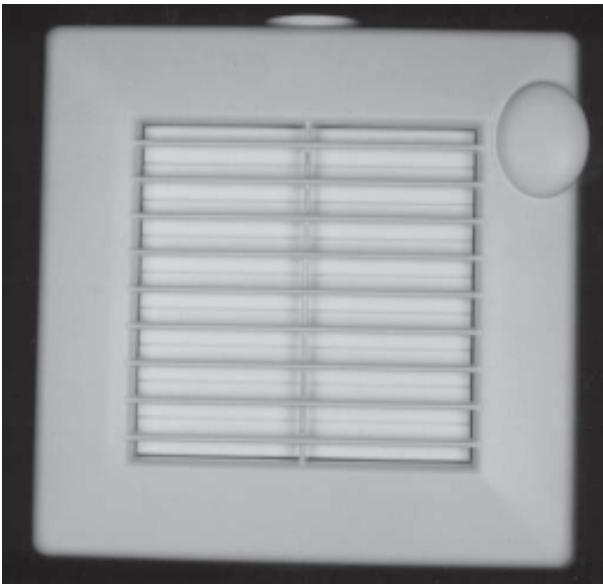
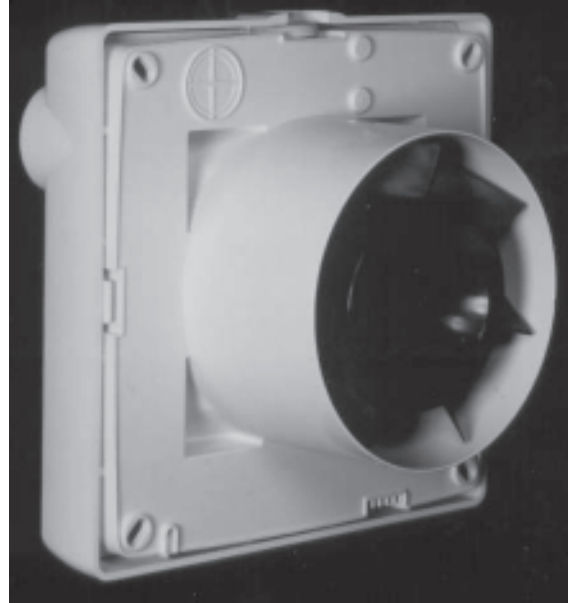
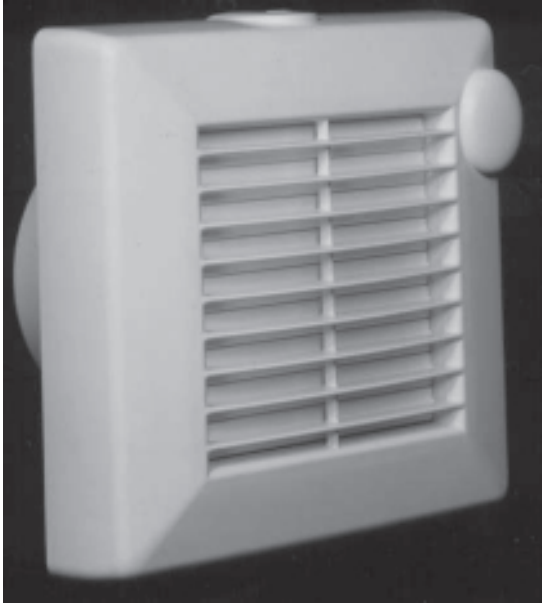

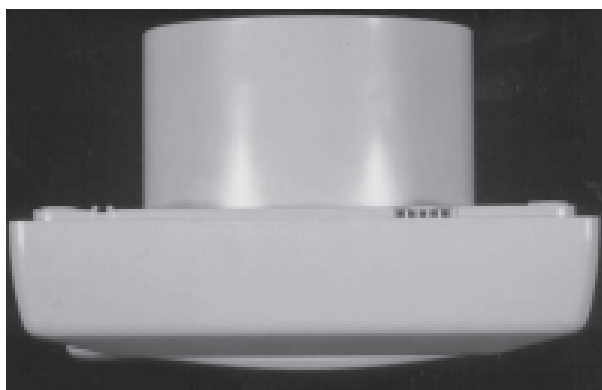
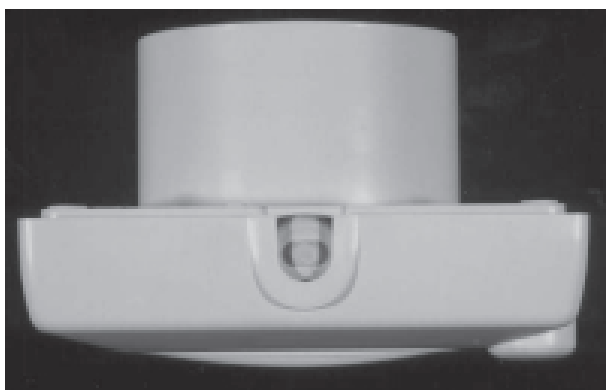
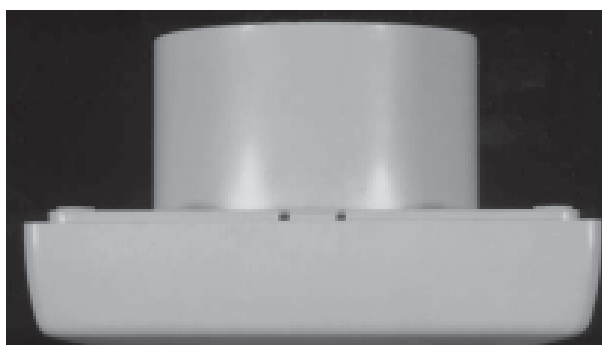
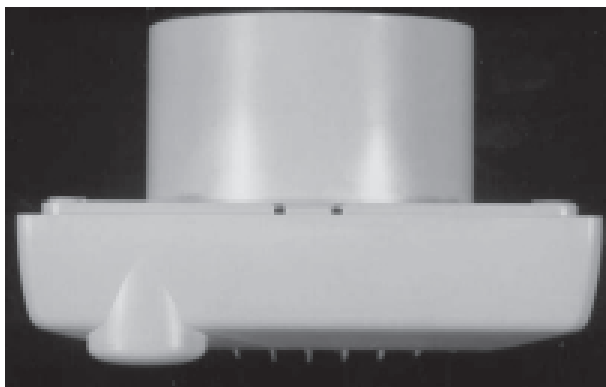

(71)ANSØGER(E):
(74)FULDMÆGTIG:
(72)FREMBRINGER(E):
(30)PRIORITET:
(22)ANSØGNINGSDATO:
(66)BEMÆRKNINGER

Vortice Elettrosociali S.P.A., Strada Cerca, 2, 20067, Italien
Plougmann, Vingtoft & Partners A/S, Sankt Annæ Plads 11, 1250 København K, Danmark
Francesco Trabucco, Viale Coni Zugna, 4, 20144 Milano, Italien
2000-02-29 IT MI2000 0 000128
2000-08-29
Ansøger har samme dag indleveret MA 2000 00923;MA 2000 00924

(21) MA 2000 00952

(54) 1) En venstre side 2) højre side 3) forskærm 4) sidepanel
5) sidedør 6) sidedør 7) sidedør 8) bagklap, alle dele til en bil

(51)-Cl.12.08

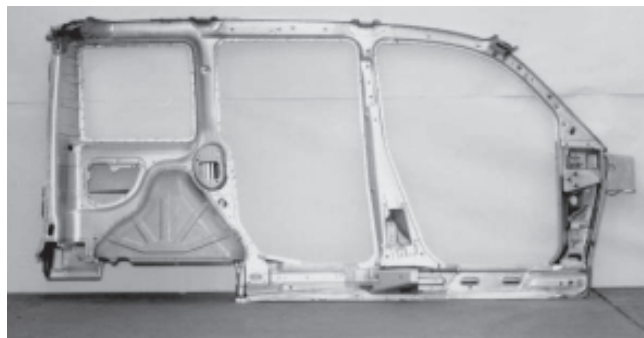
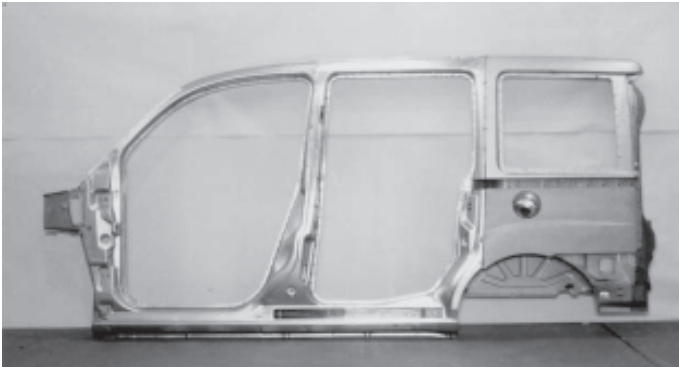

Løbenr. 1



Løbenr. 2

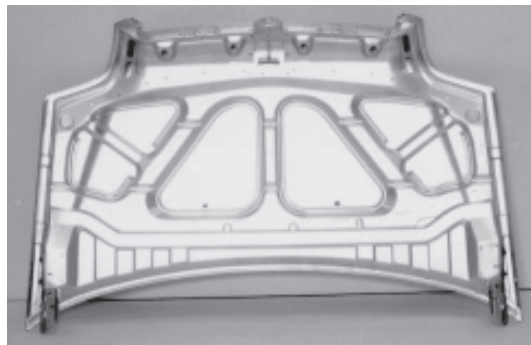
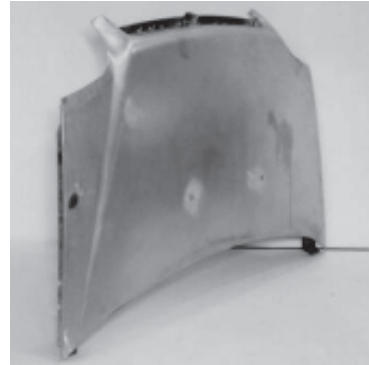
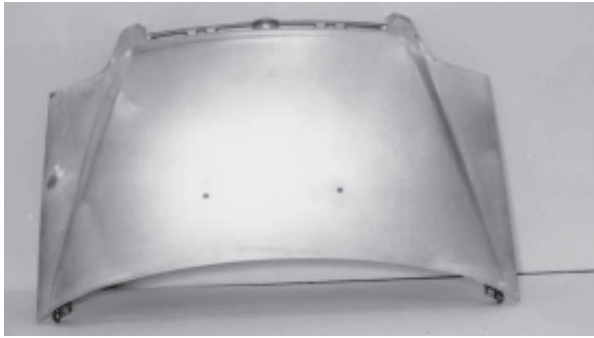

Løbenr. 3



Løbenr. 4



Løbenr. 5



Løbenr. 6



Løbenr. 7



Løbenr. 8

(71)ANSØGER(E):
(74)FULDMÆGTIG:
(72)FREMBRINGER(E):
(30)PRIORITET:
(22)ANSØGNINGSDATO:
(66)BEMÆRKNINGER

Fiat Auto S.p.A., Corso Giovanni Agnelli 200, I-10135 Torino, Italien
Hofman-Bang A/S, Hans Bekkevolds Allé 7, 2900 Hellerup, Danmark
Flavio Menichini, Via Volvera 24, I-10141 Torino, Italien
2000-03-08 IT TO20000000056
2000-09-05
Ansøger har samme dag indleveret MA 2000 00953

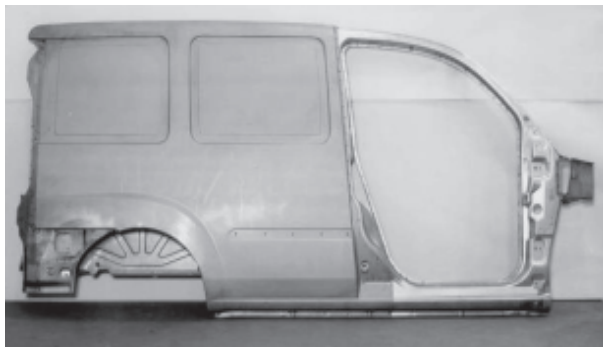
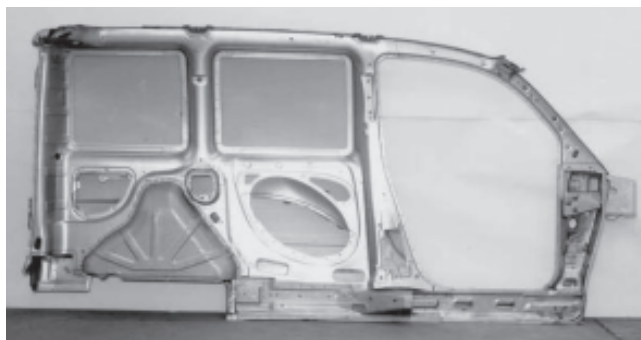
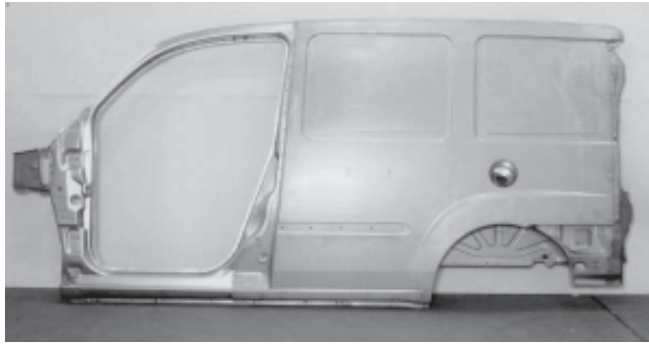



Løbenr. 3



Løbenr. 4

(71)ANSØGER(E):
(74)FULDMÆGTIG:
(72)FREMBRINGER(E):
(30)PRIORITET:
(22)ANSØGNINGSDATO:
(66)BEMÆRKNINGER

Fiat Auto S.p.A., Corso Giovanni Agnelli 200, I-10135 Torino, Italien
Hofman-Bang A/S, Hans Bekkevolds Allé 7, 2900 Hellerup, Danmark
Flavio Menichini, Via Volvera 24, I-10141 Torino, Italien
2000-03-08 IT TO20000000056
2000-09-05
Ansøger har samme dag indleveret MA 2000 00952

(21) MA 2000 00956

(54) Ornament til flisebelægning

(51)-Cl.25 01

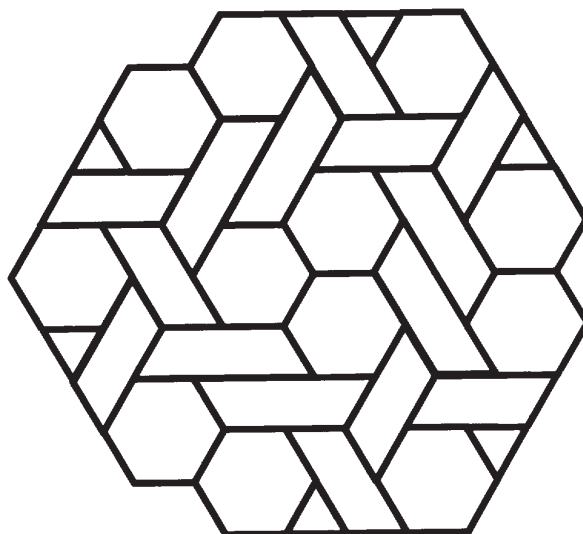

(71)ANSØGER(E):
(72)FREMBRINGER(E):
(30)PRIORITET:
(22)ANSØGNINGSDATO:
(57)BEMÆRKNINGER

Per Larsen, Dunhammervej 7, 4600 Køge, Danmark
Per Larsen, Dunhammervej 7, 4600 Køge, Danmark
2000-08-17 DK BA 2000 00256
2000-09-06
Ornament

Registrerede mønstre

(11) Ansøgningsnummer	(44) Bekendtgjort i Reg. Tid. nr.	(11) Registreringsnummer	(15) Registreringsdato	(18) Registreringen er gyldig til
MA 1999 00220	26, 2000	MR 2000 01016	20000914	20040219
MA 1999 01348	26, 2000	MR 2000 01017	20000914	20041122
MA 1999 01349	26, 2000	MR 2000 01018	20000914	20041122
MA 1999 01350	26, 2000	MR 2000 01019	20000914	20041122
MA 1999 01351	26, 2000	MR 2000 01020	20000914	20041122
MA 1999 01352	26, 2000	MR 2000 01021	20000914	20041122
MA 1999 01353	26, 2000	MR 2000 01022	20000914	20041122
MA 1999 01354	26, 2000	MR 2000 01023	20000914	20041122
MA 1999 01355	26, 2000	MR 2000 01024	20000914	20041122
MA 1999 01356	26, 2000	MR 2000 01025	20000914	20041122
MA 1999 01357	26, 2000	MR 2000 01026	20000914	20041122
MA 1999 01358	26, 2000	MR 2000 01027	20000914	20041122
MA 1999 01359	26, 2000	MR 2000 01028	20000914	20041122
MA 1999 01498	26, 2000	MR 2000 01029	20000914	20041229
MA 2000 00005	26, 2000	MR 2000 01030	20000914	20050106
MA 2000 00080	26, 2000	MR 2000 01031	20000914	20050127
MA 2000 00175	26, 2000	MR 2000 01032	20000914	20050214
MA 2000 00328	26, 2000	MR 2000 01033	20000914	20050323
MA 2000 00383	26, 2000	MR 2000 01034	20000914	20050407
MA 2000 00475	26, 2000	MR 2000 01035	20000914	20050426
MA 2000 00535	26, 2000	MR 2000 01036	20000914	20050512
MA 2000 00537	26, 2000	MR 2000 01037	20000914	20050512
MA 2000 00584	26, 2000	MR 2000 01038	20000914	20050524
MA 2000 00585	26, 2000	MR 2000 01039	20000914	20050524

Fornyelse af mønsterregistreringer

Fornyelse af registreringer foretaget i medfør af lov om mønstre nr. 218 af 27. maj 1970

(11) Registreringsnummer	(18) Gyldig til
MR 1996 00324	20050409
MR 1991 01273	20050911
MR 1996 00166	20050311
MR 1992 00249	20051102
MR 1996 00447	20050413
MR 1996 00525	20050313
MR 1991 01288	20050921
MR 1996 00902	20050619
MR 1991 01243	20051008
MR 1991 01244	20051008
MR 1991 01138	20051008
MR 1996 00326	20050409
MR 1996 00325	20050409
MR 1996 00629	20050613
MR 1996 00881	20050620
MR 1996 00399	20050517
MR 1991 01347	20051205
MR 1991 01553	20051205
MR 1992 00376	20050927
MR 1992 00377	20050927
MR 1992 00378	20050927
MR 1992 00380	20050927
MR 1992 00638	20050927
MR 1992 00382	20050927
MR 1992 00184	20051123
MR 1992 00364	20050927
MR 1992 00365	20050927
MR 1992 00605	20050927
MR 1996 00383	20050327
MR 1996 00384	20050327
MR 1996 00597	20050321
MR 1996 00600	20050321



**Patent- og
Varemærkestyrelsen**
Erhvervsministeriet

Helgeshøj Allé 81
2630 Taastrup

Tlf. 4350 8000
Fax 4350 8001
E-post pvs@dkpto.dk
www.dkpto.dk

Pr. 1. marts 2000

Patenter
Supplerende beskyttelsescertifikater
Brugsmodeller
Mønstre (design)
Chips (halvledertopografier)
Vare- og fællesmærker
Skorstensmærker og kontorflag
Kommunevåbener og -segl
Publikationer
Erhvervsservice
Kopiservice
Kurser og foredrag

Prisliste vedrørende internationale ansøgninger (PCT) og europæiske patentansøgninger (EPK) samt vedrørende ansøgninger om international varemærkeregistrering og EU-varemærkeregistrering kan fås ved henvendelse til Patent- og Varemærkestyrelsen.

PRISLISTE

(12.1-03/00) Udgivet 15. feb. 2000

Patenter

	kr.
1. Ansøgningsgebyr	
a. Grundgebyr	3000,00
b. Tillægsgebyr for hvert patentkrav ud over 10	300,00
2. Gebyrer for nyhedsundersøgelse af international type (PL §9)	
I Når den svenske patentmyndighed er nyhedsundersøgende:	
a. Grundgebyr	7090,00
b. Tillægsgebyr for hvert krav ud over 10	115,00
c. Ekspeditionsgebyr	500,00
II Når Den Europæiske Patentmyndighed er nyhedsundersøgende:	
a. Grundgebyr	
1. For en prioritetsgivende ansøgning	7090,00
2. I alle andre tilfælde	11120,00
b. Ekspeditionsgebyr	500,00
3. Gebyr for senere indlevering af dansk oversættelse af international ansøgning	1100,00
4. Genoptagelsesgebyr	700,00
5. Patentmeddelelsesgebyr	
a. Grundgebyr	2850,00
b. Tillægsgebyr for hver side ud over 35 sider	80,00
c. Tillægsgebyr for hvert patentkrav, for hvilket der ikke er betalt ansøgningsgebyr	300,00
6. Gebyr for publicering af oversættelser af europæiske patentskrifter	
a. Grundgebyr	2250,00
b. Tillægsgebyr for hver side ud over 35 sider	80,00
7. Gebyr for publicering af ændrede danske patentskrifter	
a. Grundgebyr	2850,00
b. Tillægsgebyr for hver side ud over 35 sider	80,00
8. Gebyr for publicering af ændrede oversættelser af europæiske patentskrifter	
a. Grundgebyr	2250,00
b. Tillægsgebyr for hver side ud over 35 sider	80,00
9. Genoprettelsesgebyr	3000,00
10. Årsgebyrer	
1. gebyrår	500,00
2. gebyrår	500,00
3. gebyrår	500,00
4. gebyrår	1100,00
5. gebyrår	1250,00
6. gebyrår	1400,00
7. gebyrår	1600,00
8. gebyrår	1800,00
9. gebyrår	2050,00
10. gebyrår	2300,00
11. gebyrår	2550,00
12. gebyrår	2800,00
13. gebyrår	3050,00
14. gebyrår	3300,00
15. gebyrår	3600,00
16. gebyrår	3900,00
17. gebyrår	4200,00
18. gebyrår	4500,00
19. gebyrår	4800,00
20. gebyrår	5100,00
Årsgebyrer, der betales senere end forfaldsdag, forhøjes med 20%. Gebyret skal være betalt inden 6 måneder efter forfaldsdagen.	
11. Gebyr for fremsættelse af indsigelse	2000,00
12. Gebyr for administrativ omprøvning	7000,00
13. Klagegebyr	8000,00

Ovennævnte priser skal ikke tillægges moms

Supplerende beskyttelsescertifikater

	kr.
1. Ansøgningsgebyr	3000,00
2. Genoptagelsesgebyr	600,00
3. Genoprettelsesgebyr	3000,00
4. Årsgebyr pr. påbegyndt gebyrår	5100,00
Årsgebyrer, der betales senere end forfaldsdag, forhøjes med 20%. Gebyret skal være betalt inden 6 måneder efter forfaldsdagen.	
5. Gebyr for administrativ omprøvning	1500,00
Der skal betales et gebyr på 7000 kr. for eventuel omprøvning af grundpatentet	
6. Klagegebyr	4000,00

Ovennævnte priser skal ikke tillægges moms

Brugsmodeller

	kr.
1. Ansøgningsgebyr	2000,00
2. Gebyr for senere indlevering af dansk oversættelse af international ansøgning	1100,00
3. Genoptagelsesgebyr	400,00
4. Fornyelsesgebyrer	
For 1. periode	2000,00
For 2. periode	3000,00
Fornyelsesgebyrer, der betales efter udløbet af den pågældende registreringsperiode, forhøjes med 20%.	
5. Gebyr for prøvning før eller efter registrering	4000,00
6. Gebyr for behandling af anmodning om udslettelse	2000,00
7. Gebyr for bekendtgørelse af ændret registrering og publicering af ændret formulering	1100,00
8. Klagegebyr	5000,00

Ovennævnte priser skal ikke tillægges moms

Chips (halvledertopografier)

	kr.
1. Ansøgningsgebyr	1500,00
2. Gebyr for behandling af anmodning af overførelse af ansøgning om registrering	1000,00
3. Klagegebyr	4000,00

Ovennævnte priser skal ikke tillægges moms

Mønstre (design)

1. **Ansøgningsgebyr** kr.
1300,00

Tillægsgebyrer:

a. Ved samregistrering for hvert mønster ud over det første 800,00
b. For bekendtgørelse af hver afbildning ud over den første 400,00

2. **Genoptagelsesgebyr** 200,00

3. **Fornyelsesgebyr** 2200,00

Tillægsgebyr ved fornyelse:

Ved samregistrering for hvert mønster ud over det første 1100,00

Fornyelsesgebyrer inkl. tillægsgebyr, der betales efter udløbet af den pågældende registreringsperiode, forhøjes med 20%.

4. **Klagegebyr** 4000,00

Ovennævnte priser skal ikke tillægges moms

Vare- og fællesmærker

1. **Ansøgningsgebyr** kr.
a. Grundgebyr 2350,00
b. Tillægsgebyr for hver klasse ud over 3 600,00
Der er i alt 42 klasser

2. **Gebyr for videreførelse af Madrid-Protokol-registrering som dansk vare- eller fællesmærke-ansøgning** 1500,00

3. **Fornyelsesgebyr**
a. Grundgebyr 2800,00
b. Tillægsgebyr for hver klasse ud over 3 600,00

Fornyelsesgebyrer inkl. tillægsgebyr, der betales efter udløbet af den pågældende registreringsperiode, forhøjes med 20%.

4. **Gebyr for anmodning om deling af en ansøgning eller en registrering**
for hver udskilt ansøgning eller registrering 2000,00

5. **Gebyr for fremsættelse af indsigelse** 2500,00

6. **Gebyr for administrativ ophævelse** 2500,00

7. **Klagegebyr** 4000,00

8. **Gebyr for underretning til indehaver af varemærkerettighed**
Årligt gebyr 1400,00

Ovennævnte priser skal ikke tillægges moms

Skorstensmærker og kontorflag

1. **Ansøgningsgebyr** kr.
2000,00

Ovennævnte pris skal ikke tillægges moms

Kommunevåbener og -segl

1. **Ansøgningsgebyr** kr.
2000,00

Ovennævnte pris skal ikke tillægges moms

Publikationer

1. **Årsabonnement** kr.
a. Dansk Patenttidende 1000,00

b. Patentskrifter
– på papir 8000,00
– på CD-ROM (SPACE-DK) 5000,00

c. Dansk Patentregister 400,00

d. Sammendrag af almindeligt tilgængelige danske patentansøgninger

– Alle sektioner 8000,00

– sektion A 1600,00

– sektion B 1600,00

– sektion C07 + C12 1600,00

– sektion C, resten 900,00

– sektion D 500,00

– sektion E 900,00

– sektion F 900,00

– sektion G 900,00

– sektion H 900,00

e. Oversættelser af EP-skrifter 8000,00

f. Dansk Brugsmodeltidende 600,00

g. Brugsmodelskrifter 8000,00

h. Dansk Varemærketidende 1000,00

i. Dansk Varemærkeregister 200,00

j. Varemærke-særtidende med §13-afslag 100,00

k. Varemærkeindsigelsestidende 200,00

l. Nye danske varemærkeansøgninger, ugeliste 450,00

m. Dansk Mønstertidende 600,00

n. Dansk Mønsterregister 200,00

o. Patenthåndbog, ved tegning af abonnement 500,00

– løbende hertil, pr. side 10,00

p. Brugsmodelhåndbog, ved tegning af abonnement 500,00

– løbende hertil, pr. side 10,00

q. Ankenævnskendelser

– alle kendelser 4200,00

– kendelser/patent- og brugsmodelområdet 2000,00

– kendelser/vare- og fællesmærkeområdet 2000,00

– kendelser/mønster- og chipsområdet 400,00

Abonnementer tillægges porto

2. **Løssalg**

a. Dansk Patenttidende 40,00

b. Dansk Patentregister 400,00

c. Sammendrag af alm. tilgængelige patentansøgninger 30,00

d. Dansk Varemærketidende 40,00

e. Dansk Varemærkeregister 200,00

f. Varemærke-særtidende med §13-afslag 100,00

g. Varemærkeindsigelsestidende 200,00

h. Varemærkeindsigelsestidende, udk. 1995 300,00

i. Dansk Mønstertidende 40,00

j. Dansk Mønsterregister 200,00

k. Dansk Brugsmodeltidende 40,00

l. Sammendrag af alm. tilgængelige brugsmodelansøgninger 30,00

m. Fremlæggelses- og patentskrifter på CD-ROM (SPACE-DK)

– 1993-1999, pr. årgang 5000,00

– 1990-1992, pr. årgang 2000,00

Ovennævnte priser skal ikke tillægges moms

Fremlæggelses-, patent- og brugsmodelskrifter samt oversættelser af EP-skrifter leveres til gældende kopipris

3. **Love og bekendtgørelser**
vedr. industriel ejendomsret 12,00-33,00

4. **Andre publikationer**
a. Varemærkeklassifikation

– alfabetisk liste 500,00

– klassedelt liste 400,00

b. Mønsterklassifikation 35,00

– ændringer og tilføjelser hertil 15,00

5. **"Fra væsen til virksomhed", Danske patenter gennem 100 år** (fås på dansk og engelsk), inkl. moms 195,00

Ovennævnte priser tillægges moms, hvis andet ikke er angivet

Erhvervsservice

	kr.
1. Timepris*	850,00
2. Løbende overvågninger	
a. Overvågning af ansøgninger Overvågning af dansk patent-, brugsmode-, mønster- eller varemærkeansøgning sammensættes af: Pris pr. år	1500,00
Pris pr. meddelelse	375,00
b. Øvrige overvågninger beregnes efter timepris Hertil skal lægges evt. online-udgifter	
3. Navneundersøgelser*	
a. International undersøgelse af patentrettigheder i 1-2 navne inkl. op til 40 referencer	2500,00
Yderligere referencer, pr. reference	16,00
Yderligere navne, pr. navn	750,00
b. Undersøgelse af patent- og brugsmode-, mønsterrettigheder med gyldighed for Danmark i 1-2 navne	1800,00
Yderligere navne, pr. navn	375,00
c. Øvrige navneundersøgelser beregnes efter timepris Hertil skal lægges evt. online-udgifter	
4. Patentfamilieundersøgelser og statusundersøgelser*	
a. Patentfamilieundersøgelse	1000,00
b. Patentfamilieundersøgelse, inkl. status	2000,00
c. Statusundersøgelse af udenlandske rettigheder Første nummer	750,00
Pr. følgende nummer	375,00
d. Statusundersøgelse af danske rettigheder, pr. nummer	375,00
e. Øvrige undersøgelser beregnes efter timepris Hertil skal lægges evt. online-udgifter	
5. Kollisionsundersøgelser af varemærker, inkl. 3 klasser*	2400,00
Yderligere klasser, pr. 10 klasser	500,00
6. Skanning af varemærker*	
a. Første klasse	500,00
b. Yderligere klasser, pr. klasse	200,00
c. Skanning af alle 42 klasser	3000,00
7. LOGO-skanning* , inkl. op til 25 referencer	2100,00
Yderligere referencer, pr. 25 referencer	500,00
8. Varemærkedatabase*	
a. Første klasse	3000,00
b. Yderligere klasser - op til 4, pr. klasse	1500,00
9. Skanning af varemærker ansøgt eller registreret i udlandet*	
a. Første klasse for 1-2 lande	1000,00
b. Følgende lande, pr. land	500,00
c. Følgende klasser, pr. klasse	200,00
10. Pris for levering pr. telefax	75,00

* Hastelevering kan aftales mod pristillæg.

Ovennævnte priser tillægges moms

Kopiservice

	kr.
1. Fotokopier af patent- og brugsmodepublikationer	
a. Ekspedition	30,00
b. Kopipris, pr. side	3,25
Dog minimum 30 kr. pr. publikation (svarende til 9 sider)	
2. Fotokopier, taget på læsesalen ved kontant betaling, pr. side, inkl. moms	3,00
3. Udenlandske patentpublikationer, der ikke findes i egne samlinger	
I ved hjemtagning fra udlandet:	
a. Pris for hjemtagning	100,00
b. Pris pr. publikation	100,00
Hjemtagning af sagsakter fra USA og patentpublikationer og sagsakter fra Sydafrika: Pris efter aftale.	
II ved levering af tilsvarende publikation fra egne samlinger:	
a. Identifikation	100,00
b. Kopipris (3,25 kr. pr. side)	
4. Engelsksprogede sammendrag, der ikke findes i egne samlinger , pr. sammendrag	50,00
5. Tidsskriftsartikler o.l., der ikke findes i egne samlinger	
a. Pris for hjemtagning	100,00
b. Pris pr. artikel	100,00
6. Aktindsigt i europæiske patenter og patentansøgninger	
a. Ekspedition (inkl. EPO-gebyr)	315,00
b. Kopier	
– ved tilsendelse, pr. side	3,25
– ved afhentning, pr. side	2,50
– ved afhentning og kontant betaling, pr. side inkl. moms	3,00
7. Databaseudskrift vedr. en varemærkeretlighed	50,00
Ovennævnte priser tillægges moms, hvis andet ikke er angivet	
8. Bekræftet kopi af en patent-, brugsmode-, mønster- eller varemærkeansøgning	300,00
Hertil skal lægges kopiprisen	
9. Bekræftet udskrift af patent-, certifikat-, brugsmode-, topografi-, mønster- eller varemærkesagsregistret	300,00
10. Bekræftet udskrift af registret over kommunevåbener og -segl eller registret over skorstensmærker og kontorflag ..	200,00
11. Udskrift af patent-, certifikat-, brugsmode-, topografi-, mønster- eller varemærkesagsregistret, registret over kommunevåbener og -segl eller registret over skorstensmærker og kontorflag	50,00
Ovennævnte priser skal ikke tillægges moms	
12. Priser for levering	
a. Levering pr. telefax	75,00
b. Ekspreslevering pr. telefax	275,00
c. Ekspreslevering pr. post	200,00
Hertil lægges porto	
Ovennævnte priser tillægges moms	

Kurser og foredrag

	kr.
1. Kurser	
Priser på åbne og virksomhedsinterne kurser fås ved direkte henvendelse til KursusCentret	
2. Foredrag*	
Første time	2000,00
Følgende timer, pr. time	1500,00

* Særpriser afhængig af deltagerantal og forberedelsestid

Ovennævnte priser tillægges moms

INID-koder

Internationally agreed Numbers for the Identification of Data (INID)

- (11) Serial number of the registration
- (15) Date of the registration
- (17) Expected duration of the registration/renewal
- (18) Expected expiration date of the registration/renewal
- (21) Serial number of the application
- (22) Date of filing of the application
- (23) Exhibition priority data
- (24) Date from which the industrial design right has effect
- (29) Indication of the form in which the industrial design is filed
- (30) Data relating to priority under the Paris Convention
- (43) Date of publication of the industrial design before examination
- (44) Date of publication of the industrial design after examination
- (45) Date of publication of the registered industrial design
- (46) Date of expiration of deferment
- (51) Class and subclass of the Locarno Classification
- (54) Designation of article(s) or product(s) covered by the industrial design or title of the industrial design
- (55) Reproduction of the industrial design (e.g., drawing, photograph) and explanations relating to the reproduction
- (57) Description of characteristic features of the industrial design including indication of colors
- (58) Date of recording of any kind of amendment in the Register
- (62) Serial number(s) and, if available, filing date(s) of application(s), registration(s) or document(s) related by division
- (66) Serial number(s) of application(s) concerning design(s) which is(are) variant(s) of the present one
- (71) Name(s) and address(es) of the applicant
- (72) Name(s) of the creator(s)
- (73) Name(s) and address(es) of the owner(s)
- (74) Name(s) and address(es) of the representative(s)

Domestic Codes for the Identification of Data

- (DL) Data concerning license
- (DP) Data concerning pawning

Internationalt vedtagne Numre til Identifikation af Data (INID)

- Registreringsnummer
- Registreringsdato
- Forventet registreringsperiode/fornyelsesperiode
- Forventet udløbsdato for registrering/fornyelse
- Ansøgningsnummer
- Ansøgningsdato
- Udstillingsprioritetsoplysninger
- Indleveringsdato
- Model indleveret
- Konventionsprioritetsoplysninger
- Dato for offentlig tilgængelighed
- Bekendtgørelsesdato for ansøgningen
- Bekendtgørelsesdato for registreringen
- Udsættelsesdato
- Klasser
- Vareangivelse
- Mønstret
- Beskrivelse herunder farver
- Dato for tilførsel/udslettelse
- Nummer på hovedansøgning eller udskilt ansøgning
- Beslægtede ansøgninger
- Ansøgningsnavn og -adresse
- Frembringers navn og -adresse
- Indehavernavn og -adresse
- Fuldmægtignavn og -adresse

Interne koder til identifikation af data

- Licensoplysninger
- Pantoplysninger