



Patent- og
Varemærkestyrelsen
Erhvervsministeriet

Dansk Mønster Tidende

Indholdsfortegnelse

Bekendtgørelse af mønsteransøgninger	733
Offentligt tilgængelige mønsteransøgninger	758
Henlagte, afslåede eller tilbagetagne mønsteransøgninger	759
Fornyelse af mønsterregistreringer	760
Prisliste	761

Abonnementsprisen for årgangen er 1000,- kr. Abonnement tegnes i Patent- og Varemærkestyrelsen, Helgeshøj Allé 81, 2630 Tåstrup, tlf. 43 50 85 35, Gironr. 4 02 05 53, hvor enkelte numre sælges for en pris af 40 kr.

Ansvarlig for redaktion: Niels Ravn
Trykt hos Patent- og Varemærkestyrelsen

ISSN 0903-8825

Bekendtgørelse af Mønsteransøgninger

Indsigelser mod registreringen skal fremsættes skriftligt i 2 eksemplarer til registreringsmyndigheden inden 2 måneder fra bekendtgørelsesdagen, jfr. lov om mønstre nr 218 af 27. maj 1970, § 18, stk. 2.
Er det bekendtgjort, at model af mønstret er indleveret, ken dette ses i direktoratet.
Hvis afbildningen er udført i farver, er dette angivet.
Er mønstret forbillede for et ornament, er dette angivet.

(21) MA 1999 01426

(54) En skjorte

(51)-CI.02 02



(71)ANSØGER(E):

Lasse Kusk Hornbeck Andersen, Refshalevej 110, 1427 København K, Danmark; Judy Solomon, Refshalevej 110, 1432 København K, Danmark

(72)FREMBRINGER(E):

Lasse Kusk Hornbeck Andersen, Refshalevej 110, 1427 København K, Danmark

(22)ANSØGNINGSDATO:

1999-12-13

(66)BEMÆRKNINGER

Ansøger har samme dag indleveret MA 1999 01427;MA 1999 01428

(21) MA 1999 01427

(54) En anorak

(51)-CI.02 02



(71)ANSØGER(E):

Lasse Kusk Hornbeck Andersen, Refshalevej 110, 1427 København K, Danmark; Judy Solomon, Refshalevej 110, 1432 København K, Danmark

(72)FREMBRINGER(E):

Lasse Kusk Hornbeck Andersen, Refshalevej 110, 1427 København K, Danmark

(22)ANSØGNINGSDATO:

1999-12-13

(66)BEMÆRKNINGER

Ansøger har samme dag indleveret MA 1999 01426;MA 1999 01428

(21) MA 1999 01455

(54) En stikkontakt med jordhul

(51)-Cl.13 03

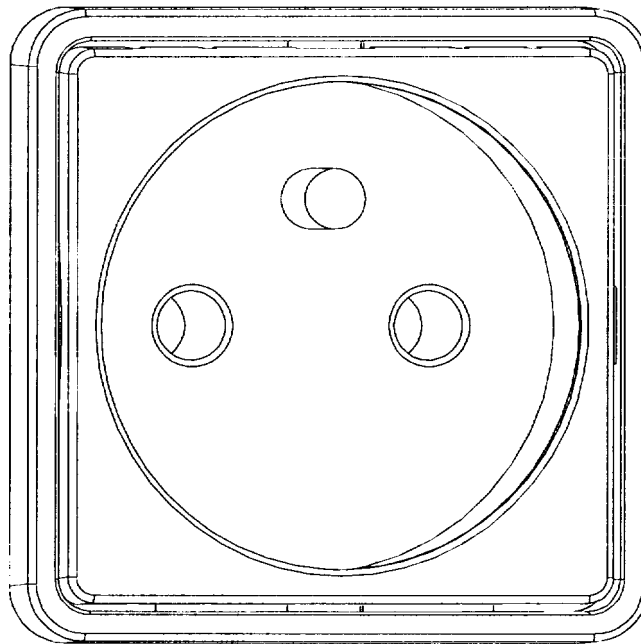

(71)ANSØGER(E):
 (72)FREMBRINGER(E):
 (22)ANSØGNINGSDATO:
 (66)BEMÆRKNINGER

LK A/S, Industriparken 32, 2750 Ballerup, Danmark
 Jørn Holmstrøm, Bakkehøj 5, 2740 Skovlunde, Danmark
 1999-12-20
 Ansøger har samme dag indleveret MA 1999 01457;MA 1999 01458;MA 1999 01459;MA 1999 01460

(21) MA 1999 01456

(54) En spilleplade

(51)-Cl.21 01

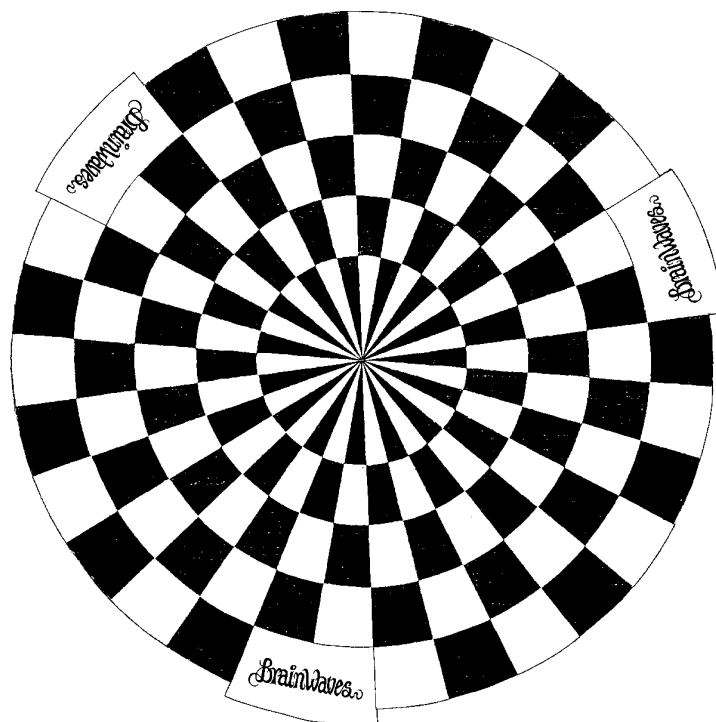

(71)ANSØGER(E):
 (72)FREMBRINGER(E):
 (22)ANSØGNINGSDATO:

Sigfred Reinholdt Jensen, Dr. Margrethevej 91, 3650 Ølstykke, Danmark
 Sigfred Reinholdt Jensen, Dr. Margrethevej 91, 3650 Ølstykke, Danmark
 1999-12-20

(21) MA 1999 01457

(54) En stikkontakt med jordbøjler

(51)-Cl.13 03

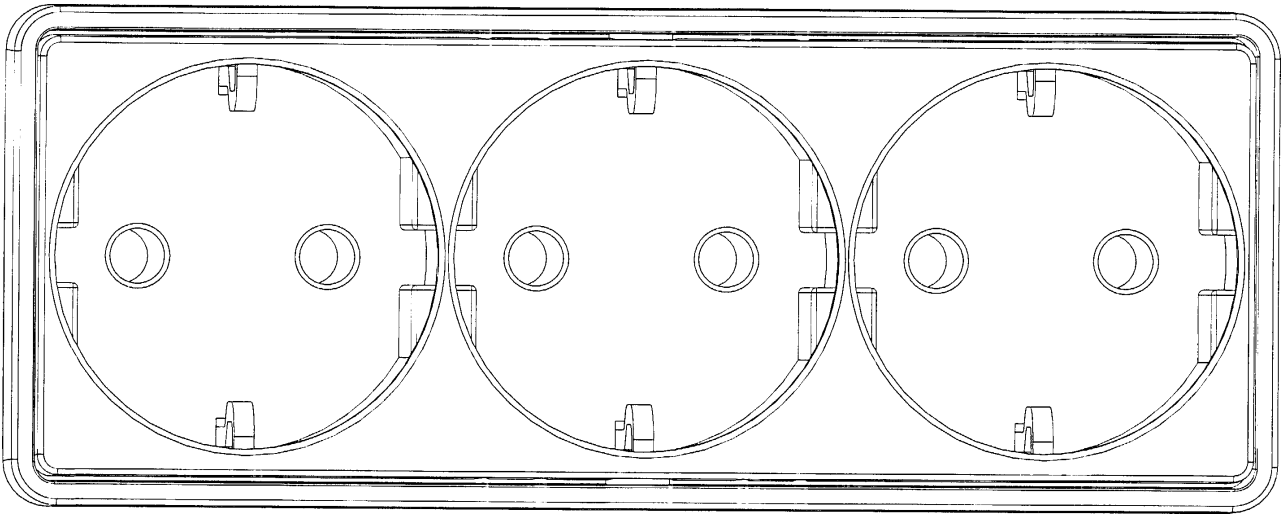

(71)ANSØGER(E):
(72)FREMBRINGER(E):
(22)ANSØGNINGSDATO:
(66)BEMÆRKNINGER

LK A/S, Industriparken 32, 2750 Ballerup, Danmark
Jørn Holmstrøm, Bakkehøj 5, 2740 Skovlunde, Danmark
1999-12-20
Ansøger har samme dag indleveret MA 1999 01455;MA 1999 01458;MA 1999 01459;MA 1999 01460

(21) MA 1999 01458

(54) En stikkontakt med jordbøjler

(51)-Cl.13 03

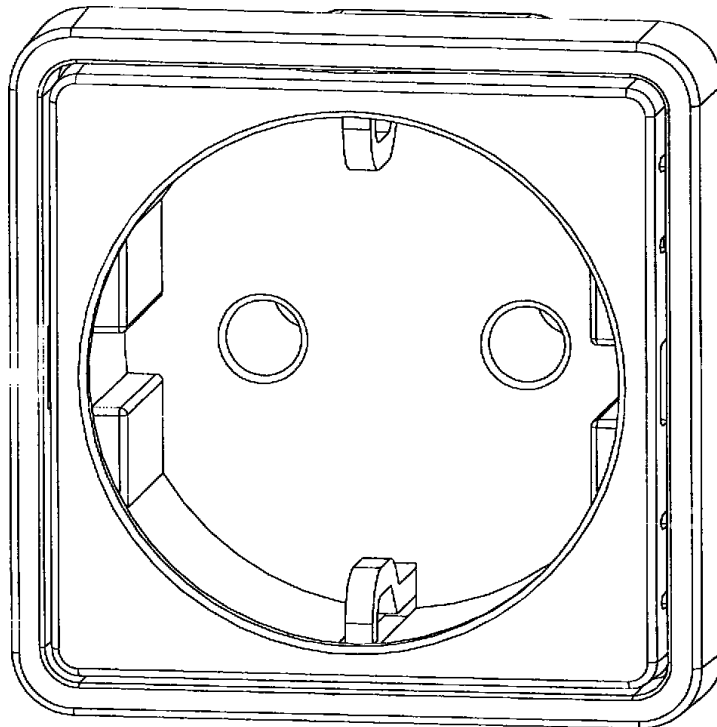

(71)ANSØGER(E):
(72)FREMBRINGER(E):
(22)ANSØGNINGSDATO:
(66)BEMÆRKNINGER

LK A/S, Industriparken 32, 2750 Ballerup, Danmark
Jørn Holmstrøm, Bakkehøj 5, 2740 Skovlunde, Danmark
1999-12-20
Ansøger har samme dag indleveret MA 1999 01455;MA 1999 01457;MA 1999 01459;MA 1999 01460

(21) MA 1999 01459

(54) En stikkontakt med jordbøjler

(51)-Cl.13 03

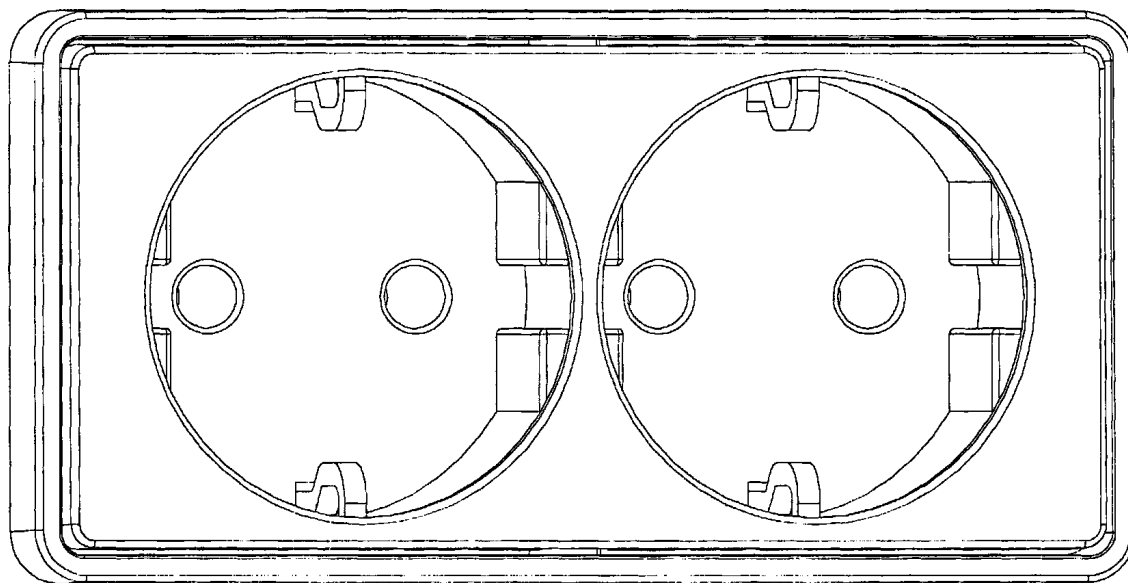

(71)ANSØGER(E):

(72)FREMBRINGER(E):

(22)ANSØGNINGSDATO:

(66)BEMÆRKNINGER

LK A/S, Industriparken 32, 2750 Ballerup, Danmark

Jørn Holmstrøm, Bakkehøj 5, 2740 Skovlunde, Danmark

1999-12-20

Ansøger har samme dag indleveret MA 1999 01455;MA 1999 01457;MA 1999 01458;MA 1999 01460

(21) MA 1999 01460

(54) En stikkontakt med dobbelte jordhuller

(51)-Cl.13 03

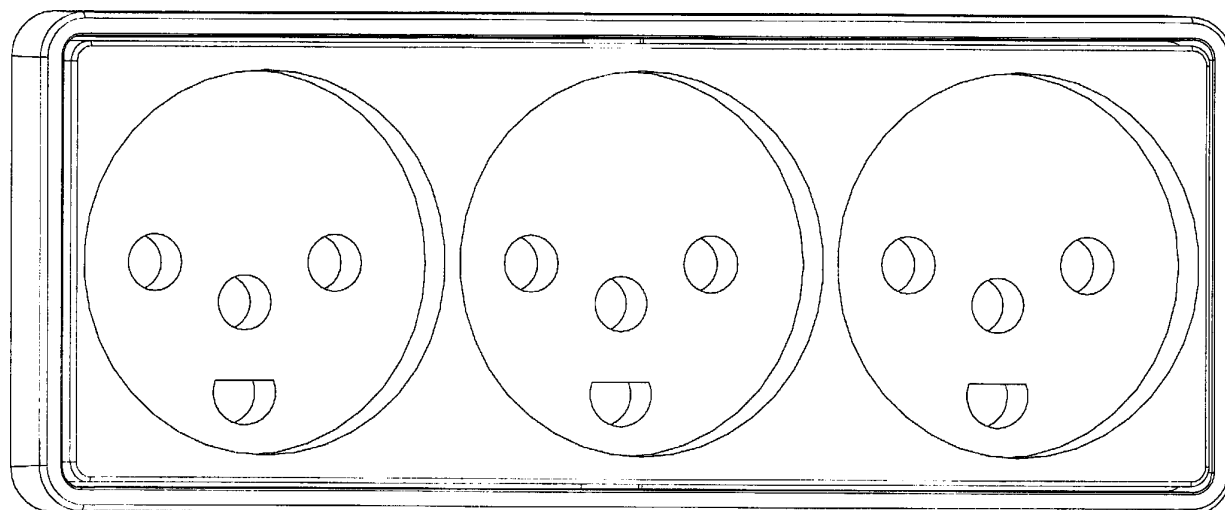

(71)ANSØGER(E):

(72)FREMBRINGER(E):

(22)ANSØGNINGSDATO:

(66)BEMÆRKNINGER

LK A/S, Industriparken 32, 2750 Ballerup, Danmark

Jørn Holmstrøm, Bakkehøj 5, 2740 Skovlunde, Danmark

1999-12-20

Ansøger har samme dag indleveret MA 1999 01455;MA 1999 01457;MA 1999 01458;MA 1999 01459

(21) MA 1999 01471

(54) Et samlebeslag til bygningsbrug

(51)-Cl.08 08

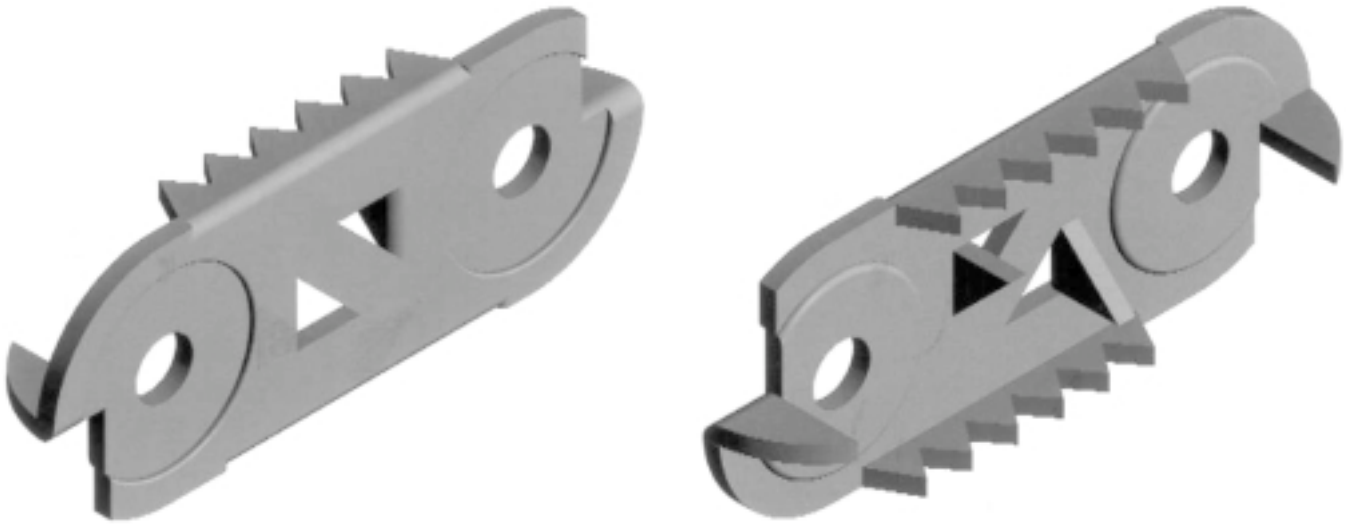

(71)ANSØGER(E):
(74)FULDMÆGTIG:
(72)FREMBRINGER(E):
(22)ANSØGNINGSDATO:

NKT Trådværket A/S, Gammel Banegårdsvej 25, 5500 Middelfart, Danmark
LKA/S, Patentafdelingen, Industriparken 32, 2750 Ballerup, Danmark
Jens Lykke-Hansen, Skærbækmøllevej 5, 7000 Fredericia, Danmark
1999-12-22

(21) MA 1999 01473

(54) Et askebæger

(51)-Cl.27 03

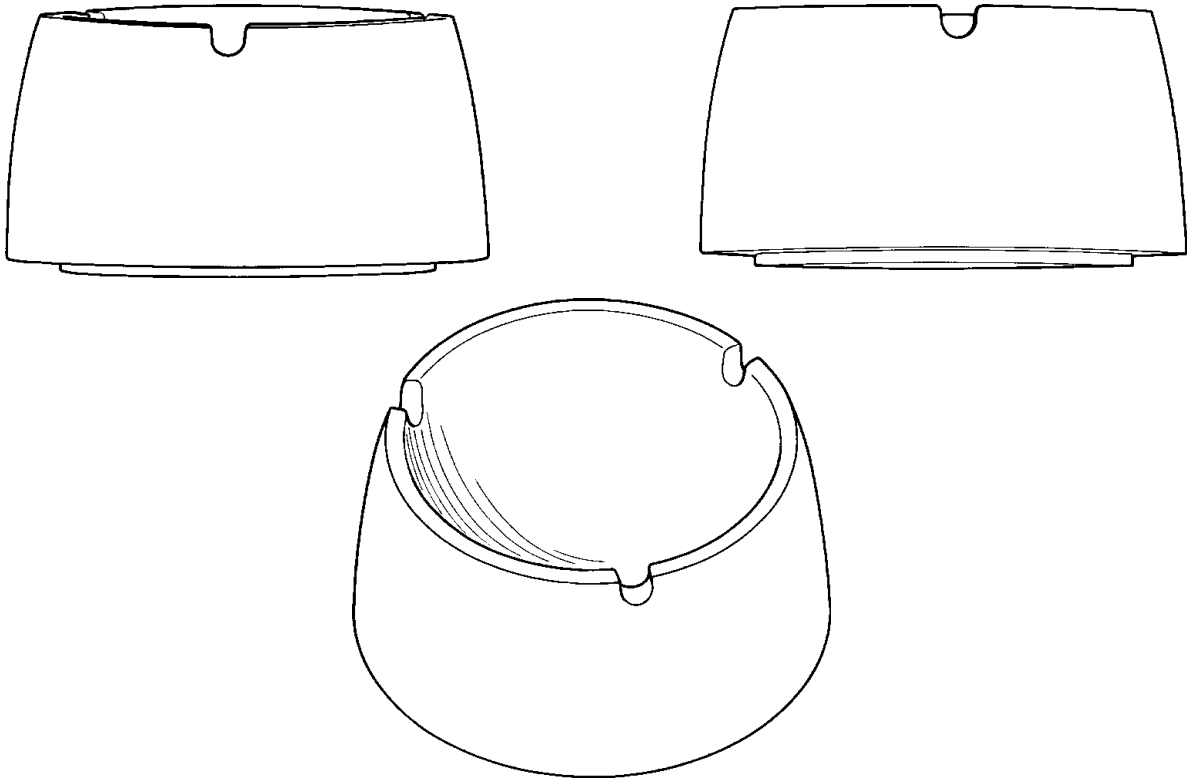

(71)ANSØGER(E):
(74)FULDMÆGTIG:
(72)FREMBRINGER(E):
(22)ANSØGNINGSDATO:

House of Prince A/S, Tobaksvejen 4, 2860 Søborg, Danmark
Hofman-Bang A/S, Hans Bekkevolds Allé 7, 2900 Hellerup, Danmark
Helle Damkjær, 18, Rue de la Perle, 75003 Paris, Frankrig
1999-12-21

(21) MA 1999 01482

(54) Et legetøjslement

(51)-Cl.21 01

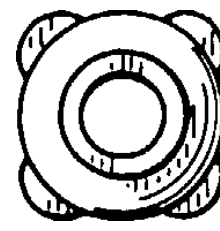
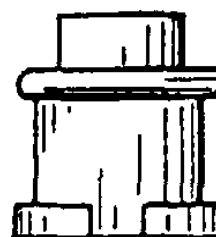
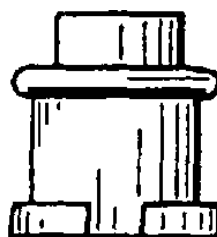
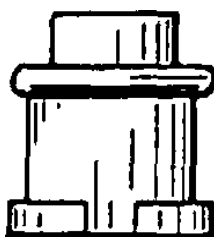
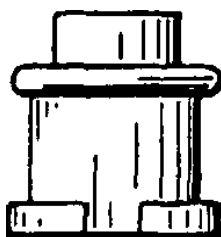
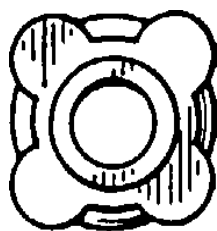
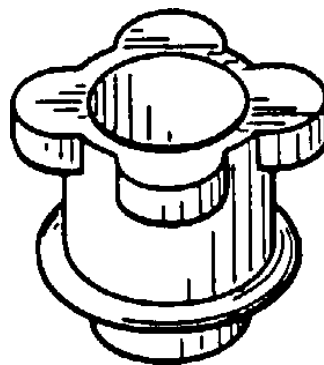
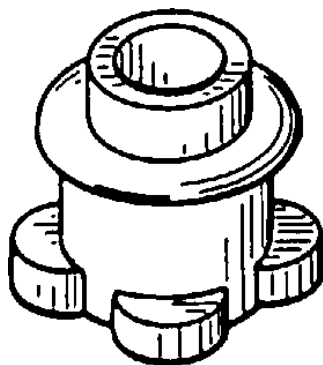

(71)ANSØGER(E):
 (74)FULDMÆGTIG:
 (72)FREMBRINGER(E):
 (22)ANSØGNINGSDATO:

LEGO A/S, Aastvej 1, 7190 Billund, Danmark
 Hofman-Bang A/S, Hans Bekkevolds Allé 7, 2900 Hellerup, Danmark
 Rikke Cecilie Lehn Høeg, Systemvej 9B, 7190 Billund, Danmark
 1999-12-22

(21) MA 1999 01487

(54) Et stolesæde

(51)-Cl.06 06

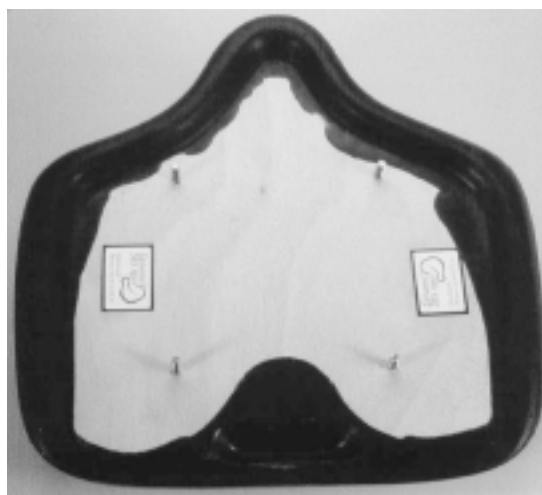
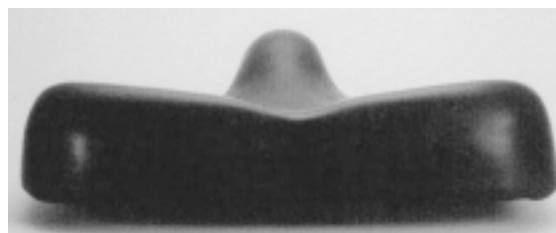
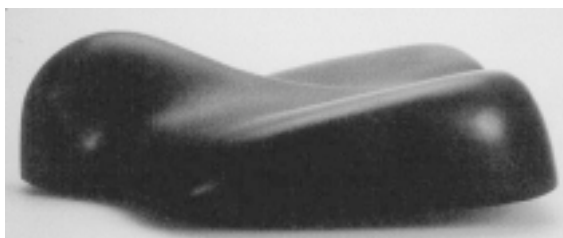

(71)ANSØGER(E):
 (74)FULDMÆGTIG:
 (72)FREMBRINGER(E):
 (22)ANSØGNINGSDATO:

Claus Christian Lundsgaard, Kongebakken 36 1. sal, 4000 Roskilde, Danmark
 Internationalt Patent-Bureau, Høje Taastrup Boulevard 23, 2630 Taastrup, Danmark
 Claus Christian Lundsgaard, Kongebakken 36 1. sal, 4000 Roskilde, Danmark
 1999-12-23

(21) MA 2000 00065

(54) Et bord

(51)-Cl.06 03

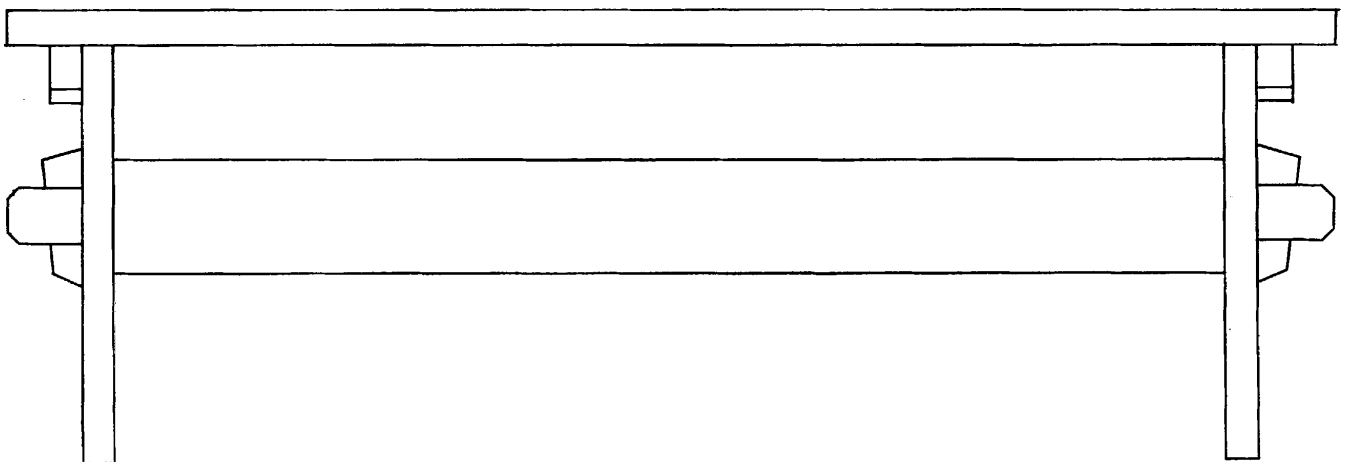
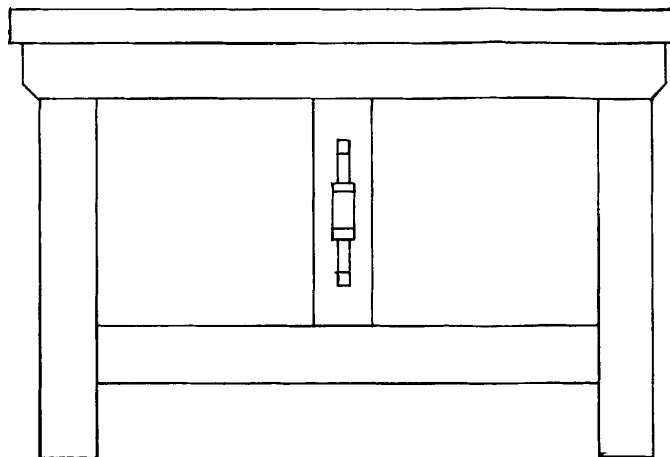
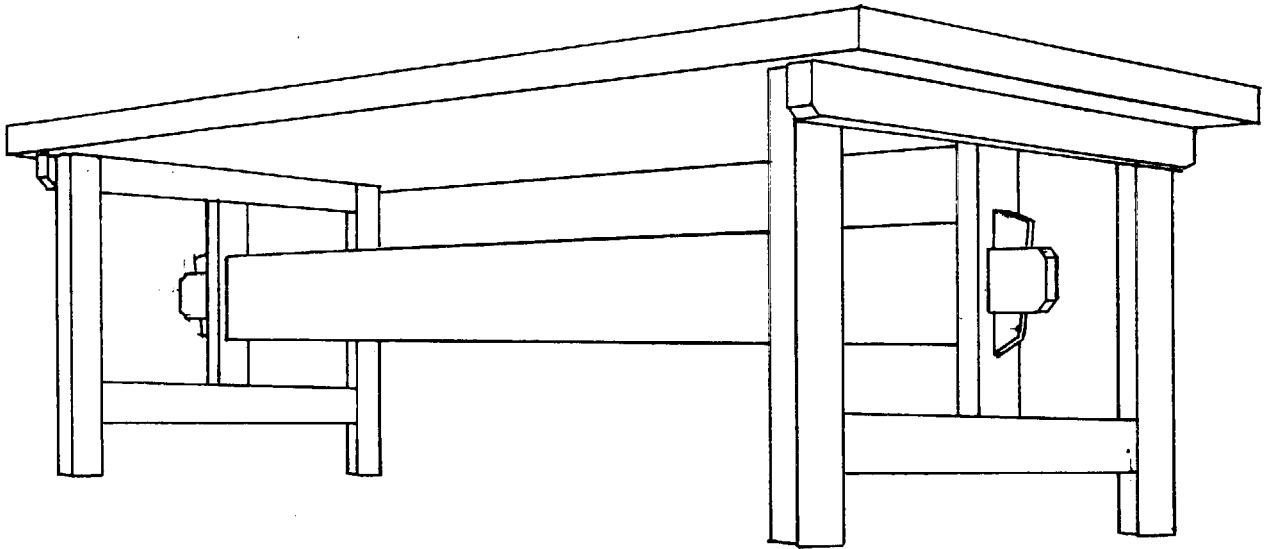

(71)ANSØGER(E):
 (72)FREMBRINGER(E):
 (22)ANSØGNINGSDATO:

Helle Rylander Jensen, Nørrekåsgade 4, 3700 Rønne, Danmark
 Helle Rylander Jensen, Nørrekåsgade 4, 3700 Rønne, Danmark
 2000-01-25

(21) MA 2000 00112

(54) En fjernbetjening

(51)-Cl.14 03

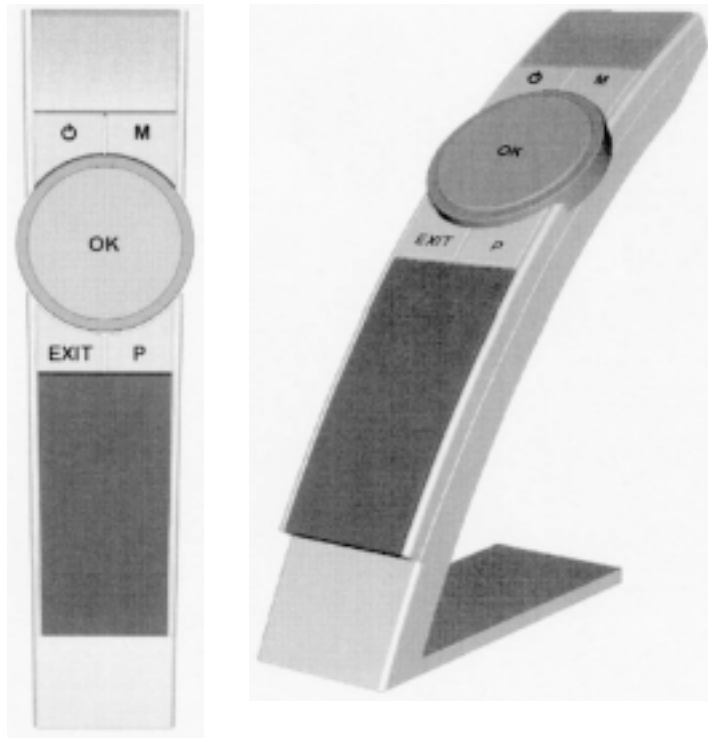

(71)ANSØGER(E):
(72)FREMBRINGER(E):
(22)ANSØGNINGSDATO:

Force Electronics A/S, Stenholm 11, 9400 Nørresundby, Danmark
Lars Kjærulf, Østre Allé 16, 9560 Hadsund, Danmark
2000-02-02

(21) MA 2000 00148

(54) Et håndtag til bådsmotor

(51)-Cl.12 06



(71)ANSØGER(E):
(72)FREMBRINGER(E):
(22)ANSØGNINGSDATO:

Roger Hallerød, Vadstensberget 2, 450 33 Grundsund, Sverige ; Roger Steffner, Kisslebergsv. 3, 451 75 Uddevalla, Sverige
Roger Hallerød, Vadstensberget 2, 450 33 Grundsund, Sverige ; Roger Steffner, Kisslebergsv. 3, 451 75 Uddevalla, Sverige
2000-02-10

(21) MA 2000 00186

(54) En vinreol

(51)-Cl.06 04

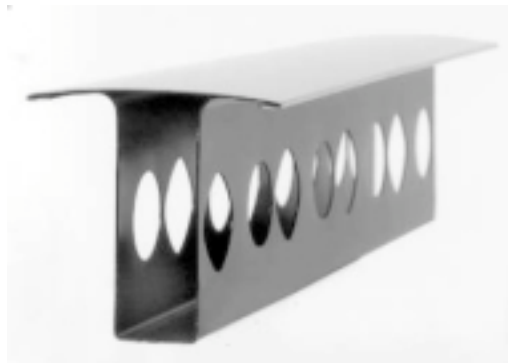
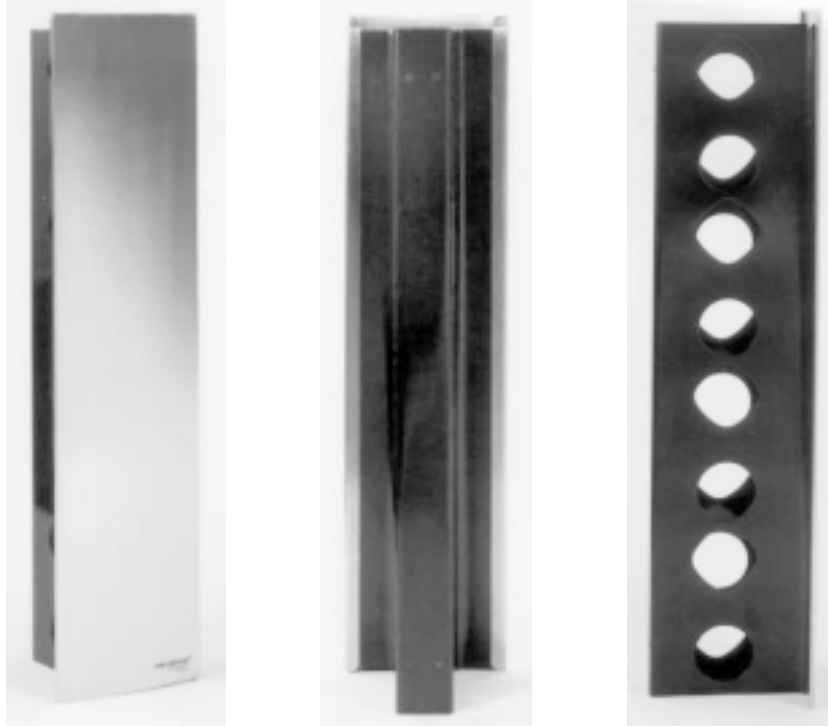

(71)ANSØGER(E):
(74)FULDMÆGTIG:
(72)FREMBRINGER(E):
(22)ANSØGNINGSDATO:

Scandinavian Stainless Steel A/S, Paradisvej 2, 8600 Silkeborg, Danmark
Hofman-Bang A/S, Hans Bekkevolds Allé 7, 2900 Hellerup, Danmark
Ole Chr. Ravnsbæk, Liberiavej 13, 2770 Kastrup, Danmark
2000-02-17

(21) MA 2000 00235

(54) Et dispenserhoved

(51)-Cl.09 07

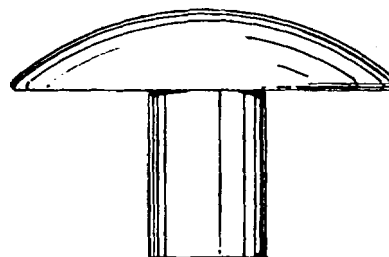
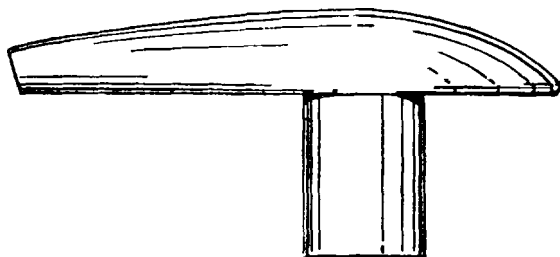
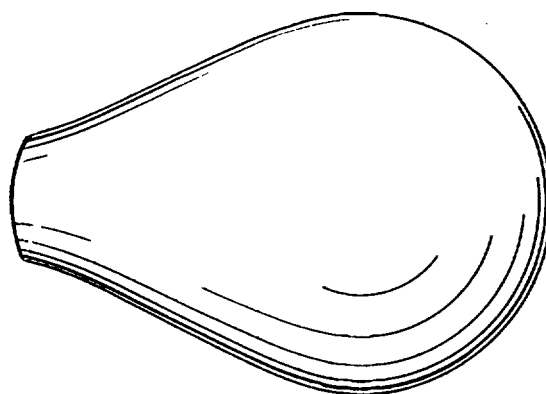
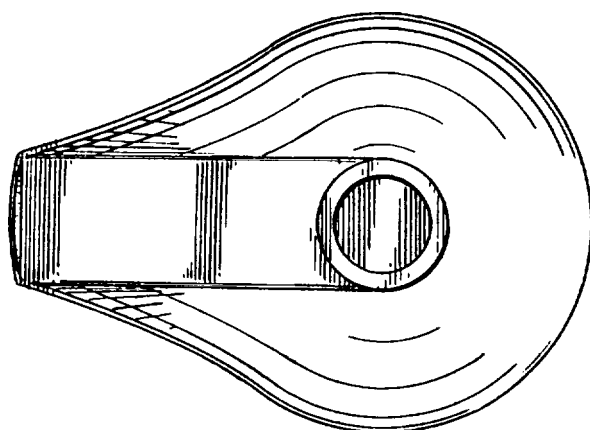
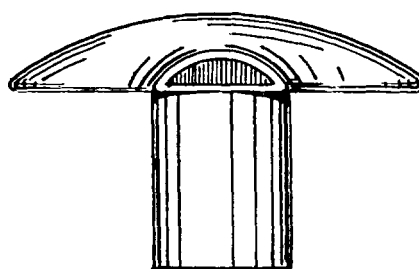
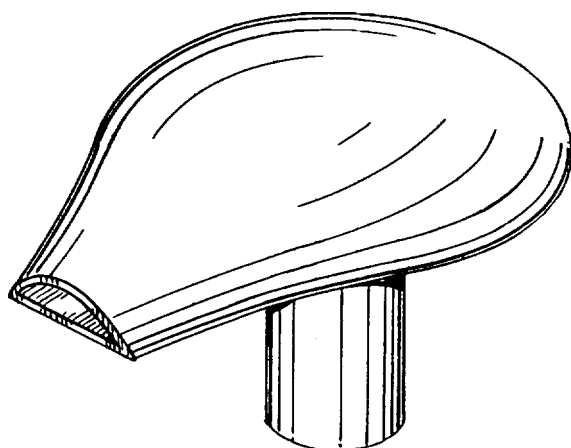

(71)ANSØGER(E):
(74)FULDMÆGTIG:
(72)FREMBRINGER(E):
(30)PRIORITET:
(22)ANSØGNINGSDATO:

CALMAR INC., a Delaware corporation, 333 South Turnbull Canyon Road, City of Industry, CA 91749-1203, USA
Hofman-Bang A/S, Hans Bekkevolds Allé 7, 2900 Hellerup, Danmark
Ronald Wadsworth, 1521 Astor Avenue, Cambria, California 93428, USA; Francois Danielo, 16501 Wain Place, Hacienda Heights, California 91745, USA
1999-08-30 US 29/109,997
2000-02-29

(21) MA 2000 00262

(54) En skrue

(51)-Cl.08 08

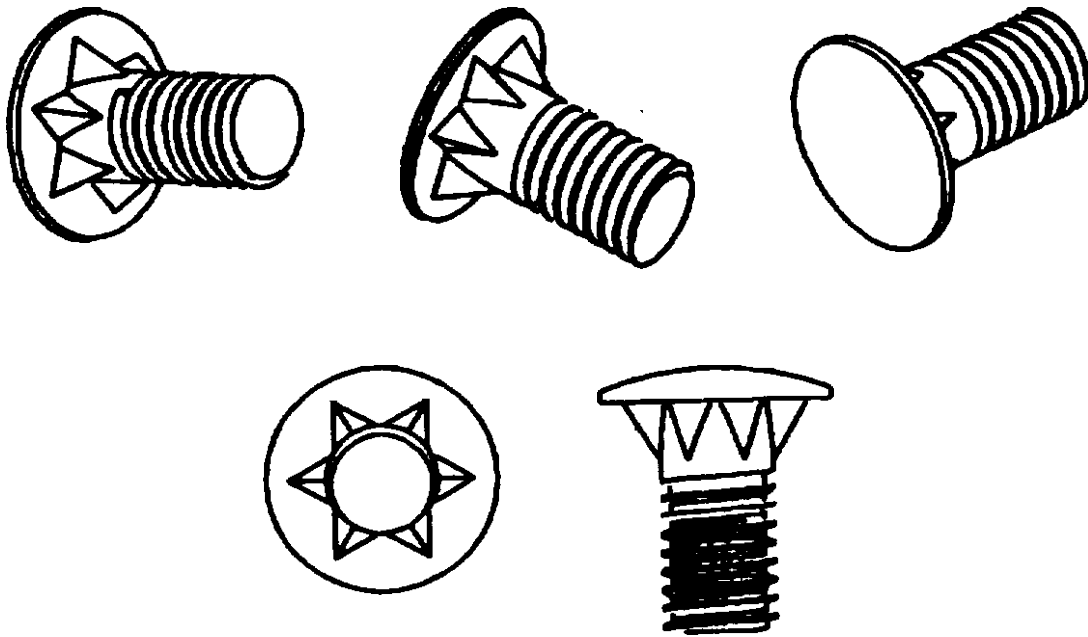

(71)ANSØGER(E):
 (74)FULDMÆGTIG:
 (72)FREMBRINGER(E):
 (30)PRIORITET:
 (22)ANSØGNINGSDATO:

AB WIBE, Box 401, S-792 01 Mora, Sverige
 Ehrner & Delmar Patentbyrå AB, Box 10316, 100 55 STOCKHOLM, Sverige
 WIKSTRAND, Per, Lievägen 15, S-792 36 MORA, Sverige
 1999-09-20 SE 99-1684
 2000-03-06

(21) MA 2000 00289

(54) Et universalbind

(51)-Cl.24 04

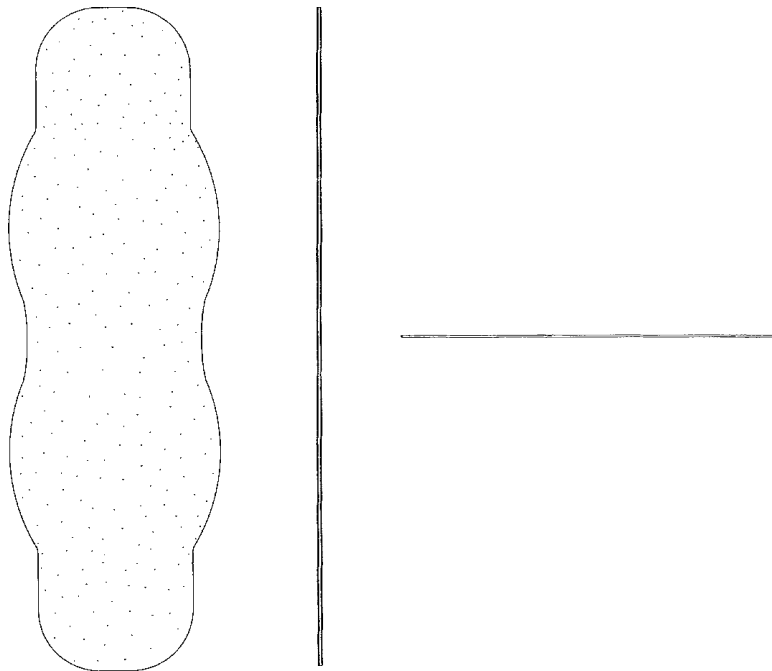

(71)ANSØGER(E):
 (74)FULDMÆGTIG:
 (72)FREMBRINGER(E):
 (30)PRIORITET:
 (22)ANSØGNINGSDATO:
 (66)BEMÆRKNINGER

THE PROCTER & GAMBLE COMPANY, One Procter & Gamble Plaza, Cincinnati, Ohio 45202, USA
 Hofman-Bang A/S, Hans Bekkevolds Allé 7, 2900 Hellerup, Danmark
 Leane Kristine Davis, 705-½ Maple Ridge Drive, Milford, Ohio 45150, USA ; Nancy Jean McCarthy, 1794
 Fallbrook Lane, Cincinnati, Ohio 45240, USA
 1999-09-15 US 29/110,878
 2000-03-14
 Ansøger har samme dag indleveret MA2000 00290

(21) MA 2000 00290

(54) Et knæbind

(51)-Cl.24 04

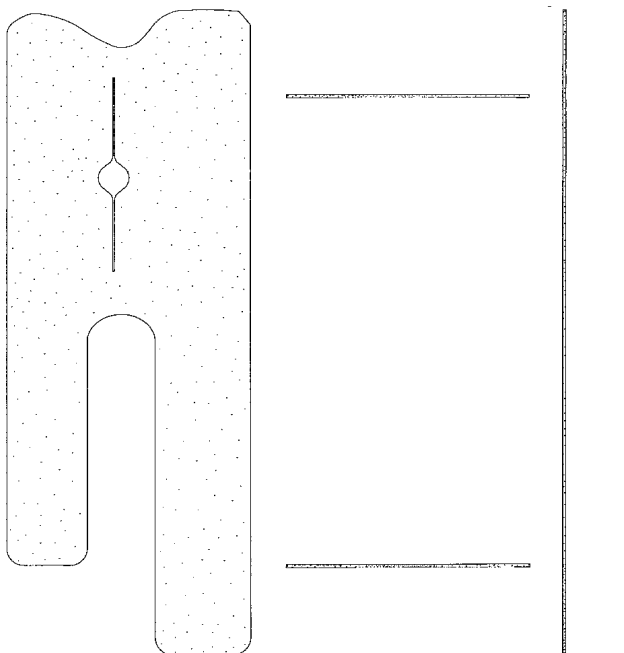

(71)ANSØGER(E):
 (74)FULDMÆGTIG:
 (72)FREMBRINGER(E):
 (30)PRIORITET:
 (22)ANSØGNINGSDATO:
 (66)BEMÆRKNINGER

THE PROCTER & GAMBLE COMPANY, One Procter & Gamble Plaza, Cincinnati, Ohio 45202, USA
 Hofman-Bang A/S, Hans Bekkevolds Allé 7, 2900 Hellerup, Danmark
 Leane Kristine Davis, 705-½ Maple Ridge Drive, Milford, Ohio 45150, USA
 1999-09-15 US 29/110,78
 2000-03-14
 Ansøger har samme dag indleveret MA 2000 00289

(21) MA 2000 00295

(54) En aerosoldoseringsindretning

(51)-Cl.09 01

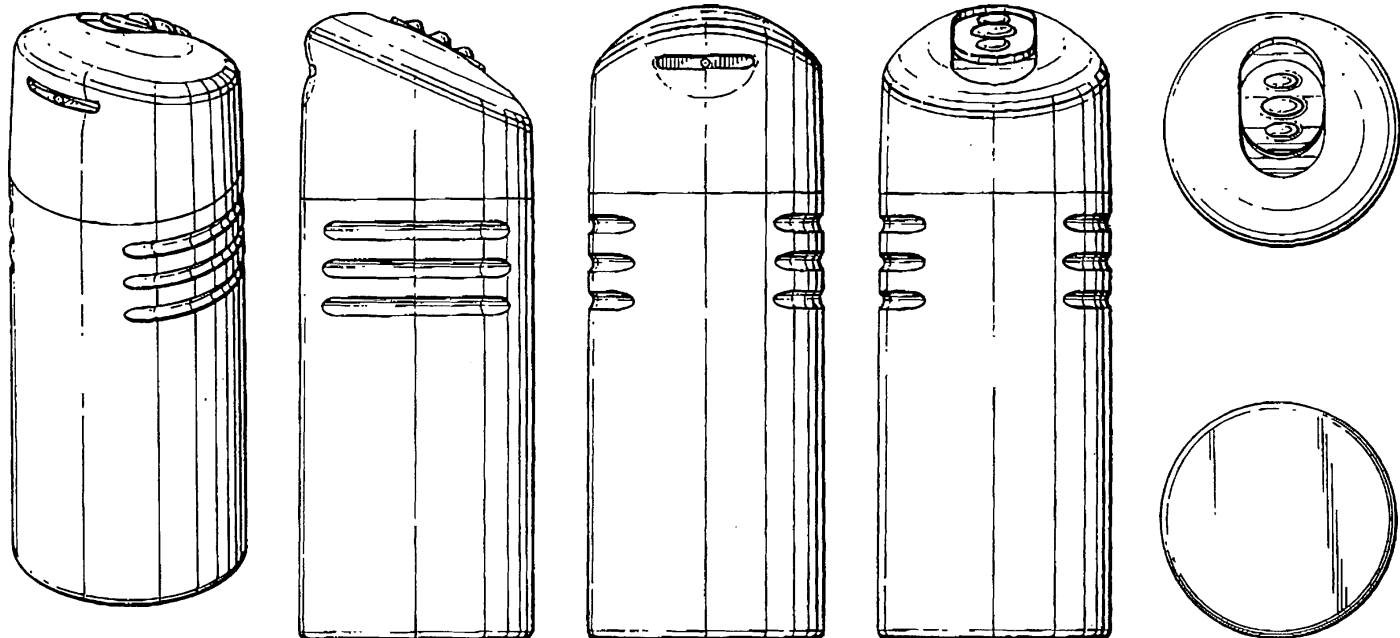

(71)ANSØGER(E):
 (74)FULDMÆGTIG:
 (72)FREMBRINGER(E):

Unilever N.V., Weena 45, NL-3013 AL Rotterdam, Holland
 Budde, Schou & Ostenfeld A/S, Vester Søgade 10, 1601 København V, Danmark
 Jôel Desgrappes, c/o Desgrappes Gobé & Associates, 18 bis, Avenue de la Motte-Picquet, F-75007 Paris, Frankrig ; Pablo Gazzera, Fraga 1163, Capital Federal (1427), Buenos Aires, Argentina ; Rodrigo Jimenez, c/o ELIDA FABERGE Limited, 3 st. James Road, Kingston-upon-Thames, Surrey KT1 2BA, , Storbritannien ; Ian Stuart Midgley, c/o ELIDA FABERGE Ltd, Coal Road, Seacroft, Leeds LS14 2AR, Storbritannien
 1999-09-21 GB 2086810
 2000-03-15

(30)PRIORITET:
 (22)ANSØGNINGSDATO:

(21) MA 2000 00298

(54) 1) En ring 2) armbånd 3) øreclips, alt til et sæt

(51)-Cl.11 01

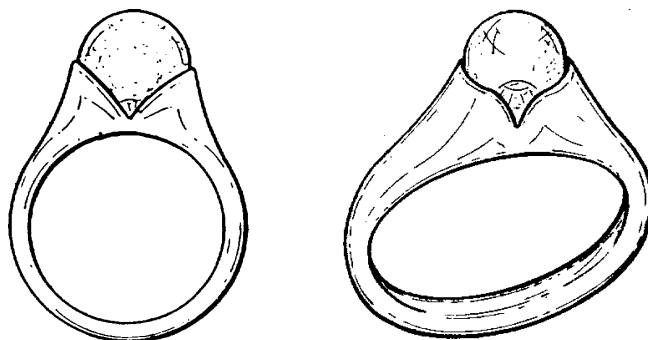

Løbenr. 1

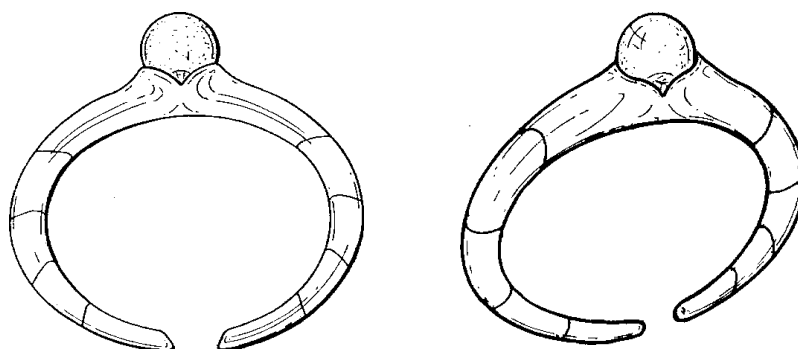

Løbenr. 2

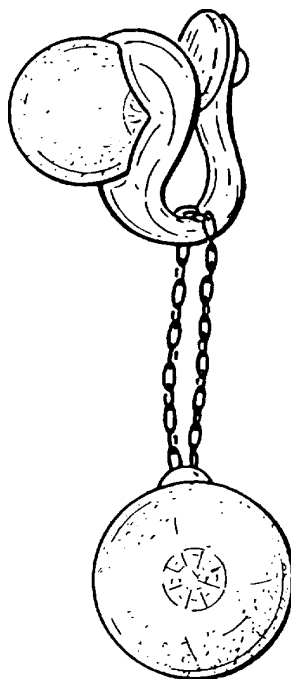

Løbenr. 3

(71)ANSØGER(E):
 (74)FULDMÆGTIG:
 (72)FREMBRINGER(E):
 (30)PRIORITET:
 (22)ANSØGNINGSDATO:

Mouboussin Joailliers, 20, Place Vendome, 75001 Paris, Frankrig
 Hofman-Bang A/S, Hans Bekkevolds Allé 7, 2900 Hellerup, Danmark
 Patrick Goulet Mauboussin, 54, Avenue Iéna, 75116 Paris, Frankrig
 1999-09-20 FR 995760
 2000-03-16

(21) MA 2000 00343

(54) En flyder

(51)-Cl.22 05

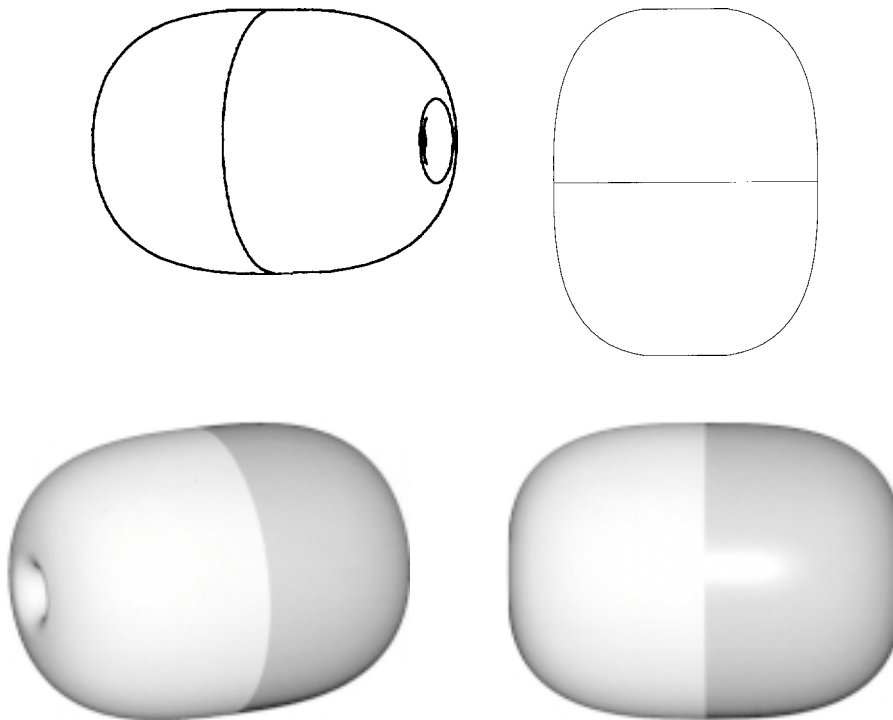

(71)ANSØGER(E):
(72)FREMBRINGER(E):
(30)PRIORITET:
(22)ANSØGNINGSDATO:

Panther Plast A/S, Københavnsvej 74, 4760 Vordingborg, Danmark
Niels Dyrhund, Rødtjørnevej 12, 4700 Næstved, Danmark
1999-09-30 SE 99-1752
2000-03-28

(21) MA 2000 00459

(54) En fyrfadslыholder

(51)-Cl.26 01

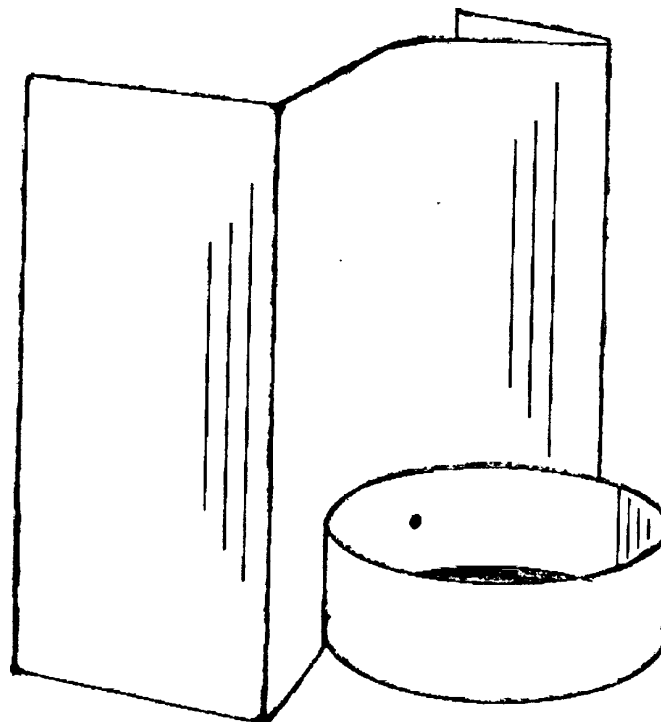

(71)ANSØGER(E):
(72)FREMBRINGER(E):
(22)ANSØGNINGSDATO:

Palle Jespersen, Bryggervangen 1, 7120 Vejle Øst, Danmark
Palle Jespersen, Bryggervangen 1, 7120 Vejle Øst, Danmark
2000-04-17

(21) MA 2000 00476

(54) En diamantklinge

(51)-Cl.15 09

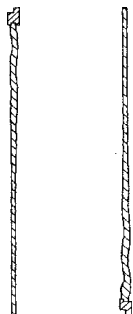
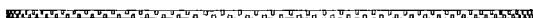
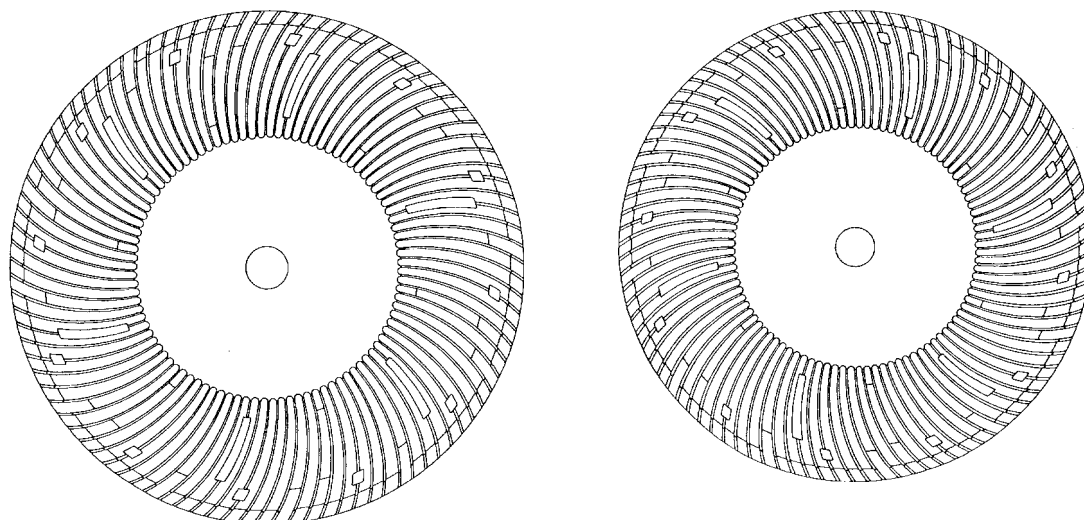

Snittegning

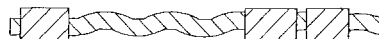

Snittegning

(71)ANSØGER(E):
(74)FULDMÆGTIG:
(72)FREMBRINGER(E):
(30)PRIORITET:
(22)ANSØGNINGSDATO:

Sankyo Diamond Industrial Co., Ltd., 1770 Hongo, Ebina-shi, Kanagawa, 243-0417, Japan
Hofman-Bang A/S, Hans Bekkevolds Allé 7, 2900 Hellerup, Danmark
Kouichi Suzuki, , c/o Sankyo Diamond Industrial Co., Ltd., 1770 Hongo, Ebina-Shi, Kanagawa, 243-0417, Japan
1999-11-04 JP 30502/1999
2000-04-26

(21) MA 2000 00483

(54) 1-4) En beholdere 5) låg dertil 6) bund dertil.

(51)-Cl.07 07

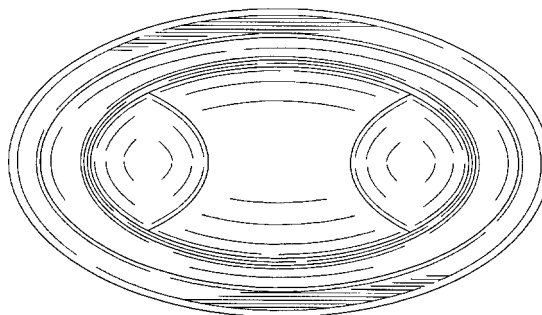
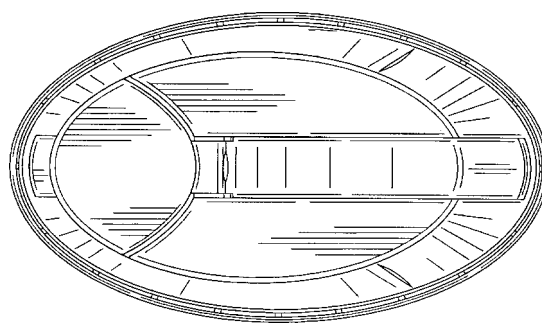
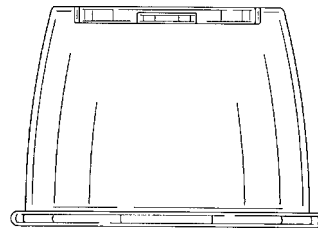
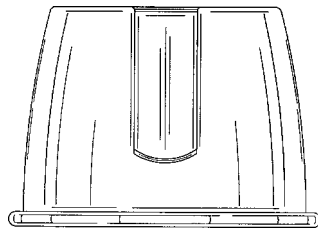
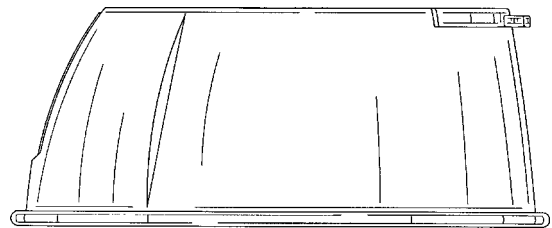
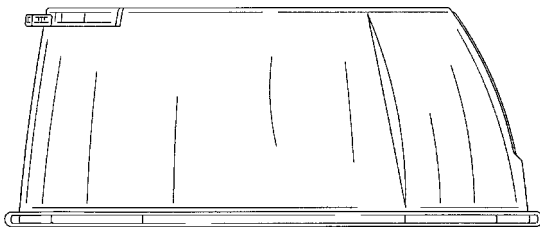
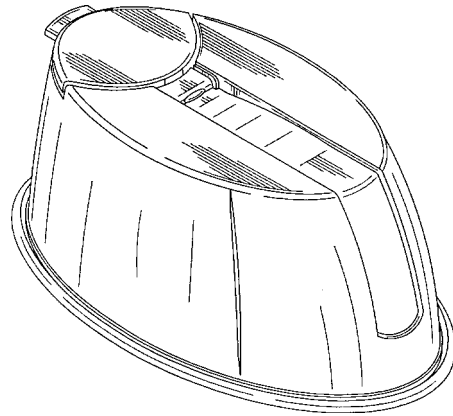

Løbenr. 1

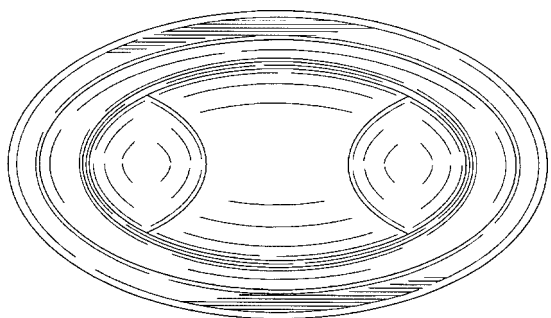
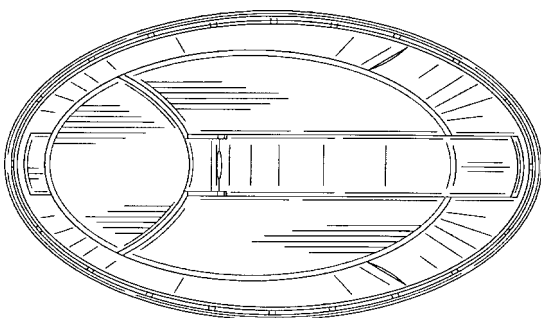
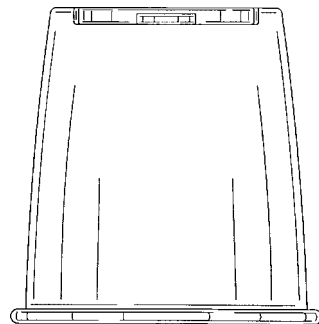
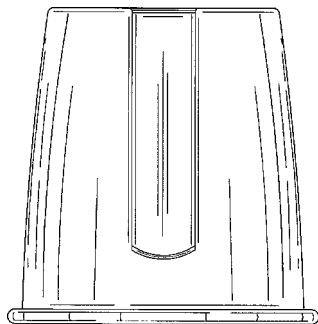
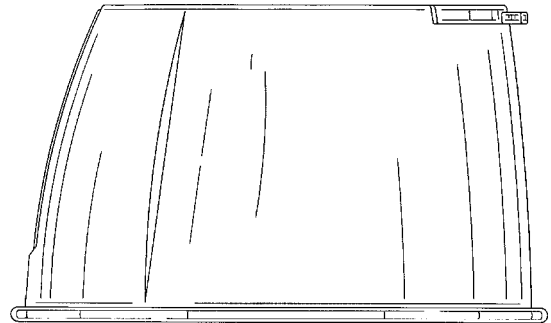
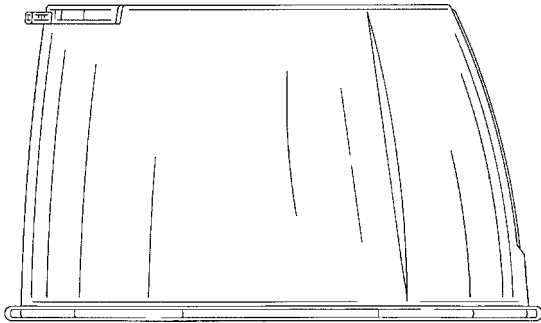
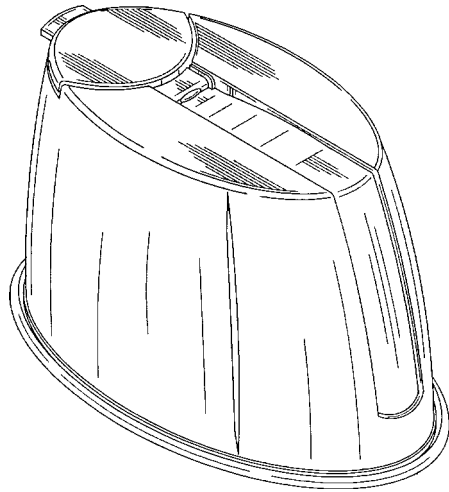

Løbenr. 2

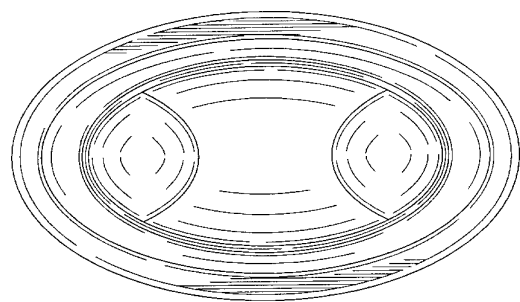
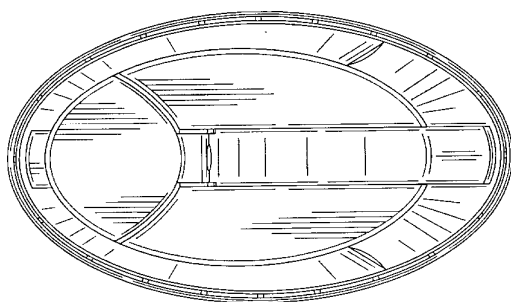
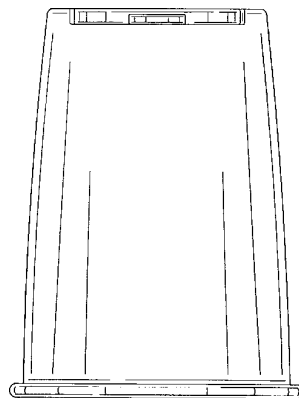
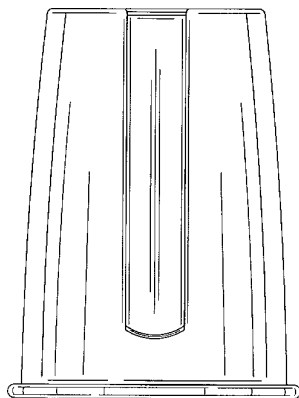
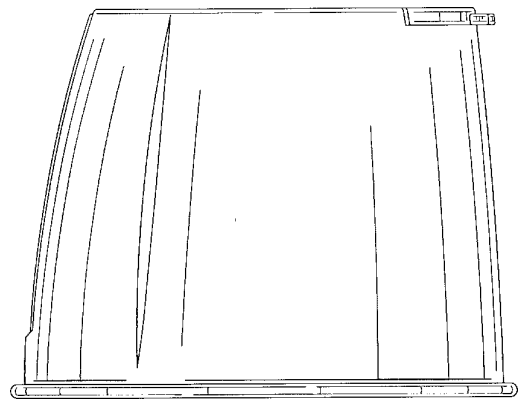
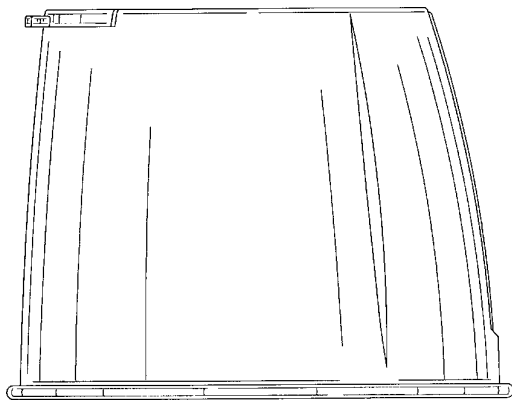
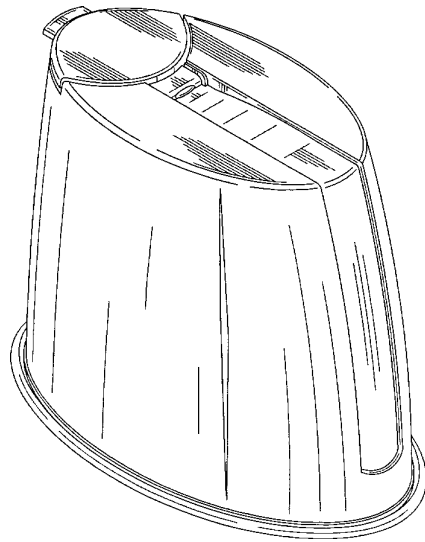

Løbenr. 3

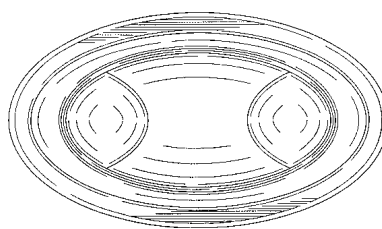
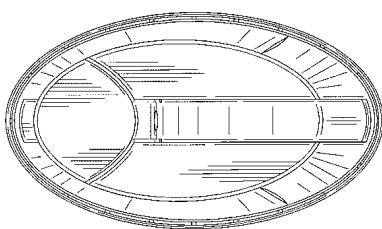
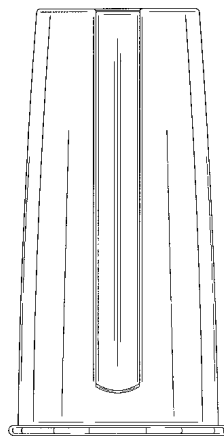
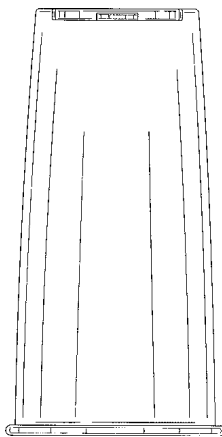
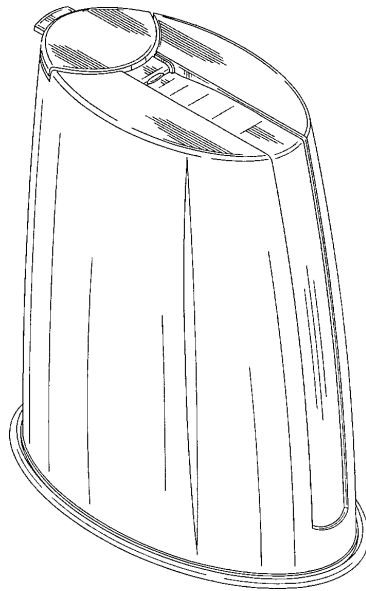

Løbenr. 4

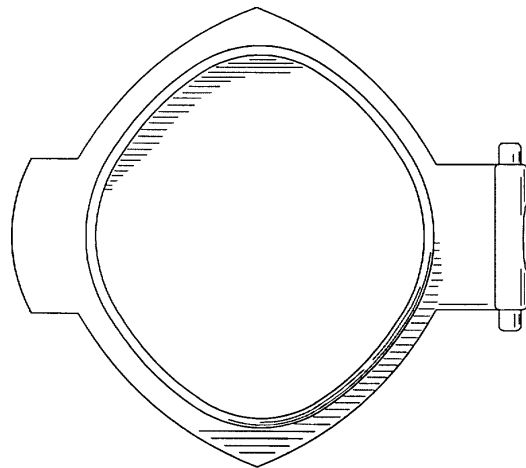
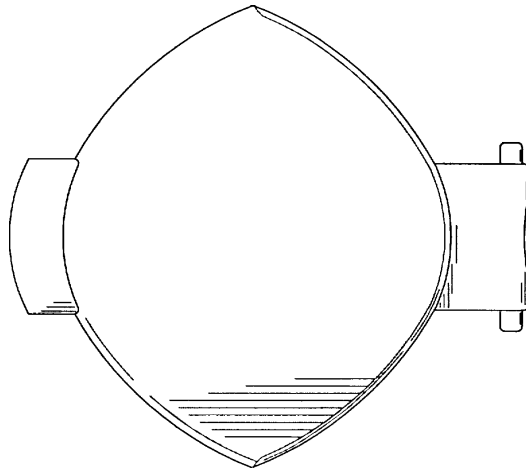
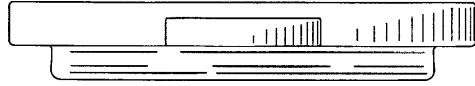
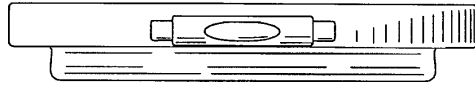
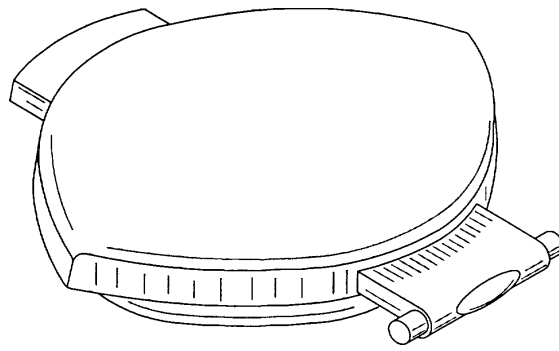

Løbenr. 5

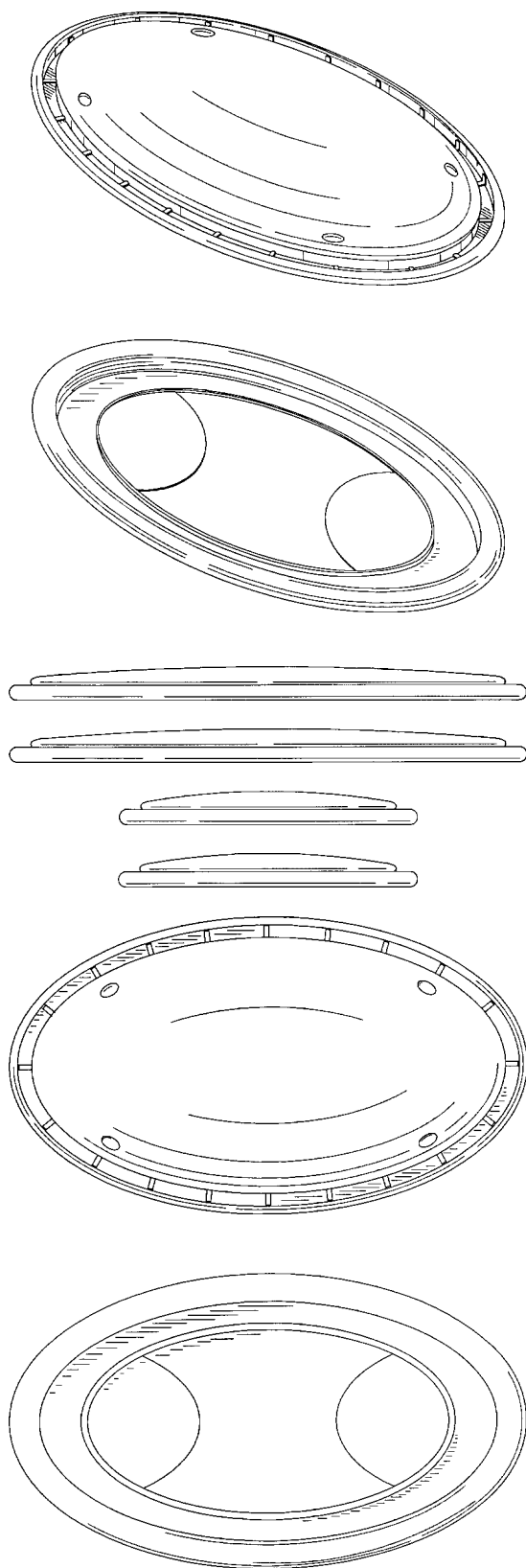

Løbenr. 6

(71)ANSØGER(E):
 (74)FULDMÆGTIG:
 (72)FREMBRINGER(E):

Dart Industries Inc., 14901 S. Orange Blossom Trail, Orlando, Florida 32837, USA
 Hofman-Bang A/S, Hans Bekkevolds Allé 7, 2900 Hellerup, Danmark
 Stig Lillelund, Garderhøjvej 33, 2820 Gentofte, Danmark; Jakob Heiberg, Grønnevænge 15, 2920 Charlottenlund, Danmark; Hanne Dalsgaard Jeppesen, Rudevang 108, 2840 Holte, Danmark; Robert H.C.M. Daenen, Boesmolenstraat 11, B-1540 Herne, Belgien

(30)PRIORITET:
 (22)ANSØGNINGS DATO:
 (66)BEMÆRKNINGER

1999-11-01 US 29/113,207;1999-11-01 US 29/113,320;1999-11-01 US 29/113,206
 2000-05-01
 Ansøger har samme dag indleveret MA 2000 00484;MA 2000 00485;MA 2000 00486

(21) MA 2000 00502

(54) En CD-hylde

(51)-Cl.06 04

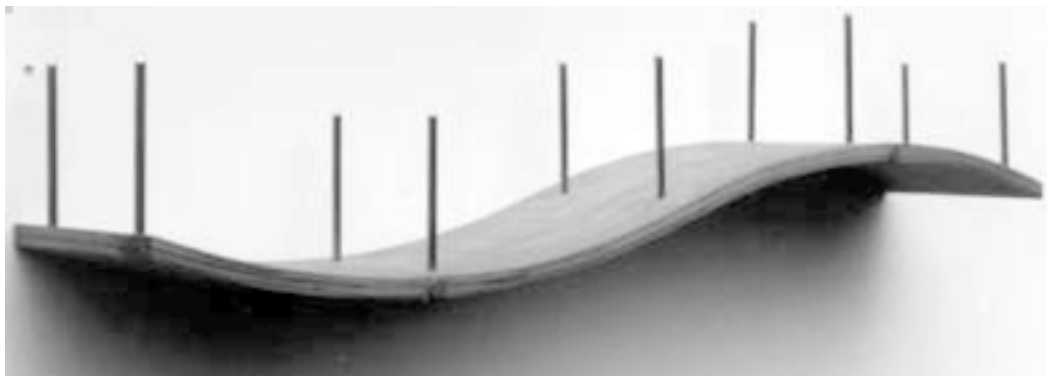

(71)ANSØGER(E):
 (72)FREMBRINGER(E):
 (22)ANSØGNINGSDATO:

LORENTZEN DESIGN, v/ Bent Ole Lorentzen, Frilands Alle 19, 2500 Valby, Danmark
 Bent Ole Lorentzen, Frilands Alle 19, 2500 Valby, Danmark
 2000-05-04

(21) MA 2000 00503

(54) En tandbørste

(51)-Cl.04 02

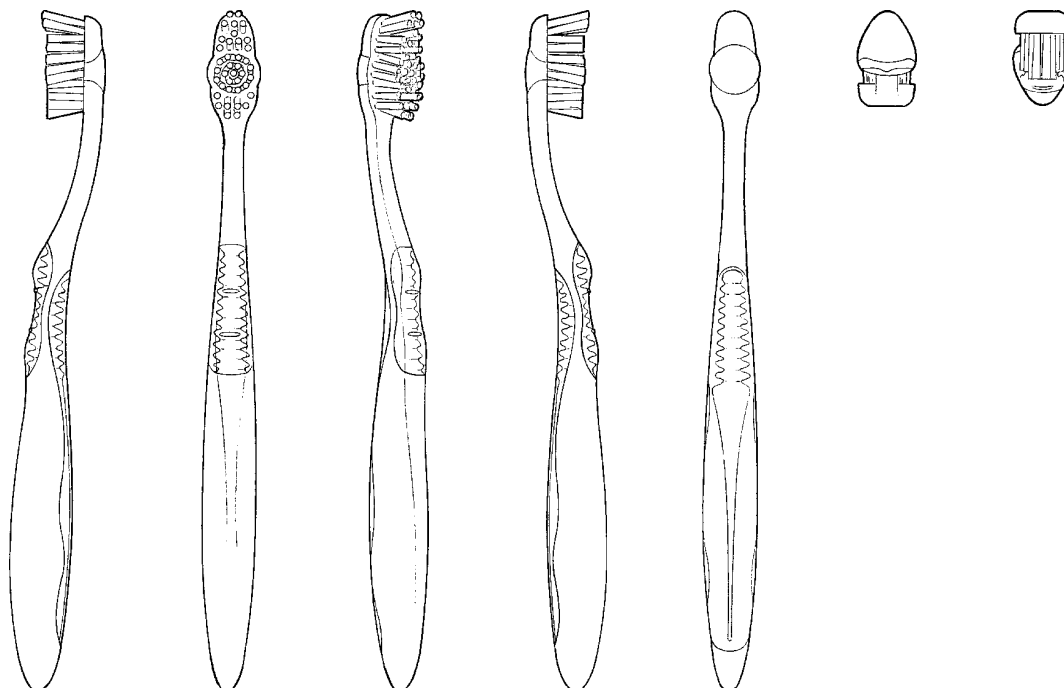

(71)ANSØGER(E):
 (74)FULDMÆGTIG:
 (72)FREMBRINGER(E):
 (30)PRIORITET:
 (22)ANSØGNINGSDATO:

Jordan A/S, Haavard Martinsensvej 30, 0978, Oslo, Norge
 K. Skøtt-Jensen, Patentingeniører A/S, Lemmingvej 225, 8361 Hasselager, Danmark
 Stig Braaten, Inga Bjørnsons vei 41, N-0969 Oslo, Norge
 1999-12-17 NO 19990902
 2000-05-04

(21) MA 2000 00507

(54) En skrue

(51)-Cl.08 08



(71)ANSØGER(E):
 (74)FULDMÆGTIG:
 (72)FREMBRINGER(E):
 (30)PRIORITET:
 (22)ANSØGNINGSDATO:

Arne Thuresson Byggematerial AB, Box 59, S-163 91 Spånga, Sverige
 Plougmann, Vingtoft & Partners A/S, Sankt Annæ Plads 11, 1250 København K, Danmark
 Sören Andersson, c/o Arne Thuresson Byggematerial AB, Box 59, S-163 91 Spånga, Sverige
 2000-01-07 SE 00-0022
 2000-05-05

(21) MA 2000 00548

(54) En væskedyse

(51)-Cl.23 03

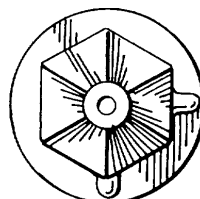
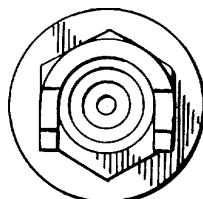
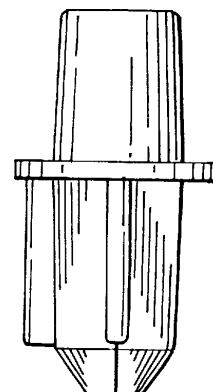
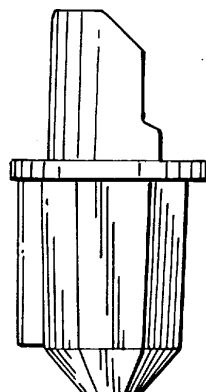
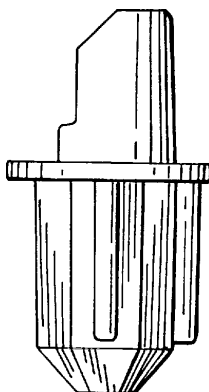
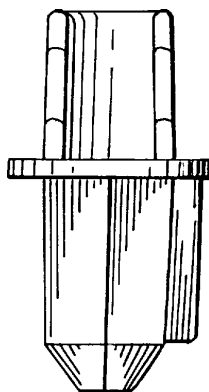
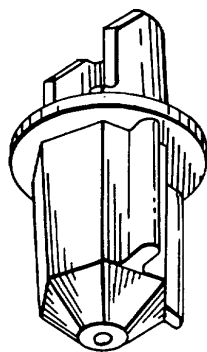

(71)ANSØGER(E):
 (74)FULDMÆGTIG:
 (72)FREMBRINGER(E):
 (30)PRIORITET:
 (22)ANSØGNINGSDATO:

Joseph S. Kanfer, 44445 Everett Road, Richfield, Ohio 44286, USA
 Budde, Schou & Ostenfeld A/S, Vester Søgade 10, 1601 København V, Danmark
 Jeffrey T. Maddox, , 89 Trumbull, Hudson, Ohio 44236, USA ; Rexford R. Mast, 4400 Melrose Drive, Wooster, Ohio 44691, USA ; Robert H. Yeager, 1716 Chestnut Trails Drive, Twinsburg, Ohio 44087, USA
 1999-11-22 US 29/114,219
 2000-05-16

(21) MA 2000 00549

(54) En væskedyse

(51)-Cl.23 03

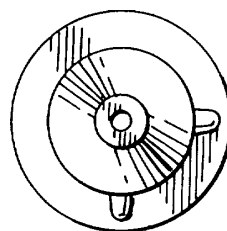
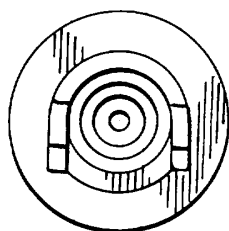
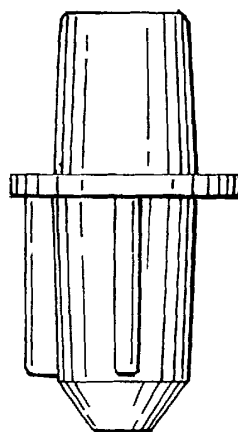
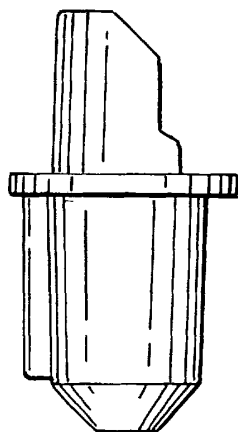
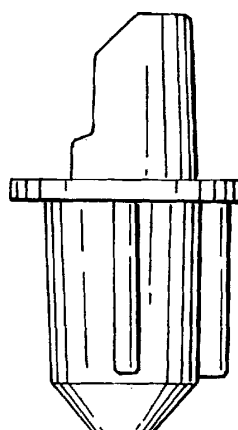
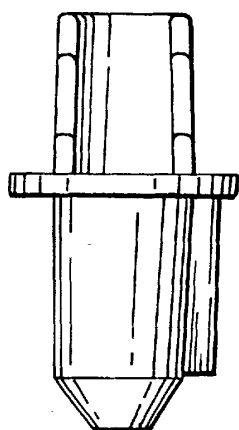
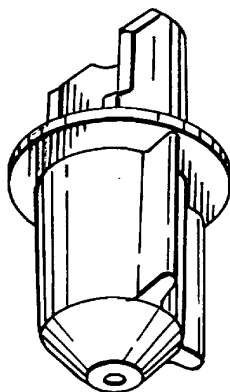

(71)ANSØGER(E):
 (74)FULDMÆGTIG:
 (72)FREMBRINGER(E):

(30)PRIORITET:
 (22)ANSØGNINGSDATO:
 (66)BEMÆRKNINGER

Joseph S. Kanfer, 4445 Everett Road, Richfield, Ohio 44286, USA
 Budde, Schou & Ostenfeld A/S, Vester Søgade 10, 1601 København V, Danmark
 Jeffrey T. Maddox, , 89 Trumbull, Hudson, Ohio 44236, USA ; Rexford R. Mast, 4400 Melrose Drive, Wooster,
 Ohio 44691, USA ; Robert H. Yeager, 1716 Chestnut Trails Drive, Twinsburg, Ohio 44087, USA
 1999-11-22 US 29/114,219
 2000-05-16
 Ansøger har samme dag indleveret MA 2000 00550;MA 2000 00551

(21) MA 2000 00550

(54) En væskedyse

(51)-Cl.23 03

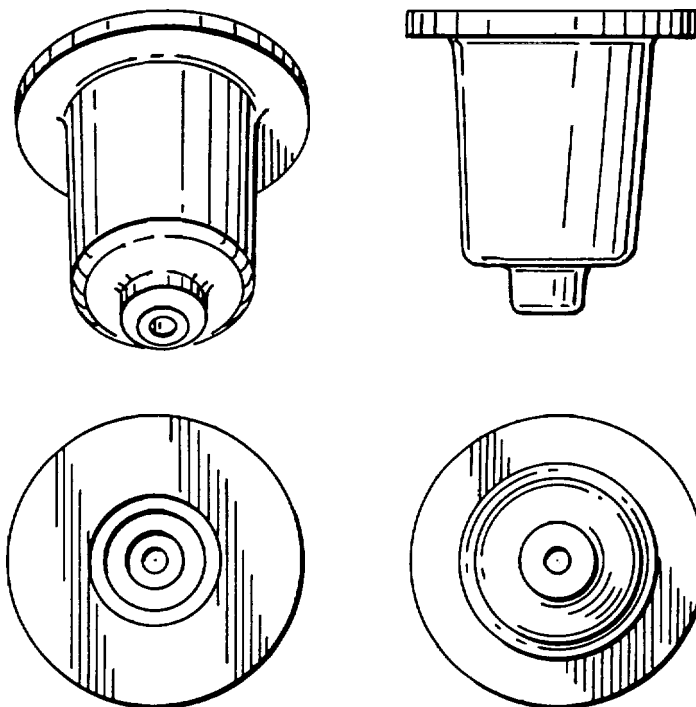

(71)ANSØGER(E):
 (74)FULDMÆGTIG:
 (72)FREMBRINGER(E):
 (30)PRIORITET:
 (22)ANSØGNINGS DATO:
 (66)BEMÆRKNINGER

Joseph S. Kanfer, 4445 Everett Road, Richfield, Ohio 44286, USA
 Budde, Schou & Ostenfeld A/S, Vester Søgade 10, 1601 København V, Danmark
 Jeffrey T. Maddox, , 89 Trumbull, Hudson, Ohio 44236, USA ; Rexford R. Mast, 4400 Melrose Drive, Wooster, Ohio 44691, USA ; Robert H. Yeager, 1716 Chestnut Trails Drive, Twinsburg, Ohio 44087, USA
 1999-11-22 US 29/114,219
 2000-05-16
 Ansøger har samme dag indleveret MA 2000 00549;MA 2000 00551

(21) MA 2000 00551

(54) En væskedyse

(51)-Cl.23 03

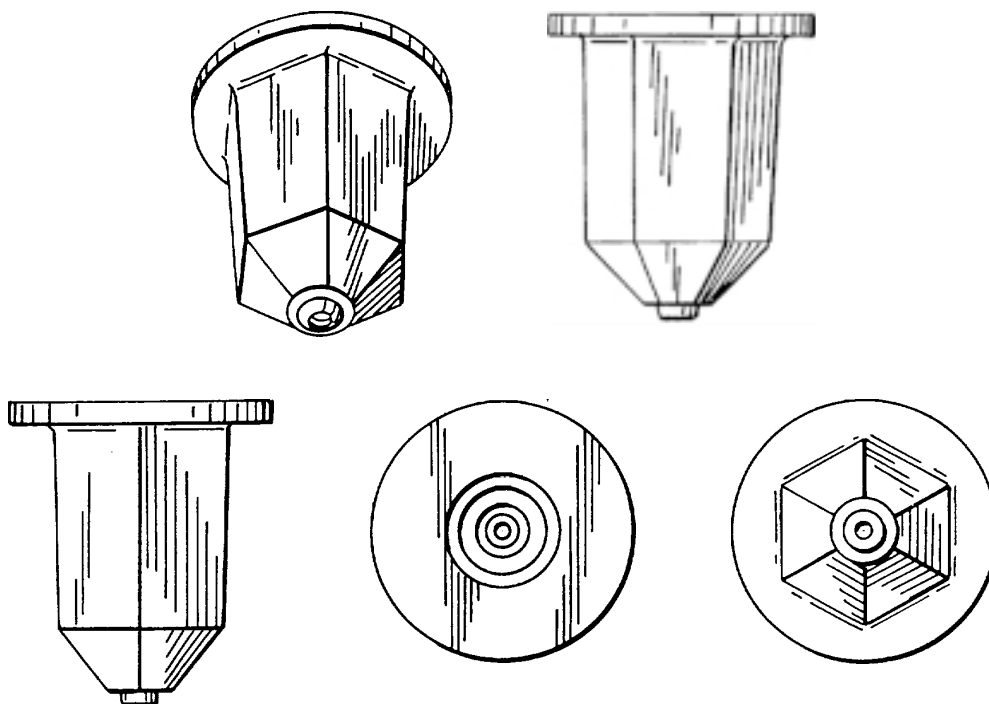

(71)ANSØGER(E):
 (74)FULDMÆGTIG:
 (72)FREMBRINGER(E):
 (30)PRIORITET:
 (22)ANSØGNINGS DATO:
 (66)BEMÆRKNINGER

Joseph S. Kanfer, 4445 Everett Road, Richfield, Ohio 44286, USA
 Budde, Schou & Ostenfeld A/S, Vester Søgade 10, 1601 København V, Danmark
 Jeffrey T. Maddox, , 89 Trumbull, Hudson, Ohio 44236, USA ; Rexford R. Mast, 4400 Melrose Drive, Wooster, Ohio 44691, USA ; Robert H. Yeager, 1716 Chestnut Trails Drive, Twinsburg, Ohio 44087, USA
 1999-11-22 US 29/114,219
 2000-05-16
 Ansøger har samme dag indleveret MA 2000 00549;MA 2000 00550

Offentligt tilgængelige mønsteransøgninger

Akterne i nedenstående ansøgninger er tilgængelige for enhver, jfr. mønsterlovens § 19.

Klasse 09

(21)MA 2000 00572
(71)ANSØGER(E):
(30)PRIORITET:
(22)ANSØGNINGSDATO:

Packages and containers for the transport or handling of goods

(54)En vægmonteret væskedispenser
Joseph S. Kanfer, 4445 Everett Road, Richfield, Ohio 44286, USA
1999-11-22 US 29/114,228
2000-05-22

(21)MA 2000 00585
(71)ANSØGER(E):
(30)PRIORITET:
(22)ANSØGNINGSDATO:

(54)Emballagekarton
ASSIDOMÄN FÖRENADE WELLAB, Box 1104, S-241 26 ESLÖV, Sverige
1999-11-26 SE 99-2127
2000-05-24

Henlagte, afslåede eller tilbagetagne mønsteransøgninger

Henlagte, afslåede eller tilbagetagne mønsteransøgninger, som er offentligt tilgængelige

(21) Ansøgningsnummer	(44) Bekendtgjort i Tidende nr.	(43) Offentliggjort i tidende
(21) MA 2000 00069	(44)	(43)

Fornyelse af mønsterregistreringer

Fornyelse af registreringer foretaget i medfør af lov om mønstre nr. 218 af 27. maj 1970

(11) Registreringsnummer	(18) Gyldig til
MR 1996 00004	20041219
MR 1991 01085	20050608
MR 1996 00068	20041208
MR 1996 00067	20041208
MR 1995 01210	20041227
MR 1991 00963	20050613
MR 1991 00964	20050613
MR 1996 00066	20041207
MR 1991 00956	20050607
MR 1991 01197	20050716
MR 1991 01195	20050704
MR 1991 01191	20050619
MR 1991 01088	20050619
MR 1995 01206	20041216



**Patent- og
Varemærkestyrelsen**
Erhvervsministeriet

Helgeshøj Allé 81
2630 Taastrup

Tlf. 4350 8000
Fax 4350 8001
E-post pvs@dkpto.dk
www.dkpto.dk

Pr. 1. marts 2000

Patenter
Supplerende beskyttelsescertifikater
Brugsmodeller
Mønstre (design)
Chips (halvledertopografier)
Vare- og fællesmærker
Skorstensmærker og kontorflag
Kommunevåbener og -segl
Publikationer
Erhvervsservice
Kopiservice
Kurser og foredrag

Prisliste vedrørende internationale ansøgninger (PCT) og europæiske patentansøgninger (EPK) samt vedrørende ansøgninger om international varemærkeregistrering og EU-varemærkeregistrering kan fås ved henvendelse til Patent- og Varemærkestyrelsen.

**P
R
I
S
L
I
S
T
E**

(12.1-03/00) Udgivet 15. feb. 2000

Patenter

	kr.
1. Ansøgningsgebyr	
a. Grundgebyr	3000,00
b. Tillægsgebyr for hvert patentkrav ud over 10	300,00
2. Gebyr for nyhedsundersøgelse af international type (PL §9)	
I Når den svenske patentmyndighed er nyhedsundersøgende:	
a. Grundgebyr	7090,00
b. Tillægsgebyr for hvert krav ud over 10	115,00
c. Ekspeditionsgebyr	500,00
II Når Den Europæiske Patentmyndighed er nyhedsundersøgende:	
a. Grundgebyr	
1. For en prioritetsgivende ansøgning	7090,00
2. I alle andre tilfælde	11120,00
b. Ekspeditionsgebyr	500,00
3. Gebyr for senere indlevering af dansk oversættelse af international ansøgning	1100,00
4. Genoptagelsesgebyr	700,00
5. Patentmeddelelsesgebyr	
a. Grundgebyr	2850,00
b. Tillægsgebyr for hver side ud over 35 sider	80,00
c. Tillægsgebyr for hvert patentkrav, for hvilket der ikke er betalt ansøgningsgebyr	300,00
6. Gebyr for publicering af oversættelser af europæiske patentskrifter	
a. Grundgebyr	2250,00
b. Tillægsgebyr for hver side ud over 35 sider	80,00
7. Gebyr for publicering af ændrede danske patentskrifter	
a. Grundgebyr	2850,00
b. Tillægsgebyr for hver side ud over 35 sider	80,00
8. Gebyr for publicering af ændrede oversættelser af europæiske patentskrifter	
a. Grundgebyr	2250,00
b. Tillægsgebyr for hver side ud over 35 sider	80,00
9. Genoprettelsesgebyr	3000,00
10. Årsgebyrer	
1. gebyrår	500,00
2. gebyrår	500,00
3. gebyrår	500,00
4. gebyrår	1100,00
5. gebyrår	1250,00
6. gebyrår	1400,00
7. gebyrår	1600,00
8. gebyrår	1800,00
9. gebyrår	2050,00
10. gebyrår	2300,00
11. gebyrår	2550,00
12. gebyrår	2800,00
13. gebyrår	3050,00
14. gebyrår	3300,00
15. gebyrår	3600,00
16. gebyrår	3900,00
17. gebyrår	4200,00
18. gebyrår	4500,00
19. gebyrår	4800,00
20. gebyrår	5100,00
Årsgebyrer, der betales senere end forfaldsdag, forhøjes med 20%. Gebyret skal være betalt inden 6 måneder efter forfaldsdagen.	
11. Gebyr for fremsættelse af indsigelse	2000,00
12. Gebyr for administrativ omprøvnig	7000,00
13. Klagegebyr	8000,00

Ovennævnte priser skal ikke tillægges moms

Supplerende beskyttelsescertifikater

	kr.
1. Ansøgningsgebyr	3000,00
2. Genoptagelsesgebyr	600,00
3. Genoprettelsesgebyr	3000,00
4. Årsgebyr pr. påbegyndt gebyrår	5100,00
Årsgebyrer, der betales senere end forfaldsdag, forhøjes med 20%. Gebyret skal være betalt inden 6 måneder efter forfaldsdagen.	
5. Gebyr for administrativ omprøvnig	1500,00
Der skal betales et gebyr på 7000 kr. for eventuel omprøvnig af grundpatentet	
6. Klagegebyr	4000,00

Ovennævnte priser skal ikke tillægges moms

Brugsmodeller

	kr.
1. Ansøgningsgebyr	2000,00
2. Gebyr for senere indlevering af dansk oversættelse af international ansøgning	1100,00
3. Genoptagelsesgebyr	400,00
4. Fornylsesgebyrer	
For 1. periode	2000,00
For 2. periode	3000,00
Fornylsesgebyrer, der betales efter udløbet af den pågældende registreringsperiode, forhøjes med 20%.	
5. Gebyr for prøvning før eller efter registrering	4000,00
6. Gebyr for behandling af anmodning om udslettelse	2000,00
7. Gebyr for bekendtgørelse af ændret registrering og publicering af ændret formulering	1100,00
8. Klagegebyr	5000,00

Ovennævnte priser skal ikke tillægges moms

Chips (halvledertopografier)

	kr.
1. Ansøgningsgebyr	1500,00
2. Gebyr for behandling af anmodning af overførelse af ansøgning om registrering	1000,00
3. Klagegebyr	4000,00

Ovennævnte priser skal ikke tillægges moms

Mønstre (design)

1. **Ansøgningsgebyr** kr.
1300,00

Tillægsgebyrer:

a. Ved samregistrering for hvert mønster ud over det første 800,00
b. For bekendtgørelse af hver afbildning ud over den første 400,00

2. **Genoptagelsesgebyr** 200,00

3. **Fornyelsesgebyr** 2200,00

Tillægsgebyr ved fornyelse:

Ved samregistrering for hvert mønster ud over det første 1100,00

Fornyelsesgebyrer inkl. tillægsgebyr, der betales efter udløbet af den pågældende registreringsperiode, forhøjes med 20%.

4. **Klagegebyr** 4000,00

Ovennævnte priser skal ikke tillægges moms

Vare- og fællesmærker

1. **Ansøgningsgebyr** kr.

a. Grundgebyr 2350,00
b. Tillægsgebyr for hver klasse ud over 3 600,00
Der er i alt 42 klasser

2. **Gebyr for videreførelse af Madrid-Protokol-registrering som dansk vare- eller fællesmærke-ansøgning** 1500,00

3. Fornyelsesgebyr

a. Grundgebyr 2800,00
b. Tillægsgebyr for hver klasse ud over 3 600,00

Fornyelsesgebyrer inkl. tillægsgebyr, der betales efter udløbet af den pågældende registreringsperiode, forhøjes med 20%.

4. **Gebyr for anmodning om deling af en ansøgning eller en registrering** for hver udskilt ansøgning eller registrering 2000,00

5. **Gebyr for fremsættelse af indsigelse** 2500,00

6. **Gebyr for administrativ ophævelse** 2500,00

7. **Klagegebyr** 4000,00

8. **Gebyr for underretning til indehaver af varemærkerettighed**
Årligt gebyr 1400,00

Ovennævnte priser skal ikke tillægges moms

Skorstensmærker og kontorflag

1. **Ansøgningsgebyr** kr.
2000,00

Ovennævnte pris skal ikke tillægges moms

Kommunevåbener og -segl

1. **Ansøgningsgebyr** kr.
2000,00

Ovennævnte pris skal ikke tillægges moms

Publikationer

1. **Årsabonnement** kr.

a. Dansk Patenttidende 1000,00
b. Patentskrifter
– på papir 8000,00
– på CD-ROM (SPACE-DK) 5000,00
c. Dansk Patentregister 400,00
d. Sammendrag af almindeligt tilgængelige danske patentansøgninger
– Alle sektioner 8000,00
– sektion A 1600,00
– sektion B 1600,00
– sektion C07 + C12 1600,00
– sektion C, resten 900,00
– sektion D 500,00
– sektion E 900,00
– sektion F 900,00
– sektion G 900,00
– sektion H 900,00
e. Oversættelser af EP-skrifter 8000,00
f. Dansk Brugsmodeltidende 600,00
g. Brugsmodelskrifter 8000,00
h. Dansk Varemærketidende 1000,00
i. Dansk Varemærkerregister 200,00
j. Varemærke-særtidende med §13-afslag 100,00
k. Varemærkeindsigelsestidende 200,00
l. Nye danske varemærkeansøgninger, ugeliste 450,00
m. Dansk Mønstertidende 600,00
n. Dansk Mønsterregister 200,00
o. Patenthåndbog, ved tegning af abonnement 500,00
– løssblade hertil, pr. side 10,00
p. Brugsmodelhåndbog, ved tegning af abonnement 500,00
– løssblade hertil, pr. side 10,00
q. Ankenævnskendelser
– alle kendelser 4200,00
– kendelser/patent- og brugsmodelområdet 2000,00
– kendelser/vare- og fællesmærkeområdet 2000,00
– kendelser/mønster- og chipsområdet 400,00

Abonnementer tillægges porto

2. Løssalg

a. Dansk Patenttidende 40,00
b. Dansk Patentregister 400,00
c. Sammendrag af alm. tilgængelige patentansøgninger 30,00
d. Dansk Varemærketidende 40,00
e. Dansk Varemærkerregister 200,00
f. Varemærke-særtidende med §13-afslag 100,00
g. Varemærkeindsigelsestidende 200,00
h. Varemærkeindsigelsestidende, udk. 1995 300,00
i. Dansk Mønstertidende 40,00
j. Dansk Mønsterregister 200,00
k. Dansk Brugsmodeltidende 40,00
l. Sammendrag af alm. tilgængelige brugsmodelansøgninger 30,00
m. Fremlæggelses- og patentskrifter på CD-ROM (SPACE-DK)
– 1993-1999, pr. årgang 5000,00
– 1990-1992, pr. årgang 2000,00

Ovennævnte priser skal ikke tillægges moms

Fremlæggelses-, patent- og brugsmodelskrifter samt oversættelser af EP-skrifter leveres til gældende kopipris

3. **Love og bekendtgørelser**
vedr. industriel ejendomsret 12,00-33,00

4. Andre publikationer

a. Varemærkeklassifikation
– alfabetisk liste 500,00
– klassedelt liste 400,00
b. Mønsterklassifikation 35,00
– ændringer og tilføjelser hertil 15,00

5. **"Fra væsen til virksomhed", Danske patenter gennem 100 år** (fås på dansk og engelsk), inkl. moms 195,00

Ovennævnte priser tillægges moms, hvis andet ikke er angivet

Erhvervsservice

1. Timepris*	kr. 850,00
2. Løbende overvågninger	
a. Overvågning af ansøgninger Overvågning af dansk patent-, brugsmode-, mønster- eller varemærkeansøgning sammensættes af: Pris pr. år	1500,00
Pris pr. meddelelse	375,00
b. Øvrige overvågninger beregnes efter timepris Hertil skal lægges evt. online-udgifter	
3. Navneundersøgelser*	
a. International undersøgelse af patentrettigheder i 1-2 navne inkl. op til 40 referencer	2500,00
Yderligere referencer, pr. reference	16,00
Yderligere navne, pr. navn	750,00
b. Undersøgelse af patent- og brugsmode-, mønsterrettigheder med gyldighed for Danmark i 1-2 navne	1800,00
Yderligere navne, pr. navn	375,00
c. Øvrige navneundersøgelser beregnes efter timepris Hertil skal lægges evt. online-udgifter	
4. Patentfamilieundersøgelser og statusundersøgelser*	
a. Patentfamilieundersøgelse	1000,00
b. Patentfamilieundersøgelse, inkl. status	2000,00
c. Statusundersøgelse af udenlandske rettigheder Første nummer	750,00
Pr. følgende nummer	375,00
d. Statusundersøgelse af danske rettigheder, pr. nummer	375,00
e. Øvrige undersøgelser beregnes efter timepris Hertil skal lægges evt. online-udgifter	
5. Kollisionsundersøgelser af varemærker, inkl. 3 klasser*	2400,00
Yderligere klasser, pr. 10 klasser	500,00
6. Skanning af varemærker*	
a. Første klasse	500,00
b. Yderligere klasser, pr. klasse	200,00
c. Skanning af alle 42 klasser	3000,00
7. LOGO-skanning* , inkl. op til 25 referencer	2100,00
Yderligere referencer, pr. 25 referencer	500,00
8. Varemærkedatabase*	
a. Første klasse	3000,00
b. Yderligere klasser - op til 4, pr. klasse	1500,00
9. Skanning af varemærker ansøgt eller registreret i udlandet*	
a. Første klasse for 1-2 lande	1000,00
b. Følgende lande, pr. land	500,00
c. Følgende klasser, pr. klasse	200,00
10. Pris for levering pr. telefax	75,00

* Hastelevering kan aftales mod pristillæg.

Ovennævnte priser tillægges moms

Kopiservice

1. Fotokopier af patent- og brugsmodepublikationer	kr.
a. Ekspedition	30,00
b. Kopipris, pr. side	3,25
Dog minimum 30 kr. pr. publikation (svarende til 9 sider)	
2. Fotokopier, taget på læsesalen ved kontant betaling, pr. side, inkl. moms	3,00
3. Udenlandske patentpublikationer, der ikke findes i egne samlinger	
I ved hjemtagning fra udlandet:	
a. Pris for hjemtagning	100,00
b. Pris pr. publikation	100,00
Hjemtagning af sagsakter fra USA og patentpublikationer og sagsakter fra Sydafrika: Pris efter aftale.	
II ved levering af tilsvarende publikation fra egne samlinger:	
a. Identifikation	100,00
b. Kopipris (3,25 kr. pr. side)	
4. Engelsksprogede sammendrag, der ikke findes i egne samlinger , pr. sammendrag	50,00
5. Tidsskriftsartikler o.l., der ikke findes i egne samlinger	
a. Pris for hjemtagning	100,00
b. Pris pr. artikel	100,00
6. Aktindsigt i europæiske patenter og patentansøgninger	
a. Ekspedition (inkl. EPO-gebyr)	315,00
b. Kopier	
– ved tilsendelse, pr. side	3,25
– ved afhentning, pr. side	2,50
– ved afhentning og kontant betaling, pr. side inkl. moms	3,00
7. Databaseudskrift vedr. en varemærkeretlighed	50,00
Ovennævnte priser tillægges moms, hvis andet ikke er angivet	
8. Bekræftet kopi af en patent-, brugsmode-, mønster- eller varemærkeansøgning	300,00
Hertil skal lægges kopiprisen	
9. Bekræftet udskrift af patent-, certifikat-, brugsmode-, topografi-, mønster- eller varemærkesagsregistret	300,00
10. Bekræftet udskrift af registret over kommunevåbener og -segl eller registret over skorstensmærker og kontorflag ..	200,00
11. Udskrift af patent-, certifikat-, brugsmode-, topografi-, mønster- eller varemærkesagsregistret, registret over kommunevåbener og -segl eller registret over skorstensmærker og kontorflag	50,00
Ovennævnte priser skal ikke tillægges moms	
12. Priser for levering	
a. Levering pr. telefax	75,00
b. Ekspreslevering pr. telefax	275,00
c. Ekspreslevering pr. post	200,00
Hertil lægges porto	
Ovennævnte priser tillægges moms	

Kurser og foredrag

1. Kurser	kr.
Priser på åbne og virksomhedsinterne kurser fås ved direkte henvendelse til KursusCentret	
2. Foredrag*	
Første time	2000,00
Følgende timer, pr. time	1500,00

* Særpriser afhængig af deltagerantal og forberedelsestid

Ovennævnte priser tillægges moms

INID-koder

Internationally agreed Numbers for the Identification of Data (INID)

- (11) Serial number of the registration
- (15) Date of the registration
- (17) Expected duration of the registration/
renewal
- (18) Expected expiration date of the registra-
tion/renewal
- (21) Serial number of the application
- (22) Date of filing of the application
- (23) Exhibition priority data
- (24) Date from which the industrial design
right has effect
- (29) Indication of the form in which the
industrial design is filed
- (30) Data relating to priority under the Paris
Convention
- (43) Date of publication of the industrial
design before examination
- (44) Date of publication of the industrial
design after examination
- (45) Date of publication of the registered
industrial design
- (46) Date of expiration of deferment
- (51) Class and subclass of the Locarno
Classification
- (54) Designation of article(s) or product(s)
covered by the industrial design or title
of the industrial design
- (55) Reproduction of the industrial design
(e.g., drawing, photograph) and explana-
tions relating to the reproduction
- (57) Description of characteristic features of
the industrial design including indication
of colors
- (58) Date of recording of any kind of
amendment in the Register
- (62) Serial number(s) and, if available, filing
date(s) of application(s), registration(s)
or document(s) related by division
- (66) Serial number(s) of application(s)
concerning design(s) which is(are)
variant(s) of the present one
- (71) Name(s) and address(es) of the
applicant
- (72) Name(s) of the creator(s)
- (73) Name(s) and address(es) of the
owner(s)
- (74) Name(s) and address(es) of the
representative(s)

Domestic Codes for the Identification of Data

- (DL) Data concerning license
- (DP) Data concerning pawning

Internationalt vedtagne Numre til Identifikation af Data (INID)

- Registreringsnummer
- Registreringsdato
- Forventet registreringsperiode/fornyelses-
periode
- Forventet udløbsdato for registrering/forny-
else
- Ansøgningsnummer
- Ansøgningsdato
- Udstillingsprioritetsoplysninger
- Indleveringsdato
- Model indleveret
- Konventionsprioritetsoplysninger
- Dato for offentlig tilgængelighed
- Bekendtgørelsesdato for ansøgningen
- Bekendtgørelsesdato for registreringen
- Udsættelsesdato
- Klasser
- Vareangivelse
- Mønstret
- Beskrivelse herunder farver
- Dato for tilførsel/udslettelse
- Nummer på hovedansøgning eller udskilt
ansøgning
- Beslægtede ansøgninger
- Ansøgners navn og -adresse
- Frembringers navn og -adresse
- Indehavernavn og -adresse
- Fuldmægtignavn og -adresse

Interne koder til identifikation af data

- Licensoplysninger
- Pantoplysninger