



Patent- og
Varemærkestyrelsen
Erhvervsministeriet

Dansk Mønster Tidende

Indholdsfortegnelse

Bekendtgørelse af mønsteransøgninger	679
Offentligt tilgængelige mønsteransøgninger	702
Registrerede mønstre	704
Henlagte, afslåede eller tilbagetagne mønsteransøgninger	705
Fornyelse af mønsterregistreringer	706
Udslettelse af mønsterregistreringer	707
Prisliste	708

Abonnementsprisen for årgangen er 1000,- kr. Abonnement tegnes i Patent- og Varemærkestyrelsen, Helgeshøj Allé 81, 2630 Tåstrup, tlf. 43 50 85 35, Gironr. 4 02 05 53, hvor enkelte numre sælges for en pris af 40 kr.

Ansvarlig for redaktion: Niels Ravn
Trykt hos Patent- og Varemærkestyrelsen

ISSN 0903-8825

Bekendtgørelse af Mønsteransøgninger

Indsigelser mod registreringen skal fremsættes skriftligt i 2 eksemplarer til registreringsmyndigheden inden 2 måneder fra bekendtgørelsesdagen, jfr. lov om mønstre nr 218 af 27. maj 1970, § 18, stk. 2.
Er det bekendtgjort, at model af mønstret er indleveret, kan dette ses i direktoratet.
Hvis afbildningen er udført i farver, er dette angivet.
Er mønstret forbillede for et ornamenter, er dette angivet.

(21) MA 1999 00585

(54) Ornamenter til butikbygning

(51)-Cl.25 03

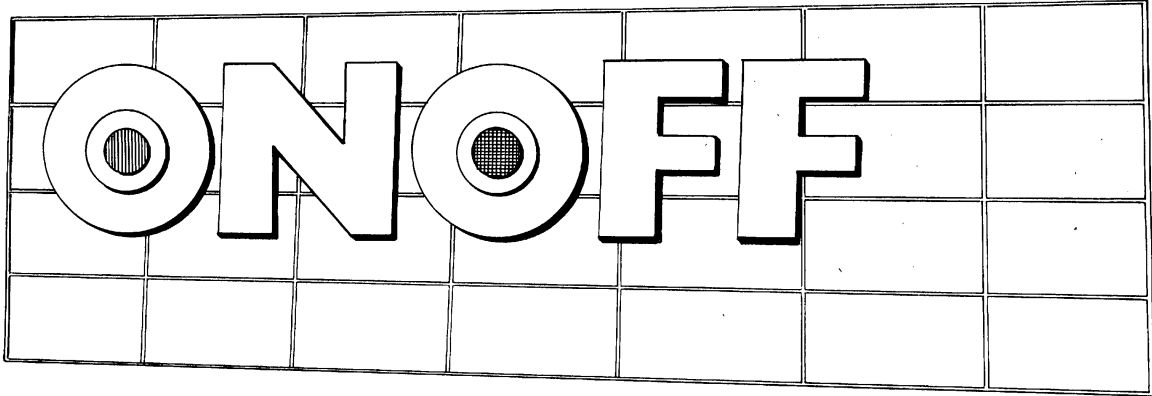

(71)ANSØGER(E):

(74)FULDMÆGTIG:

(72)FREMBRINGER(E):

(30)PRIORITET:

(22)ANSØGNINGSDATO:

ONOFF AB, Box 710, S-194 27 Upplands Väsby, Sverige

Budde, Schou & Ostenfeld A/S, Vester Søgade 10, 1601 København V, Danmark

Claes von Hauswolt, Parmmätargatan 7, S-112 24 Stockholm, Sverige

1999-01-12 SE 99-0039

1999-05-25

(21) MA 1999 01099

(54) En dispenser

(51)-Cl.09 01

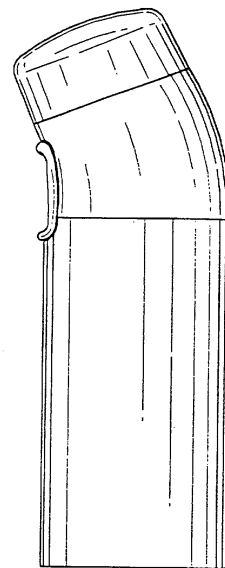
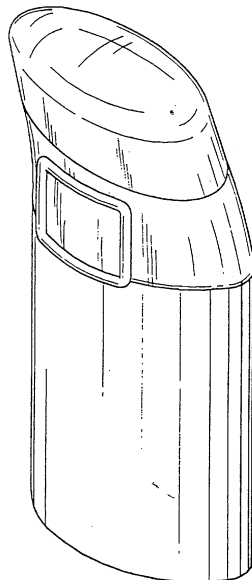

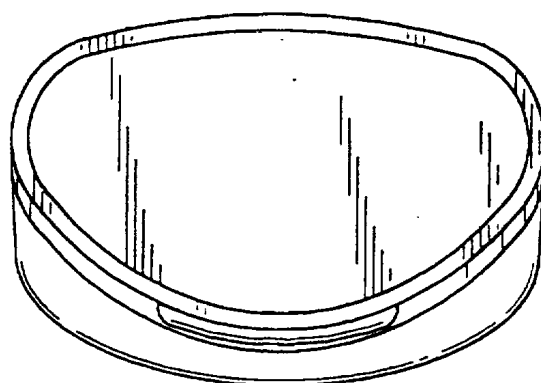
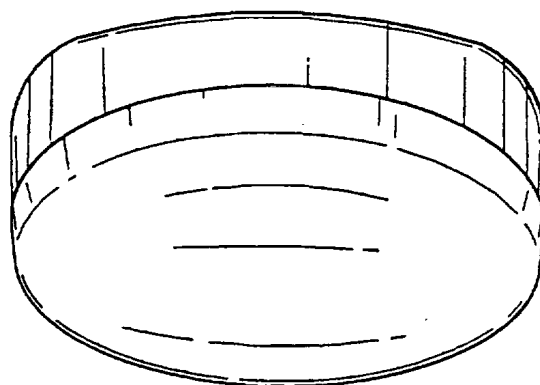
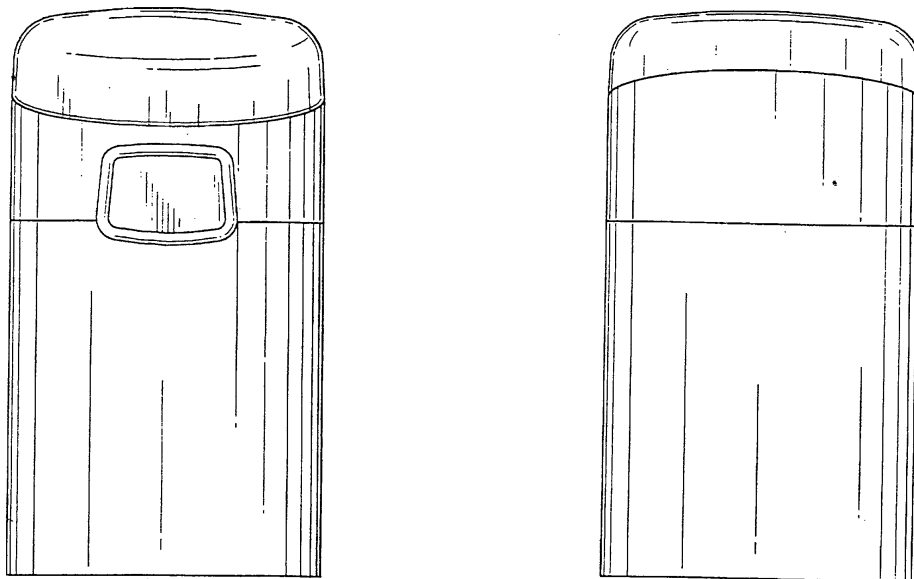

(71)ANSØGER(E):

Colgate-Palmolive Company, a corporation of the State of Delaware, 300, Park Avenue, New York, N.Y. 10022, USA

(74)FULDMÆGTIG:

Chas. Hude A/S, H.C. Andersens Boulevard 33, 1553 København V, Danmark

(72)FREMBRINGER(E):

John C. Crawford, 809 South Lake Boulevard, Mahopac, New York 10541, USA

(30)PRIORITET:

1999-03-19 US 29/102,274

(22)ANSØGNINGSDATO:

1999-09-17

(66)BEMÆRKNINGER

Ansøger har samme dag indleveret MA 1999 01100;MA 2000 00532

(21) MA 1999 01100

(54) En dispenser

(51)-Cl.09 01

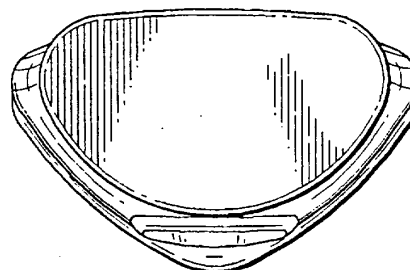
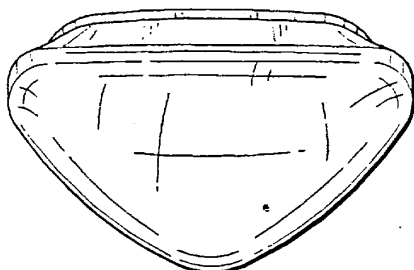
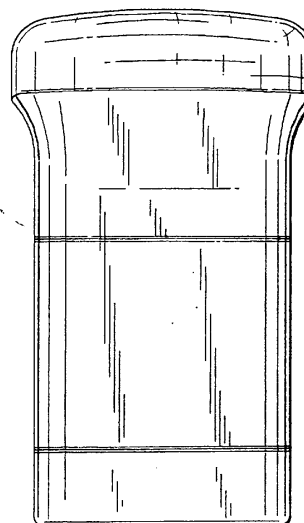
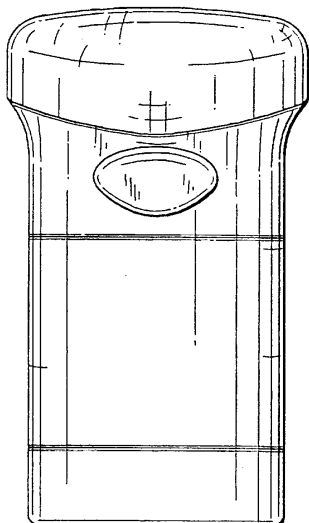
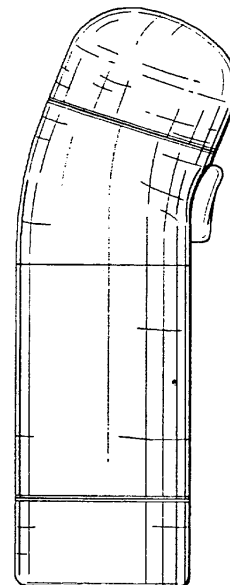
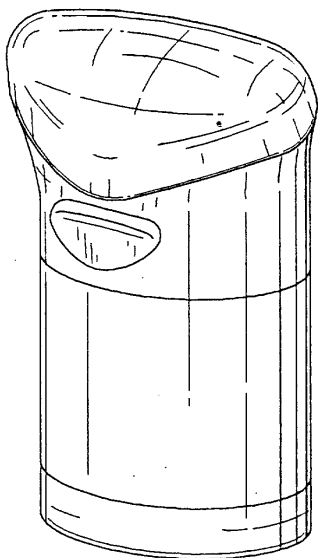

(71)ANSØGER(E):

Colgate-Palmolive Company, a corporation of the State of Delaware, 300, Park Avenue, New York, N.Y. 10022, USA

(74)FULDMÆGTIG:

Chas. Hude A/S, H.C. Andersens Boulevard 33, 1553 København V, Danmark

(72)FREMBRINGER(E):

John C. Crawford, 809 South Lake Boulevard, Mahopac, New York 10541, USA

(30)PRIORITET:

1999-03-19 US 29/102,456

(22)ANSØGNINGSDATO:

1999-09-17

(66)BEMÆRKNINGER

Ansøger har samme dag indleveret MA 1999 01099;MA 2000 00532

(21) MA 1999 01406

(54) En injektionsindretning

(51)-Cl.24 02

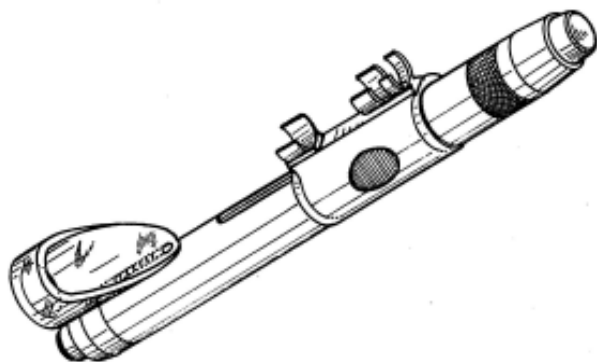

(71)ANSØGER(E):
(74)FULDMÆGTIG:
(72)FREMBRINGER(E):
(22)ANSØGNINGSDATO:

Union Medico ApS, Emdrupvej 22, 2100 København Ø, Danmark
Internationalt Patent-Bureau, Høje Taastrup Boulevard 23, 2630 Taastrup, Danmark
Michael Perthu, Emdrupvej 22, 2100 København Ø, Danmark
1999-12-08

(21) MA 1999 01435

(54) En emballage til konfektur

(51)-Cl.09 03



(71)ANSØGER(E):
(74)FULDMÆGTIG:
(72)FREMBRINGER(E):
(30)PRIORITET:
(22)ANSØGNINGSDATO:

MASTER FOODS A/S, Ringager 2A, 2605 Brøndby, Danmark
Chas. Hude A/S, H.C. Andersens Boulevard 33, 1553 København V, Danmark
Richard Paul Harbutt, Impact CW, 65 Victoria Street, Winsor, Storbritannien
1999-06-16 GB 2084194
1999-12-15

(21) MA 1999 01436

(54) 1) En emballage til konfektur 2) del dertil

(51)-CI.09 03



Løbenr. 1

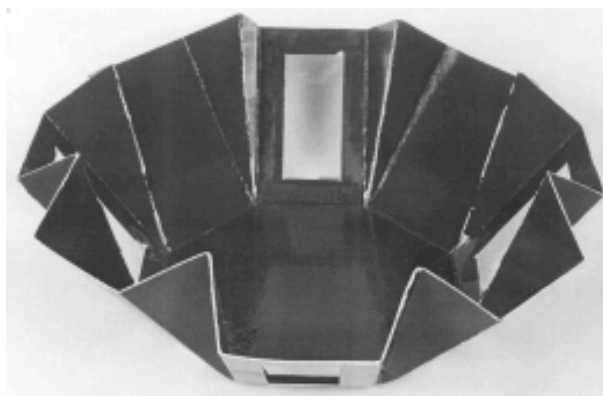

Løbenr. 2

(71)ANSØGER(E):
 (74)FULDMÆGTIG:
 (72)FREMBRINGER(E):
 (30)PRIORITET:
 (22)ANSØGNINGS DATO:

MASTER FOODS A/S, Ringager 2A, 2605 Brøndby, Danmark
 Chas. Hude A/S, H.C. Andersens Boulevard 33, 1553 København V, Danmark
 Guy Harrison, 28 Lansdowne Road, Aldershot, Hampshire GU14 3ER, Storbritannien
 1999-07-15 GB 2085018
 1999-12-15

(21) MA 1999 01446

(54) 1) Kombineret beholder og dispenser til toiletter 2-3) dele dertil;
1) Kombineret beholder og dispenser til toiletter 2-3) dele dertil

(51)-Cl.09 07;23 02

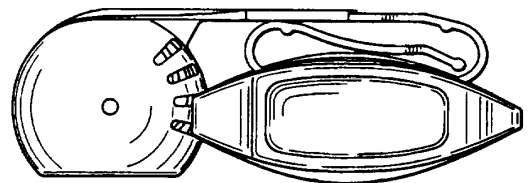
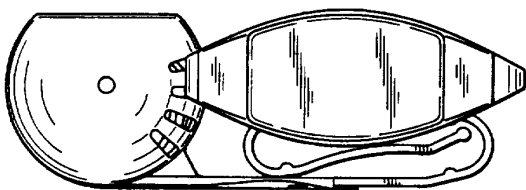
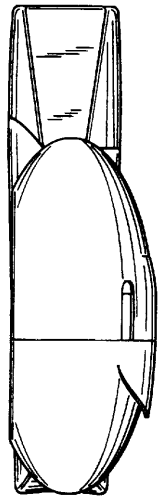
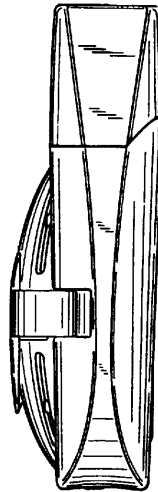
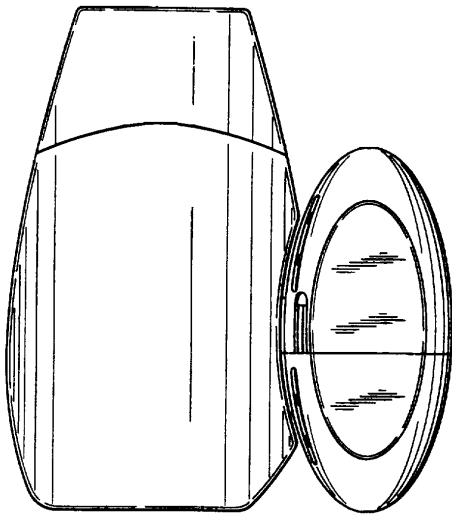
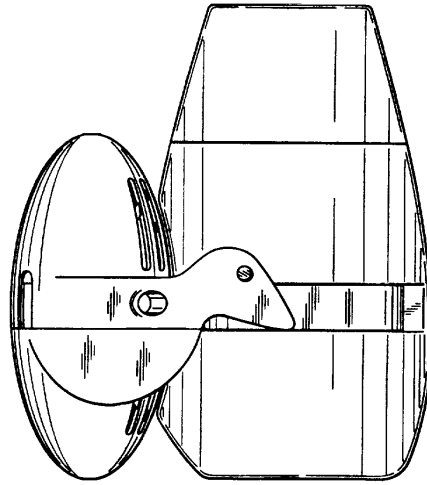
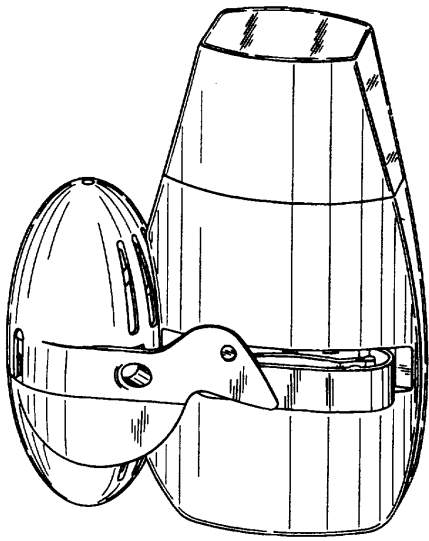

Løbenr. 1

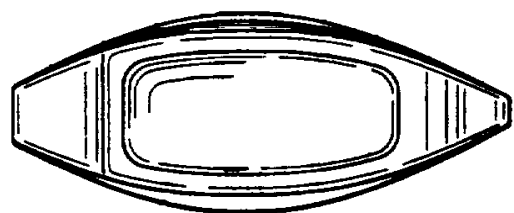
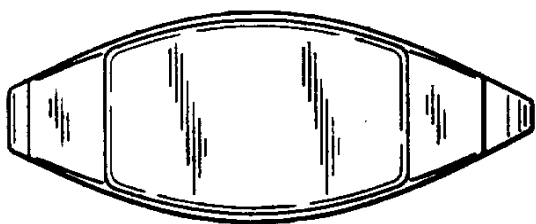
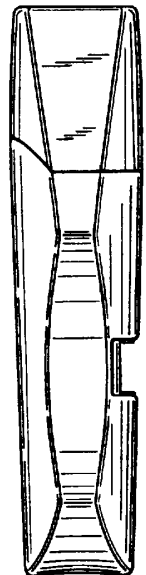
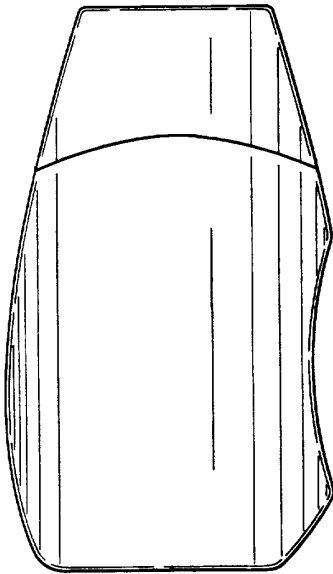
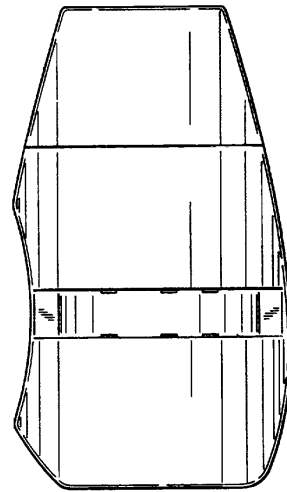
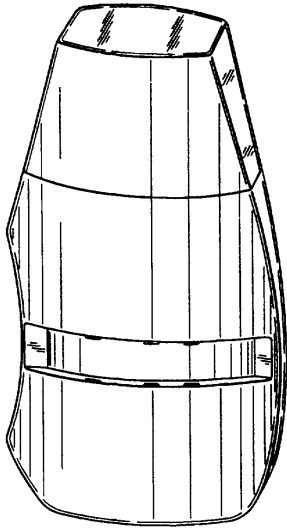

Løbenr. 2

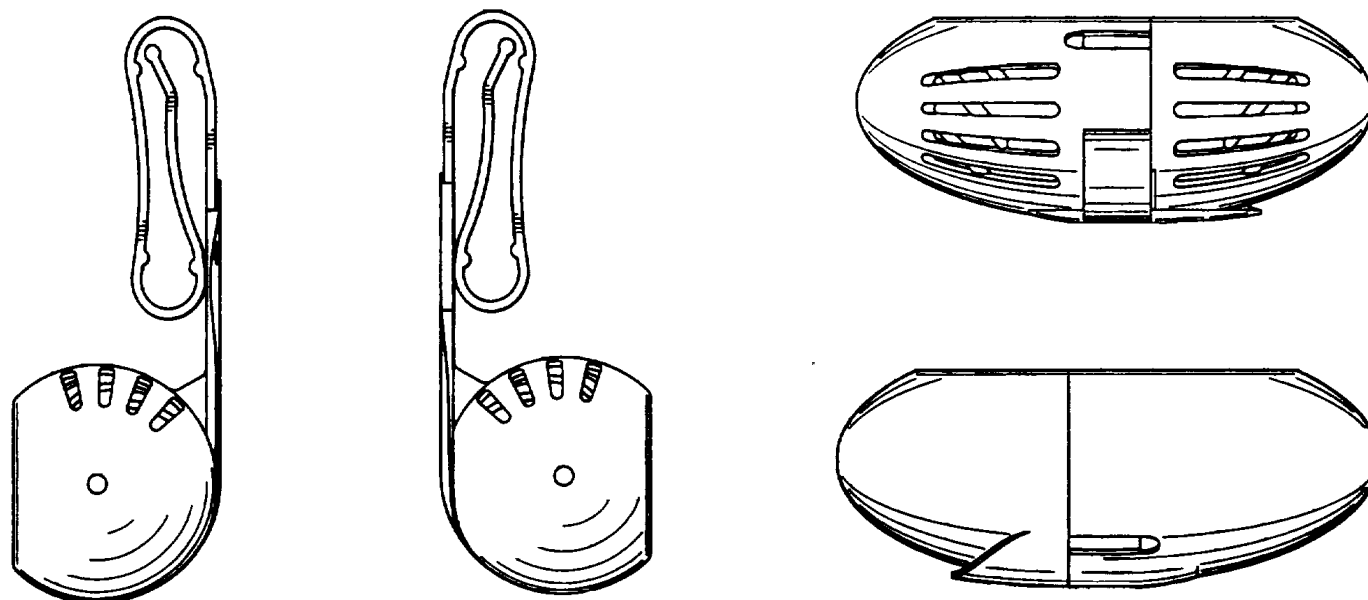
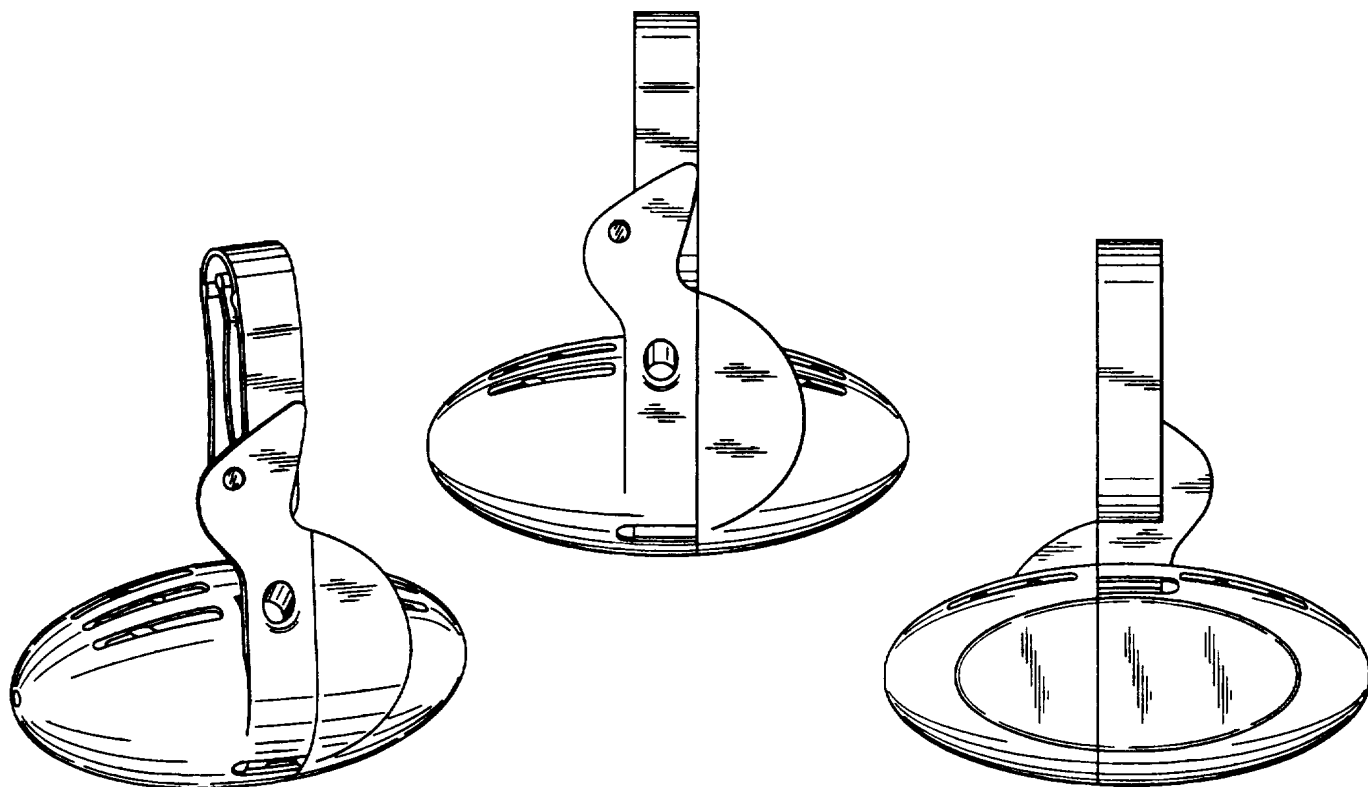

Løbenr. 3

(71)ANSØGER(E):
 (74)FULDMÆGTIG:
 (72)FREMBRINGER(E):
 (30)PRIORITET:
 (22)ANSØGNINGS DATO:

Henkel Kommanditgesellschaft auf Aktien, 40191 Düsseldorf, , Tyskland
 Chas. Hude A/S, H.C. Andersens Boulevard 33, 1553 København V, Danmark
 Georg Mühlhausen, Schimmelpfenningstrasse 61, 40597 Düsseldorf, , Tyskland
 1999-06-18 DE 49905778.3
 1999-12-16

(21) MA 1999 01462

(54) Ornament til tekstilstof

(51)-Cl.05 05

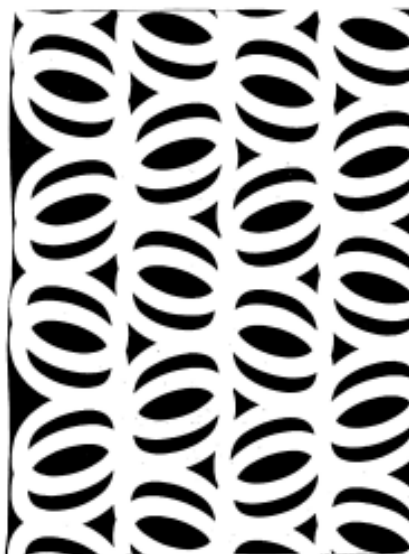

(71)ANSØGER(E):
 (74)FULDMÆGTIG:
 (72)FREMBRINGER(E):
 (30)PRIORITET:
 (22)ANSØGNINGSDATO:
 (57)BEMÆRKNINGER
 (66)BEMÆRKNINGER

SCANDINAVIAN MOBILITY REA STOLEN AB, Box 200, S-343 75 Diö, Sverige
 Albihns Patentbyrå Stockholm AB, P.O. Box 5581, S-114 85 STOCKHOLM, Sverige
 Josee De Pauw, Herengracht 453, 1017 BS-NL Amsterdam, Holland
 1999-06-29 SE 99-1197
 1999-12-21
 Ornament
 Ansøger har samme dag indleveret MA 1999 01463

(21) MA 1999 01463

(54) Ornament til tekstilstoffer

(51)-Cl.05 05

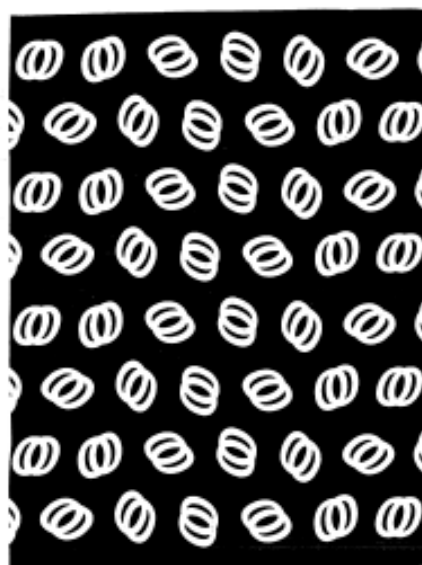

(71)ANSØGER(E):
 (74)FULDMÆGTIG:
 (72)FREMBRINGER(E):
 (30)PRIORITET:
 (22)ANSØGNINGSDATO:
 (57)BEMÆRKNINGER
 (66)BEMÆRKNINGER

SCANDINAVIAN MOBILITY REA STOLEN AB, Box 200, S-343 75 Diö, Sverige
 Albihns Patentbyrå Stockholm AB, P.O. Box 5581, S-114 85 STOCKHOLM, Sverige
 Josee De Pauw, Herengracht 453, 1017 BS-NL Amsterdam, Holland
 1999-06-29 SE 99-1198
 1999-12-21
 Ornament
 Ansøger har samme dag indleveret MA 1999 01462

(21) MA 2000 00114

(54) En scooter

(51)-Cl.12 11



(71)ANSØGER(E):
 (74)FULDMÆGTIG:
 (72)FREMBRINGER(E):
 (30)PRIORITET:
 (22)ANSØGNINGSDATO:
 (66)BEMÆRKNINGER

PEUGEOT MOTOCYCLES, 103 Rue du 17 Novembre, 25350 Beaulieu Mandeure, Frankrig
 Hofman-Bang A/S, Hans Bekkevolds Allé 7, 2900 Hellerup, Danmark
 Patrick Stuyvers, Rue du 17 Novembre, 25700 Mandeure, Frankrig
 1999-08-05 FR 994965
 2000-02-03
 Ansøger har samme dag indleveret MA 2000 00115;MA 2000 00116;MA 2000 00117;MA 2000 00118

(21) MA 2000 00115

(54) En scooter

(51)-Cl.12 11



(71)ANSØGER(E):
 (74)FULDMÆGTIG:
 (72)FREMBRINGER(E):
 (30)PRIORITET:
 (22)ANSØGNINGSDATO:
 (66)BEMÆRKNINGER

PEUGEOT MOTOCYCLES, 103 Rue du 17 Novembre, 25350 Beaulieu Mandeure, Frankrig
 Hofman-Bang A/S, Hans Bekkevolds Allé 7, 2900 Hellerup, Danmark
 Patrick Stuyvers, Rue du 17 Novembre, 25700 Mandeure, Frankrig
 1999-08-05 FR 994965
 2000-02-03
 Ansøger har samme dag indleveret MA 2000 00114;MA 2000 00116;MA 2000 00117;MA 2000 00118

(21) MA 2000 00116

(54) En scooter

(51)-Cl.12 11



(71)ANSØGER(E):
 (74)FULDMÆGTIG:
 (72)FREMBRINGER(E):
 (30)PRIORITET:
 (22)ANSØGNINGSDATO:
 (66)BEMÆRKNINGER

PEUGEOT MOTOCYCLES, 103 Rue du 17 Novembre, 25350 Beaulieu Mandeure, Frankrig
 Hofman-Bang A/S, Hans Bekkevolds Allé 7, 2900 Hellerup, Danmark
 Patrick Stuyvers, Rue du 17 Novembre, 25700 Mandeure, Frankrig
 1999-08-05 FR 994965
 2000-02-03
 Ansøger har samme dag indleveret MA 2000 00114;MA 2000 00115;MA 2000 00117;MA 2000 00118

(21) MA 2000 00117

(54) En scooter

(51)-Cl.12 11



(71)ANSØGER(E):
 (74)FULDMÆGTIG:
 (72)FREMBRINGER(E):
 (30)PRIORITET:
 (22)ANSØGNINGSDATO:
 (66)BEMÆRKNINGER

PEUGEOT MOTOCYCLES, 103 Rue du 17 Novembre, 25350 Beaulieu Mandeure, Frankrig
 Hofman-Bang A/S, Hans Bekkevolds Allé 7, 2900 Hellerup, Danmark
 Patrick Stuyvers, Rue du 17 Novembre, 25700 Mandeure, Frankrig
 1999-08-05 FR 9949965
 2000-02-03
 Ansøger har samme dag indleveret MA 2000 00114;MA 2000 00115;MA 2000 00116;MA 2000 00118

(21) MA 2000 00118

(54) En scooter

(51)-Cl.12 11



(71)ANSØGER(E):
 (74)FULDMÆGTIG:
 (72)FREMBRINGER(E):
 (30)PRIORITET:
 (22)ANSØGNINGSDATO:
 (66)BEMÆRKNINGER

PEUGEOT MOTOCYCLES, 103 Rue du 17 Novembre, 25350 Beaulieu Mandeure, Frankrig
 Hofman-Bang A/S, Hans Bekkevolds Allé 7, 2900 Hellerup, Danmark
 Patrick Stuyvers, Rue du 17 Novembre, 25700 Mandeure, Frankrig
 1999-08-05 FR 994965
 2000-02-03
 Ansøger har samme dag indleveret MA 2000 00114;MA 2000 00115;MA 2000 00116;MA 2000 00117

(21) MA 2000 00130

(54) En holder til bordkort

(51)-Cl.07 06

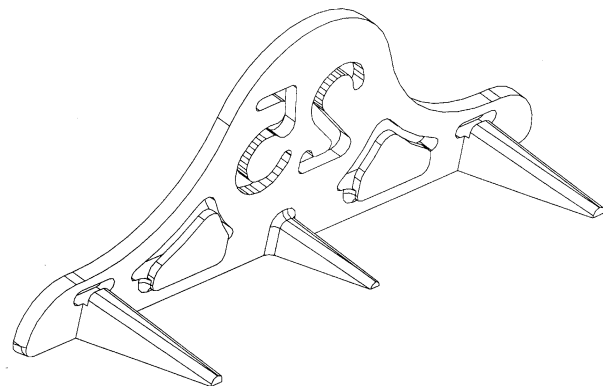
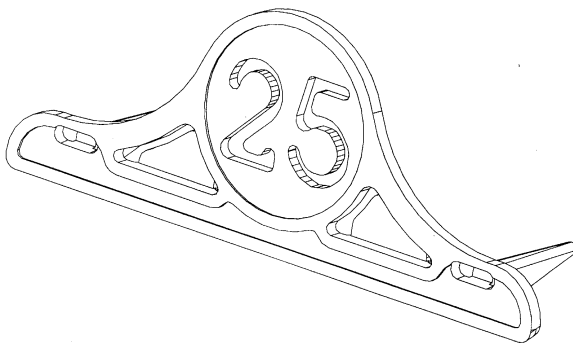

(71)ANSØGER(E):
 (72)FREMBRINGER(E):
 (22)ANSØGNINGSDATO:
 (29)BEMÆRKNINGER

Paul Hastrup Wistesén, Thyregodvej 58, 7323 Give, Danmark
 Paul Hastrup Wistesén, Thyregodvej 58, 7323 Give, Danmark
 2000-02-04
 Model

(21) MA 2000 00185

(54) Et Iykønskingskort

(51)-Cl.19 01

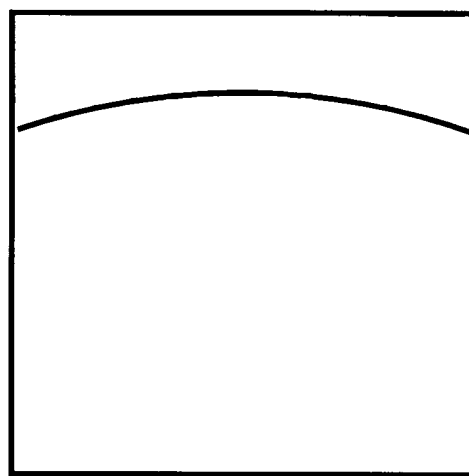
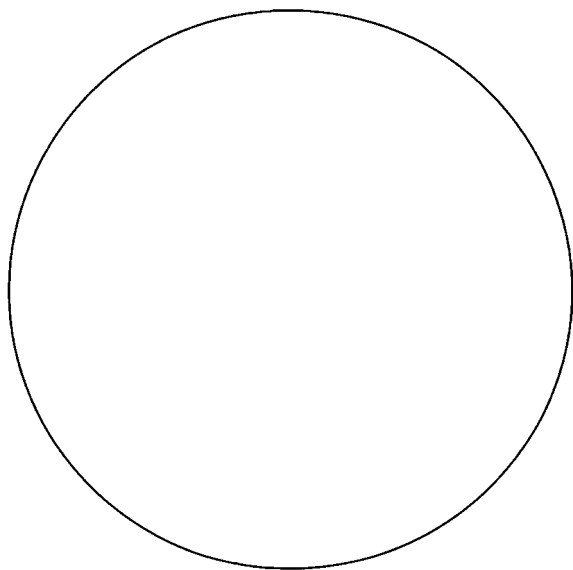

(71)ANSØGER(E):
(72)FREMBRINGER(E):
(22)ANSØGNINGSDATO:

Reklamebureauet Okkels Fedder, Nytorv 11, 4 sal., 9100 Ålborg, Danmark
Ole Okkels, Nytorv 11, 9000 Ålborg, Danmark
2000-12-08

(21) MA 2000 00213

(54) 1) En stol 2) stoleryg detal

(51)-Cl.06 01

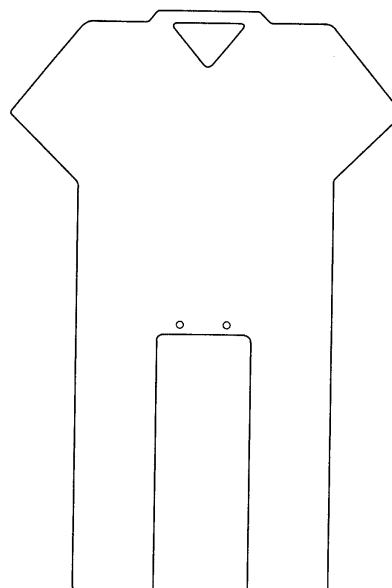

(71)ANSØGER(E):
(72)FREMBRINGER(E):
(22)ANSØGNINGSDATO:

Jan Christen Egeberg Nielsen, Ætnavej 6, 2300 København S, Danmark
Jan Christen Egeberg Nielsen, Ætnavej 6, 2300 København S, Danmark
2000-02-25

(21) MA 2000 00244

(54) Et loftelement

(51)-Cl.25 02

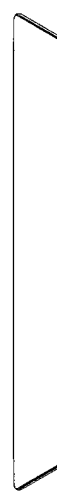
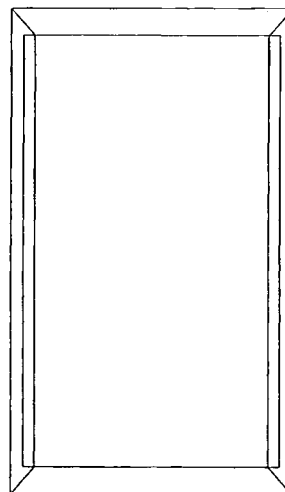
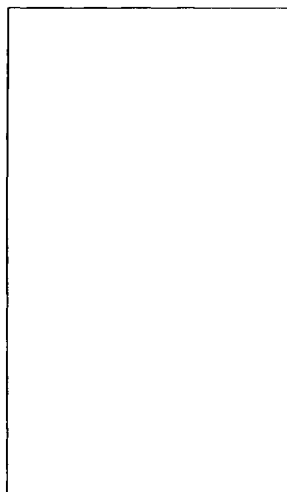
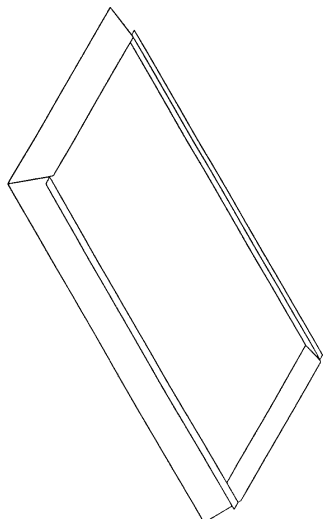

(71)ANSØGER(E):
 (74)FULDMÆGTIG:
 (72)FREMBRINGER(E):
 (30)PRIORITET:
 (22)ANSØGNINGSDATO:
 (66)BEMÆRKNINGER

Norsk Hydro ASA, N-0240 Oslo, Norge
 Hofman-Bang A/S, Hans Bekkevolds Allé 7, 2900 Hellerup, Danmark
 Stein Frode Tryti, N-6893 Vik i Sogn, Norge ; Arne Solli, Gamlebjørntvedt vei 83, N-3735 Skien, Norge
 1999-09-01 NO 19990583
 2000-03-01
 Ansøger har samme dag indleveret MA 2000 00530

(21) MA 2000 00263

(54) Et bagpanel til en skranke

(51)-Cl.06 04

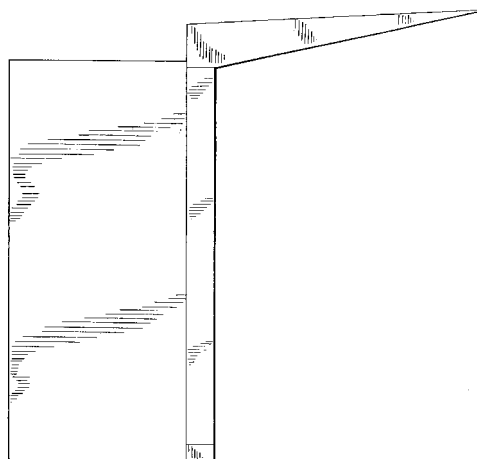
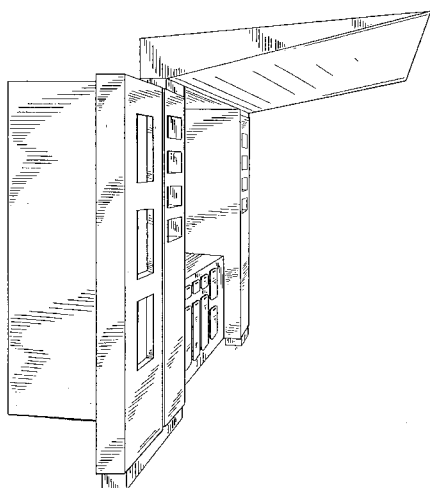
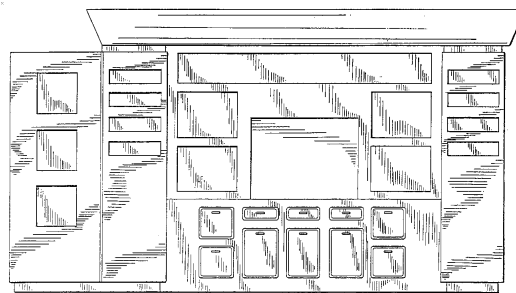
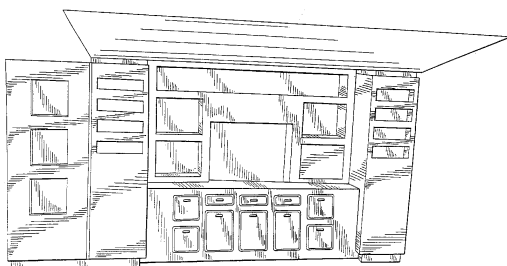

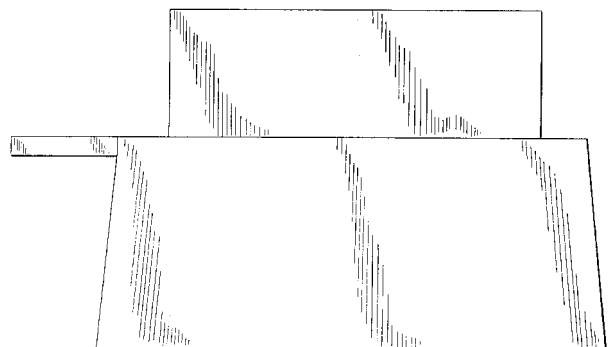
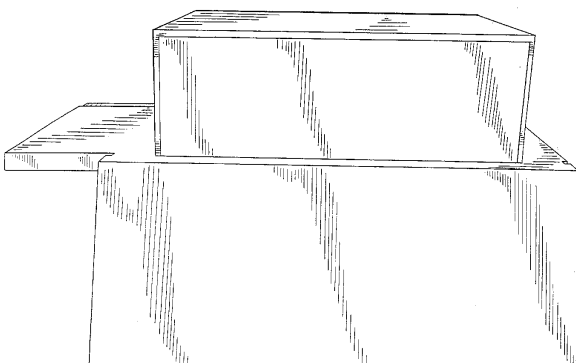
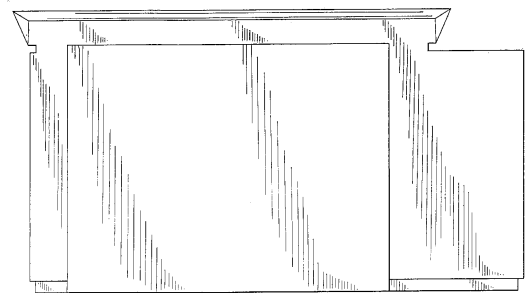
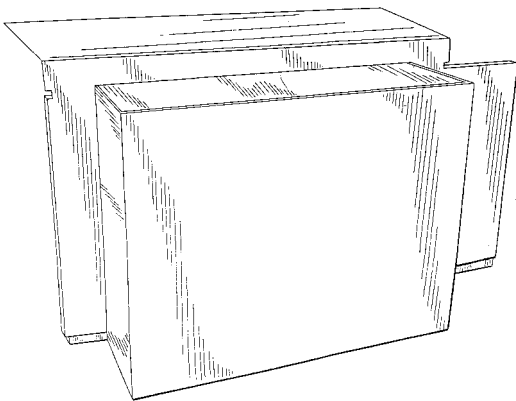
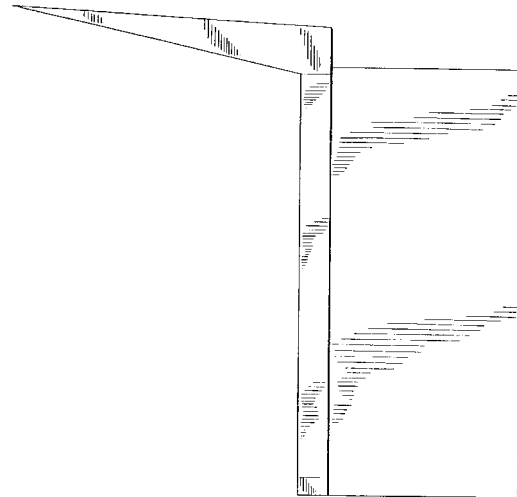
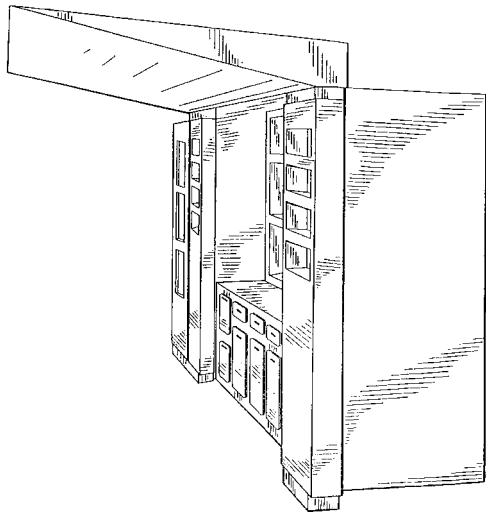

(71)ANSØGER(E):
 (74)FULDMÆGTIG:
 (72)FREMBRINGER(E):
 (30)PRIORITET:
 (22)ANSØGNINGSDATO:
 (66)BEMÆRKNINGER

Illycaffè S.p.A., 110, Via Flavia, I-34147 Trieste, Italien
 Larsen & Birkeholm A/S, Skandinavisk Patentbureau, Banegårdspladsen 1, 1570 København V, Danmark
 Luca Trazzi, Via San Nicolao, 2, 20123 Milano, Italien
 1999-09-07 IT MI 99 0 000513
 2000-03-07
 Ansøger har samme dag indleveret MA 2000 00264

(21) MA 2000 00264

(54) En skranke

(51)-Cl.06 03

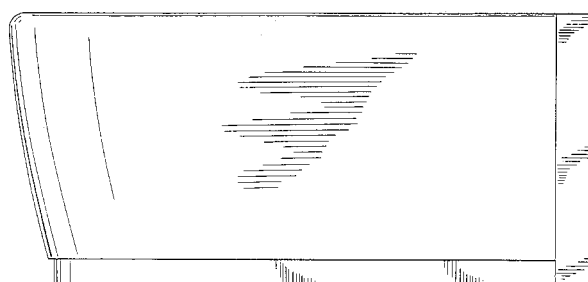
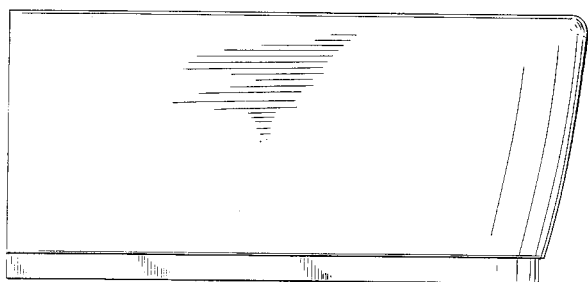
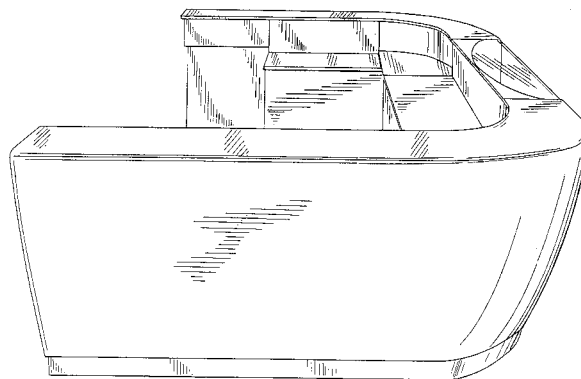
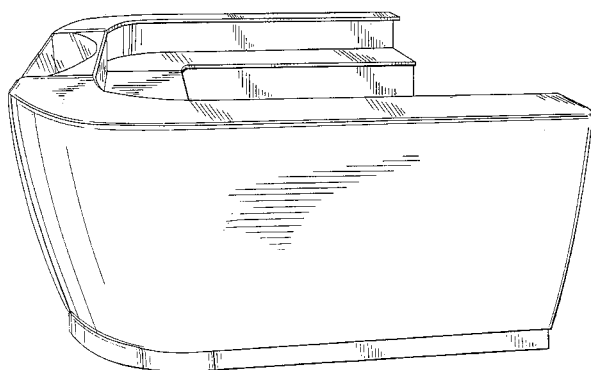
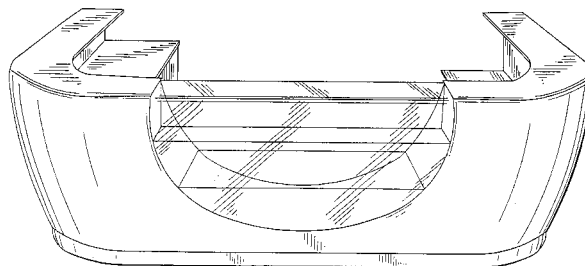
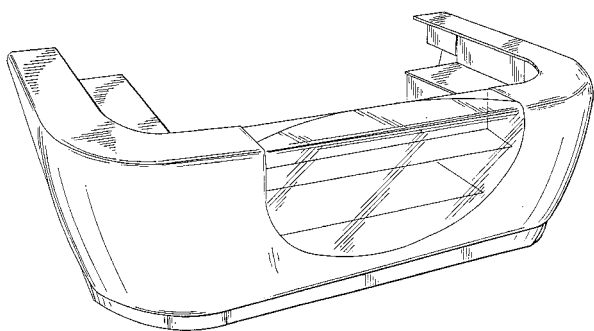
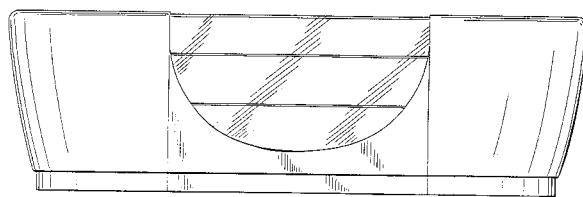

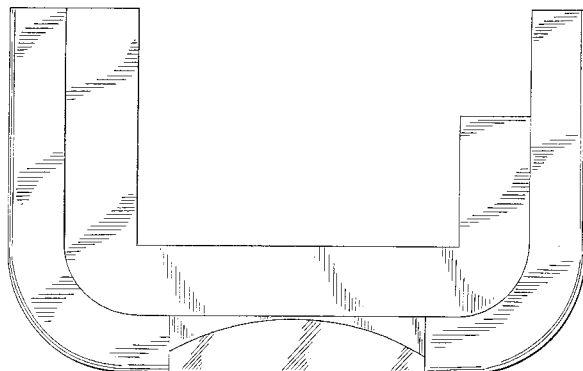
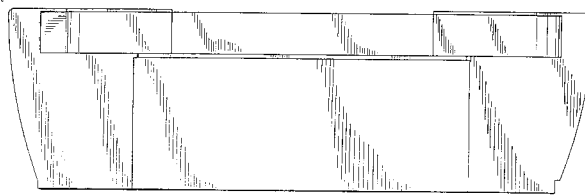
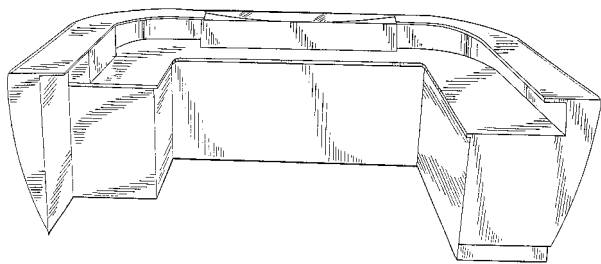

(71)ANSØGER(E):
 (74)FULDMÆGTIG:
 (72)FREMBRINGER(E):
 (30)PRIORITET:
 (22)ANSØGNINGS DATO:
 (66)BEMÆRKNINGER

Illycaffè S.p.A., 110, Via Flavia, I-34147 Trieste, Italien
 Larsen & Birkeholm A/S, Skandinavisk Patentbureau, Banegårdspladsen 1, 1570 København V, Danmark
 Luca Trazzi, Via San Nicolao, 2, 20123 Milano, Italien
 1999-09-07 IT MI 99 0 000513
 2000-03-07
 Ansøger har samme dag indleveret MA 2000 00263

(21) MA 2000 00266

(54) Et optisk testapparat

(51)-Cl.10 04

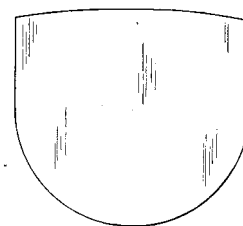
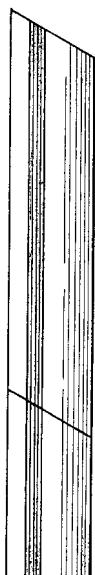
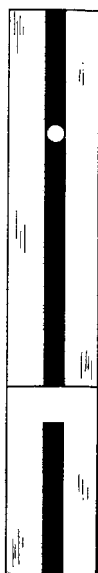

(71)ANSØGER(E):
 (74)FULDMÆGTIG:
 (72)FREMBRINGER(E):

Carl Zeiss, D-89518 Heidenheim (Brenz), Tyskland
 Budde, Schou & Ostenfeld A/S, Vester Søgade 10, 1601 København V, Danmark
 Konrad Saur, Härtsfeldstrasse 46/1, D-73432 Aalen, Tyskland ; Wolfgang Grimm, Osterholzstrasse 114, D-89522 Heidenheim, Tyskland ; Heinz Gottlob, Saarstrasse 47, D-73431 Aalen, Tyskland ; Matthias Kubitz, Hardtstrasse 39, D-73431 Aalen, Tyskland
 1999-09-09 DE 499 08 543.4
 2000-03-07

(30)PRIORITET:
 (22)ANSØGNINGS DATO:

(21) MA 2000 00269

(54) En indretning til en hovedyse

(51)-Cl.23 01

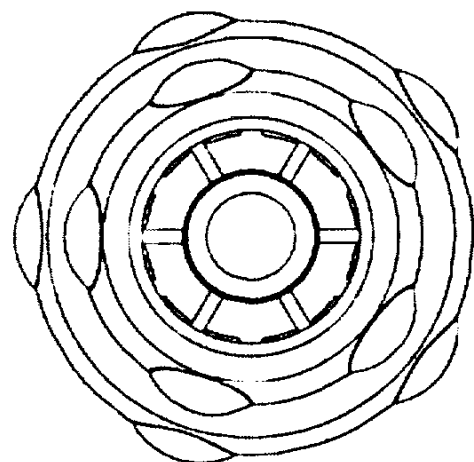
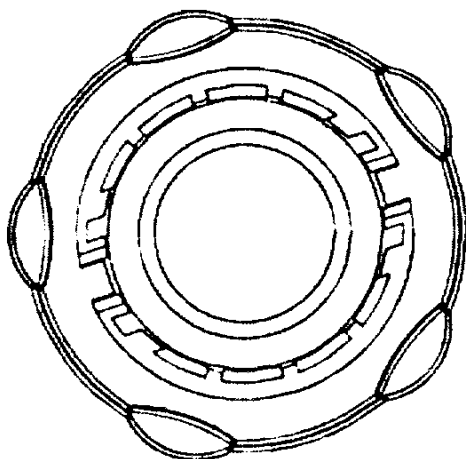
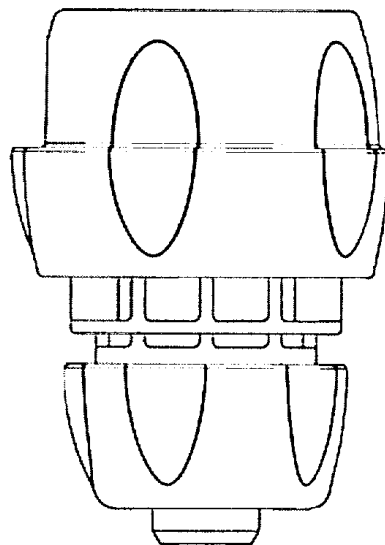
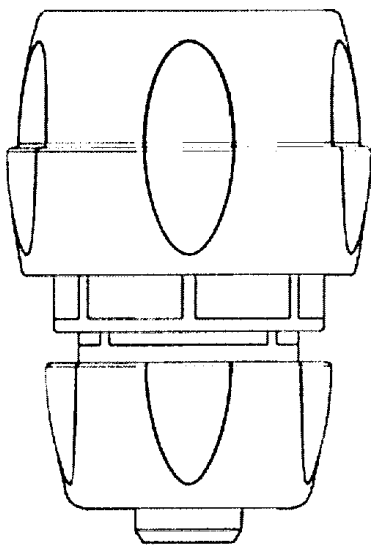
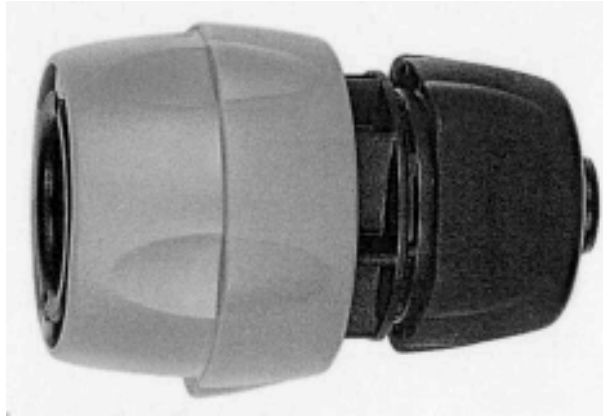

(71)ANSØGER(E):
(74)FULDMÆGTIG:
(72)FREMBRINGER(E):
(30)PRIORITET:
(22)ANSØGNINGS DATO:
(66)BEMÆRKNINGER

G.F. S.r.l., Via dell' Industria, 1, 42015 Correggio (Reggio Emilia), Italien
Larsen & Birkeholm A/S, Skandinavisk Patentbureau, Banegårdspladsen 1, 1570 København V, Danmark
Giorgio Gaiti, Via Ardione, 18, 42015 Correggio (Reggio Emilia), , Italien
1999-09-09 IT B0900 000048
2000-03-08
Ansøger har samme dag indleveret MA 2000 00270

(21) MA 2000 00270

(54) En indretning til en hovedlyse

(51)-Cl.23 01

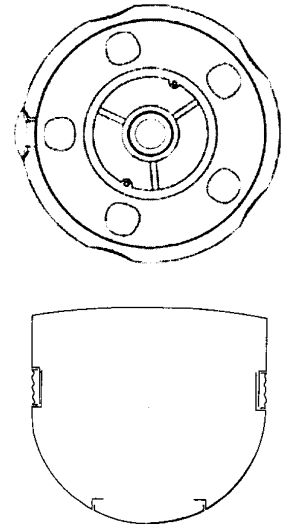
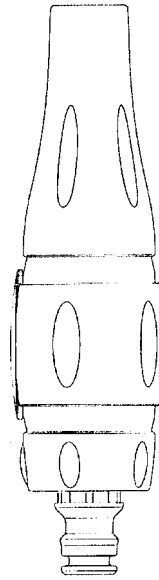
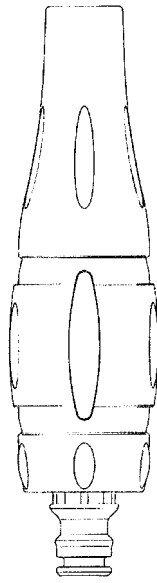

(71)ANSØGER(E):
 (74)FULDMÆGTIG:
 (72)FREMBRINGER(E):
 (30)PRIORITET:
 (22)ANSØGNINGSDATO:
 (66)BEMÆRKNINGER

G.F. S.r.l., Via dell' Industria, 1, 42015 Correggio (Reggio Emilia), Italien
 Larsen & Birkeholm A/S, Skandinavisk Patentbureau, Banegårdspladsen 1, 1570 København V, Danmark
 Giorgio Gaiti, Via Ardione, 18, 42015 Correggio (Reggio Emilia), , Italien
 1999-09-09 IT B0990 000048
 2000-03-08
 Ansøger har samme dag indleveret MA 2000 00269

(21) MA 2000 00365

(54) En dekorationsgenstand

(51)-Cl.11 02

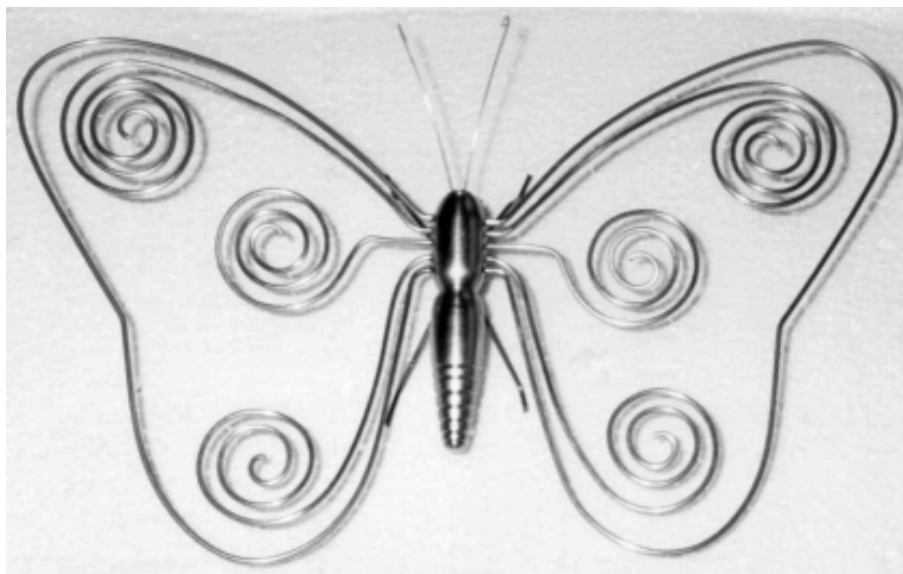

(71)ANSØGER(E):
 (72)FREMBRINGER(E):
 (22)ANSØGNINGSDATO:

Helge Petersen, Magleparken 30 st. tv, 2750 Ballerup, Danmark
 Helge Petersen, Magleparken 30 st. tv, 2750 Ballerup, Danmark
 2000-04-03

(21) MA 2000 00401

(54) Et lysarmatur til væg

(51)-Cl.26 05

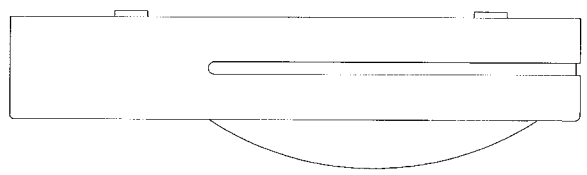
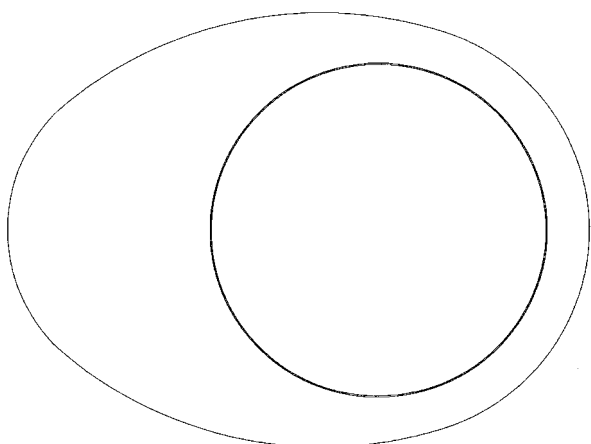

(71)ANSØGER(E):

(72)FREMBRINGER(E):

(22)ANSØGNINGSDATO:

Arkilux A/S, Fændediget 1A, 4600 Køge, Danmark

Christina Hansen, Skt. Kjeldsgade 76 A, 2100 København Ø, Danmark; Hanne Dalsgaard Jeppesen, Rudevang 108, 2840 Holte, Danmark

2000-04-10

(21) MA 2000 00402

(54) En bænk

(51)-Cl.06 01

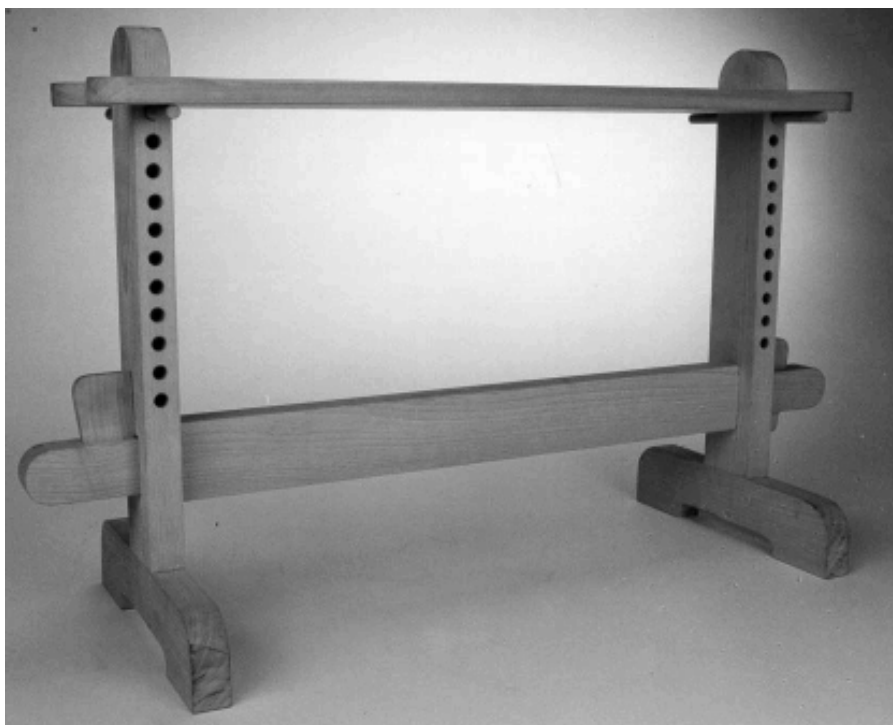

(71)ANSØGER(E):

(72)FREMBRINGER(E):

(22)ANSØGNINGSDATO:

Kim Elnef, Ådalsvej 6, Falslev, 9550 Mariager, Danmark

Kim Elnef, Ådalsvej 6, Falslev, 9550 Mariager, Danmark

2000-04-10

(21) MA 2000 00486

(54) En drikketud til en kop

(51)-Cl.07 01

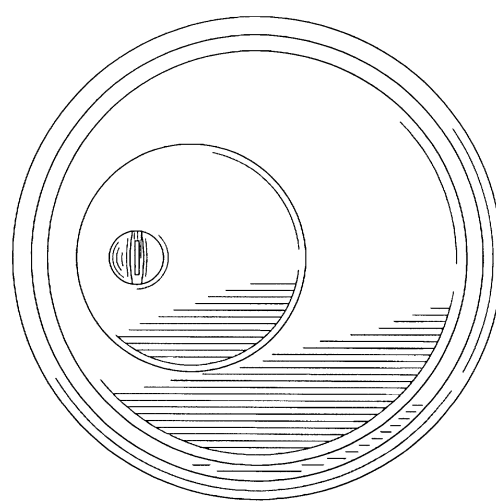
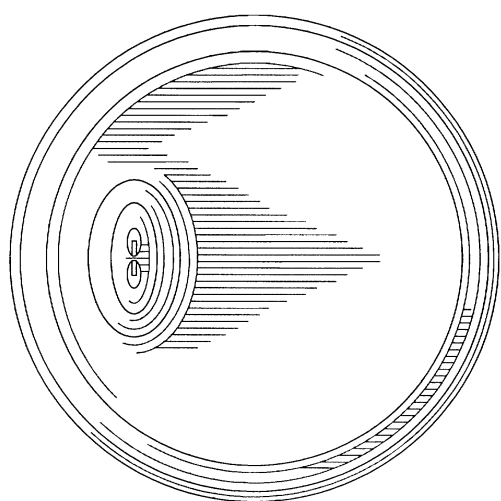
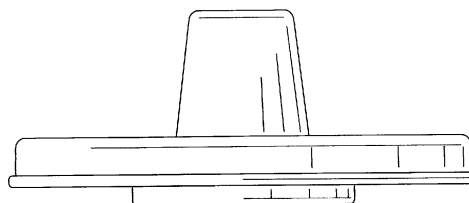
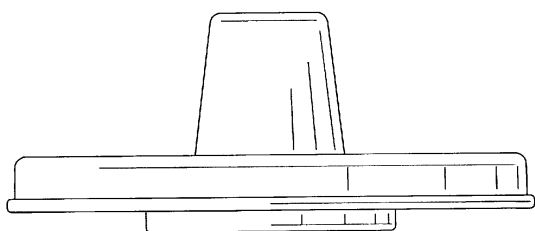
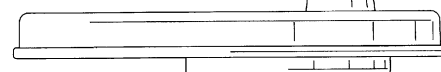
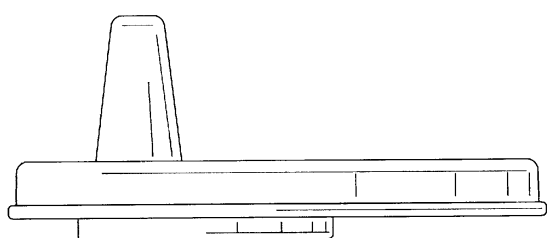
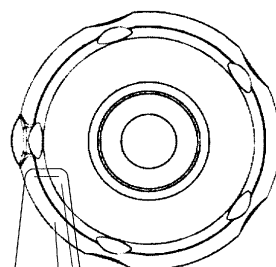
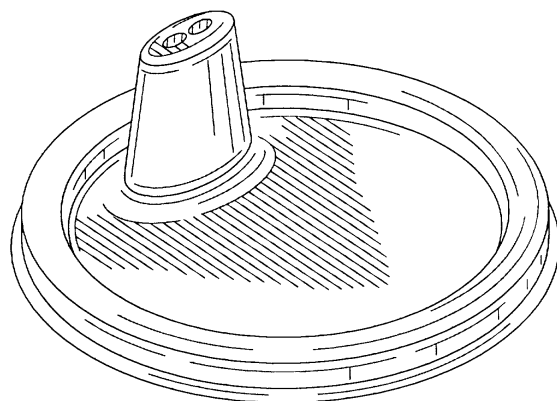

(71)ANSØGER(E):
 (74)FULDMÆGTIG:
 (72)FREMBRINGER(E):
 (30)PRIORITET:
 (22)ANSØGNINGS DATO:
 (66)BEMÆRKNINGER

Dart Industries Inc., 14901 S. Orange Blossom Trail, Orlando, Florida 32837, USA
 Hofman-Bang A/S, Hans Bekkevolds Allé 7, 2900 Hellerup, Danmark
 Brent E. D'Alessio, 581 Raleigh Road S.E., Palm Bay, Florida 32909, USA
 1999-11-01 US 29/113,203
 2000-05-01
 Ansøger har samme dag indleveret MA 2000 00483;MA 2000 00484;MA 2000 00485

(21) MA 2000 00530

(54) Et loftelement

(51)-Cl.25 02

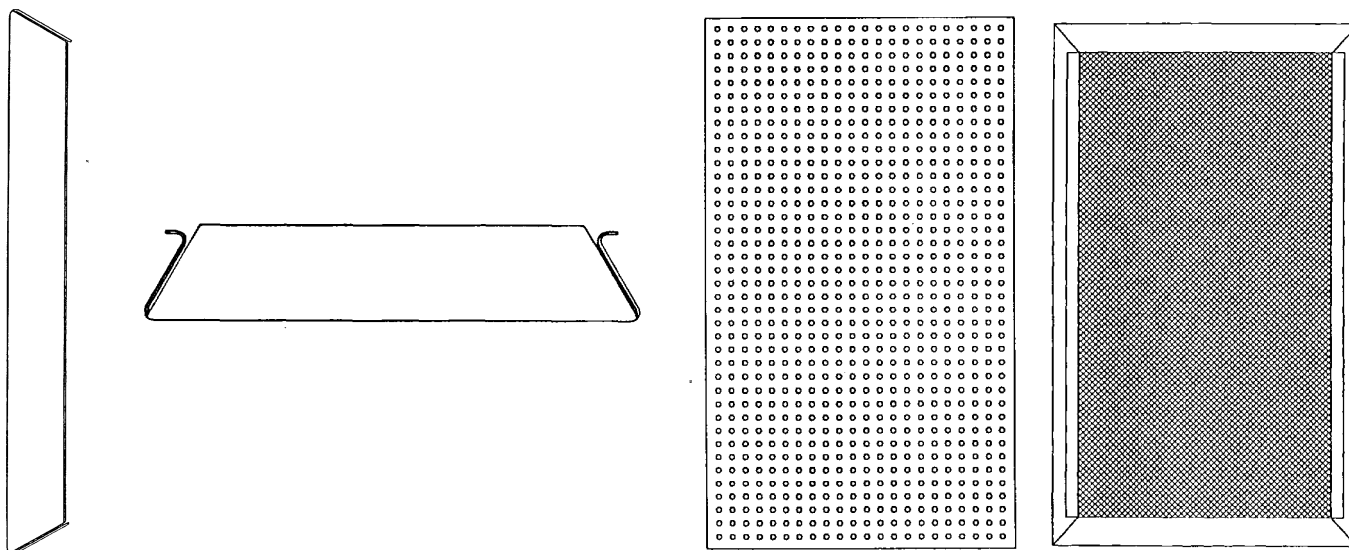

(71)ANSØGER(E):
 (74)FULDMÆGTIG:
 (72)FREMBRINGER(E):
 (30)PRIORITET:
 (22)ANSØGNINGSDATO:
 (66)BEMÆRKNINGER

Norsk Hydro ASA, N-0240 Oslo, Norge
 Hofman-Bang A/S, Hans Bekkevolds Allé 7, 2900 Hellerup, Danmark
 Stein Frode Tryti, N-6893 Vik i Sogn, Norge ; Arne Solli, Gamlebjørntvedt vei 83, N-3735 Skien, Norge
 1999-09-01 NO 19990583
 2000-03-01
 Ansøger har samme dag indleveret MA 2000 00244

(21) MA 2000 00532

(54) En dispenser

(51)-Cl.09 01

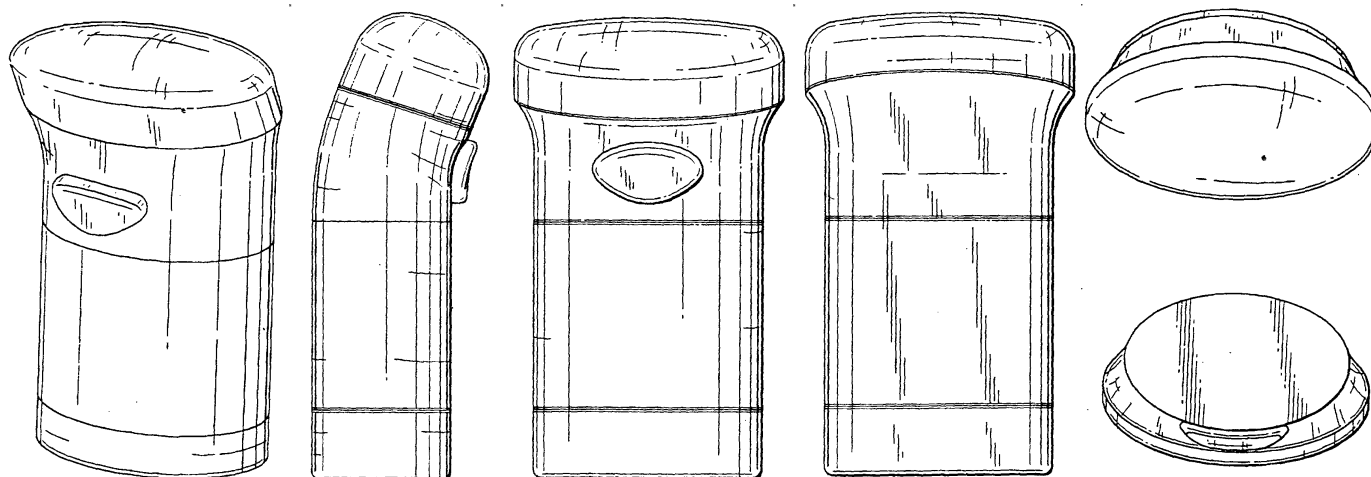

(71)ANSØGER(E):
 (74)FULDMÆGTIG:
 (72)FREMBRINGER(E):
 (30)PRIORITET:
 (22)ANSØGNINGSDATO:
 (66)BEMÆRKNINGER

Colgate-Palmolive Company, a corporation of the State of Delaware, 300, Park Avenue, New York, N.Y. 10022, USA
 Chas. Hude A/S, H.C. Andersens Boulevard 33, 1553 København V, Danmark
 John C. Crawford, 809 South Lake Boulevard, Mahopac, New York 10541, USA
 1999-03-19 US 29/102,456
 1999-09-17
 Ansøger har samme dag indleveret MA 1999 01099;MA 1999 01100

Offentligt tilgængelige mønsteransøgninger

Akterne i nedenstående ansøgninger er tilgængelige for enhver, jfr. mønsterlovens § 19.

Klasse 03

Travel goods, cases, parasols and personal belongings, not elsewhere specified

(21)MA 2000 00521
(71)ANSØGER(E):
(30)PRIORITET:
(22)ANSØGNINGSDATO:

(54)En nøglering med lys;En nøglering med lys
Pollyflame International B.V., 4, De Lasso, NL-2371 GV Roelofarendsveen, Holland
1999-11-17 WO DM/049 832
2000-05-10

Klasse 04

Brushware

(21)MA 2000 00526
(71)ANSØGER(E):
(30)PRIORITET:
(22)ANSØGNINGSDATO:

(54)1) En tandbørste 2-3) dele dertil
Smithkline Beecham GmbH & Co. KG, Hermannstrasse 7, D-77815 Buhl (Baden), Tyskland
1999-11-11 GB 2088049;1999-11-11 GB 2088050;1999-11-11 GB 2088051
2000-05-10

(21)MA 2000 00534
(71)ANSØGER(E):
(30)PRIORITET:
(22)ANSØGNINGSDATO:

(54)En tandbørste
Rolf Barman, Marsveien 3, N-5098 Bergen, Norge
1999-11-12 NO 1999 0806
2000-05-11

Klasse 06

Furnishing

(21)MA 2000 00563
(71)ANSØGER(E):
(30)PRIORITET:
(22)ANSØGNINGSDATO:

(54)Et overvågningsspejl til montering på husvæg
Kurt Herbert Schnell, Kvartsvæjen 13, 1454 Fagerstrand, Norge
1999-11-25 NO 1999.0842
2000-05-18

Klasse 07

Household goods, not elsewhere specified

(21)MA 2000 00531
(71)ANSØGER(E):
(30)PRIORITET:
(22)ANSØGNINGSDATO:

(54)En dispenser
Benedetti International plc, 26 Netherhall Road, Netherpton Industrial Estate, Netherpton, Wishaw, Lanarkshire, ML2 OJG, Storbritannien
1999-11-11 GB 2088014
2000-05-11

Klasse 09

Packages and containers for the transport or handling of goods

(21)MA 2000 00555
(71)ANSØGER(E):
(30)PRIORITET:
(22)ANSØGNINGSDATO:

(54)En dispenser
Global Chemicals Limited, Station Road Bampton, Drvon EX 16 9ng, Storbritannien
1999-11-17 GB 2088116
2000-05-17

(21)MA 2000 00556
(71)ANSØGER(E):
(30)PRIORITET:
(22)ANSØGNINGSDATO:

(54)En beholder
Global Chemicals Limited, Station Road Bampton, Drvon EX 16 9ng, Storbritannien
1999-11-17 GB 2088115
2000-05-17

Klasse 10

Clocks and watches and other measuring instruments, checking and signalling instruments

(21)MA 2000 00539
(71)ANSØGER(E):
(30)PRIORITET:
(22)ANSØGNINGSDATO:

(54)1) Et analyseapparat med slange, håndtag og filter 2) analyseapparat dertil 3) håndtag dertil 4) filter dertil; 1) Et analyseapparat med slange, håndtag og filter 2) analyseapparat dertil 3) håndtag dertil 4) filter dertil
Aerocrine AB, Smidesvägen 10-12, s-171 41 Solma, Sverige
1999-11-16 SE 99-2066
2000-05-15

Klasse 12

Means of transport or hoisting

(21)MA 2000 00564
(71)ANSØGER(E):
(30)PRIORITET:
(22)ANSØGNINGSDATO:

(54)En cykel
PTT Post Holdings B.V., 41-63, Neptunusstraat, NL-2132 JA HOOFFDORPH, Holland
1999-11-22 BX 76431-00
2000-05-18

Klasse 14

Recording, communication or information retrieval equipment

(21)MA 2000 00520
(71)ANSØGER(E):
(30)PRIORITET:
(22)ANSØGNINGSDATO:

(54)En radio
Pollyflame International B.V., 4, De Lasso, NL-2371 GV Roelofarendsveen, Holland
1999-11-27 WO DM/049 831
2000-05-10

Klasse 24**Medical and laboratory equipment**

(21)MA 2000 00539

(54)1) Et analyseapparat med slange, håndtag og filter 2) analyseapparat dertil 3) håndtag dertil 4) filter dertil; 1) Et analyseapparat med slange, håndtag og filter 2) analyseapparat dertil 3) håndtag dertil 4) filter dertil

(71)ANSØGER(E):

Aerocrine AB, Smidesvägen 10-12, s-171 41 Solma, Sverige

(30)PRIORITET:

1999-11-16 SE 99-2066

(22)ANSØGNINGSDATO:

2000-05-15

Klasse 25**Building units and construction elements**

(21)MA 2000 00530

(54)Et loftelement

(71)ANSØGER(E):

Norsk Hydro ASA, N-0240 Oslo, Norge

(30)PRIORITET:

1999-09-01 NO 19990583

(22)ANSØGNINGSDATO:

2000-03-01

Klasse 26**Lighting apparatus**

(21)MA 2000 00521

(54)En nøglering med lys; En nøglering med lys

(71)ANSØGER(E):

Pollyflame International B.V., 4, De Lasso, NL-2371 GV Roelofarendsveen, Holland

(30)PRIORITET:

1999-11-17 WO DM/049 832

(22)ANSØGNINGSDATO:

2000-05-10

Registrerede mønstre

(11) Ansøgningsnummer	(44) Bekendtgjort i Reg. Tid. nr.	(11) Registreringsnummer	(15) Registreringsdato	(18) Registreringen er gyldig til
MA 1999 00102		MR 2000 00701	20000529	20040129
MA 1999 00607		MR 2000 00668	20000529	20040531
MA 1999 00653		MR 2000 00669	20000529	20040609
MA 1999 00789		MR 2000 00670	20000529	20040628
MA 1999 00911		MR 2000 00671	20000529	20040804
MA 1999 01074		MR 2000 00672	20000529	20040914
MA 1999 01075		MR 2000 00673	20000529	20040914
MA 1999 01078		MR 2000 00674	20000529	20040915
MA 1999 01089		MR 2000 00675	20000529	20040916
MA 1999 01111		MR 2000 00676	20000529	20040920
MA 1999 01113		MR 2000 00677	20000529	20040920
MA 1999 01114		MR 2000 00678	20000529	20040921
MA 1999 01115		MR 2000 00679	20000529	20040921
MA 1999 01118		MR 2000 00680	20000529	20040921
MA 1999 01119		MR 2000 00681	20000529	20040921
MA 1999 01173		MR 2000 00682	20000529	20041005
MA 1999 01176		MR 2000 00683	20000529	20041005
MA 1999 01178		MR 2000 00684	20000529	20041005
MA 1999 01180		MR 2000 00685	20000529	20041005
MA 1999 01305		MR 2000 00686	20000529	20041105
MA 1999 01328		MR 2000 00687	20000529	20041112
MA 1999 01334		MR 2000 00688	20000529	20041116
MA 1999 01367		MR 2000 00689	20000529	20041124
MA 1999 01393		MR 2000 00690	20000529	20041202
MA 1999 01404		MR 2000 00691	20000529	20041206
MA 1999 01468		MR 2000 00692	20000529	20041221
MA 1999 01483		MR 2000 00693	20000529	20041222
MA 1999 01495		MR 2000 00694	20000529	20041228
MA 2000 00022		MR 2000 00695	20000529	20050112
MA 2000 00028		MR 2000 00696	20000529	20040914
MA 2000 00090		MR 2000 00697	20000529	20050131
MA 2000 00103		MR 2000 00698	20000529	20050201
MA 2000 00104		MR 2000 00699	20000529	20050201
MA 2000 00105		MR 2000 00700	20000529	20050201

Henlagte, afslåede eller tilbagetagne mønsteransøgninger

Henlagte, afslåede eller tilbagetagne mønsteransøgninger, som er offentligt tilgængelige

(21) Ansøgningsnummer	(44) Bekendtgjort i Tidende nr.	(43) Offentliggjort i tidende
(21) MA 2000 00500	(44)	(43) 22, 2000

Fornyelse af mønsterregistreringer

Fornyelse af registreringer foretaget i medfør af lov om mønstre nr. 218 af 27. maj 1970

(11) Registreringsnummer

(18) Gyldig til

MR 1991 00573	20050514
MR 1991 00935	20050516
MR 1995 01267	20041226
MR 1991 01007	20050727
MR 1995 01260	20041209
MR 1995 01261	20041209
MR 1996 00202	20050110
MR 1996 00607	20050204

Udslettelser af registreringer

Udslettelser af registreringer foretaget i medfør af lov om mønstre nr. 218 af 27. maj 1970

(11)MR 1991 00988



**Patent- og
Varemærkestyrelsen**
Erhvervsministeriet

Helgeshøj Allé 81
2630 Taastrup

Tlf. 4350 8000
Fax 4350 8001
E-post pvs@dkpto.dk
www.dkpto.dk

Pr. 1. marts 2000

Patenter
Supplerende beskyttelsescertifikater
Brugsmodeller
Mønstre (design)
Chips (halvledertopografier)
Vare- og fællesmærker
Skorstensmærker og kontorflag
Kommunevåbener og -segl
Publikationer
Erhvervsservice
Kopiservice
Kurser og foredrag

Prisliste vedrørende internationale ansøgninger (PCT) og europæiske patentansøgninger (EPK) samt vedrørende ansøgninger om international varemærkeregistrering og EU-varemærkeregistrering kan fås ved henvendelse til Patent- og Varemærkestyrelsen.

PRISLISTE

(12.1-03/00) Udgivet 15. feb. 2000

Patenter

	kr.
1. Ansøgningsgebyr	
a. Grundgebyr	3000,00
b. Tillægsgebyr for hvert patentkrav ud over 10	300,00
2. Gebyr for nyhedsundersøgelse af international type (PL §9)	
I Når den svenske patentmyndighed er nyhedsundersøgende:	
a. Grundgebyr	7090,00
b. Tillægsgebyr for hvert krav ud over 10	115,00
c. Ekspeditionsgebyr	500,00
II Når Den Europæiske Patentmyndighed er nyhedsundersøgende:	
a. Grundgebyr	
1. For en prioritetsgivende ansøgning	7090,00
2. I alle andre tilfælde	11120,00
b. Ekspeditionsgebyr	500,00
3. Gebyr for senere indlevering af dansk oversættelse af international ansøgning	1100,00
4. Genoptagelsesgebyr	700,00
5. Patentmeddelelsesgebyr	
a. Grundgebyr	2850,00
b. Tillægsgebyr for hver side ud over 35 sider	80,00
c. Tillægsgebyr for hvert patentkrav, for hvilket der ikke er betalt ansøgningsgebyr	300,00
6. Gebyr for publicering af oversættelser af europæiske patentskrifter	
a. Grundgebyr	2250,00
b. Tillægsgebyr for hver side ud over 35 sider	80,00
7. Gebyr for publicering af ændrede danske patentskrifter	
a. Grundgebyr	2850,00
b. Tillægsgebyr for hver side ud over 35 sider	80,00
8. Gebyr for publicering af ændrede oversættelser af europæiske patentskrifter	
a. Grundgebyr	2250,00
b. Tillægsgebyr for hver side ud over 35 sider	80,00
9. Genoprettelsesgebyr	3000,00
10. Årsgebyrer	
1. gebyrår	500,00
2. gebyrår	500,00
3. gebyrår	500,00
4. gebyrår	1100,00
5. gebyrår	1250,00
6. gebyrår	1400,00
7. gebyrår	1600,00
8. gebyrår	1800,00
9. gebyrår	2050,00
10. gebyrår	2300,00
11. gebyrår	2550,00
12. gebyrår	2800,00
13. gebyrår	3050,00
14. gebyrår	3300,00
15. gebyrår	3600,00
16. gebyrår	3900,00
17. gebyrår	4200,00
18. gebyrår	4500,00
19. gebyrår	4800,00
20. gebyrår	5100,00
Årsgebyrer, der betales senere end forfaldsdag, forhøjes med 20%. Gebyret skal være betalt inden 6 måneder efter forfaldsdagen.	
11. Gebyr for fremsættelse af indsigelse	2000,00
12. Gebyr for administrativ omprøvnig	7000,00
13. Klagegebyr	8000,00

Ovennævnte priser skal ikke tillægges moms

Supplerende beskyttelsescertifikater

	kr.
1. Ansøgningsgebyr	3000,00
2. Genoptagelsesgebyr	600,00
3. Genoprettelsesgebyr	3000,00
4. Årsgebyr pr. påbegyndt gebyrår	5100,00
Årsgebyrer, der betales senere end forfaldsdag, forhøjes med 20%. Gebyret skal være betalt inden 6 måneder efter forfaldsdagen.	
5. Gebyr for administrativ omprøvnig	1500,00
Der skal betales et gebyr på 7000 kr. for eventuel omprøvnig af grundpatentet	
6. Klagegebyr	4000,00

Ovennævnte priser skal ikke tillægges moms

Brugsmodeller

	kr.
1. Ansøgningsgebyr	2000,00
2. Gebyr for senere indlevering af dansk oversættelse af international ansøgning	1100,00
3. Genoptagelsesgebyr	400,00
4. Fornyelsesgebyrer	
For 1. periode	2000,00
For 2. periode	3000,00
Fornyelsesgebyrer, der betales efter udløbet af den pågældende registreringsperiode, forhøjes med 20%.	
5. Gebyr for prøvning før eller efter registrering	4000,00
6. Gebyr for behandling af anmodning om udslettelse	2000,00
7. Gebyr for bekendtgørelse af ændret registrering og publicering af ændret formulering	1100,00
8. Klagegebyr	5000,00

Ovennævnte priser skal ikke tillægges moms

Chips (halvledertopografier)

	kr.
1. Ansøgningsgebyr	1500,00
2. Gebyr for behandling af anmodning af overførelse af ansøgning om registrering	1000,00
3. Klagegebyr	4000,00

Ovennævnte priser skal ikke tillægges moms

Mønstre (design)

1. Ansøgningsgebyr	kr. 1300,00
--------------------	-------------

Tillægsgebyrer:

a. Ved samregistrering for hvert mønster ud over det første	800,00
b. For bekendtgørelse af hver afbildning ud over den første	400,00

2. Genoptagelsesgebyr	200,00
-----------------------	--------

3. Fornyelsesgebyr	2200,00
--------------------	---------

Tillægsgebyr ved fornyelse:

Ved samregistrering for hvert mønster ud over det første	1100,00
--	---------

Fornyelsesgebyrer inkl. tillægsgebyr, der betales efter udløbet af den pågældende registreringsperiode, forhøjes med 20%.

4. Klagegebyr	4000,00
---------------	---------

Ovennævnte priser skal ikke tillægges moms

Vare- og fællesmærker

1. Ansøgningsgebyr	kr.
--------------------	-----

a. Grundgebyr	2350,00
b. Tillægsgebyr for hver klasse ud over 3	600,00

Der er i alt 42 klasser

2. Gebyr for videreførelse af Madrid-Protokol-registrering som dansk vare- eller fællesmærke-ansøgning	1500,00
--	---------

3. Fornyelsesgebyr	
a. Grundgebyr	2800,00
b. Tillægsgebyr for hver klasse ud over 3	600,00

Fornyelsesgebyrer inkl. tillægsgebyr, der betales efter udløbet af den pågældende registreringsperiode, forhøjes med 20%.

4. Gebyr for anmodning om deling af en ansøgning eller en registrering for hver udskilt ansøgning eller registrering	2000,00
--	---------

5. Gebyr for fremsættelse af indsigelse	2500,00
---	---------

6. Gebyr for administrativ ophævelse	2500,00
--------------------------------------	---------

7. Klagegebyr	4000,00
---------------	---------

8. Gebyr for underretning til indehaver af varemærkerettighed	
Årligt gebyr	1400,00

Ovennævnte priser skal ikke tillægges moms

Skorstensmærker og kontorflag

1. Ansøgningsgebyr	kr. 2000,00
--------------------	-------------

Ovennævnte pris skal ikke tillægges moms

Kommunevåbener og -segl

1. Ansøgningsgebyr	kr. 2000,00
--------------------	-------------

Ovennævnte pris skal ikke tillægges moms

Publikationer

1. Årsabonnement	kr.
------------------	-----

a. Dansk Patenttidende	1000,00
b. Patentskrifter	
– på papir	8000,00
– på CD-ROM (SPACE-DK)	5000,00
c. Dansk Patentregister	400,00
d. Sammendrag af almindeligt tilgængelige danske patentansøgninger	
– Alle sektioner	8000,00
– sektion A	1600,00
– sektion B	1600,00
– sektion C07 + C12	1600,00
– sektion C, resten	900,00
– sektion D	500,00
– sektion E	900,00
– sektion F	900,00
– sektion G	900,00
– sektion H	900,00
e. Oversættelser af EP-skrifter	8000,00
f. Dansk Brugsmodeltidende	600,00
g. Brugsmodelskrifter	8000,00
h. Dansk Varemærketidende	1000,00
i. Dansk Varemærkeregister	200,00
j. Varemærke-særtidende med §13-afslag	100,00
k. Varemærkeindsigelsestidende	200,00
l. Nye danske varemærkeansøgninger, ugeliste	450,00
m. Dansk Mønstertidende	600,00
n. Dansk Mønsterregister	200,00
o. Patenthåndbog, ved tegning af abonnement	500,00
– løssblade hertil, pr. side	10,00
p. Brugsmodelhåndbog, ved tegning af abonnement	500,00
– løssblade hertil, pr. side	10,00
q. Ankenævnskendelser	
– alle kendelser	4200,00
– kendelser/patent- og brugsmodelområdet	2000,00
– kendelser/vare- og fællesmærkeområdet	2000,00
– kendelser/mønster- og chipsområdet	400,00

Abonnementer tillægges porto

2. Løssalg	
a. Dansk Patenttidende	40,00
b. Dansk Patentregister	400,00
c. Sammendrag af alm. tilgængelige patentansøgninger	30,00
d. Dansk Varemærketidende	40,00
e. Dansk Varemærkeregister	200,00
f. Varemærke-særtidende med §13-afslag	100,00
g. Varemærkeindsigelsestidende	200,00
h. Varemærkeindsigelsestidende, udk. 1995	300,00
i. Dansk Mønstertidende	40,00
j. Dansk Mønsterregister	200,00
k. Dansk Brugsmodeltidende	40,00
l. Sammendrag af alm. tilgængelige brugsmodelansøgninger	30,00
m. Fremlæggelses- og patentskrifter på CD-ROM (SPACE-DK)	
– 1993-1999, pr. årgang	5000,00
– 1990-1992, pr. årgang	2000,00

Ovennævnte priser skal ikke tillægges moms

Fremlæggelses-, patent- og brugsmodelskrifter samt oversættelser af EP-skrifter leveres til gældende kopipris

3. Love og bekendtgørelser	
vedr. industriel ejendomsret	12,00-33,00

4. Andre publikationer	
a. Varemærkeklassifikation	
– alfabetisk liste	500,00
– klassedelt liste	400,00
b. Mønsterklassifikation	35,00
– ændringer og tilføjelser hertil	15,00

5. "Fra væsen til virksomhed", Danske patenter gennem 100 år (fås på dansk og engelsk), inkl. moms	195,00
--	--------

Ovennævnte priser tillægges moms, hvis andet ikke er angivet

Erhvervsservice

1. Timepris*	kr. 850,00
2. Løbende overvågninger	
a. Overvågning af ansøgninger Overvågning af dansk patent-, brugsmode-, mønster- eller varemærkeansøgning sammensættes af: Pris pr. år	1500,00
Pris pr. meddelelse	375,00
b. Øvrige overvågninger beregnes efter timepris Hertil skal lægges evt. online-udgifter	
3. Navneundersøgelser*	
a. International undersøgelse af patentrettigheder i 1-2 navne inkl. op til 40 referencer	2500,00
Yderligere referencer, pr. reference	16,00
Yderligere navne, pr. navn	750,00
b. Undersøgelse af patent- og brugsmode-, mønsterrettigheder med gyldighed for Danmark i 1-2 navne	1800,00
Yderligere navne, pr. navn	375,00
c. Øvrige navneundersøgelser beregnes efter timepris Hertil skal lægges evt. online-udgifter	
4. Patentfamilieundersøgelser og statusundersøgelser*	
a. Patentfamilieundersøgelse	1000,00
b. Patentfamilieundersøgelse, inkl. status	2000,00
c. Statusundersøgelse af udenlandske rettigheder Første nummer	750,00
Pr. følgende nummer	375,00
d. Statusundersøgelse af danske rettigheder, pr. nummer	375,00
e. Øvrige undersøgelser beregnes efter timepris Hertil skal lægges evt. online-udgifter	
5. Kollisionsundersøgelser af varemærker, inkl. 3 klasser*	
Yderligere klasser, pr. 10 klasser	2400,00
500,00	
6. Skanning af varemærker*	
a. Første klasse	500,00
b. Yderligere klasser, pr. klasse	200,00
c. Skanning af alle 42 klasser	3000,00
7. LOGO-skanning* , inkl. op til 25 referencer	2100,00
Yderligere referencer, pr. 25 referencer	500,00
8. Varemærkedatabase*	
a. Første klasse	3000,00
b. Yderligere klasser - op til 4, pr. klasse	1500,00
9. Skanning af varemærker ansøgt eller registreret i udlandet*	
a. Første klasse for 1-2 lande	1000,00
b. Følgende lande, pr. land	500,00
c. Følgende klasser, pr. klasse	200,00
10. Pris for levering pr. telefax	75,00

* Hastelevering kan aftales mod pristillæg.

Ovennævnte priser tillægges moms

Kopiservice

1. Fotokopier af patent- og brugsmodepublikationer	kr.
a. Ekspedition	30,00
b. Kopipris, pr. side	3,25
Dog minimum 30 kr. pr. publikation (svarende til 9 sider)	
2. Fotokopier, taget på læsesalen ved kontant betaling, pr. side, inkl. moms	3,00
3. Udenlandske patentpublikationer, der ikke findes i egne samlinger	
I ved hjemtagning fra udlandet:	
a. Pris for hjemtagning	100,00
b. Pris pr. publikation	100,00
Hjemtagning af sagsakter fra USA og patentpublikationer og sagsakter fra Sydafrika: Pris efter aftale.	
II ved levering af tilsvarende publikation fra egne samlinger:	
a. Identifikation	100,00
b. Kopipris (3,25 kr. pr. side)	
4. Engelsksprogede sammendrag, der ikke findes i egne samlinger , pr. sammendrag	50,00
5. Tidsskriftsartikler o.l., der ikke findes i egne samlinger	
a. Pris for hjemtagning	100,00
b. Pris pr. artikel	100,00
6. Aktindsigt i europæiske patenter og patentansøgninger	
a. Ekspedition (inkl. EPO-gebyr)	315,00
b. Kopier	
– ved tilsendelse, pr. side	3,25
– ved afhentning, pr. side	2,50
– ved afhentning og kontant betaling, pr. side inkl. moms	3,00
7. Databaseudskrift vedr. en varemærkerettilighed	50,00
Ovennævnte priser tillægges moms, hvis andet ikke er angivet	
8. Bekræftet kopi af en patent-, brugsmode-, mønster- eller varemærkeansøgning	300,00
Hertil skal lægges kopiprisen	
9. Bekræftet udskrift af patent-, certifikat-, brugsmode-, topografi-, mønster- eller varemærkesagsregistret	300,00
10. Bekræftet udskrift af registret over kommunevåbener og -segl eller registret over skorstensmærker og kontorflag ..	200,00
11. Udskrift af patent-, certifikat-, brugsmode-, topografi-, mønster- eller varemærkesagsregistret, registret over kommunevåbener og -segl eller registret over skorstensmærker og kontorflag	50,00
Ovennævnte priser skal ikke tillægges moms	
12. Priser for levering	
a. Levering pr. telefax	75,00
b. Ekspreslevering pr. telefax	275,00
c. Ekspreslevering pr. post	200,00
Hertil lægges porto	
Ovennævnte priser tillægges moms	

Kurser og foredrag

1. Kurser	kr.
Priser på åbne og virksomhedsinterne kurser fås ved direkte henvendelse til KursusCentret	
2. Foredrag*	
Første time	2000,00
Følgende timer, pr. time	1500,00
* Særpriser afhængig af deltagerantal og forberedelsestid	
Ovennævnte priser tillægges moms	

(12. 1-03/00) Udgivet 15. feb. 2000

INID-koder

Internationally agreed Numbers for the Identification of Data (INID)

- (11) Serial number of the registration
- (15) Date of the registration
- (17) Expected duration of the registration/renewal
- (18) Expected expiration date of the registration/renewal
- (21) Serial number of the application
- (22) Date of filing of the application
- (23) Exhibition priority data
- (24) Date from which the industrial design right has effect
- (29) Indication of the form in which the industrial design is filed
- (30) Data relating to priority under the Paris Convention
- (43) Date of publication of the industrial design before examination
- (44) Date of publication of the industrial design after examination
- (45) Date of publication of the registered industrial design
- (46) Date of expiration of deferment
- (51) Class and subclass of the Locarno Classification
- (54) Designation of article(s) or product(s) covered by the industrial design or title of the industrial design
- (55) Reproduction of the industrial design (e.g., drawing, photograph) and explanations relating to the reproduction
- (57) Description of characteristic features of the industrial design including indication of colors
- (58) Date of recording of any kind of amendment in the Register
- (62) Serial number(s) and, if available, filing date(s) of application(s), registration(s) or document(s) related by division
- (66) Serial number(s) of application(s) concerning design(s) which is(are) variant(s) of the present one
- (71) Name(s) and address(es) of the applicant
- (72) Name(s) of the creator(s)
- (73) Name(s) and address(es) of the owner(s)
- (74) Name(s) and address(es) of the representative(s)

Domestic Codes for the Identification of Data

- (DL) Data concerning license
- (DP) Data concerning pawning

Internationalt vedtagne Numre til Identifikation af Data (INID)

- Registreringsnummer
- Registreringsdato
- Forventet registreringsperiode/fornyelsesperiode
- Forventet udløbsdato for registrering/fornyelse
- Ansøgningsnummer
- Ansøgningsdato
- Udstillingsprioritetsoplysninger
- Indleveringsdato
- Model indleveret
- Konventionsprioritetsoplysninger
- Dato for offentlig tilgængelighed
- Bekendtgørelsesdato for ansøgningen
- Bekendtgørelsesdato for registreringen
- Udsættelsesdato
- Klasser
- Vareangivelse
- Mønstreet
- Beskrivelse herunder farver
- Dato for tilførsel/udslettelse
- Nummer på hovedansøgning eller udskilt ansøgning
- Beslægtede ansøgninger
- Ansøgners navn og -adresse
- Frembringers navn og -adresse
- Indehavernavn og -adresse
- Fuldmægtignavn og -adresse

Interne koder til identifikation af data

- Licensoplysninger
- Pantoplysninger