



Patent- og
Varemærkestyrelsen
Erhvervsministeriet

Dansk Mønster Tidende

Indholdsfortegnelse

Bekendtgørelse af mønsteransøgninger	623
Offentligt tilgængelige mønsteransøgninger	643
Registrerede mønstre	645
Henlagte, afslåede eller tilbagetagne mønsteransøgninger	646
Fornyelse af mønsterregistreringer	647
Udslettelse af mønsterregistreringer	648
Prisliste	649

Abonnementsprisen for årgangen er 1000,- kr. Abonnement tegnes i Patent- og Varemærkestyrelsen, Helgeshøj Allé 81, 2630 Tåstrup, tlf. 43 50 85 35, Gironr. 4 02 05 53, hvor enkelte numre sælges for en pris af 40 kr.

Ansvarlig for redaktion: Niels Ravn
Trykt hos Patent- og Varemærkestyrelsen

ISSN 0903-8825

Bekendtgørelse af Mønsteransøgninger

Indsigelser mod registreringen skal fremsættes skriftligt i 2 eksemplarer til registreringsmyndigheden inden 2 måneder fra bekendtgørelsesdagen, jfr. lov om mønstre nr 218 af 27. maj 1970, § 18, stk. 2.
 Er det bekendtgjort, at model af mønstret er indleveret, ken dette ses i direktoratet.
 Hvis afbildningen er udført i farver, er dette angivet.
 Er mønstret forbillede for et ornament, er dette angivet.

(21) MA 1998 00305

(54) En dåse

(51)-CI.09 01

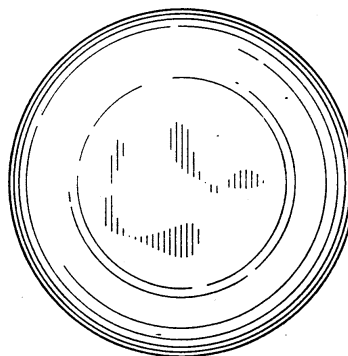
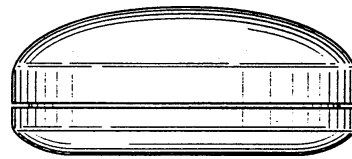
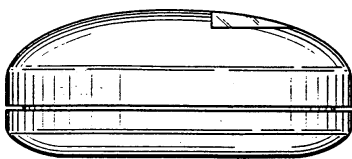
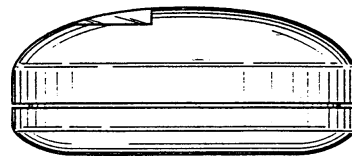
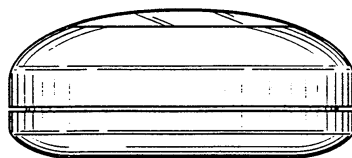
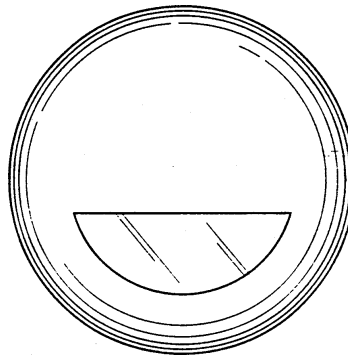
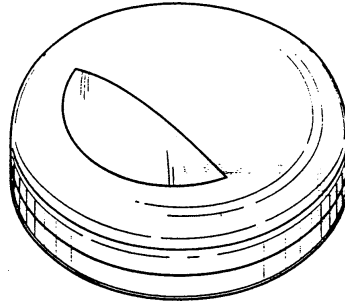

(71)ANSØGER(E):
 (74)FULDMÆGTIG:
 (72)FREMBRINGER(E):
 (30)PRIORITET:
 (22)ANSØGNINGSDATO:
 (29)BEMÆRKNINGER

Revlon Consumer Products Corporation, 625 Madison Avenue, New York, NY 10022, USA
 Budde, Schou & Ostenfeld A/S, Vester Søgade 10, 1601 København V, Danmark
 Garfield Litton, 2 Central Avenue, Glenrock, NJ 07452, USA
 1997-09-19 US 29/076.949
 1998-03-19
 Model

(21) MA 1999 01203

(54) Et the filter

(51)-Cl.07 04



(71)ANSØGER(E):
(72)FREMBRINGER(E):
(22)ANSØGNINGSDATO:
(66)BEMÆRKNINGER

Sand Form, Ydunsgade 8 - 1.sal, 2200 København N, Danmark
Jesper Bjerre Sand, Ydunsgade 8, 1. t.v., 2200 København N, Danmark
1999-10-11
Ansøger har samme dag indleveret MA 1999 01204;MA 1999 01206

(21) MA 1999 01307

(54) En emballage

(51)-Cl.09 03

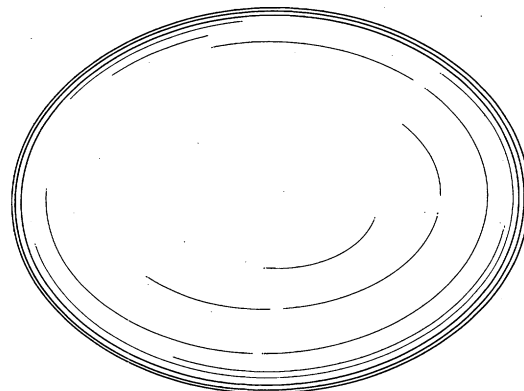
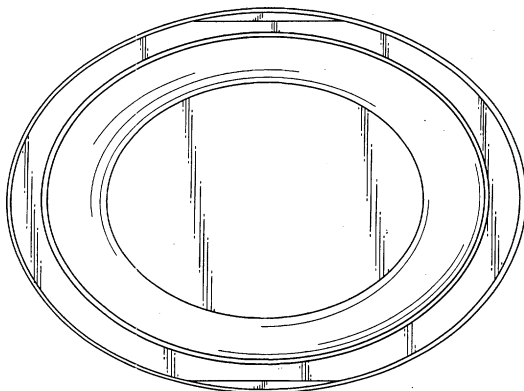
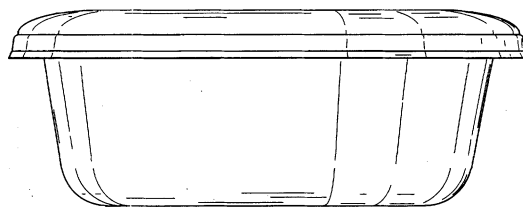

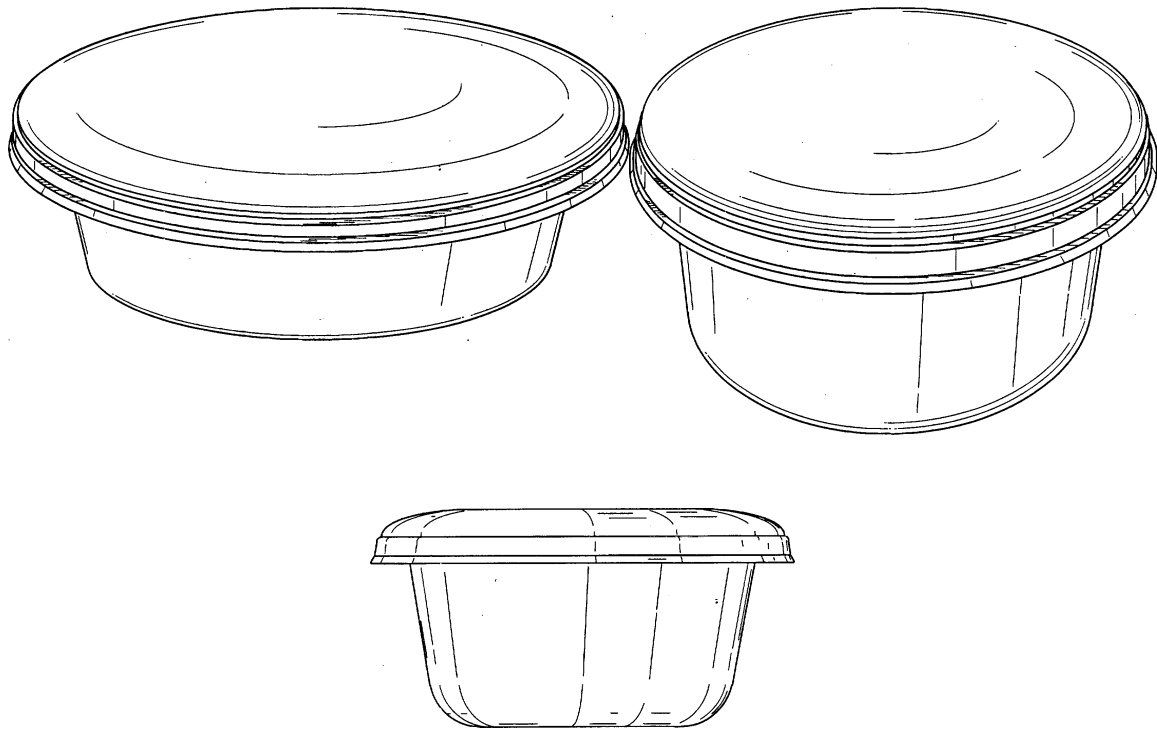

(71)ANSØGER(E):

(74)FULDMÆGTIG:

(72)FREMBRINGER(E):

(30)PRIORITET:

(22)ANSØGNINGSDATO:

Kraft Jacobs Suchard R&D, Inc., Unterbiberger Str. 15, 81737 München, Tyskland

Chas. Hude A/S, H.C. Andersens Boulevard 33, 1553 København V, Danmark

Marcia Baxter, Potsdamer Str. 11, 80802 Munich, Tyskland ; Laurence Lhommel, Max-Low-Sh. 57, 85579

Neuberg, Storbritannien

1999-05-06 DE 49904625.0

1999-11-05

(21) MA 2000 00013

(54) Et gyngestativ

(51)-Cl.21 01

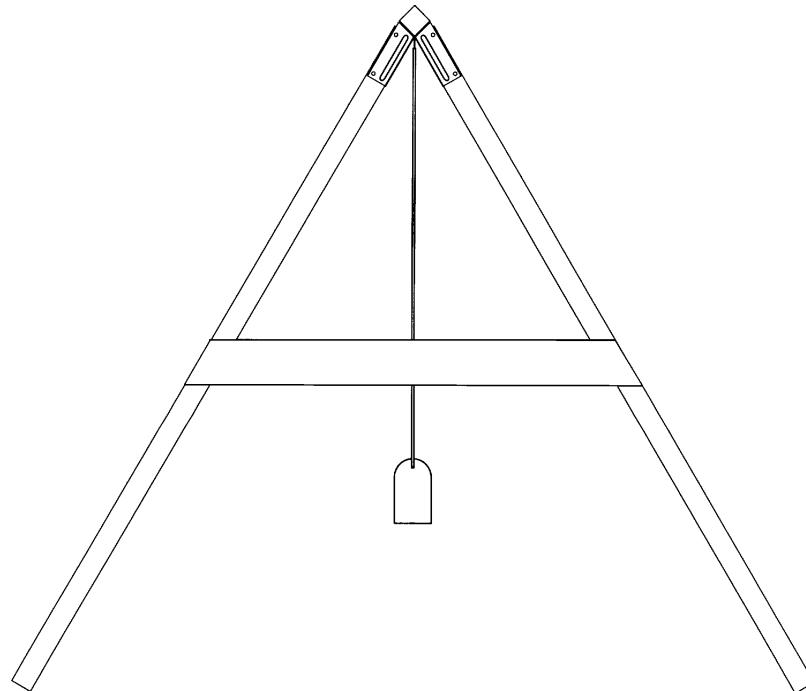
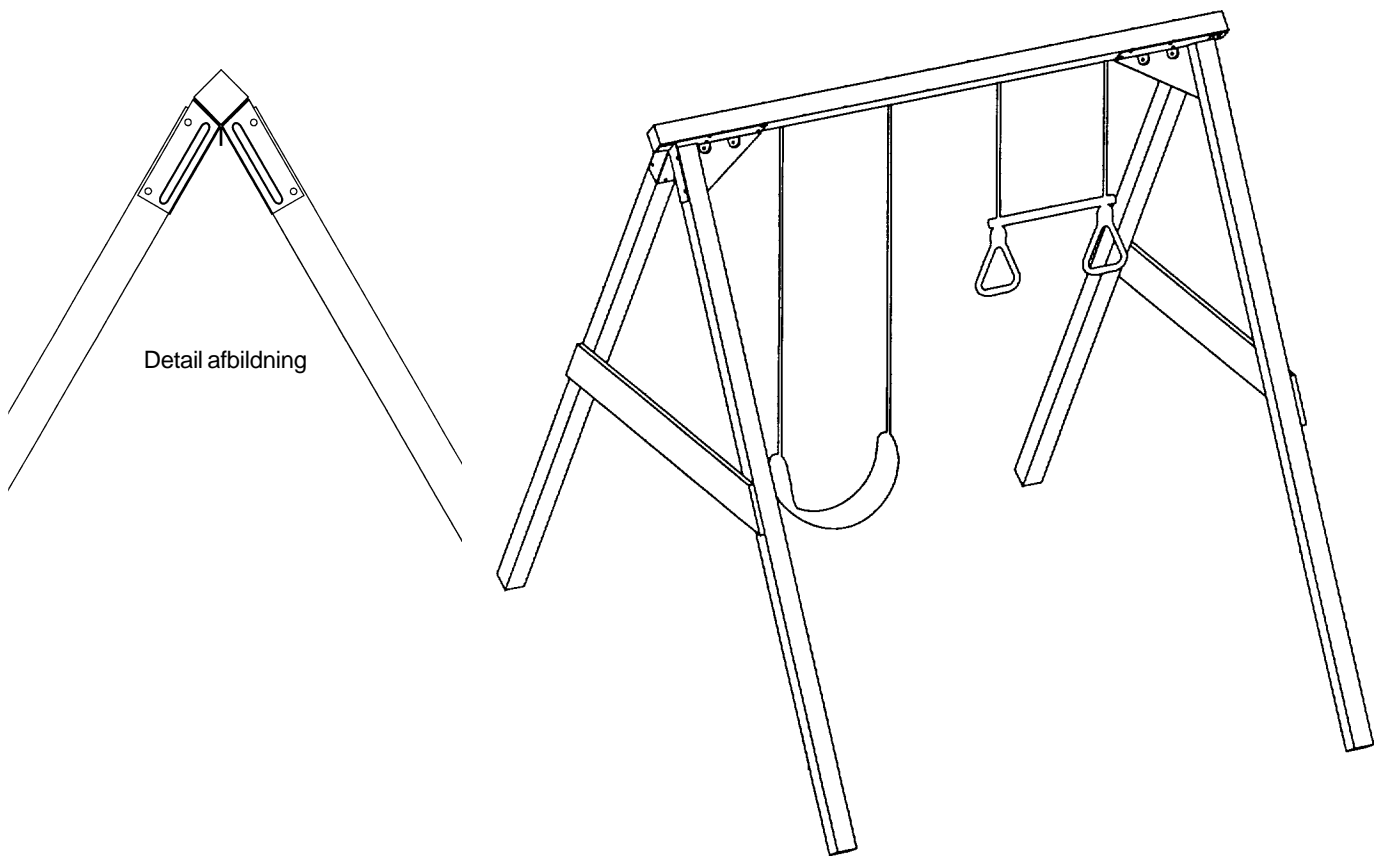

(71)ANSØGER(E):
(74)FULDMÆGTIG:
(72)FREMBRINGER(E):
(30)PRIORITET:
(22)ANSØGNINGSDATO:

Paulus Franciscus Maria Schmit, Koninginneweg 164-HS, NL-1075 EG Amsterdam, Holland
Giersing & Stelling Patentbureau A/S, Teglporten 3, 3460 Birkerød, Danmark
Paulus Franciscus Maria Schmit, Koninginneweg 164-HS, NL-1075 EG Amsterdam, Holland
1999-07-16 BX 75963-00
2000-01-11

(21) MA 2000 00151

(54) En batterioplader

(51)-Cl.13 02

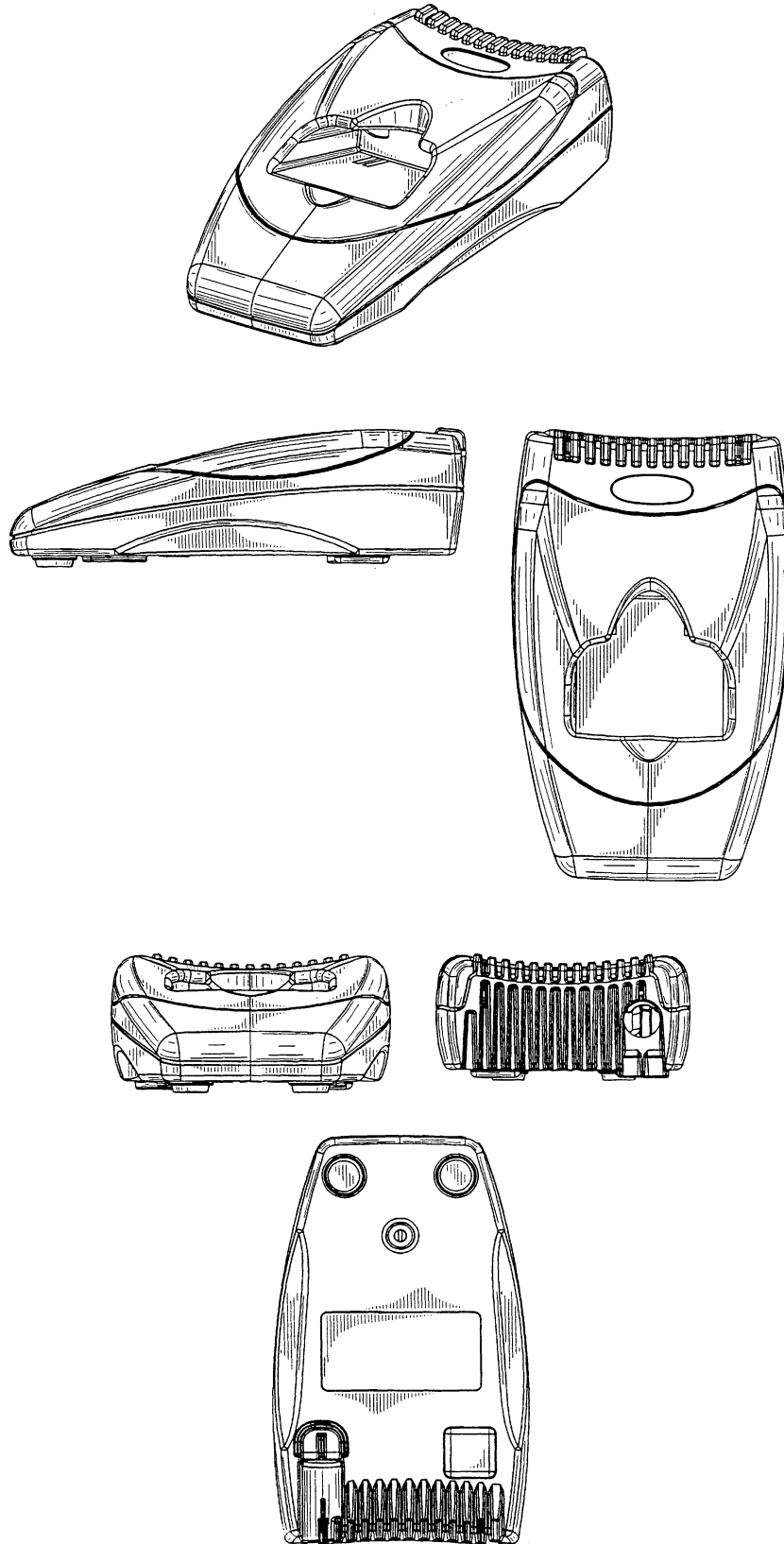

(71)ANSØGER(E):
(74)FULDMÆGTIG:
(72)FREMBRINGER(E):

Advanced Charger Technology, Inc., 680 Engineering Drive, Suite 180, Norcross, Georgia 30092, N, USA
Larsen & Birkeholm A/S, Skandinavisk Patentbureau, Banegårdspladsen 1, 1570 København V, Danmark
Scott Allen Harrington, 781 Delmar Avenue, S.E., Atlanta, Georgia 30312, USA ; Dwight Nelson Blair, 5320
Spike Court, Suwanee, Georgia 30024, USA ; Stephen Wilson Braun, 10310 Amberside Court, Roswell, Georgia
30076, USA ; James Atticus Ferguson, 6825 Ferry Drive, Sandy Springs, Georgia 30328, USA ; Brian Wong
Shui, 2223 Meadowvale Drive, Atlanta, Georgia 30345, USA
(30)PRIORITET: 1999-08-13 US 29/109.389
(22)ANSØGNINGSDATO: 2000-02-10

(21) MA 2000 00207

(54) En pude

(51)-Cl.06 09



(71)ANSØGER(E):
(74)FULDMÆGTIG:
(72)FREMBRINGER(E):
(22)ANSØGNINGSDATO:

Jade B.V., Lübeckstraat 12, 7418 EC Deventer, Holland
Sandel, Løje & Wallberg, Mølle damsvej 10, 3460 Birkerød, Danmark
W. Fikse, Denventer, Holland
2000-02-23

(21) MA 2000 00216

(54) En computer

(51)-Cl.14 02

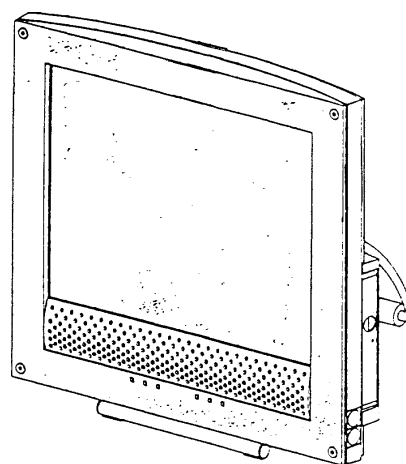
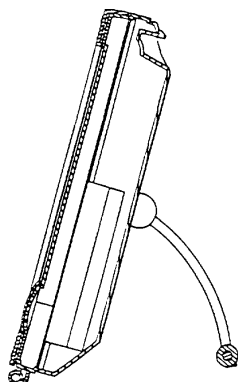
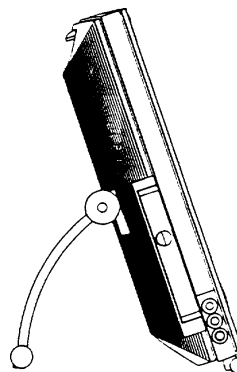
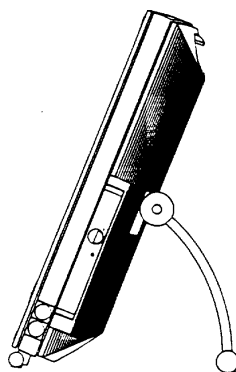
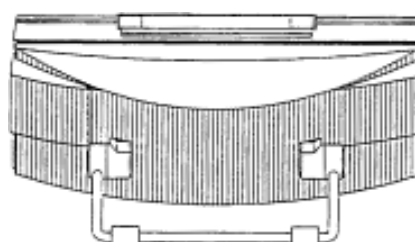
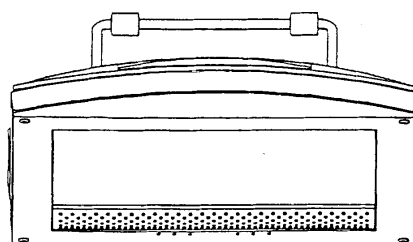
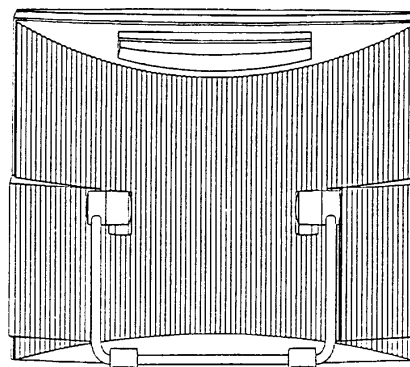
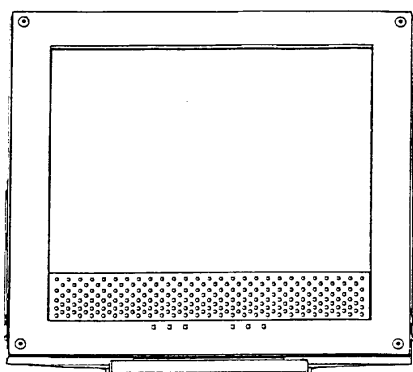

(71)ANSØGER(E):
 (74)FULDMÆGTIG:
 (72)FREMBRINGER(E):
 (30)PRIORITET:
 (22)ANSØGNINGS DATO:

NEC Corporation, 7-1, Shiba 5-chome, Minato-ku, Tokyo, Japan
 Budde, Schou & Ostenfeld A/S, Vester Søgade 10, 1601 København V, Danmark
 Naohisa Ogawa, c/o NEC Gunma, Ltd., 32, Nishiyajima-cho, Ota-shi, Gunma, Japan ; Tomoaki Takuma, c/o NEC Design, Ltd., 20-36, Takanawa 2-chome, Minato-ku, Tokyo, Japan
 1999-08-26 JP 11-22812
 2000-02-25

(21) MA 2000 00218

(54) 1) En forrude 2) venstre forskærm 3) højre forskærm
4) forkofanger 5) kølerhjelms; 6) venstre baglygte
7) højre baglygte 8) venstre forlygte
9) højre forlygte, alle dele til en bil

(51)-Cl.12 16;26 06



Løbenr. 1



Løbenr. 2

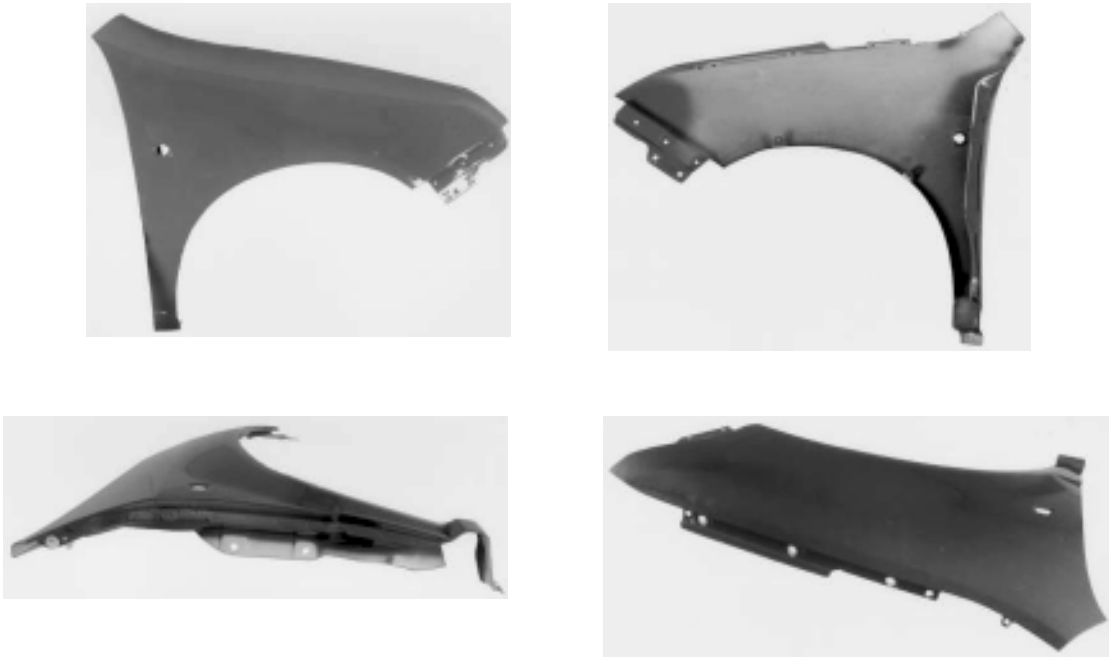

Løbenr. 3



Løbenr. 4

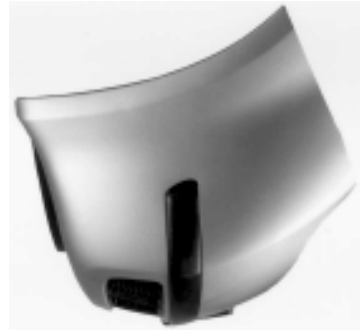
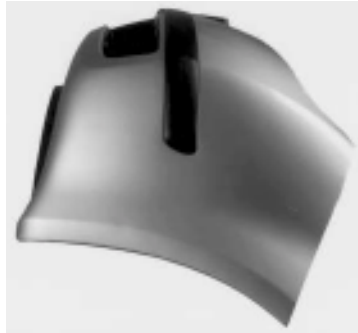

Løbenr. 4

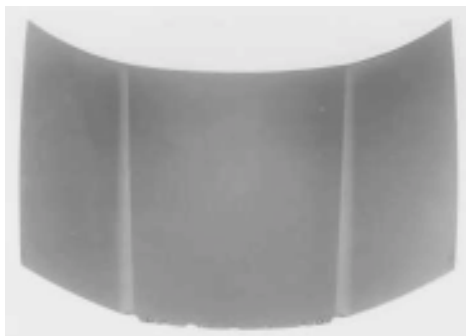

Løbenr. 5

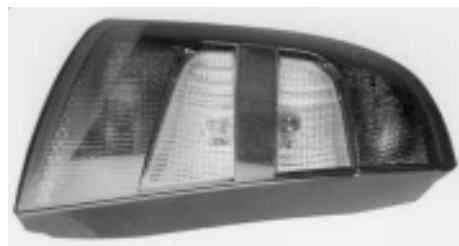

Løbenr. 6



Løbenr.6

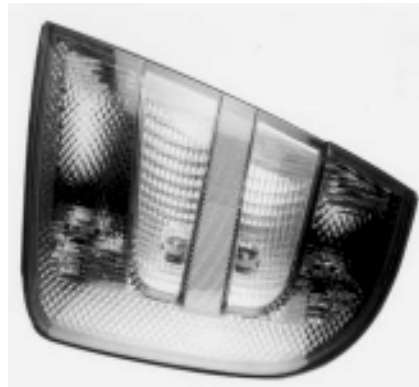

Løbenr.7



Løbenr. 7

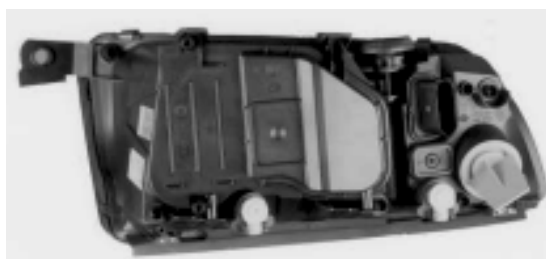
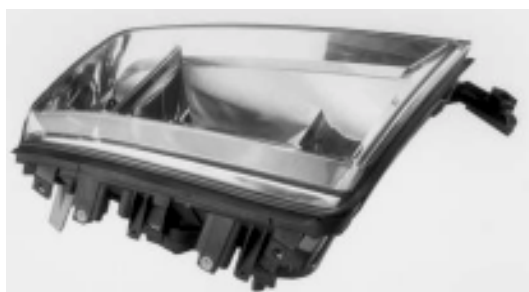

Løbenr. 8



Løbenr. 9

(71)ANSØGER(E):
(74)FULDMÆGTIG:
(72)FREMBRINGER(E):
(30)PRIORITET:
(22)ANSØGNINGSDATO:

Skoda Auto a.s., Václava Klimenta 869, 293 60 Mlada Boleslav, Tjekkiet
Hofman-Bang A/S, Hans Bekkevolds Allé 7, 2900 Hellerup, Danmark
Dirk van Braeckel, Chorvatská 7, 101 00 Pragh 10, Tjekkiet
1999-08-27 CZ PVZ 1999-31899 (Løbenr. 1-5);1999-08-27 CZ PVZ 1999-31900 (Løbenr. 6-9)
2000-02-25

(21) MA 2000 00238

(54) 1) En trådløs telefon 2) holder dertil

(51)-Cl.14 03

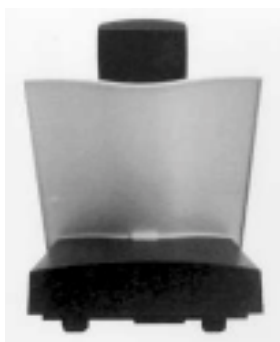

Løbenr. 1

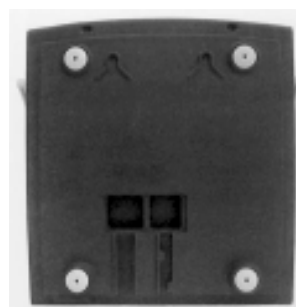
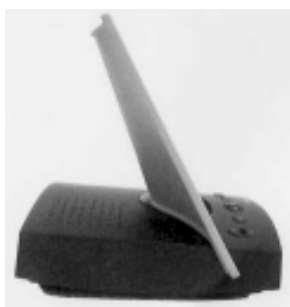
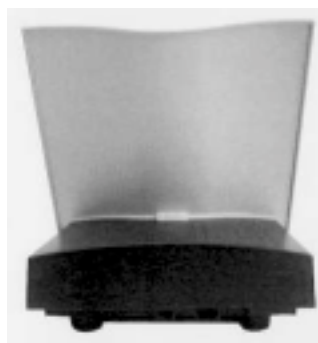

Løbenr. 2

(71)ANSØGER(E):
 (74)FULDMÆGTIG:
 (72)FREMBRINGER(E):

Ascom Business Systems AG, Ziegelmatstrasse 1, 4503 Solothurn, Schweiz
 Larsen & Birkeholm A/S, Skandinavisk Patentbureau, Banegårdspladsen 1, 1570 København V, Danmark
 Martin Iseli, Vereinsweg 18, CH-3012 Bern, Schweiz ; Thomas Maniura, Bielstrasse 15, 4500 Solothurn, Schweiz
 ; Jurjen Jacobs, Herrenweg 9, 4500 Solothurn, Schweiz ; Annina Rodigari, Bändlerstrasse 61, 8802 Kilchberg,
 Schweiz ; Sofia Galbraith, Dammstrasse 3, 4500 Solothurn, Schweiz ; Susanne Schwarz Raacke, Herrenweg
 11, 4500 Solothurn, Schweiz

(30)PRIORITET:
 (22)ANSØGNINGSDATO:
 (66)BEMÆRKNINGER

1999-08-31 WO 1446 491
 2000-02-29
 Ansøger har samme dag indleveret MA 2000 00239;MA 2000 00240

(21) MA 2000 00239

(54) En trådløs telefon

(51)-Cl.14 03



(71)ANSØGER(E):
 (74)FULDMÆGTIG:
 (72)FREMBRINGER(E):

Ascom Business Systems AG, Ziegelmatstrasse 1, 4503 Solothurn, Schweiz
 Larsen & Birkeholm A/S, Skandinavisk Patentbureau, Banegårdspladsen 1, 1570 København V, Danmark
 Martin Iseli, Vereinsweg 18, CH-3012 Bern, Schweiz ; Thomas Maniura, Bielstrasse 15, 4500 Solothurn, Schweiz
 ; Jurjen Jacobs, Herrenweg 9, 4500 Solothurn, Schweiz ; Annina Rodigari, Böldlerstrasse 61, 8802 Kilchberg,
 Schweiz ; Sofia Galbraith, Dammstrasse 3, 4500 Solothurn, Schweiz ; Susanne Schwarz Raacke, Herrenweg
 11, 4500 Solothurn, Schweiz

(30)PRIORITET:
 (22)ANSØGNINGSDATO:
 (66)BEMÆRKNINGER

1999-08-31 WO 1446 491
 2000-02-29
 Ansøger har samme dag indleveret MA 2000 00238;MA 2000 00240

(21) MA 2000 00240

(54) En trådløs telefon

(51)-Cl.14 03



(71)ANSØGER(E):
 (74)FULDMÆGTIG:
 (72)FREMBRINGER(E):

Ascom Business Systems AG, Ziegelmatstrasse 1, 4503 Solothurn, Schweiz
 Larsen & Birkeholm A/S, Skandinavisk Patentbureau, Banegårdspladsen 1, 1570 København V, Danmark
 Martin Iseli, Vereinsweg 18, CH-3012 Bern, Schweiz ; Sofia Galbraith, Dammstrasse 3, 4500 Solothurn, Schweiz
 ; Jurjen Jacobs, Herrenweg 9, 4500 Solothurn, Schweiz ; Thomas Maniura, Bielstrasse 15, 4500 Solothurn,
 Schweiz ; Susanne Schwarz Raacke, Herrenweg 11, 4500 Solothurn, Schweiz ; Annina Rodigari, Böldlerstrasse
 61, 8802 Kilchberg, Schweiz

(30)PRIORITET:
 (22)ANSØGNINGSDATO:
 (66)BEMÆRKNINGER

1999-08-31 WO 1446 491
 2000-02-29
 Ansøger har samme dag indleveret MA 2000 00238;MA 2000 00239

(21) MA 2000 00287

(54) Et udstillings- og salgdisplay

(51)-Cl.20 02



(71)ANSØGER(E):
(74)FULDMÆGTIG:
(72)FREMBRINGER(E):
(22)ANSØGNINGSDATO:

Svanholm v/Jarnved K/S, Svanholm Gods, Svanholm Allé 2, 4050 Skibby, Danmark
Advokat Line Barfod, Skindergade 23, st., 1159 København K, Danmark
Matthias Posthuma, Svanholm Alle 2, 4050 Skibby, Danmark
2000-03-14

(21) MA 2000 00291

(54) Et broanker

(51)-Cl.12 16

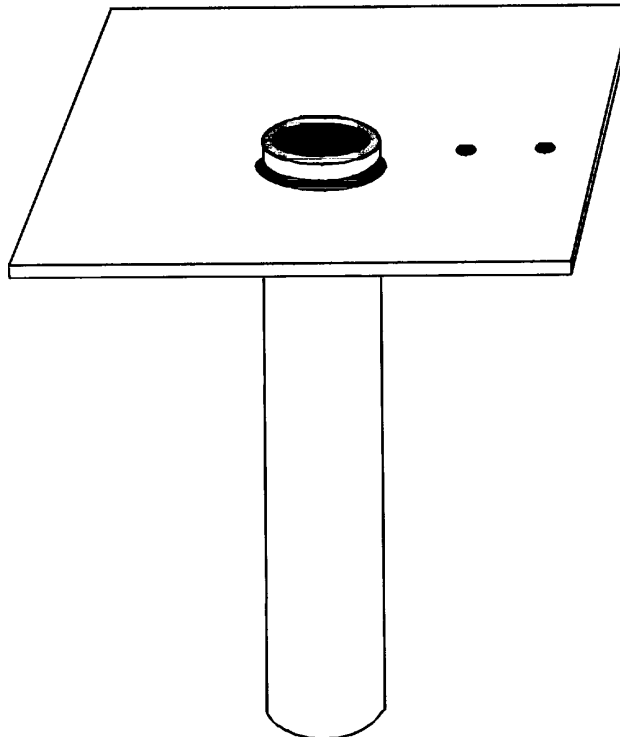

(71)ANSØGER(E):
(72)FREMBRINGER(E):
(22)ANSØGNINGSDATO:

Troels Bekker Østergaard, Fjordvej 22, 6000 Kolding, Danmark
Troels Bekker Østergaard, Fjordvej 22, 6000 Kolding, Danmark
2000-03-15

(21) MA 2000 00340

(54) En snaplås til kabinet til elektroniske komponenter; (51)-Cl.13 03;14 02

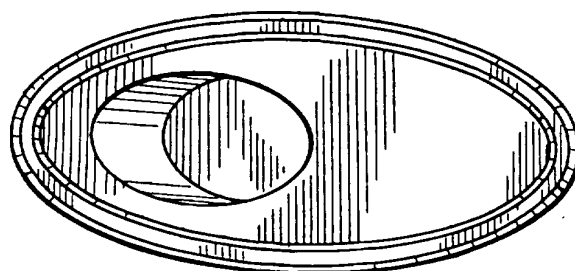
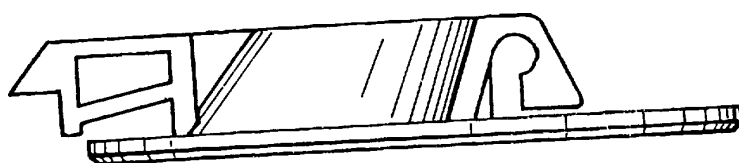
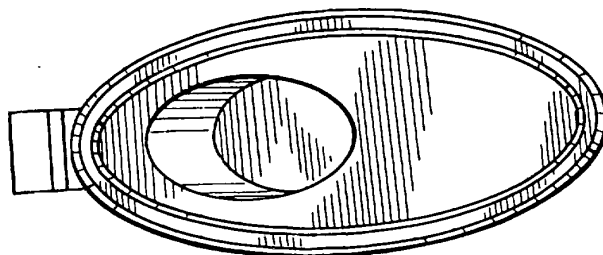
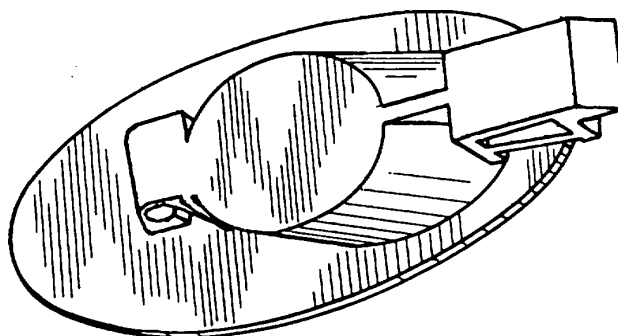
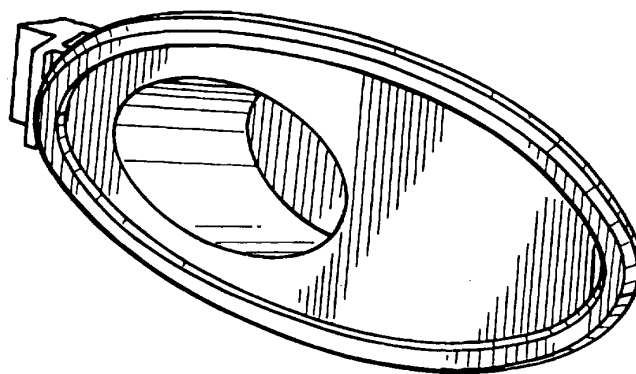

Detail afbildning

(71)ANSØGER(E):
(74)FULDMÆGTIG:
(72)FREMBRINGER(E):
(30)PRIORITET:
(22)ANSØGNINGSDATO:

APW Electronics Limited, Electron Way, Chandlers Ford, Eastleigh, Hampshire SO53 4ZR, Storbritannien
Internationalt Patent-Bureau, Høje Taastrup Boulevard 23, 2630 Taastrup, Danmark
Simon Foster, Derry Vale, Winchester Road, Fait Oak, Eastleigh, Hampshire SO50 7GW, Storbritannien
1999-09-28 GB 2086994
2000-03-27

(21) MA 2000 00450

(54) 1) Et telefon håndsat 2) frontplade dertil;
1) Et telefonhåndsat til legetøj 2) frontplade dertil

(51)-Cl.14 03;21 01

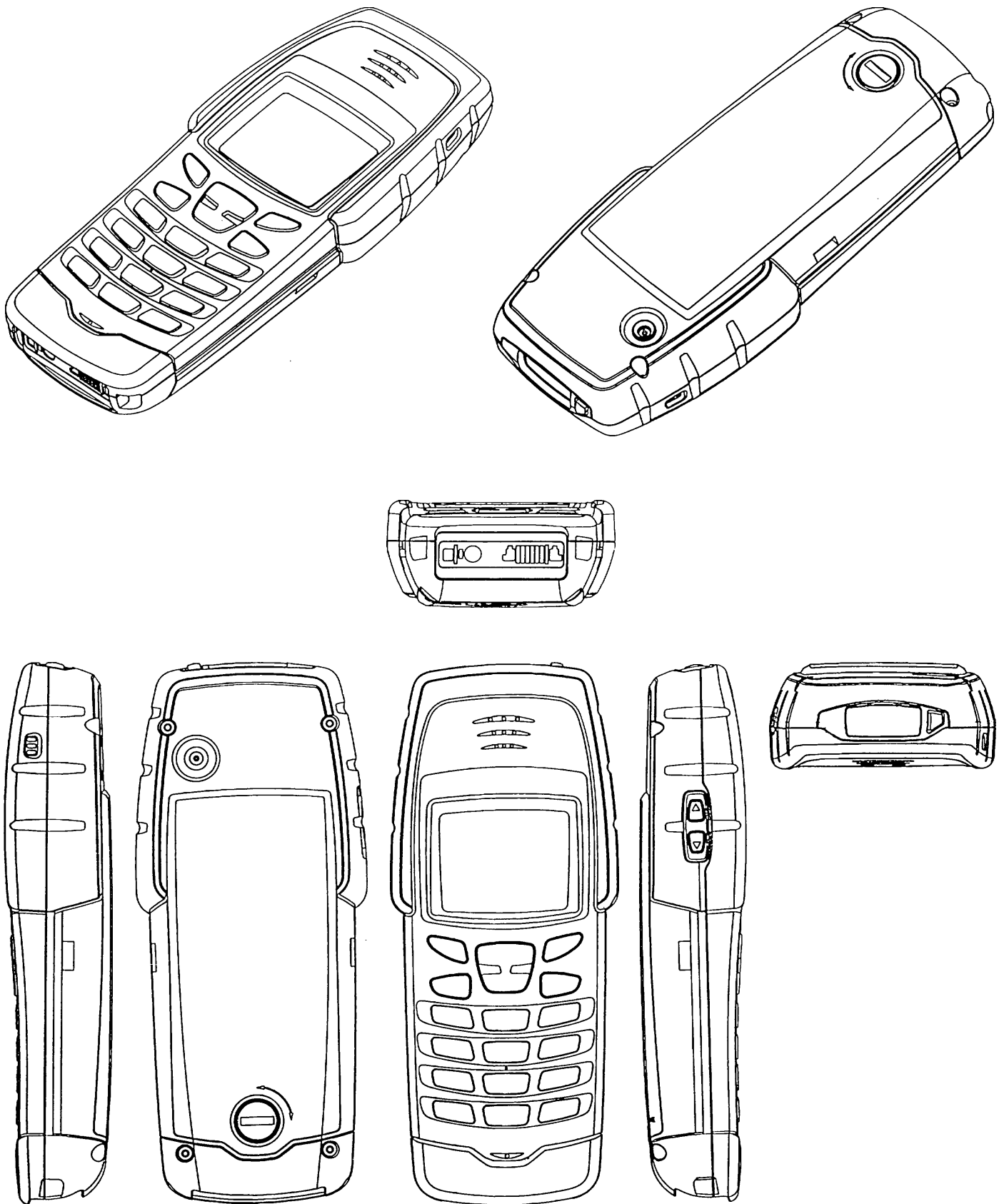

Løbenr. 1

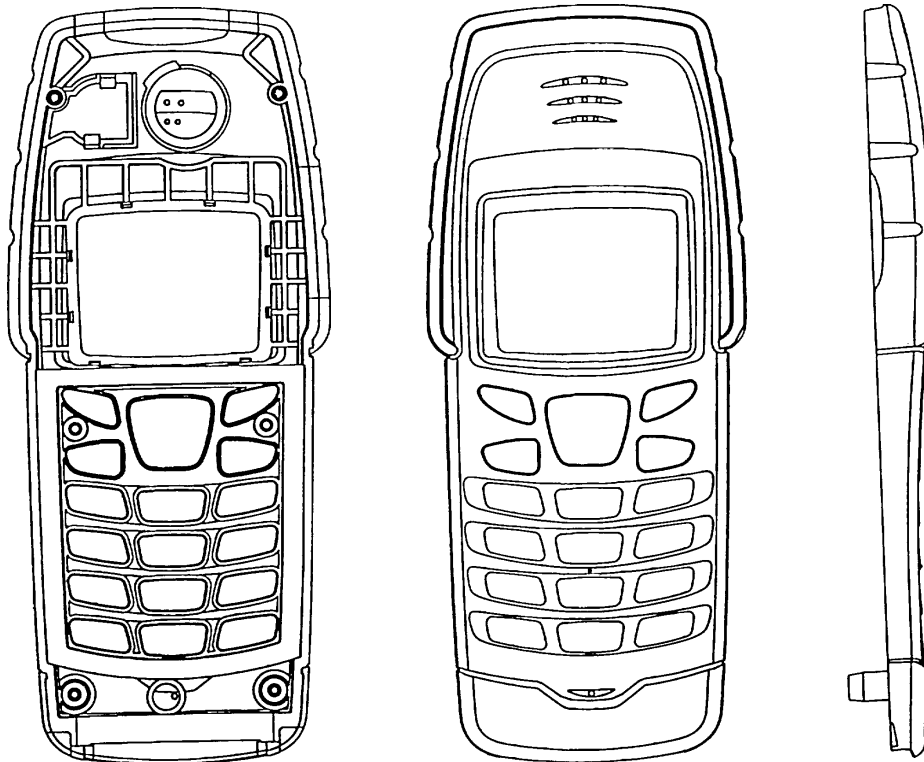
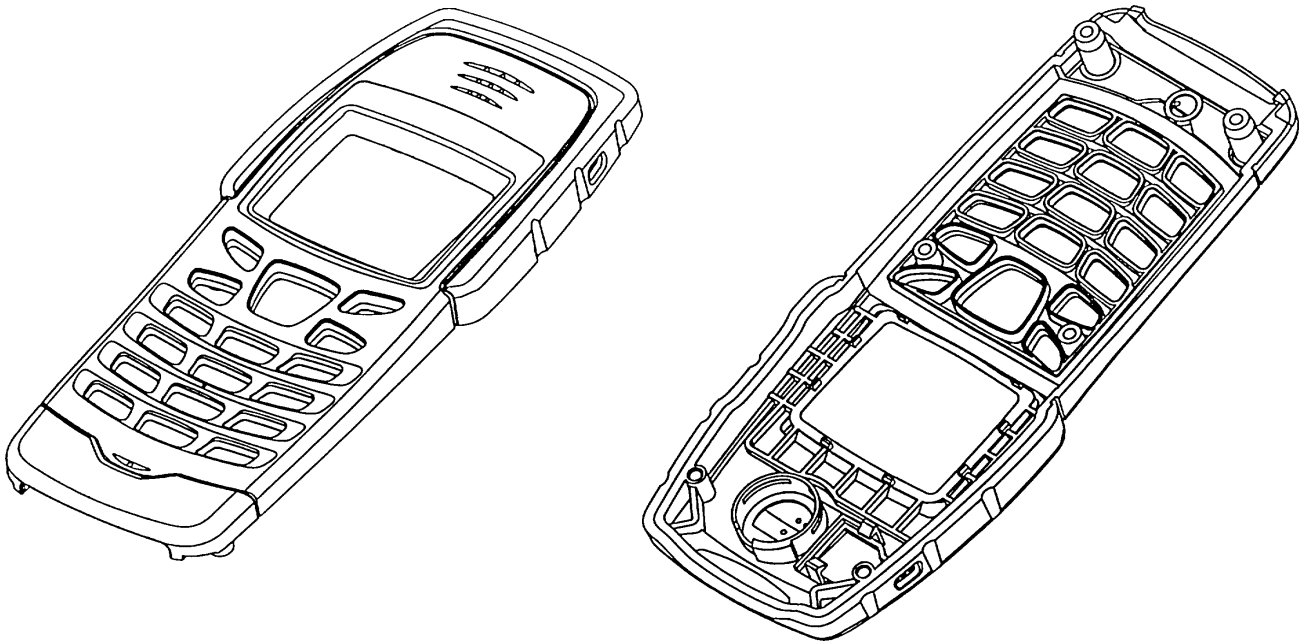

Løbenr. 2

(71)ANSØGER(E):
(74)FULDMÆGTIG:
(72)FREMBRINGER(E):
(30)PRIORITET:
(22)ANSØGNINGSDATO:

Nokia Mobile Phones Ltd., Keilalahdentie 4, 02150 Espoo, Finland
Internationalt Patent-Bureau, Høje Taastrup Boulevard 23, 2630 Taastrup, Danmark
Petteri Kolinen, Isokaari 13 B b 17, FIN-00200 Helsinki, Finland
2000-01-20 FI M20000036
2000-04-13

(21) MA 2000 00462

(54) En automobil

(51)-Cl.12 08

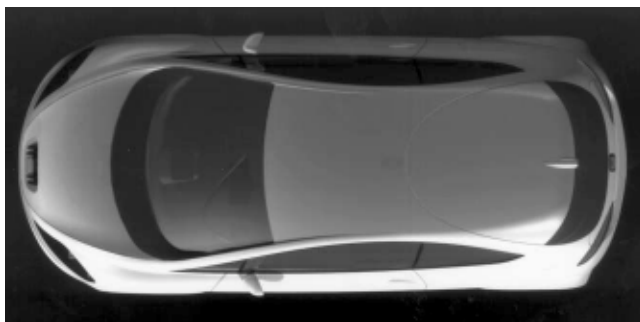
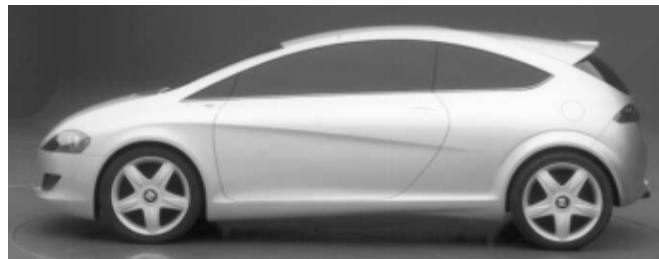

(71)ANSØGER(E):
(74)FULDMÆGTIG:
(72)FREMBRINGER(E):
(30)PRIORITET:
(22)ANSØGNINGSDATO:

SEAT, S.A., Zona Franca Calle 2, No 1, E-08040 Barcelona, Spanien
Patentbureauet, Magnus Jensens Eff., Frederiksborgvej 15, 3520 Farum, Danmark
Valter Maria De Silva, Zone Franca, Calle 2, no. 1, E-08040 Barcelona, Spanien
2000-02-07 ES 147.502
2000-04-18

Offentligt tilgængelige mønsteransøgninger

Akterne i nedenstående ansøgninger er tilgængelige for enhver, jfr. mønsterlovens § 19.

Klasse 02

Articles of clothing and haberdashery

(21)MA 2000 00461
(71)ANSØGER(E):
(30)PRIORITET:
(22)ANSØGNINGSDATO:

(54)Et fodtøj, fodbeklædning
Mait Unt, Pidu 10A, 11612 Tallin, Estland
1999-10-20 EE D1999 00078
2000-04-17

Klasse 06

Furnishing

(21)MA 2000 00460
(71)ANSØGER(E):
(30)PRIORITET:
(22)ANSØGNINGSDATO:

(54)1-8) En møbelserie
DURAVIT AG, 36, Werderstrasse, D-78 132 HORNBERG, Tyskland
1999-10-20 DE 499 09 956.7
2000-04-17

Klasse 07

Household goods, not elsewhere specified

(21)MA 2000 00483
(71)ANSØGER(E):
(30)PRIORITET:
(22)ANSØGNINGSDATO:

(54)1-4) En beholder med låg og aftagelig bund 5) låg dertil 6) bund dertil, alle delene til et sæt
Dart Industries Inc., 14901 S. Orange Blossom Trail, Orlando, Florida 32837, USA
1999-11-01 US 29/113,207;1999-11-01 US 29/113,320;1999-11-01 US 29/113,206
2000-05-01

(21)MA 2000 00484
(71)ANSØGER(E):
(30)PRIORITET:
(22)ANSØGNINGSDATO:

(54)En indikatorindretning til en beholder
Dart Industries Inc., 14901 S. Orange Blossom Trail, Orlando, Florida 32837, USA
1999-11-01 US 29/113,205
2000-05-01

(21)MA 2000 00485
(71)ANSØGER(E):
(30)PRIORITET:
(22)ANSØGNINGSDATO:

(54)1) Et låg med datoindikator 2) del dertil
Dart Industries Inc., 14901 S. Orange Blossom Trail, Orlando, Florida 32837, USA
1999-11-01 US 29/113,312
2000-05-01

Klasse 09

Packages and containers for the transport or handling of goods

(21)MA 2000 00490
(71)ANSØGER(E):
(30)PRIORITET:
(22)ANSØGNINGSDATO:

(54)En flaske.
Schmalbach Lubeca AG, Kaiserswerther Strasse 115, 40880 Ratingen, Tyskland
1999-11-03 WO DM/049874
2000-05-02

(21)MA 2000 00506
(71)ANSØGER(E):
(30)PRIORITET:
(22)ANSØGNINGSDATO:

(54)1) Et sæt plastik ampuler 2) del dertil;1) Et sæt plastik ampuler 2) del dertil
AstraZeneca AB, 151 85 Södertälje, Södertälje, Sverige
1999-11-05 SE 992024
2000-05-05

Klasse 15

Machines, not elsewhere specified

(21)MA 2000 00476
(71)ANSØGER(E):
(30)PRIORITET:
(22)ANSØGNINGSDATO:

(54)En diamantklinge
Sankyo Diamond Industrial Co., Ltd., 1770 Hongo, Ebina-shi, Kanagawa, 243-0417, Japan
1999-11-04 JP 30502/1999
2000-04-26

Klasse 21

Games, toys, tents and sports goods

(21)MA 2000 00472
(71)ANSØGER(E):
(30)PRIORITET:
(22)ANSØGNINGSDATO:

(54)1-2) Legetøjsklodserr til et sæt
Søren Christian Sørensen, P.O. Box 256 North Side Grand Cayman, Caymanøerne
1999-10-22 US 29/112.775
2000-04-19

(21)MA 2000 00477
(71)ANSØGER(E):
(30)PRIORITET:
(22)ANSØGNINGSDATO:

(54)1) En nedslagsmærkegaffel med clips, 2) Nedslagsmærkegaffel dertil
Martin Bato, Potsdamer Strasse 65, 12205 Berlin, Tyskland
1999-10-28 DE 499 10 180.4
2000-04-26

Klasse 23**Fluid distribution equipment, sanitary, heating, ventilation and air- conditioning equipment, solid fuel**

(21)MA 2000 00475
(71)ANSØGER(E):
(30)PRIORITET:
(22)ANSØGNINGSDATO:

(54)Et filterelement
Donaldson Company, Inc., 1400 West 94th Street, P.O Box 1299, Minneapolis, Minnesota 55440-1299, USA
1999-11-05 US 29/133,520
2000-04-26

(21)MA 2000 00505
(71)ANSØGER(E):
(30)PRIORITET:
(22)ANSØGNINGSDATO:

(54)Et toilet
Villeroy & Boch Aktiengesellschaft, Saaruferstrasse 14-18, 66693 Mettlach, Tyskland
1999-11-05 DE 49910270.3
2000-05-04

Klasse 24**Medical and laboratory equipment**

(21)MA 2000 00471
(71)ANSØGER(E):
(30)PRIORITET:
(22)ANSØGNINGSDATO:

(54)En indretning til overførsel af patienter
Innavata Biomed Limited, , The Ziggurat , Grosvenor Road St. Albans AL 3HW, Storbritannien
1999-10-23 GB 2087623
2000-04-25

(21)MA 2000 00506
(71)ANSØGER(E):
(30)PRIORITET:
(22)ANSØGNINGSDATO:

(54)1) Et sæt plastik ampuler 2) del dertil;1) Et sæt plastik ampuler 2) del dertil
AstraZeneca AB, 151 85 Södertälje, Södertälje, Sverige
1999-11-05 SE 992024
2000-05-05

Registrerede mønstre

(11) Ansøgningsnummer	(44) Bekendtgjort i Reg. Tid. nr.	(11) Registreringsnummer	(15) Registreringsdato	(18) Registreringen er gyldig til
MA 1997 00618		MR 2000 00611	20000515	
MA 1998 00991		MR 2000 00612	20000515	20030921
MA 1998 01350		MR 2000 00580	20000515	20031228
MA 1999 00439		MR 2000 00581	20000515	20040421
MA 1999 00644		MR 2000 00582	20000515	20040607
MA 1999 00684		MR 2000 00583	20000515	20040614
MA 1999 00791		MR 2000 00613	20000518	20040628
MA 1999 00815		MR 2000 00584	20000515	20040702
MA 1999 00977		MR 2000 00585	20000515	20040819
MA 1999 01004		MR 2000 00586	20000515	20040825
MA 1999 01027		MR 2000 00587	20000515	20040902
MA 1999 01045		MR 2000 00588	20000515	20040903
MA 1999 01053		MR 2000 00614	20000518	20040907
MA 1999 01056		MR 2000 00615	20000518	20040907
MA 1999 01069		MR 2000 00589	20000515	20040913
MA 1999 01080		MR 2000 00616	20000518	20040916
MA 1999 01090		MR 2000 00590	20000515	20040916
MA 1999 01091		MR 2000 00591	20000515	20040916
MA 1999 01092		MR 2000 00592	20000515	20040916
MA 1999 01093		MR 2000 00593	20000515	20040916
MA 1999 01096		MR 2000 00617	20000518	20040915
MA 1999 01109		MR 2000 00618	20000518	20040917
MA 1999 01191		MR 2000 00619	20000518	20041008
MA 1999 01221		MR 2000 00594	20000515	20041014
MA 1999 01249		MR 2000 00620	20000518	20041025
MA 1999 01275		MR 2000 00595	20000515	20041028
MA 1999 01282		MR 2000 00621	20000518	20041101
MA 1999 01300		MR 2000 00596	20000515	20041103
MA 1999 01308		MR 2000 00597	20000515	20041105
MA 1999 01321		MR 2000 00598	20000515	20041110
MA 1999 01324		MR 2000 00599	20000515	20041111
MA 1999 01325		MR 2000 00600	20000515	20041111
MA 1999 01326		MR 2000 00601	20000515	20041111
MA 1999 01330		MR 2000 00622	20000518	20041112
MA 1999 01332		MR 2000 00623	20000518	20041115
MA 1999 01338		MR 2000 00624	20000518	20041117
MA 1999 01342		MR 2000 00602	20000515	20041118
MA 1999 01344		MR 2000 00625	20000518	20041119
MA 1999 01346		MR 2000 00603	20000515	20041119
MA 1999 01377		MR 2000 00626	20000518	20041125
MA 1999 01395		MR 2000 00627	20000518	20041202
MA 1999 01396		MR 2000 00628	20000518	20041202
MA 1999 01397		MR 2000 00629	20000518	20041202
MA 1999 01405		MR 2000 00630	20000518	20041207
MA 1999 01409		MR 2000 00604	20000515	20041208
MA 1999 01421		MR 2000 00631	20000518	20041210
MA 1999 01422		MR 2000 00632	20000518	20041210
MA 1999 01423		MR 2000 00633	20000518	20041210
MA 1999 01451		MR 2000 00605	20000515	20041220
MA 1999 01466		MR 2000 00606	20000515	20041221
MA 1999 01485		MR 2000 00634	20000518	20041222
MA 1999 01489		MR 2000 00607	20000515	20041223
MA 1999 01499		MR 2000 00635	20000518	20041231
MA 2000 00001		MR 2000 00636	20000518	20050103
MA 2000 00004		MR 2000 00608	20000515	20050106
MA 2000 00006		MR 2000 00637	20000518	20050106
MA 2000 00007		MR 2000 00638	20000518	20050107
MA 2000 00025		MR 2000 00639	20000518	20050113
MA 2000 00032		MR 2000 00640	20000518	20050118
MA 2000 00041		MR 2000 00641	20000518	20050120
MA 2000 00042		MR 2000 00642	20000518	20050121
MA 2000 00044		MR 2000 00609	20000515	20041103
MA 2000 00064		MR 2000 00643	20000518	20050125
MA 2000 00091		MR 2000 00610	20000515	20041119

Henlagte, afslåede eller tilbagetagne mønsteransøgninger

Henlagte, afslåede eller tilbagetagne mønsteransøgninger, som er offentligt tilgængelige

(21) Ansøgningsnummer	(44) Bekendtgjort i Tidende nr.	(43) Offentliggjort i tidende
(21) MA 1999 00689	(44) 22, 1999	(43)
(21) MA 1999 01041	(44)	(43)
(21) MA 1999 01042	(44)	(43)
(21) MA 1999 01174	(44)	(43)

Fornyelse af mønsterregistreringer

Fornyelse af registreringer foretaget i medfør af lov om mønstre nr. 218 af 27. maj 1970

(11) Registreringsnummer	(18) Gyldig til
MR 1995 00697	20040806
MR 1995 00827	20040810
MR 1991 00395	20050222
MR 1991 00635	20050222
MR 1995 01060	20040827
MR 1996 00082	20040816
MR 1995 01146	20040910
MR 1991 00968	20050620
MR 1992 00588	20050528
MR 1991 00883	20050704
MR 1991 01001	20050718
MR 1996 00145	20041104
MR 1995 01193	20041108
MR 1995 01190	20041028
MR 1991 00572	20050514
MR 1991 00759	20050514
MR 1996 00001	20041216
MR 1996 00095	20041201
MR 1991 01188	20050608
MR 1996 00069	20041213
MR 1991 00973	20050625
MR 1996 00269	20041226
MR 1996 00103	20041227
MR 1996 00106	20041227
MR 1996 00148	20041227
MR 1991 00995	20050628
MR 1995 01257	20041206
MR 1996 00071	20041214
MR 1996 00070	20041214
MR 1995 01249	20041130
MR 1995 01241	20041110
MR 1996 00180	20041109
MR 1995 01166	20041103
MR 1996 00181	20041116
MR 1991 00947	20050523

Udslettelser af registreringer

Udslettelser af registreringer foretaget i medfør af lov om mønstre nr. 218 af 27. maj 1970

(11)MR 1994 00601

(11)MR 1994 00399



**Patent- og
Varemærkestyrelsen**
Erhvervsministeriet

Helgeshøj Allé 81
2630 Taastrup

Tlf. 4350 8000
Fax 4350 8001
E-post pvs@dkpto.dk
www.dkpto.dk

Pr. 1. marts 2000

Patenter
Supplerende beskyttelsescertifikater
Brugsmodeller
Mønstre (design)
Chips (halvledertopografier)
Vare- og fællesmærker
Skorstensmærker og kontorflag
Kommunevåbener og -segl
Publikationer
Erhvervsservice
Kopiservice
Kurser og foredrag

Prisliste vedrørende internationale ansøgninger (PCT) og europæiske patentansøgninger (EPK) samt vedrørende ansøgninger om international varemærkeregistriering og EU-varemærkeregistriering kan fås ved henvendelse til Patent- og Varemærkestyrelsen.

PRISLISTE

(12.1-03/00) Udgivet 15. feb. 2000

Patenter

	kr.
1. Ansøgningsgebyr	
a. Grundgebyr	3000,00
b. Tillægsgebyr for hvert patentkrav ud over 10	300,00
2. Gebyrer for nyhedsundersøgelse af international type (PL §9)	
I Når den svenske patentmyndighed er nyhedsundersøgende:	
a. Grundgebyr	7090,00
b. Tillægsgebyr for hvert krav ud over 10	115,00
c. Ekspeditionsgebyr	500,00
II Når Den Europæiske Patentmyndighed er nyhedsundersøgende:	
a. Grundgebyr	
1. For en prioritetsgivende ansøgning	7090,00
2. I alle andre tilfælde	11120,00
b. Ekspeditionsgebyr	500,00
3. Gebyr for senere indlevering af dansk oversættelse af international ansøgning	1100,00
4. Genoptagelsesgebyr	700,00
5. Patentmeddelelsesgebyr	
a. Grundgebyr	2850,00
b. Tillægsgebyr for hver side ud over 35 sider	80,00
c. Tillægsgebyr for hvert patentkrav, for hvilket der ikke er betalt ansøgningsgebyr	300,00
6. Gebyr for publicering af oversættelser af europæiske patentskrifter	
a. Grundgebyr	2250,00
b. Tillægsgebyr for hver side ud over 35 sider	80,00
7. Gebyr for publicering af ændrede danske patentskrifter	
a. Grundgebyr	2850,00
b. Tillægsgebyr for hver side ud over 35 sider	80,00
8. Gebyr for publicering af ændrede oversættelser af europæiske patentskrifter	
a. Grundgebyr	2250,00
b. Tillægsgebyr for hver side ud over 35 sider	80,00
9. Genoprettelsesgebyr	3000,00
10. Årsgebyrer	
1. gebyrår	500,00
2. gebyrår	500,00
3. gebyrår	500,00
4. gebyrår	1100,00
5. gebyrår	1250,00
6. gebyrår	1400,00
7. gebyrår	1600,00
8. gebyrår	1800,00
9. gebyrår	2050,00
10. gebyrår	2300,00
11. gebyrår	2550,00
12. gebyrår	2800,00
13. gebyrår	3050,00
14. gebyrår	3300,00
15. gebyrår	3600,00
16. gebyrår	3900,00
17. gebyrår	4200,00
18. gebyrår	4500,00
19. gebyrår	4800,00
20. gebyrår	5100,00
Årsgebyrer, der betales senere end forfaldsdag, forhøjes med 20%. Gebyret skal være betalt inden 6 måneder efter forfaldsdagen.	
11. Gebyr for fremsættelse af indsigelse	2000,00
12. Gebyr for administrativ omprøvnig	7000,00
13. Klagegebyr	8000,00

Ovennævnte priser skal ikke tillægges moms

Supplerende beskyttelsescertifikater

	kr.
1. Ansøgningsgebyr	3000,00
2. Genoptagelsesgebyr	600,00
3. Genoprettelsesgebyr	3000,00
4. Årsgebyr pr. påbegyndt gebyrår	5100,00
Årsgebyrer, der betales senere end forfaldsdag, forhøjes med 20%. Gebyret skal være betalt inden 6 måneder efter forfaldsdagen.	
5. Gebyr for administrativ omprøvnig	1500,00
Der skal betales et gebyr på 7000 kr. for eventuel omprøvnig af grundpatentet	
6. Klagegebyr	4000,00

Ovennævnte priser skal ikke tillægges moms

Brugsmodeller

	kr.
1. Ansøgningsgebyr	2000,00
2. Gebyr for senere indlevering af dansk oversættelse af international ansøgning	1100,00
3. Genoptagelsesgebyr	400,00
4. Fornylsesgebyrer	
For 1. periode	2000,00
For 2. periode	3000,00
Fornylsesgebyrer, der betales efter udløbet af den pågældende registreringsperiode, forhøjes med 20%.	
5. Gebyr for prøvning før eller efter registrering	4000,00
6. Gebyr for behandling af anmodning om udslettelse	2000,00
7. Gebyr for bekendtgørelse af ændret registrering og publicering af ændret formulering	1100,00
8. Klagegebyr	5000,00

Ovennævnte priser skal ikke tillægges moms

Chips (halvledertopografier)

	kr.
1. Ansøgningsgebyr	1500,00
2. Gebyr for behandling af anmodning af overførelse af ansøgning om registrering	1000,00
3. Klagegebyr	4000,00

Ovennævnte priser skal ikke tillægges moms

Mønstre (design)

1. **Ansøgningsgebyr** kr.
1300,00

Tillægsgebyrer:

- a. Ved samregistrering for hvert mønster ud over det første 800,00
b. For bekendtgørelse af hver afbildning ud over den første 400,00

2. **Genoptagelsesgebyr** 200,00

3. **Fornyelsesgebyr** 2200,00

Tillægsgebyr ved fornyelse:

Ved samregistrering for hvert mønster ud over det første 1100,00

Fornyelsesgebyrer inkl. tillægsgebyr, der betales efter udløbet af den pågældende registreringsperiode, forhøjes med 20%.

4. **Klagegebyr** 4000,00

Ovennævnte priser skal ikke tillægges moms

Vare- og fællesmærker

1. **Ansøgningsgebyr** kr.
a. Grundgebyr 2350,00
b. Tillægsgebyr for hver klasse ud over 3 600,00
Der er i alt 42 klasser

2. **Gebyr for videreførelse af Madrid-Protokol-registrering som dansk vare- eller fællesmærke-ansøgning** 1500,00

3. **Fornyelsesgebyr**
a. Grundgebyr 2800,00
b. Tillægsgebyr for hver klasse ud over 3 600,00

Fornyelsesgebyrer inkl. tillægsgebyr, der betales efter udløbet af den pågældende registreringsperiode, forhøjes med 20%.

4. **Gebyr for anmodning om deling af en ansøgning eller en registrering**
for hver udskilt ansøgning eller registrering 2000,00

5. **Gebyr for fremsættelse af indsigelse** 2500,00

6. **Gebyr for administrativ ophævelse** 2500,00

7. **Klagegebyr** 4000,00

8. **Gebyr for underretning til indehaver af varemærkerettighed**
Årligt gebyr 1400,00

Ovennævnte priser skal ikke tillægges moms

Skorstensmærker og kontorflag

1. **Ansøgningsgebyr** kr.
2000,00

Ovennævnte pris skal ikke tillægges moms

Kommunevåbener og -segl

1. **Ansøgningsgebyr** kr.
2000,00

Ovennævnte pris skal ikke tillægges moms

Publikationer

1. **Årsabonnement** kr.
1000,00

- a. Dansk Patenttidende 1000,00
b. Patentskrifter
– på papir 8000,00
– på CD-ROM (SPACE-DK) 5000,00
c. Dansk Patentregister 400,00
d. Sammendrag af almindeligt tilgængelige danske patentansøgninger
– Alle sektioner 8000,00
– sektion A 1600,00
– sektion B 1600,00
– sektion C07 + C12 1600,00
– sektion C, resten 900,00
– sektion D 500,00
– sektion E 900,00
– sektion F 900,00
– sektion G 900,00
– sektion H 900,00
e. Oversættelser af EP-skrifter 8000,00
f. Dansk Brugsmodeltidende 600,00
g. Brugsmodelskrifter 8000,00
h. Dansk Varemærketidende 1000,00
i. Dansk Varemærkeregister 200,00
j. Varemærke-særtidende med §13-afslag 100,00
k. Varemærkeindsigelsestidende 200,00
l. Nye danske varemærkeansøgninger, ugeliste 450,00
m. Dansk Mønstertidende 600,00
n. Dansk Mønsterregister 200,00
o. Patenthåndbog, ved tegning af abonnement 500,00
– løbende hertil, pr. side 10,00
p. Brugsmodelhåndbog, ved tegning af abonnement 500,00
– løbende hertil, pr. side 10,00
q. Ankenævnskendelser
– alle kendelser 4200,00
– kendelser/patent- og brugsmodelområdet 2000,00
– kendelser/vare- og fællesmærkeområdet 2000,00
– kendelser/mønster- og chipsområdet 400,00

Abonnementer tillægges porto

2. **Løssalg**
a. Dansk Patenttidende 40,00
b. Dansk Patentregister 400,00
c. Sammendrag af alm. tilgængelige patentansøgninger 30,00
d. Dansk Varemærketidende 40,00
e. Dansk Varemærkeregister 200,00
f. Varemærke-særtidende med §13-afslag 100,00
g. Varemærkeindsigelsestidende 200,00
h. Varemærkeindsigelsestidende, udg. 1995 300,00
i. Dansk Mønstertidende 40,00
j. Dansk Mønsterregister 200,00
k. Dansk Brugsmodeltidende 40,00
l. Sammendrag af alm. tilgængelige brugsmodelansøgninger 30,00
m. Fremlæggelses- og patentskrifter på CD-ROM (SPACE-DK)
– 1993-1999, pr. årgang 5000,00
– 1990-1992, pr. årgang 2000,00

Ovennævnte priser skal ikke tillægges moms

Fremlæggelses-, patent- og brugsmodelskrifter samt oversættelser af EP-skrifter leveres til gældende kopipris

3. **Love og bekendtgørelser**
vedr. industriel ejendomsret 12,00-33,00

4. **Andre publikationer**
a. Varemærkeklassifikation
– alfabetisk liste 500,00
– klassedelt liste 400,00
b. Mønsterklassifikation 35,00
– ændringer og tilføjelser hertil 15,00

5. **"Fra væsen til virksomhed", Danske patenter gennem 100 år** (fås på dansk og engelsk), inkl. moms 195,00

Ovennævnte priser tillægges moms, hvis andet ikke er angivet

Erhvervsservice

	kr.
1. Timepris*	850,00
2. Løbende overvågninger	
a. Overvågning af ansøgninger Overvågning af dansk patent-, brugsmode-, mønster- eller varemærkeansøgning sammensættes af: Pris pr. år	1500,00
Pris pr. meddelelse	375,00
b. Øvrige overvågninger beregnes efter timepris Hertil skal lægges evt. online-udgifter	
3. Navneundersøgelser*	
a. International undersøgelse af patentrettigheder i 1-2 navne inkl. op til 40 referencer	2500,00
Yderligere referencer, pr. reference	16,00
Yderligere navne, pr. navn	750,00
b. Undersøgelse af patent- og brugsmode-, mønsterrettigheder med gyldighed for Danmark i 1-2 navne	1800,00
Yderligere navne, pr. navn	375,00
c. Øvrige navneundersøgelser beregnes efter timepris Hertil skal lægges evt. online-udgifter	
4. Patentfamilieundersøgelser og statusundersøgelser*	
a. Patentfamilieundersøgelse	1000,00
b. Patentfamilieundersøgelse, inkl. status	2000,00
c. Statusundersøgelse af udenlandske rettigheder Første nummer	750,00
Pr. følgende nummer	375,00
d. Statusundersøgelse af danske rettigheder, pr. nummer	375,00
e. Øvrige undersøgelser beregnes efter timepris Hertil skal lægges evt. online-udgifter	
5. Kollisionsundersøgelser af varemærker, inkl. 3 klasser*	2400,00
Yderligere klasser, pr. 10 klasser	500,00
6. Skanning af varemærker*	
a. Første klasse	500,00
b. Yderligere klasser, pr. klasse	200,00
c. Skanning af alle 42 klasser	3000,00
7. LOGO-skanning* , inkl. op til 25 referencer	2100,00
Yderligere referencer, pr. 25 referencer	500,00
8. Varemærkedatabase*	
a. Første klasse	3000,00
b. Yderligere klasser - op til 4, pr. klasse	1500,00
9. Skanning af varemærker ansøgt eller registreret i udlandet*	
a. Første klasse for 1-2 lande	1000,00
b. Følgende lande, pr. land	500,00
c. Følgende klasser, pr. klasse	200,00
10. Pris for levering pr. telefax	75,00

* Hastelevering kan aftales mod pristillæg.

Ovennævnte priser tillægges moms

Kopiservice

	kr.
1. Fotokopier af patent- og brugsmodepublikationer	
a. Ekspedition	30,00
b. Kopipris, pr. side	3,25
Dog minimum 30 kr. pr. publikation (svarende til 9 sider)	
2. Fotokopier, taget på læsesalen ved kontant betaling, pr. side, inkl. moms	3,00
3. Udenlandske patentpublikationer, der ikke findes i egne samlinger	
I ved hjemtagning fra udlandet:	
a. Pris for hjemtagning	100,00
b. Pris pr. publikation	100,00
Hjemtagning af sagsakter fra USA og patentpublikationer og sagsakter fra Sydafrika: Pris efter aftale.	
II ved levering af tilsvarende publikation fra egne samlinger:	
a. Identifikation	100,00
b. Kopipris (3,25 kr. pr. side)	
4. Engelsksprogede sammendrag, der ikke findes i egne samlinger , pr. sammendrag	50,00
5. Tidsskriftsartikler o.l., der ikke findes i egne samlinger	
a. Pris for hjemtagning	100,00
b. Pris pr. artikel	100,00
6. Aktindsigt i europæiske patenter og patentansøgninger	
a. Ekspedition (inkl. EPO-gebyr)	315,00
b. Kopier	
– ved tilsendelse, pr. side	3,25
– ved afhentning, pr. side	2,50
– ved afhentning og kontant betaling, pr. side inkl. moms	3,00
7. Databaseudskrift vedr. en varemærkerettilighed	50,00
Ovennævnte priser tillægges moms, hvis andet ikke er angivet	
8. Bekræftet kopi af en patent-, brugsmode-, mønster- eller varemærkeansøgning	300,00
Hertil skal lægges kopiprisen	
9. Bekræftet udskrift af patent-, certifikat-, brugsmode-, topografi-, mønster- eller varemærkesagsregistret	300,00
10. Bekræftet udskrift af registret over kommunevåbener og -segl eller registret over skorstensmærker og kontorflag ..	200,00
11. Udskrift af patent-, certifikat-, brugsmode-, topografi-, mønster- eller varemærkesagsregistret, registret over kommunevåbener og -segl eller registret over skorstensmærker og kontorflag	50,00
Ovennævnte priser skal ikke tillægges moms	
12. Priser for levering	
a. Levering pr. telefax	75,00
b. Ekspreslevering pr. telefax	275,00
c. Ekspreslevering pr. post	200,00
Hertil lægges porto	
Ovennævnte priser tillægges moms	

Kurser og foredrag

	kr.
1. Kurser	
Priser på åbne og virksomhedsinterne kurser fås ved direkte henvendelse til KursusCentret	
2. Foredrag*	
Første time	2000,00
Følgende timer, pr. time	1500,00
* Særpriser afhængig af deltagerantal og forberedelsestid	
Ovennævnte priser tillægges moms	

INID-koder

Internationally agreed Numbers for the Identification of Data (INID)

- (11) Serial number of the registration
- (15) Date of the registration
- (17) Expected duration of the registration/renewal
- (18) Expected expiration date of the registration/renewal
- (21) Serial number of the application
- (22) Date of filing of the application
- (23) Exhibition priority data
- (24) Date from which the industrial design right has effect
- (29) Indication of the form in which the industrial design is filed
- (30) Data relating to priority under the Paris Convention
- (43) Date of publication of the industrial design before examination
- (44) Date of publication of the industrial design after examination
- (45) Date of publication of the registered industrial design
- (46) Date of expiration of deferment
- (51) Class and subclass of the Locarno Classification
- (54) Designation of article(s) or product(s) covered by the industrial design or title of the industrial design
- (55) Reproduction of the industrial design (e.g., drawing, photograph) and explanations relating to the reproduction
- (57) Description of characteristic features of the industrial design including indication of colors
- (58) Date of recording of any kind of amendment in the Register
- (62) Serial number(s) and, if available, filing date(s) of application(s), registration(s) or document(s) related by division
- (66) Serial number(s) of application(s) concerning design(s) which is(are) variant(s) of the present one
- (71) Name(s) and address(es) of the applicant
- (72) Name(s) of the creator(s)
- (73) Name(s) and address(es) of the owner(s)
- (74) Name(s) and address(es) of the representative(s)

Domestic Codes for the Identification of Data

- (DL) Data concerning license
- (DP) Data concerning pawning

Internationalt vedtagne Numre til Identifikation af Data (INID)

- Registreringsnummer
- Registreringsdato
- Forventet registreringsperiode/fornyelsesperiode
- Forventet udløbsdato for registrering/fornyelse
- Ansøgningsnummer
- Ansøgningsdato
- Udstillingsprioritetsoplysninger
- Indleveringsdato
- Model indleveret
- Konventionsprioritetsoplysninger
- Dato for offentlig tilgængelighed
- Bekendtgørelsesdato for ansøgningen
- Bekendtgørelsesdato for registreringen
- Udsættelsesdato
- Klasser
- Vareangivelse
- Mønstret
- Beskrivelse herunder farver
- Dato for tilførsel/udslettelse
- Nummer på hovedansøgning eller udskilt ansøgning
- Beslægtede ansøgninger
- Ansøgningsnavn og -adresse
- Frembringers navn og -adresse
- Indehavernavn og -adresse
- Fuldmægtignavn og -adresse

Interne koder til identifikation af data

- Licensoplysninger
- Pantoplysninger