

Indholdsfortegnelse

Bekendtgørelse af mønsteransøgninger	531
Offentligt tilgængelige mønsteransøgninger	554
Registrerede mønstre	555
Fornyelse af mønsterregistreringer	556
Prisliste	557

Abonnementsprisen for årgangen er 1000,- kr. Abonnement tegnes i Patent- og Varemærkestyrelsen, Helgeshøj Allé 81, 2630 Tåstrup, tlf. 43 50 85 35, Gironr. 4 02 05 53, hvor enkelte numre sælges for en pris af 40 kr.

Ansvarlig for redaktion: Niels Ravn
Trykt hos Patent- og Varemærkestyrelsen

ISSN 0903-8825

Bekendtgørelse af Mønsteransøgninger

Insigelser mod registreringen skal fremsættes skriftligt i 2 eksemplarer til registreringsmyndigheden inden 2 måneder fra bekendtgørelsesdagen, jfr. lov om mønstre nr 218 af 27. maj 1970, § 18, stk. 2.

Er det bekendtgjort, at model af mønstret er indleveret, ken dette ses i direktoratet.

Hvis afbildningen er udført i farver, er dette angivet.

Er mønstret forbilledt for et ornament, er dette angivet.

(21) MA 1998 00762

(54) 1) En malerbøtte;2) låg dertil

(51)-Cl.09 03;09 07

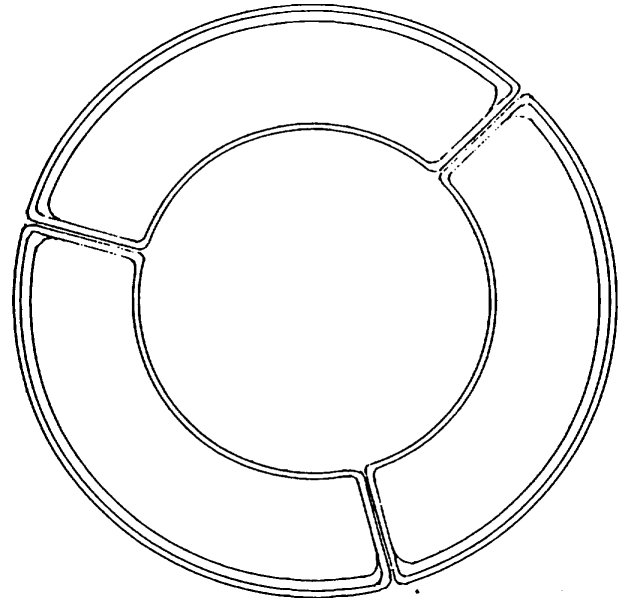
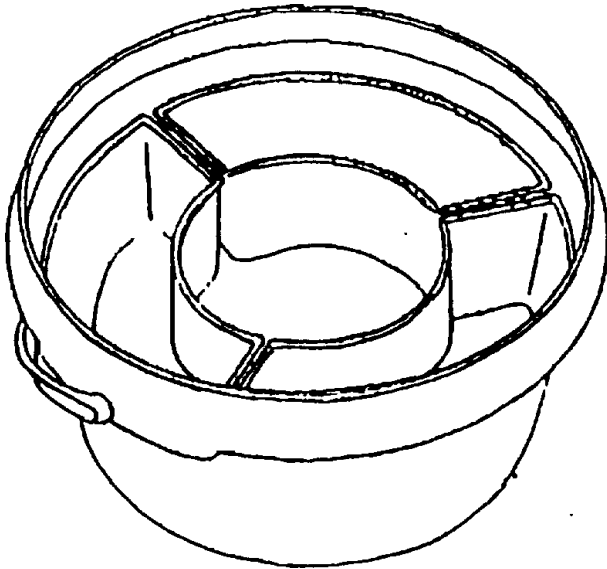

Løbenr. 1

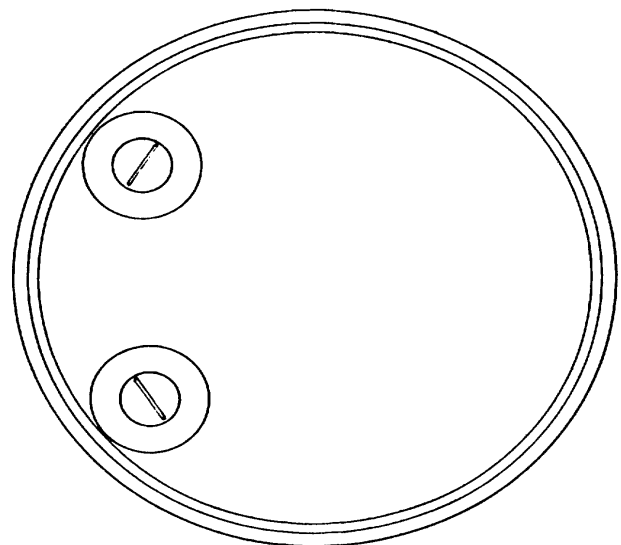
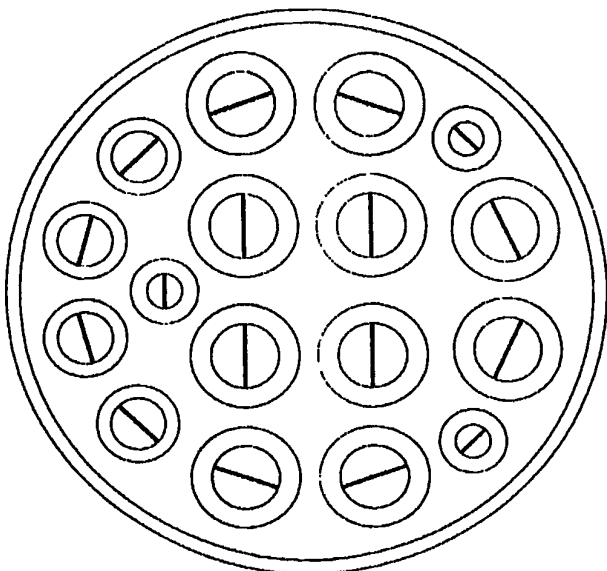

Løbenr. 2

(71)ANSØGER(E):
 (72)FREMBRINGER(E):
 (30)PRIORITET:
 (22)ANSØGNINGSDATO:

Lennart Axhamre, Box 205, S-430 30 Frillesås, Sverige
 Lennart Axhamre, Box 205, S-430 30 Frillesås, Sverige
 1998-02-09 SE 98-0299;1998-02-09 SE 98-0300;1998-02-09 SE 98-0301;1998-02-09 SE 98-0303
 1998-08-10

(21) MA 1999 00356

(54) En fordeler til distributionsnetværk til kabeltv

(51)-Cl.14 03

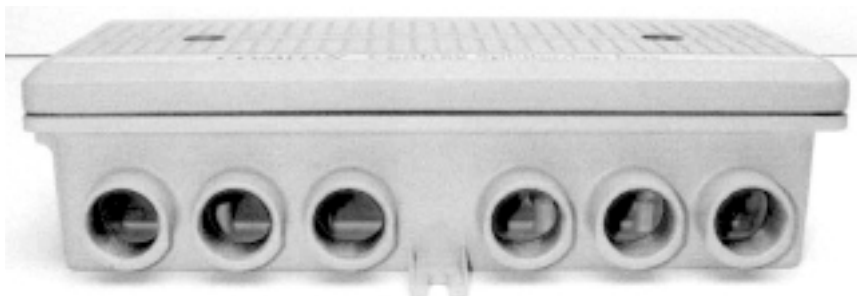
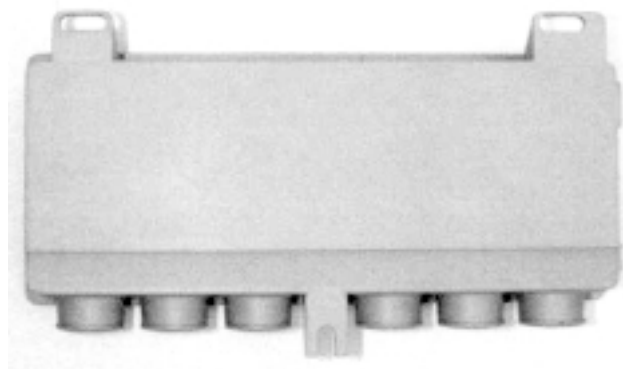
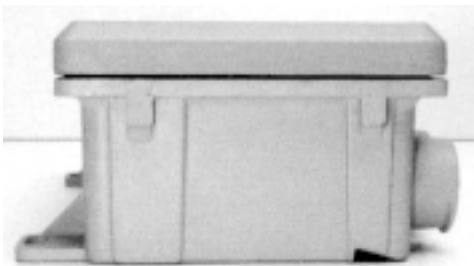
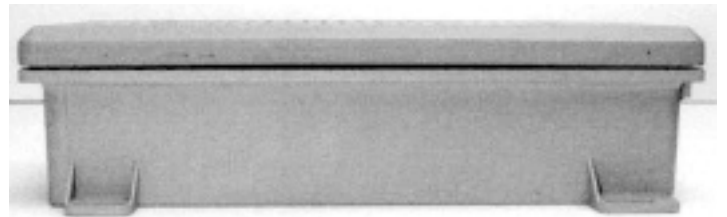
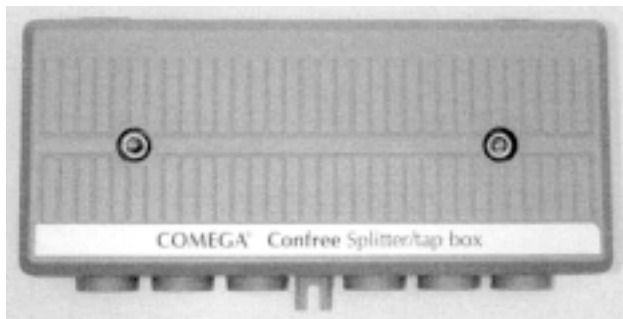

(71)ANSØGER(E):
(72)FREMBRINGER(E):
(22)ANSØGNINGSDATO:

DKT A/S, Lykkesvej 1-3, Ejby, 4070 Kirke Hyllinge, Danmark
Hardy C. Hansen, Edvard Olsens Vej 16, , 4070 Kirke Hyllinge, Danmark
1999-03-30

(21) MA 1999 00610

(54) Et komfur

(51)-Cl.07 02

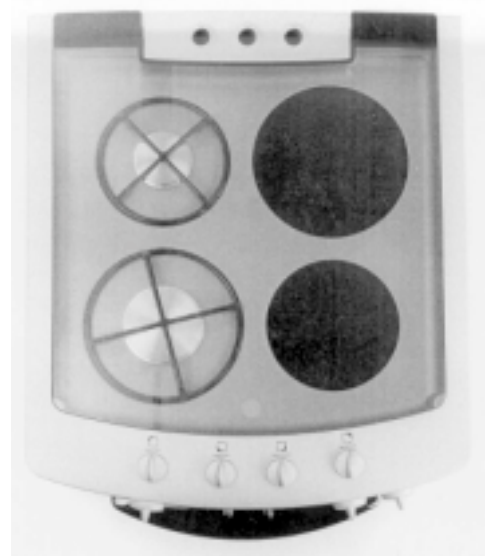

(71)ANSØGER(E):
 (74)FULDMÆGTIG:
 (72)FREMBRINGER(E):
 (30)PRIORITET:
 (22)ANSØGNINGS DATO:
 (66)BEMÆRKNINGER

Electrolux Household Appliances Limited, 101 Oakley Road, Luton, Bedfordshire LU4 9RJ, Storbritannien
 Patent Tactics Georg Brock-Nannestad, Resedavej 40, 2820 Gentofte, Danmark
 Phillip Thompson, P.O. Box 11, Spennymoor, Co. Durham, DL16 7UU, Storbritannien
 1998-11-30 GB 2076521
 1999-05-31
 Ansøger har samme dag indleveret MA 1999 00608;MA 1999 00609

(21) MA 1999 00696

(54) En beskyttelsehætte til hegn

(51)-Cl.25 02

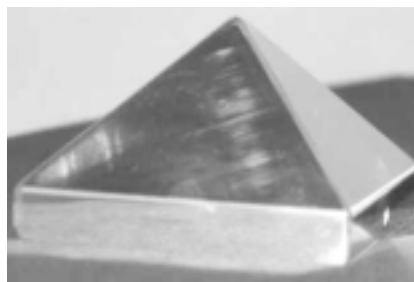
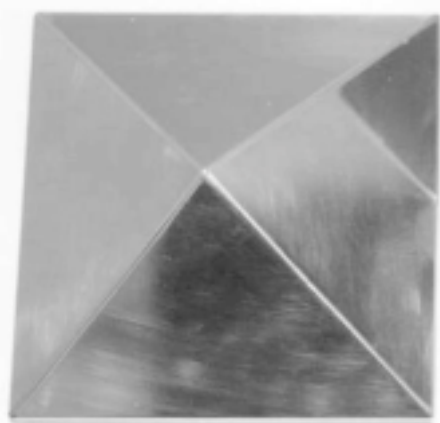

(71)ANSØGER(E):
 (72)FREMBRINGER(E):
 (22)ANSØGNINGS DATO:

Signe Pedersen, Johannevej 8, 5000 Odense C, Danmark; Vibeke Arentoft, Johannevej 8, 5000 Odense C, Danmark
 Signe Pedersen, Johannevej 8, 5000 Odense C, Danmark; Vibeke Arentoft, Johannevej 8, 5000 Odense C, Danmark
 1999-06-16

(21) MA 1999 00832

(54) Et bord

(51)-Cl.06 03

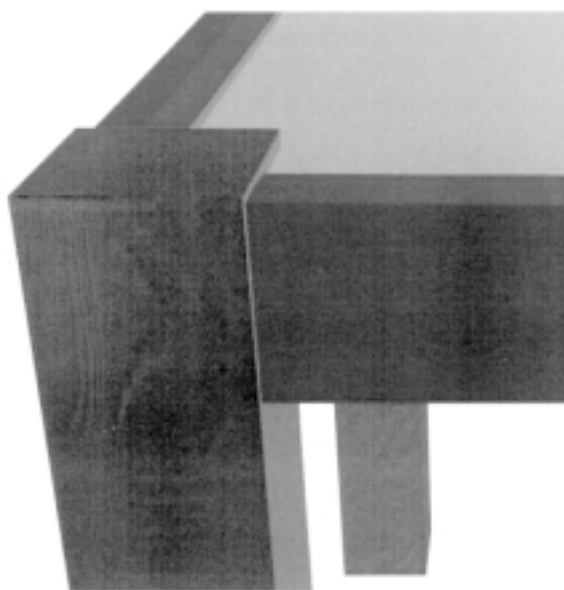

Detail afbildning

(71)ANSØGER(E):
 (72)FREMBRINGER(E):
 (22)ANSØGNINGSDATO:

Jan Aagaard Schmidt, Sankt Hans Gade 10, 2th, 2200 København N, Danmark
 Jan Aagaard Schmidt, Sankt Hans Gade 10, 2th, 2200 København N, Danmark
 1999-07-07

(21) MA 1999 01014

(54) En flaske

(51)-Cl.09 01

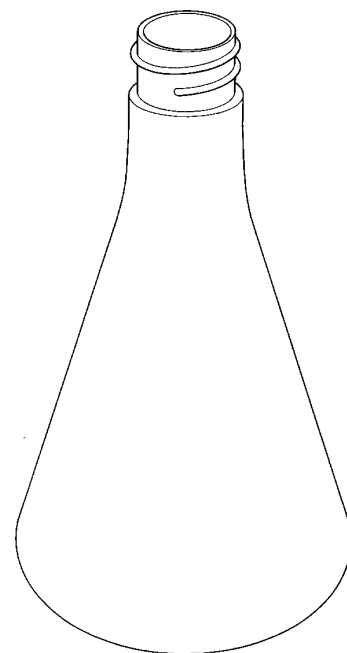
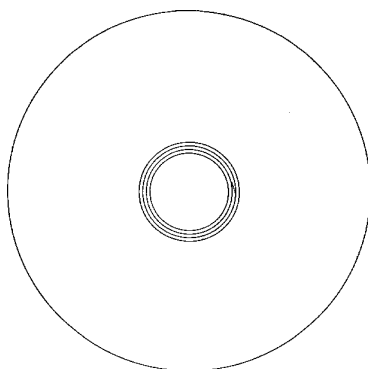
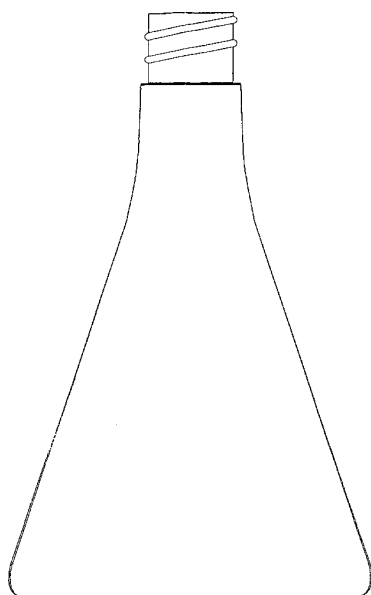

(71)ANSØGER(E):
 (74)FULDMÆGTIG:
 (72)FREMBRINGER(E):
 (22)ANSØGNINGSDATO:
 (66)BEMÆRKNINGER

Pack Tech A/S, Gl. Køge Landevej 115, 2500 Valby, Danmark
 Hofman-Bang A/S, Hans Bekkevolds Allé 7, 2900 Hellerup, Danmark
 Ivan Graae, Webersgade 1, 2100 København Ø, Danmark
 1999-08-26
 Ansøger har samme dag indleveret MA 1999 01013

(21) MA 1999 01251

(54) 1) En lysestage 2) del dertil

(51)-Cl.26 01



Løbenr. 1

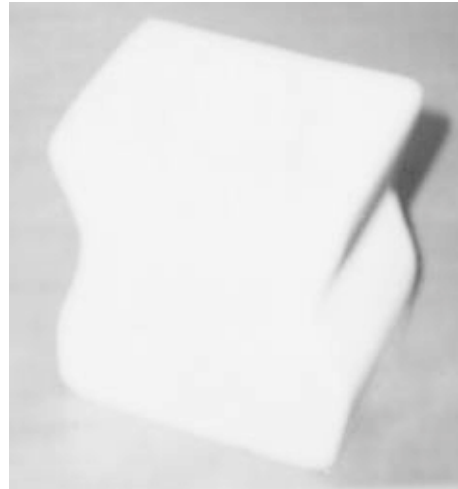

Løbenr. 2

(71)ANSØGER(E):
(74)FULDMÆGTIG:
(72)FREMBRINGER(E):
(22)ANSØGNINGSDATO:

Hans Olesen, Edificio Doñana 1213, 35129 Patalavaca, Gran Canaria, Spanien
GITTE HVID, ÅRSLEVVEJ 18 A, 2610 Rødovre, Danmark
Hans Olesen, Edificio Doñana 1213, 35129 Patalavaca, Gran Canaria, Spanien
1999-10-27

(21) MA 1999 01252

(54) En kageform

(51)-Cl.07 04

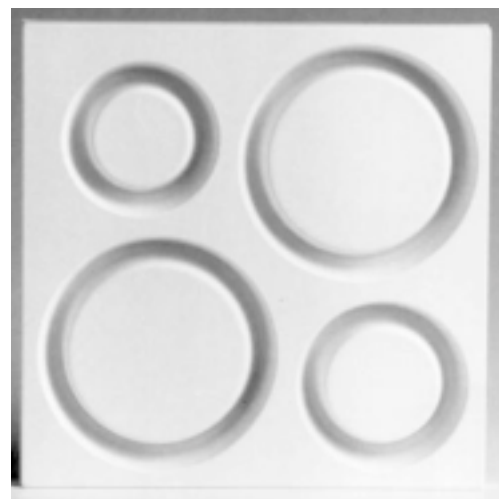

(71)ANSØGER(E):
(72)FREMBRINGER(E):
(22)ANSØGNINGSDATO:
(29)BEMÆRKNINGER

Elo Holt, Kaalundsvej 24 B, 7000 Fredericia, Danmark
Elo Holt, Kaalundsvej 24 B, 7000 Fredericia, Danmark; Carsten Feddersen, Egeskovvej 24, 7000 Fredericia, Danmark
1999-10-26
Model

(21) MA 1999 01391

(54) En kageform

(51)-Cl.07 04

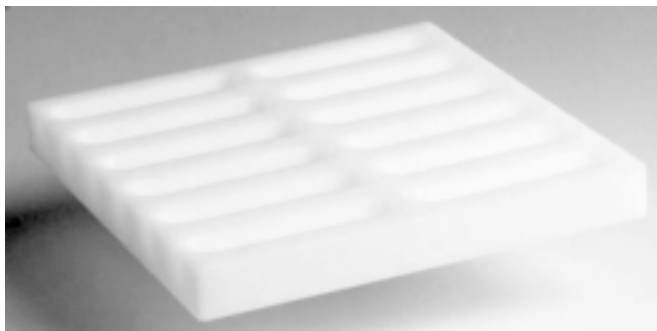

(71)ANSØGER(E):

Elo Holt, Kaalundsvej 24 B, 7000 Fredericia, Danmark; Carsten Feddersen, Egeskovvej 24, 7000 Fredericia, Danmark

(72)FREMBRINGER(E):

Elo Holt, Kaalundsvej 24 B, 7000 Fredericia, Danmark; Carsten Feddersen, Egeskovvej 24, 7000 Fredericia, Danmark

(22)ANSØGNINGSDATO:

1999-11-15

(29)BEMÆRKNINGER

Model

(66)BEMÆRKNINGER

Ansøger har samme dag indleveret MA 1999 01392

(21) MA 1999 01392

(54) En kageform

(51)-Cl.07 04

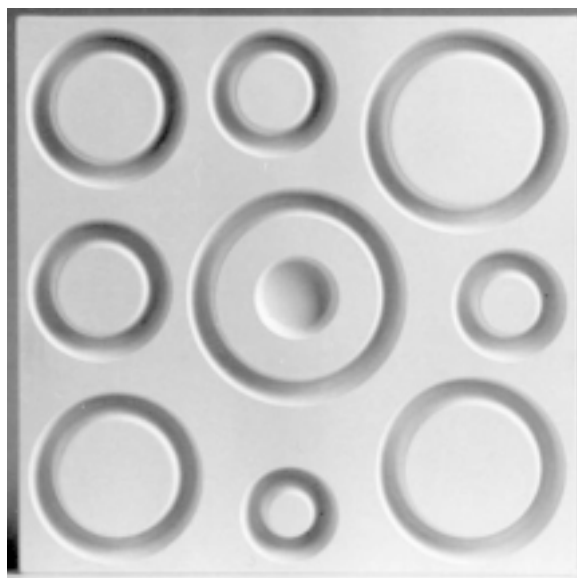

(71)ANSØGER(E):

Elo Holt, Kaalundsvej 24 B, 7000 Fredericia, Danmark; Carsten Feddersen, Egeskovvej 24, 7000 Fredericia, Danmark

(72)FREMBRINGER(E):

Elo Holt, Kaalundsvej 24 B, 7000 Fredericia, Danmark; Carsten Feddersen, Egeskovvej 24, 7000 Fredericia, Danmark

(22)ANSØGNINGSDATO:

1999-11-15

(29)BEMÆRKNINGER

Model

(66)BEMÆRKNINGER

Ansøger har samme dag indleveret MA 1999 01391

(21) MA 1999 01490

(54) Et reklameskilt

(51)-Cl.20 03

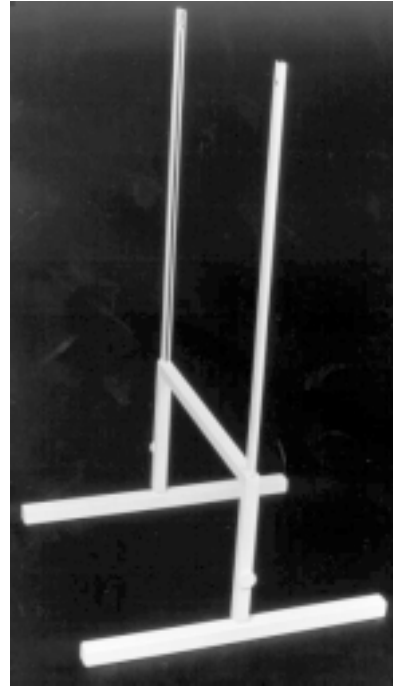
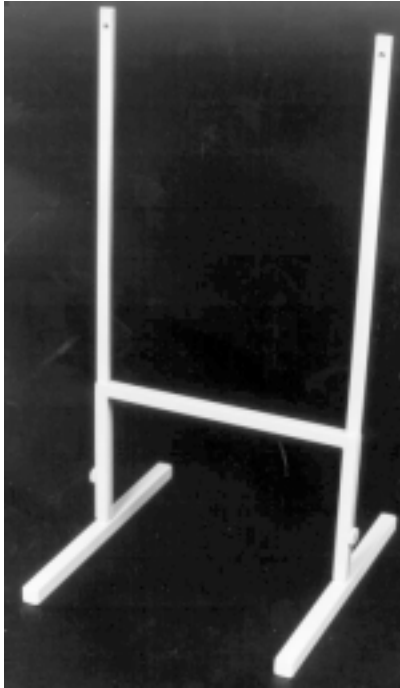

(71)ANSØGER(E):
 (74)FULDMÆGTIG:
 (72)FREMBRINGER(E):
 (22)ANSØGNINGS DATO:

Sericol Reklame A/S, Gl. Holbækvej 5, 4200 Slagelse, Danmark
 Horten & Partnere A/S, Ved Stranden 18, 1012 København K, Danmark
 Børge Knakkegaard, Gl. Holbækvej 5, Postboks 155, 4200 Slagelse, Danmark
 1999-12-23

(21) MA 2000 00002

(54) 1) En toiletresteholder 2) sæbemagnet 3)krog 4) krog 5) krog (51)-Cl.08 07;23 02
 6) krog 7) sæbeophæng 8) reserveparpirsholder 9) spejlholder
 10) låsevrider 11) greb 12) hylde 13) hylde 14) shampooholder, alt til et badeværelse

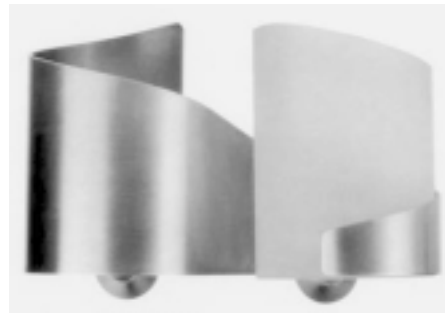

Løbenr. 1

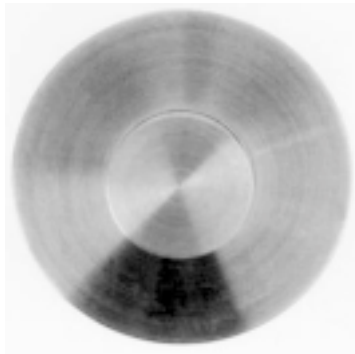

Løbenr. 2



Løbenr. 3

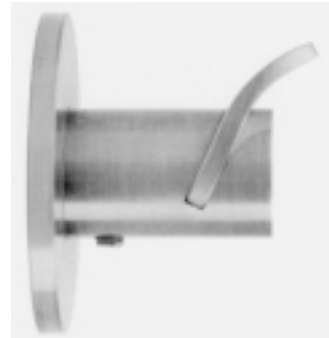
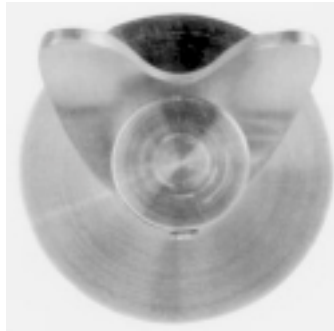

Løbenr. 4

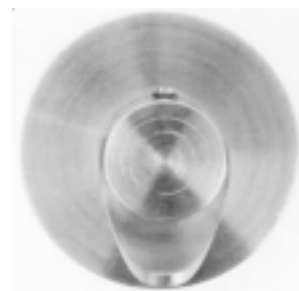
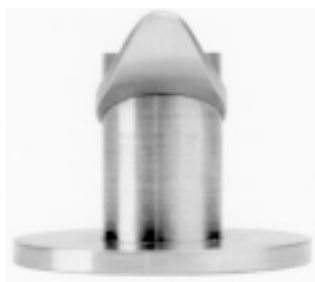

Løbenr. 5

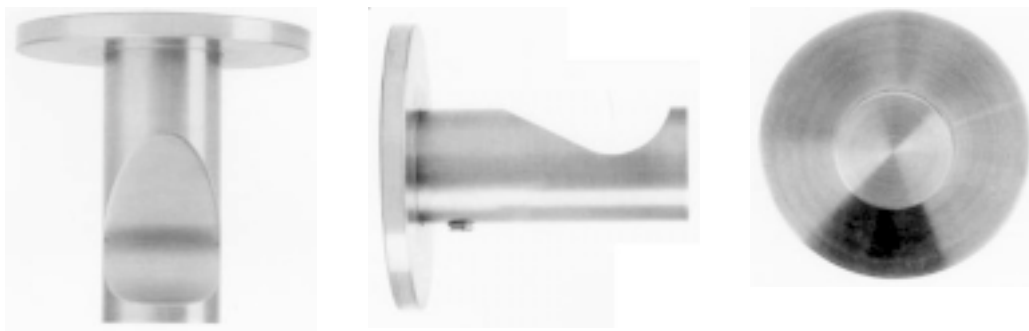

Løbenr. 6



Løbenr. 7



Løbenr. 8



Løbenr. 9



Løbenr. 10



Løbenr. 11

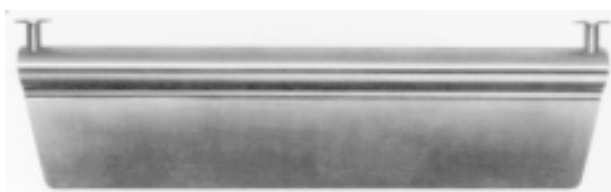

Løbenr. 12



Løbenr. 13



Løbenr. 14

(71)ANSØGER(E):

(72)FREMBRINGER(E):

(22)ANSØGNINGSDATO:

Claus Jespersen, Agstrupvej 29, 1., 6000 Kolding, Danmark

Claus Jespersen, Agstrupvej 29, 1., 6000 Kolding, Danmark

2000-01-03

(21) MA 2000 00016

(54) En snurretop

(51)-Cl.21 01

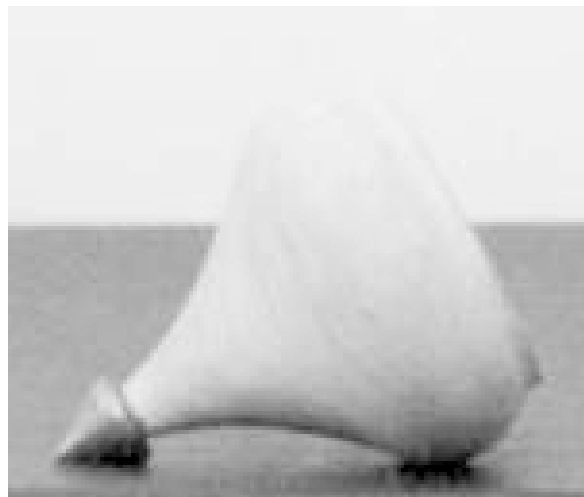
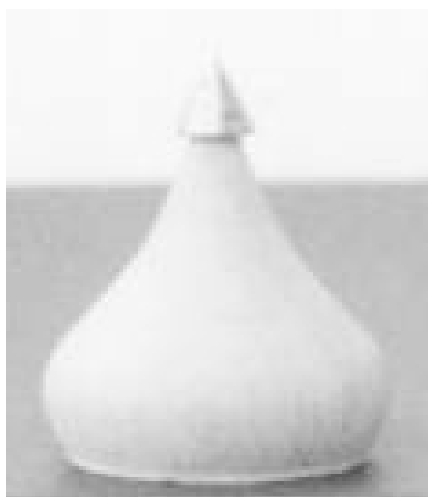

(71)ANSØGER(E):

(72)FREMBRINGER(E):

(22)ANSØGNINGSDATO:

(29)BEMÆRKNINGER

Gevork Saakian, Dyringparken 74, 3.tv., 2660 Brøndby Strand, Danmark

Gevork Saakian, Dyringparken 74, 3.tv., 2660 Brøndby Strand, Danmark

2000-01-12

Model

(21) MA 2000 00047

(54) En CD-holder

(51)-Cl.06 04



(71)ANSØGER(E):
 (72)FREMBRINGER(E):
 (22)ANSØGNINGSDATO:

Hemogram Broager A/S, Møllegade 23, 6310 Broager, Danmark
 Hans Knag Tjørnelund, Vingården 1, , 6400 Sønderborg, Danmark
 2000-01-21

(21) MA 2000 00048

(54) Et håndklædestativ;Et håndklædestativ

(51)-Cl.07 05;23 02

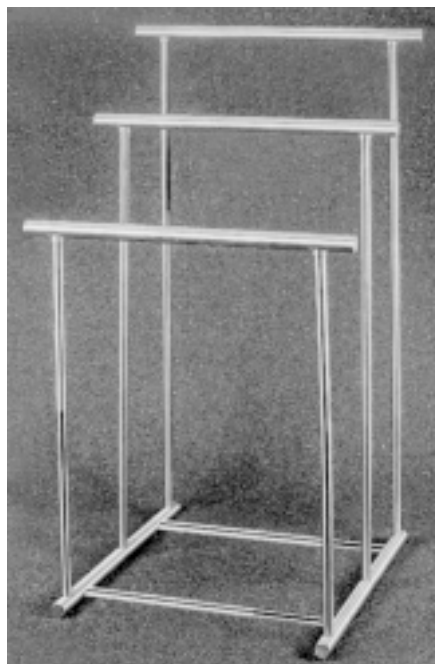

(71)ANSØGER(E):
 (74)FULDMÆGTIG:
 (72)FREMBRINGER(E):
 (22)ANSØGNINGSDATO:
 (66)BEMÆRKNINGER

Herold A/S, Livøvej 23, 8800 Viborg, Danmark
 Herold A/S, Livøvej 23, 8800 Viborg, Danmark
 Poul Jepsen, Livøvej 23, 8800 Viborg, Danmark
 2000-01-24
 Ansøger har samme dag indleveret MA 2000 00049;MA 2000 00052;MA 2000 00053

(21) MA 2000 00049

(54) En bordskåner

(51)-Cl.07 06



(71)ANSØGER(E):
(74)FULDMÆGTIG:
(72)FREMBRINGER(E):
(22)ANSØGNINGSDATO:
(66)BEMÆRKNINGER

Herold A/S, Livøvej 23, 8800 Viborg, Danmark
Herold A/S, Livøvej 23, 8800 Viborg, Danmark
Poul Jepsen, Livøvej 23, 8800 Viborg, Danmark
2000-01-24
Ansøger har samme dag indleveret MA 2000 00048;MA 2000 00052;MA 2000 00053

(21) MA 2000 00050

(54) Et skab til opbevaring af nøgler

(51)-Cl.06 04

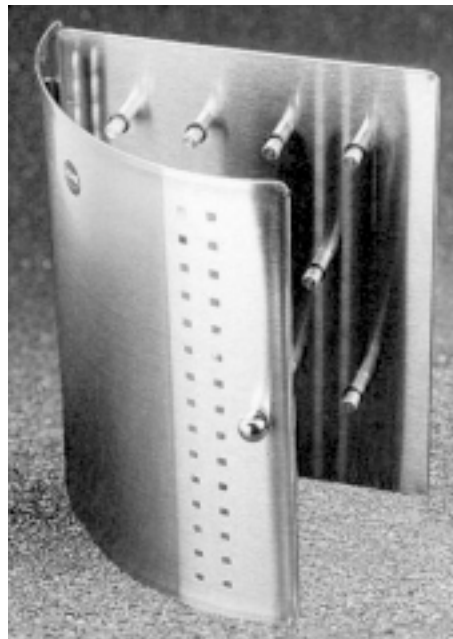

(71)ANSØGER(E):
(74)FULDMÆGTIG:
(72)FREMBRINGER(E):
(22)ANSØGNINGSDATO:
(66)BEMÆRKNINGER

Herold A/S, Livøvej 23, 8800 Viborg, Danmark
Herold A/S, Livøvej 23, 8800 Viborg, Danmark
Poul Jepsen, Livøvej 23, 8800 Viborg, Danmark
2000-01-24
Ansøger har samme dag indleveret MA 2000 00051

(21) MA 2000 00051

(54) En CD-holder

(51)-Cl.06 04



(71)ANSØGER(E):
(74)FULDMÆGTIG:
(72)FREMBRINGER(E):
(22)ANSØGNINGSDATO:
(66)BEMÆRKNINGER

Herold A/S, Livøvej 23, 8800 Viborg, Danmark
Herold A/S, Livøvej 23, 8800 Viborg, Danmark
Poul Jepsen, Livøvej 23, 8800 Viborg, Danmark
2000-01-24
Ansøger har samme dag indleveret MA 2000 00050

(21) MA 2000 00052

(54) En servietholder

(51)-Cl.07 06

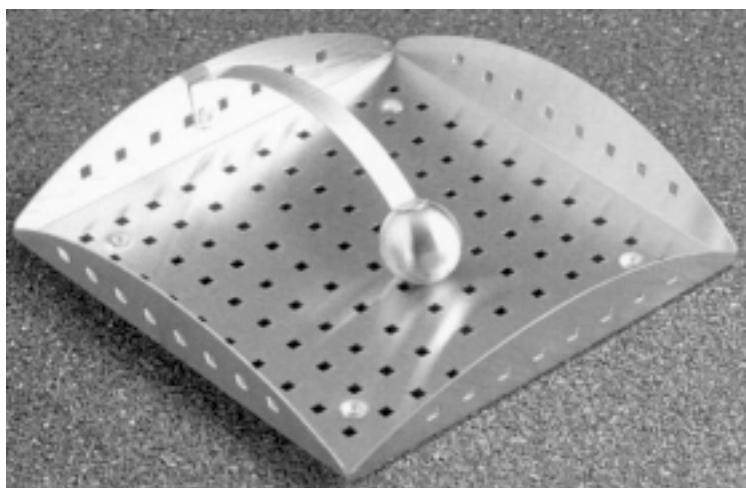

(71)ANSØGER(E):
(74)FULDMÆGTIG:
(72)FREMBRINGER(E):
(22)ANSØGNINGSDATO:
(66)BEMÆRKNINGER

Herold A/S, Livøvej 23, 8800 Viborg, Danmark
Herold A/S, Livøvej 23, 8800 Viborg, Danmark
Poul Jepsen, Livøvej 23, 8800 Viborg, Danmark
2000-01-24
Ansøger har samme dag indleveret MA 2000 00048;MA 2000 00049;MA 2000 00053

(21) MA 2000 00053

(54) Et salt og pebersæt

(51)-Cl.07 06

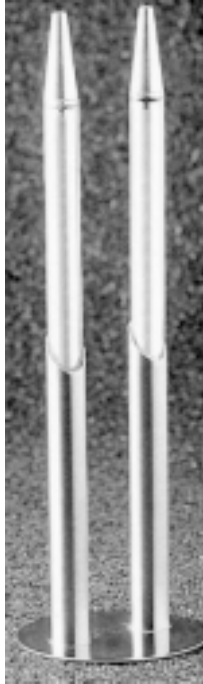

(71)ANSØGER(E):
(74)FULDMÆGTIG:
(72)FREMBRINGER(E):
(22)ANSØGNINGSDATO:
(66)BEMÆRKNINGER

Herold A/S, Livøvej 23, 8800 Viborg, Danmark
Herold A/S, Livøvej 23, 8800 Viborg, Danmark
Poul Jepsen, Livøvej 23, 8800 Viborg, Danmark
2000-01-24
Ansøger har samme dag indleveret MA 2000 00048;MA 2000 00049;MA 2000 00052

(21) MA 2000 00075

(54) En kortholder

(51)-Cl.03 01

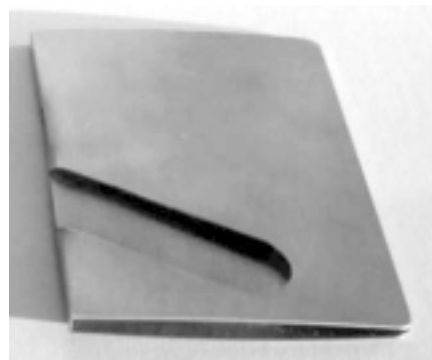
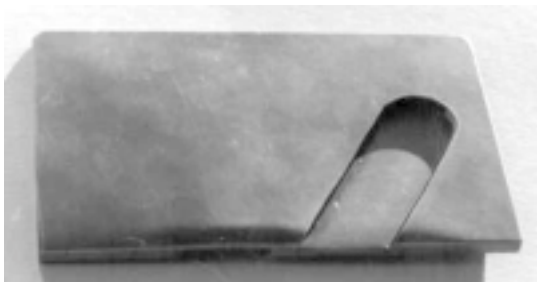

(71)ANSØGER(E):
(72)FREMBRINGER(E):
(22)ANSØGNINGSDATO:

Jun Christian Mogi Rosendahl, N.J. Fjords Allé 16 3. tv., 1957 Frederiksberg C, Danmark
Jun Christian Mogi Rosendahl, N.J. Fjords Allé 16 3. tv., 1957 Frederiksberg C, Danmark
2000-01-28

(21) MA 2000 00222

(54) Et beslag

(51)-Cl.08 08



(71)ANSØGER(E):
(72)FREMBRINGER(E):
(22)ANSØGNINGSDATO:

Robert Rasmussen, Tømmerstykket 2, 3250 Gilleleje, Danmark
Robert Rasmussen, Tømmerstykket 2, 3250 Gilleleje, Danmark
2000-02-29

(21) MA 2000 00280

(54) 1) En beholder med låg til husholdningsbrug 2) beholder dertil (51)-Cl.07 07

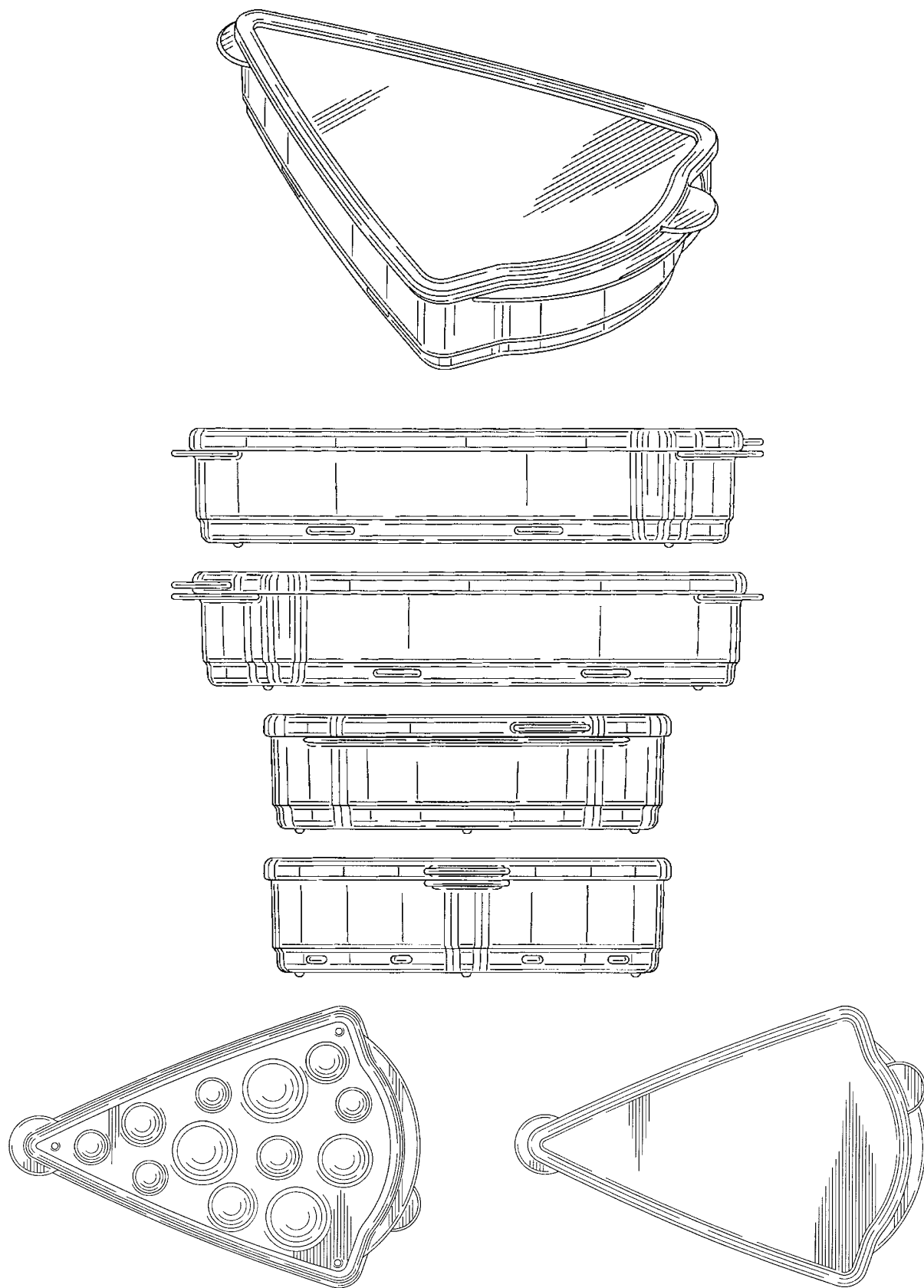

Løbenr. 1

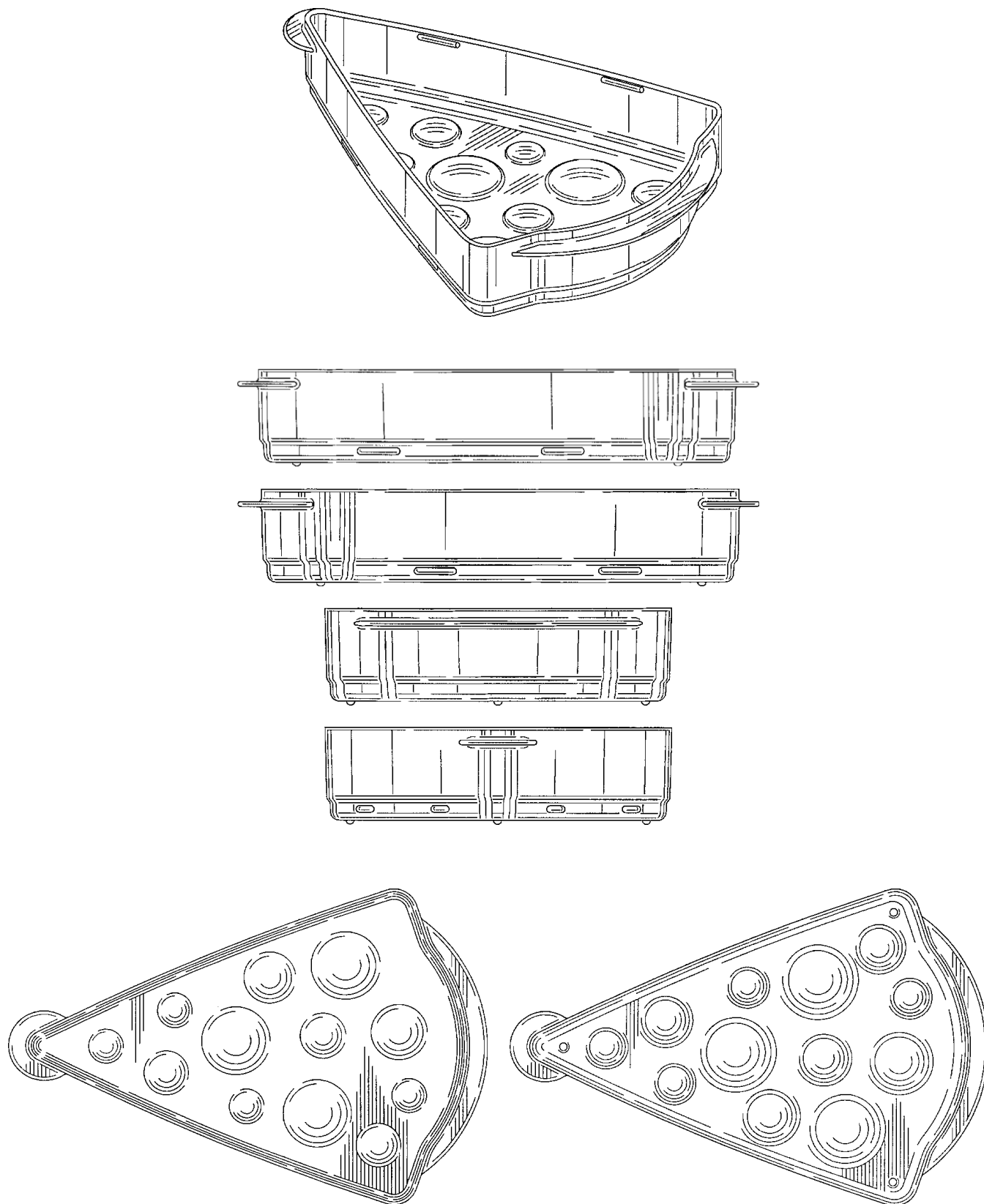

Løbenr. 2

(71)ANSØGER(E):
(74)FULDMÆGTIG:
(72)FREMBRINGER(E):
(30)PRIORITET:
(22)ANSØGNINGS DATO:

Dart Industries Inc., 14901 S. Orange Blossom Trail, Orlando, Florida 32837, USA
Hofman-Bang A/S, Hans Bekkevolds Allé 7, 2900 Hellerup, Danmark
D. Scott Miller, 14150 Colonial Grad Blvd., Apt. 1314, Orlando, Florida 32837, USA
1999-09-10 US 29/110,719
2000-03-10

(21) MA 2000 00293

(54) En belægningsflise

(51)-Cl.25 01

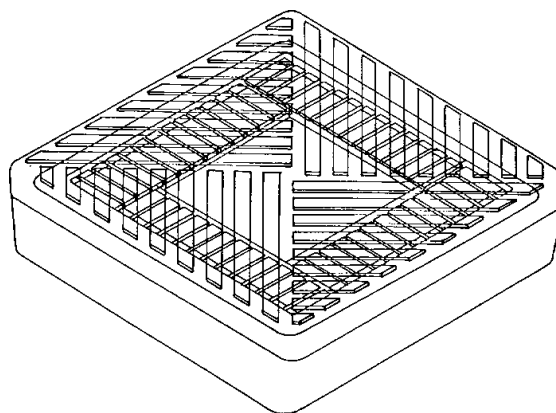
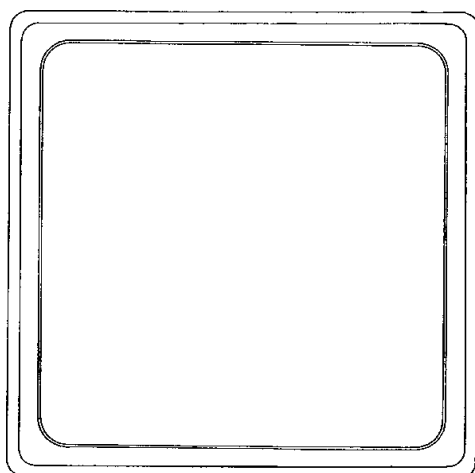
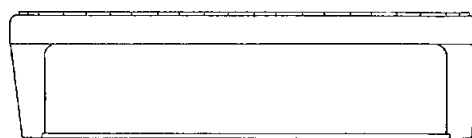
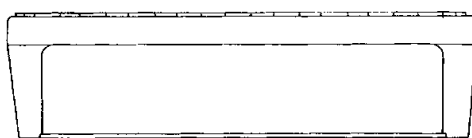
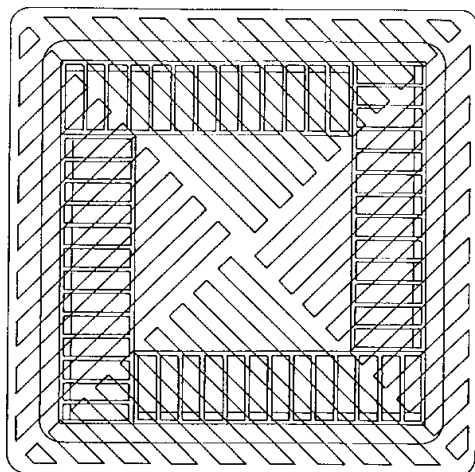

(71)ANSØGER(E):

(74)FULDMÆGTIG:

(72)FREMBRINGER(E):

(22)ANSØGNINGS DATO:

(66)BEMÆRKNINGER

Tadahiro Tagawa, 201, 10-9, Higashimajyuku 3-chome, Himeji-city, Hyogo 670-0056, Japan

Hofman-Bang A/S, Hans Bekkevolds Allé 7, 2900 Hellerup, Danmark

Masaru Tagawa, c/o Tagawasyouji Co. Ltd, 250 Imajyukuhaitsu, 1-9, Nishimajyuku 3-chome, Himeji-city, Hyogo 670-0061, Japan

2000-03-15

Ansøger har samme dag indleveret MA 2000 00294

(21) MA 2000 00294

(54) En belægningsflise

(51)-Cl.25 01

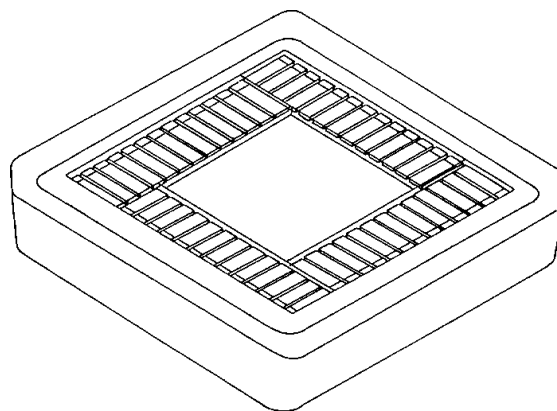
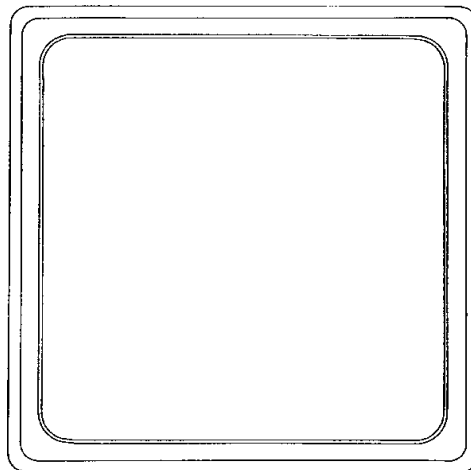
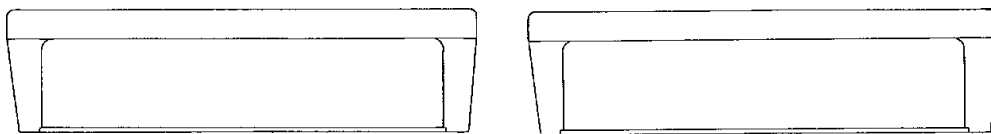
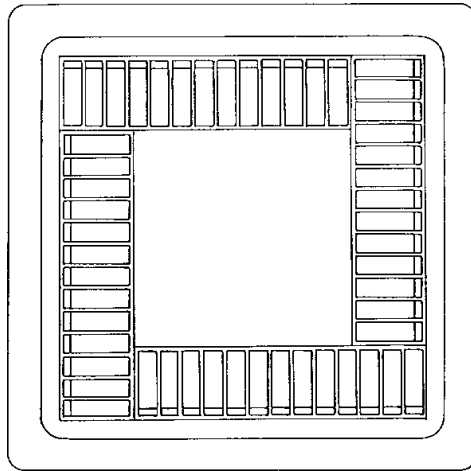

(71)ANSØGER(E):
(74)FULDMÆGTIG:
(72)FREMBRINGER(E):
(22)ANSØGNINGSDATO:
(66)BEMÆRKNINGER

Tadahiro Tagawa, 201, 10-9, Higashimajyuku 3-chome, Himeji-city, Hyogo 670-0056, Japan
Hofman-Bang A/S, Hans Bekkevolds Allé 7, 2900 Hellerup, Danmark
Masaru Tagawa, c/o Tagawasyouji Co. Ltd, 250 Imajyukuhaitsu, 1-9, Nishimajyuku 3-chome, Himeji-city, Hyogo 670-0061, Japan
2000-03-15
Ansøger har samme dag indleveret MA 2000 00293

(21) MA 2000 00297

(54) En stol

(51)-Cl.06 01



(71)ANSØGER(E):
(72)FREMBRINGER(E):
(22)ANSØGNINGSDATO:

Trip Trap Denmark A/S, Havnevej 17, 9560 Hadsund, Danmark
Jacob Berg, Vendsysselvej 28, 2720 Vanløse, Danmark
2000-03-16

(21) MA 2000 00299

(54) 1) En seng 2) del dertil

(51)-Cl.06 01

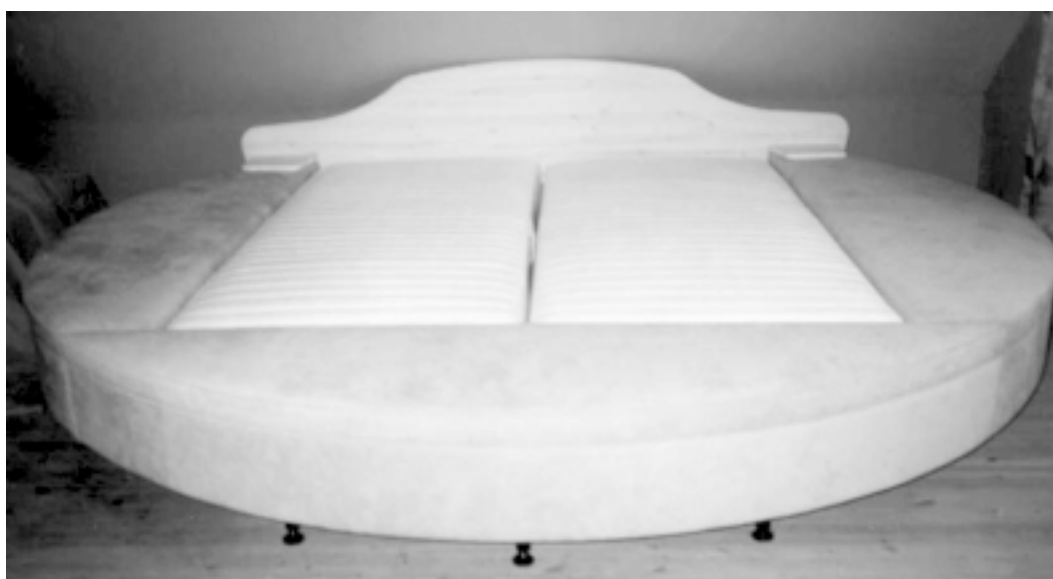

Løbenr. 1



Løbenr. 2

(71)ANSØGER(E):
(72)FREMBRINGER(E):
(22)ANSØGNINGSDATO:

Michael Kofod, Skovgårdsvej 16, 3000 Helsingør, Danmark
Michael Kofod, Skovgårdsvej 16, 3000 Helsingør, Danmark
2000-03-16

(21) MA 2000 00305

(54) Et mikroskop

(51)-Cl.16 06

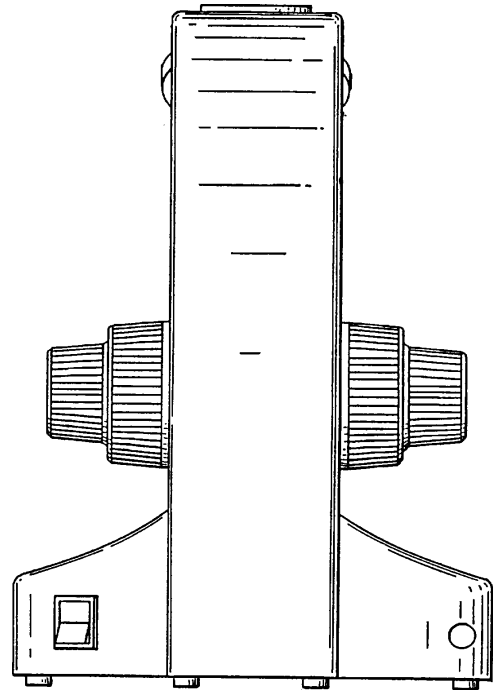
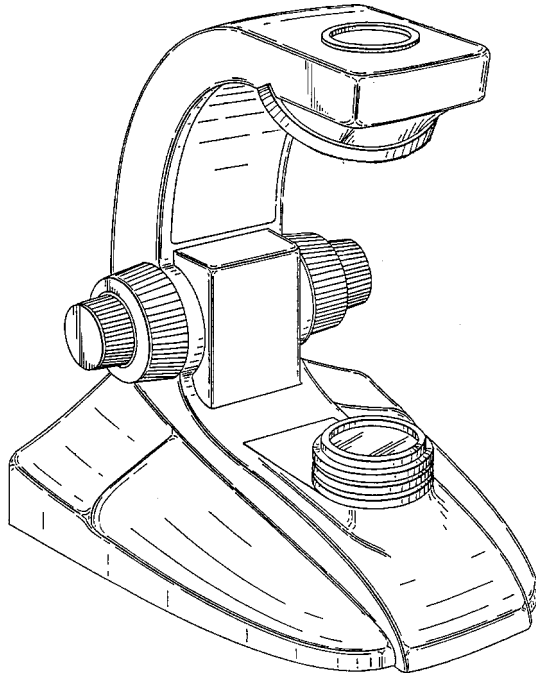

(71)ANSØGER(E):
 (74)FULDMÆGTIG:
 (72)FREMBRINGER(E):
 (30)PRIORITET:
 (22)ANSØGNINGSDATO:

Leica Microsystems Inc., 3362 Walden Avenue, Depew, NY 14043, USA
 Giersing & Stelling Patentbureau A/S, Teglpporten 3, 3460 Birkerød, Danmark
 Werner Hölbl, Rosentalgasse 12/6, 1140 Wien, Østrig ; Scott W. Parks, 5668 Kippen Drive, Elmhurst, N. Y. 14051, USA
 1999-09-22 US 29/111186
 2000-03-17

(21) MA 2000 00320

(54) Et blandingsbatteri

(51)-Cl.23 01

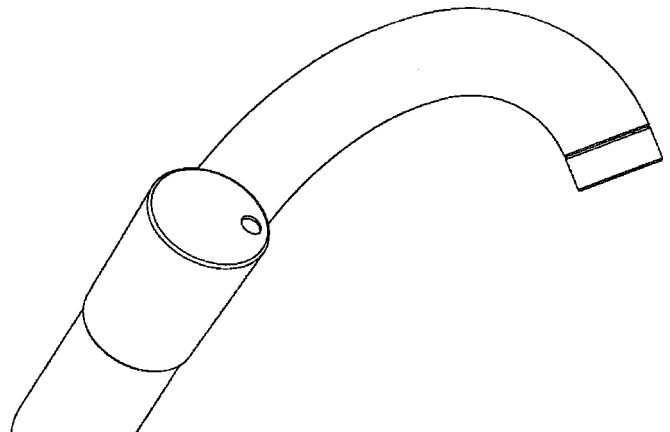
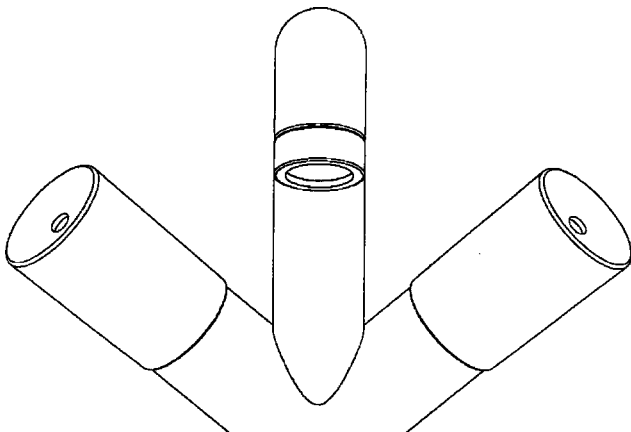

(71)ANSØGER(E):
 (74)FULDMÆGTIG:
 (72)FREMBRINGER(E):
 (22)ANSØGNINGSDATO:

RAUNKJÆR KJÆRGAARD DESIGN OFFICE, V/Hans Thyge Raunkjær, Klostertov 9, , 8000 Århus C, Danmark
 PATRADE A/S, Åboulevarden 21, 8000 Århus C, Danmark
 Hans Thyge Raunkjær, Fredensgade 26, 8000 Århus C, Danmark
 2000-03-21

Offentligt tilgængelige mønsteransøgninger

Akterne i nedenstående ansøgninger er tilgængelige for enhver, jfr. mønsterlovens § 19.

Klasse 08

Tools and hardware

(21)MA 2000 00367
(71)ANSØGER(E):
(30)PRIORITET:
(22)ANSØGNINGSDATO:

(54)1) Et espagnolet håndtag 2) espagnolethåndtag med vrid
Isaksson Gruppen AB, Box 203, S-566 24 Habo, Sverige
1999-10-05 SE 99-1786
2000-04-04

Klasse 09

Packages and containers for the transport or handling of goods

(21)MA 2000 00395
(71)ANSØGER(E):
(30)PRIORITET:
(22)ANSØGNINGSDATO:

(54)En beholder
The Gillette Company, Prudential Tower Building, Boston, MA 02199, USA
1999-07-29 US 29/108575;1999-07-29 US 29/108573
2000-01-28

Klasse 12

Means of transport or hoisting

(21)MA 2000 00396
(71)ANSØGER(E):
(30)PRIORITET:
(22)ANSØGNINGSDATO:

(54)1) En kølerhjelms 2) forskærm
Fiat Auto S.p.A., Corso G. Agnelli 200, I-10135 Torino, Italien
1999-10-07 IT TO 99 o 000303
2000-04-07

Klasse 19

Stationery and office equipment, artists' and teaching materials

(21)MA 2000 00388
(71)ANSØGER(E):
(30)PRIORITET:
(22)ANSØGNINGSDATO:

(54)Et platikkort
Mannesmann Aktiengesellschaft, Mannesmannufer 2, D-40213 Duesseldorf, Tyskland
1999-10-08 DE 499 09 519.7
2000-04-06

Klasse 28

Pharmaceutical and cosmetic products, toilet articles and apparatus

(21)MA 2000 00385
(71)ANSØGER(E):
(30)PRIORITET:
(22)ANSØGNINGSDATO:

(54)En tablet
Smithkline Beecham Corporation, One Franklin Plaza, Philadelphia, Pennsylvania 19103, USA
1999-10-08 US 29/112,121
2000-04-06

Registrerede mønstre

(11) Ansøgningsnummer	(44) Bekendtgjort i Reg. Tid. nr.	(11) Registreringsnummer	(15) Registreringsdato	(18) Registreringen er gyldig til
MA 1999 00705		MR 2000 00494	20000417	20040616
MA 1999 00706		MR 2000 00495	20000417	20040616
MA 1999 00707		MR 2000 00496	20000417	20040616
MA 1999 00708		MR 2000 00497	20000417	20040616
MA 1999 00833		MR 2000 00498	20000417	20040707
MA 1999 00915		MR 2000 00499	20000417	20040805
MA 1999 00916		MR 2000 00500	20000417	20040805
MA 1999 00918		MR 2000 00501	20000417	20040806
MA 1999 01008		MR 2000 00502	20000417	20040826
MA 1999 01055		MR 2000 00503	20000417	20040907
MA 1999 01060		MR 2000 00504	20000417	20040909
MA 1999 01094		MR 2000 00505	20000417	20040915
MA 1999 01126		MR 2000 00506	20000417	20040923
MA 1999 01142		MR 2000 00507	20000417	20040929
MA 1999 01143		MR 2000 00508	20000417	20040929
MA 1999 01186		MR 2000 00509	20000417	20041007
MA 1999 01187		MR 2000 00510	20000417	20041007
MA 1999 01188		MR 2000 00511	20000417	20041007
MA 1999 01189		MR 2000 00512	20000417	20041007
MA 1999 01201		MR 2000 00513	20000417	20041011
MA 1999 01208		MR 2000 00514	20000417	20041012
MA 1999 01238		MR 2000 00515	20000417	20041021
MA 1999 01239		MR 2000 00516	20000417	20041021
MA 1999 01247		MR 2000 00517	20000417	20041022
MA 1999 01288		MR 2000 00518	20000417	20040909
MA 1999 01289		MR 2000 00519	20000417	20040909
MA 1999 01290		MR 2000 00520	20000417	20040909
MA 1999 01319		MR 2000 00521	20000417	20041109
MA 1999 01366		MR 2000 00522	20000417	20041124

Fornyelse af mønsterregistreringer

Fornyelse af registreringer foretaget i medfør af lov om mønstre nr. 218 af 27. maj 1970

(11) Registreringsnummer	(18) Gyldig til
MR 1991 00733	20050502
MR 1995 01163	20041028
MR 1995 01165	20041028
MR 1995 01164	20041028
MR 1996 00533	20041102
MR 1996 00584	20041102
MR 1995 01181	20041005
MR 1995 01070	20041025
MR 1996 00197	20041123
MR 1996 00062	20041129
MR 1991 00942	20050516



**Patent- og
Varemærkestyrelsen**
Erhvervsministeriet

Helgeshøj Allé 81
2630 Taastrup

Tlf. 4350 8000
Fax 4350 8001
E-post pvs@dkpto.dk
www.dkpto.dk

Pr. 1. marts 2000

Patenter
Supplerende beskyttelsescertifikater
Brugsmodeller
Mønstre (design)
Chips (halvledertopografier)
Vare- og fællesmærker
Skorstensmærker og kontorflag
Kommunevåbener og -segl
Publikationer
Erhvervsservice
Kopiservice
Kurser og foredrag

Prisliste vedrørende internationale ansøgninger (PCT) og europæiske patentansøgninger (EPK) samt vedrørende ansøgninger om international varemærkeregistrering og EU-varemærkeregistrering kan fås ved henvendelse til Patent- og Varemærkestyrelsen.

PRISLISTE

(12.1-03/00) Udgivet 15. feb. 2000

Patenter

	kr.
1. Ansøgningsgebyr	
a. Grundgebyr	3000,00
b. Tillægsgebyr for hvert patentkrav ud over 10	300,00
2. Gebyr for nyhedsundersøgelse af international type (PL §9)	
I Når den svenske patentmyndighed er nyhedsundersøgende:	
a. Grundgebyr	7090,00
b. Tillægsgebyr for hvert krav ud over 10	115,00
c. Ekspeditionsgebyr	500,00
II Når Den Europæiske Patentmyndighed er nyhedsundersøgende:	
a. Grundgebyr	
1. For en prioritetsgivende ansøgning	7090,00
2. I alle andre tilfælde	11120,00
b. Ekspeditionsgebyr	500,00
3. Gebyr for senere indlevering af dansk oversættelse af international ansøgning	1100,00
4. Genoptagelsesgebyr	700,00
5. Patentmeddelelsesgebyr	
a. Grundgebyr	2850,00
b. Tillægsgebyr for hver side ud over 35 sider	80,00
c. Tillægsgebyr for hvert patentkrav, for hvilket der ikke er betalt ansøgningsgebyr	300,00
6. Gebyr for publicering af oversættelser af europæiske patentskrifter	
a. Grundgebyr	2250,00
b. Tillægsgebyr for hver side ud over 35 sider	80,00
7. Gebyr for publicering af ændrede danske patentskrifter	
a. Grundgebyr	2850,00
b. Tillægsgebyr for hver side ud over 35 sider	80,00
8. Gebyr for publicering af ændrede oversættelser af europæiske patentskrifter	
a. Grundgebyr	2250,00
b. Tillægsgebyr for hver side ud over 35 sider	80,00
9. Genoprettelsesgebyr	3000,00
10. Årsgebyrer	
1. gebyrår	500,00
2. gebyrår	500,00
3. gebyrår	500,00
4. gebyrår	1100,00
5. gebyrår	1250,00
6. gebyrår	1400,00
7. gebyrår	1600,00
8. gebyrår	1800,00
9. gebyrår	2050,00
10. gebyrår	2300,00
11. gebyrår	2550,00
12. gebyrår	2800,00
13. gebyrår	3050,00
14. gebyrår	3300,00
15. gebyrår	3600,00
16. gebyrår	3900,00
17. gebyrår	4200,00
18. gebyrår	4500,00
19. gebyrår	4800,00
20. gebyrår	5100,00
Årsgebyrer, der betales senere end forfaldsdag, forhøjes med 20%. Gebyret skal være betalt inden 6 måneder efter forfaldsdagen.	
11. Gebyr for fremsættelse af indsigelse	2000,00
12. Gebyr for administrativ omprøvnig	7000,00
13. Klagegebyr	8000,00

Ovennævnte priser skal ikke tillægges moms

Supplerende beskyttelsescertifikater

	kr.
1. Ansøgningsgebyr	3000,00
2. Genoptagelsesgebyr	600,00
3. Genoprettelsesgebyr	3000,00
4. Årsgebyr pr. påbegyndt gebyrår	5100,00
Årsgebyrer, der betales senere end forfaldsdag, forhøjes med 20%. Gebyret skal være betalt inden 6 måneder efter forfaldsdagen.	
5. Gebyr for administrativ omprøvnig	1500,00
Der skal betales et gebyr på 7000 kr. for eventuel omprøvnig af grundpatentet	
6. Klagegebyr	4000,00

Ovennævnte priser skal ikke tillægges moms

Brugsmodeller

	kr.
1. Ansøgningsgebyr	2000,00
2. Gebyr for senere indlevering af dansk oversættelse af international ansøgning	1100,00
3. Genoptagelsesgebyr	400,00
4. Fornylsesgebyrer	
For 1. periode	2000,00
For 2. periode	3000,00
Fornylsesgebyrer, der betales efter udløbet af den pågældende registreringsperiode, forhøjes med 20%.	
5. Gebyr for prøvning før eller efter registrering	4000,00
6. Gebyr for behandling af anmodning om udslettelse	2000,00
7. Gebyr for bekendtgørelse af ændret registrering og publicering af ændret formulering	1100,00
8. Klagegebyr	5000,00

Ovennævnte priser skal ikke tillægges moms

Chips (halvledertopografier)

	kr.
1. Ansøgningsgebyr	1500,00
2. Gebyr for behandling af anmodning af overførelse af ansøgning om registrering	1000,00
3. Klagegebyr	4000,00

Ovennævnte priser skal ikke tillægges moms

Mønstre (design)

1. **Ansøgningsgebyr** kr. 1300,00

Tillægsgebyrer:

a. Ved samregistrering for hvert mønster ud over det første 800,00
 b. For bekendtgørelse af hver afbildning ud over den første 400,00

2. **Genoptagelsesgebyr** 200,00

3. **Fornyelsesgebyr** 2200,00

Tillægsgebyr ved fornyelse:

Ved samregistrering for hvert mønster ud over det første 1100,00

Fornyelsesgebyrer inkl. tillægsgebyr, der betales efter udløbet af den pågældende registreringsperiode, forhøjes med 20%.

4. **Klagegebyr** 4000,00

Ovennævnte priser skal ikke tillægges moms

Vare- og fællesmærker

1. **Ansøgningsgebyr** kr.

a. Grundgebyr 2350,00
 b. Tillægsgebyr for hver klasse ud over 3 600,00
 Der er i alt 42 klasser

2. **Gebyr for videreførelse af Madrid-Protokol-registrering som dansk vare- eller fællesmærke-ansøgning** 1500,00

3. **Fornyelsesgebyr**
 a. Grundgebyr 2800,00
 b. Tillægsgebyr for hver klasse ud over 3 600,00

Fornyelsesgebyrer inkl. tillægsgebyr, der betales efter udløbet af den pågældende registreringsperiode, forhøjes med 20%.

4. **Gebyr for anmodning om deling af en ansøgning eller en registrering** for hver udskilt ansøgning eller registrering 2000,00

5. **Gebyr for fremsættelse af indsigelse** 2500,00

6. **Gebyr for administrativ ophævelse** 2500,00

7. **Klagegebyr** 4000,00

8. **Gebyr for underretning til indehaver af varemærkerettighed**
 Årligt gebyr 1400,00

Ovennævnte priser skal ikke tillægges moms

Skorstensmærker og kontorflag

1. **Ansøgningsgebyr** kr. 2000,00

Ovennævnte pris skal ikke tillægges moms

Kommunevåbener og -segl

1. **Ansøgningsgebyr** kr. 2000,00

Ovennævnte pris skal ikke tillægges moms

Publikationer

1. **Årsabonnement** kr.

- a. Dansk Patenttidende 1000,00
- b. Patentskrifter
 - på papir 8000,00
 - på CD-ROM (SPACE-DK) 5000,00
- c. Dansk Patentregister 400,00
- d. Sammendrag af almindeligt tilgængelige danske patentansøgninger
 - Alle sektioner 8000,00
 - sektion A 1600,00
 - sektion B 1600,00
 - sektion C07 + C12 1600,00
 - sektion C, resten 900,00
 - sektion D 500,00
 - sektion E 900,00
 - sektion F 900,00
 - sektion G 900,00
 - sektion H 900,00
- e. Oversættelser af EP-skrifter 8000,00
- f. Dansk Brugsmodeltidende 600,00
- g. Brugsmodeleskrifter 8000,00
- h. Dansk Varemærketidende 1000,00
- i. Dansk Varemærkeregister 200,00
- j. Varemærke-særtidende med §13-afslag 100,00
- k. Varemærkeindsigelsestidende 200,00
- l. Nye danske varemærkeansøgninger, ugeliste 450,00
- m. Dansk Mønstertidende 600,00
- n. Dansk Mønsterregister 200,00
- o. Patenthåndbog, ved tegning af abonnement 500,00
 - løsblade hertil, pr. side 10,00
- p. Brugsmodelhåndbog, ved tegning af abonnement 500,00
 - løsblade hertil, pr. side 10,00
- q. Ankenævnskendelser
 - alle kendelser 4200,00
 - kendelser/patent- og brugsmodeleområdet 2000,00
 - kendelser/vare- og fællesmærkeområdet 2000,00
 - kendelser/mønster- og chipsområdet 400,00

Abonnementer tillægges porto

- 2. **Løssalg**
 - a. Dansk Patenttidende 40,00
 - b. Dansk Patentregister 400,00
 - c. Sammendrag af alm. tilgængelige patentansøgninger 30,00
 - d. Dansk Varemærketidende 40,00
 - e. Dansk Varemærkeregister 200,00
 - f. Varemærke-særtidende med §13-afslag 100,00
 - g. Varemærkeindsigelsestidende 200,00
 - h. Varemærkeindsigelsestidende, udk. 1995 300,00
 - i. Dansk Mønstertidende 40,00
 - j. Dansk Mønsterregister 200,00
 - k. Dansk Brugsmodeltidende 40,00
 - l. Sammendrag af alm. tilgængelige brugsmodelesøgninger 30,00
 - m. Fremlæggelses- og patentskrifter på CD-ROM (SPACE-DK)
 - 1993-1999, pr. årgang 5000,00
 - 1990-1992, pr. årgang 2000,00

Ovennævnte priser skal ikke tillægges moms

Fremlæggelses-, patent- og brugsmodeleskrifter samt oversættelser af EP-skrifter leveres til gældende kopipris

3. **Love og bekendtgørelser** vedr. industriel ejendomsret 12,00-33,00

- 4. **Andre publikationer**
 - a. Varemærkeklassifikation
 - alfabetisk liste 500,00
 - klassedelt liste 400,00
 - b. Mønsterklassifikation 35,00
 - ændringer og tilføjelser hertil 15,00

5. **"Fra væsen til virksomhed", Danske patenter gennem 100 år** (fås på dansk og engelsk), inkl. moms 195,00

Ovennævnte priser tillægges moms, hvis andet ikke er angivet

Erhvervsservice

1. Timepris*	kr. 850,00
2. Løbende overvågninger	
a. Overvågning af ansøgninger Overvågning af dansk patent-, brugsmode-, mønster- eller varemærkeansøgning sammensættes af: Pris pr. år	1500,00
Pris pr. meddelelse	375,00
b. Øvrige overvågninger beregnes efter timepris Hertil skal lægges evt. online-udgifter	
3. Navneundersøgelser*	
a. International undersøgelse af patentrettigheder i 1-2 navne inkl. op til 40 referencer	2500,00
Yderligere referencer, pr. reference	16,00
Yderligere navne, pr. navn	750,00
b. Undersøgelse af patent- og brugsmode- rettigheder med gyldighed for Danmark i 1-2 navne	1800,00
Yderligere navne, pr. navn	375,00
c. Øvrige navneundersøgelser beregnes efter timepris Hertil skal lægges evt. online-udgifter	
4. Patentfamilieundersøgelser og statusundersøgelser*	
a. Patentfamilieundersøgelse	1000,00
b. Patentfamilieundersøgelse, inkl. status	2000,00
c. Statusundersøgelse af udenlandske rettigheder Første nummer	750,00
Pr. følgende nummer	375,00
d. Statusundersøgelse af danske rettigheder, pr. nummer	375,00
e. Øvrige undersøgelser beregnes efter timepris Hertil skal lægges evt. online-udgifter	
5. Kollisionsundersøgelser af varemærker, inkl. 3 klasser*	2400,00
Yderligere klasser, pr. 10 klasser	500,00
6. Skanning af varemærker*	
a. Første klasse	500,00
b. Yderligere klasser, pr. klasse	200,00
c. Skanning af alle 42 klasser	3000,00
7. LOGO-skanning* , inkl. op til 25 referencer	2100,00
Yderligere referencer, pr. 25 referencer	500,00
8. Varemærkedatabase*	
a. Første klasse	3000,00
b. Yderligere klasser - op til 4, pr. klasse	1500,00
9. Skanning af varemærker ansøgt eller registreret i udlandet*	
a. Første klasse for 1-2 lande	1000,00
b. Følgende lande, pr. land	500,00
c. Følgende klasser, pr. klasse	200,00
10. Pris for levering pr. telefax	75,00

* Hastelevering kan aftales mod pristillæg.

Ovennævnte priser tillægges moms

Kopiservice

1. Fotokopier af patent- og brugsmodepublikationer	kr.
a. Ekspedition	30,00
b. Kopipris, pr. side	3,25
Dog minimum 30 kr. pr. publikation (svarende til 9 sider)	
2. Fotokopier, taget på læsesalen ved kontant betaling, pr. side, inkl. moms	3,00
3. Udenlandske patentpublikationer, der ikke findes i egne samlinger	
I ved hjemtagning fra udlandet:	
a. Pris for hjemtagning	100,00
b. Pris pr. publikation	100,00
Hjemtagning af sagsakter fra USA og patent- publikationer og sagsakter fra Sydafrika: Pris efter aftale.	
II ved levering af tilsvarende publikation fra egne samlinger:	
a. Identifikation	100,00
b. Kopipris (3,25 kr. pr. side)	
4. Engelsksprogede sammendrag, der ikke findes i egne samlinger , pr. sammendrag	50,00
5. Tidsskriftsartikler o.l., der ikke findes i egne samlinger	
a. Pris for hjemtagning	100,00
b. Pris pr. artikel	100,00
6. Aktindsigt i europæiske patenter og patentansøgninger	
a. Ekspedition (inkl. EPO-gebyr)	315,00
b. Kopier	
– ved tilsendelse, pr. side	3,25
– ved afhentning, pr. side	2,50
– ved afhentning og kontant betaling, pr. side inkl. moms	3,00
7. Databaseudskrift vedr. en varemærkeretlighed	50,00
Ovennævnte priser tillægges moms, hvis andet ikke er angivet	
8. Bekræftet kopi af en patent-, brugsmode-, mønster- eller varemærkeansøgning	300,00
Hertil skal lægges kopiprisen	
9. Bekræftet udskrift af patent-, certifikat-, brugsmode-, topografi-, mønster- eller varemærkesagsregistret	300,00
10. Bekræftet udskrift af registret over kommunevåbener og -segl eller registret over skorstensmærker og kontorflag ..	200,00
11. Udskrift af patent-, certifikat-, brugsmode-, topografi-, mønster- eller varemærkesagsregistret, registret over kommunevåbener og -segl eller registret over skorstensmærker og kontorflag	50,00
Ovennævnte priser skal ikke tillægges moms	
12. Priser for levering	
a. Levering pr. telefax	75,00
b. Ekspreslevering pr. telefax	275,00
c. Ekspreslevering pr. post	200,00
Hertil lægges porto	
Ovennævnte priser tillægges moms	

Kurser og foredrag

1. Kurser	kr.
Priser på åbne og virksomhedsinterne kurser fås ved direkte henvendelse til KursusCentret	
2. Foredrag*	
Første time	2000,00
Følgende timer, pr. time	1500,00

* Særpriser afhængig af deltagerantal og forberedelsestid

Ovennævnte priser tillægges moms

INID-koder

Internationally agreed Numbers for the Identification of Data (INID)

- (11) Serial number of the registration
- (15) Date of the registration
- (17) Expected duration of the registration/renewal
- (18) Expected expiration date of the registration/renewal
- (21) Serial number of the application
- (22) Date of filing of the application
- (23) Exhibition priority data
- (24) Date from which the industrial design right has effect
- (29) Indication of the form in which the industrial design is filed
- (30) Data relating to priority under the Paris Convention
- (43) Date of publication of the industrial design before examination
- (44) Date of publication of the industrial design after examination
- (45) Date of publication of the registered industrial design
- (46) Date of expiration of deferment
- (51) Class and subclass of the Locarno Classification
- (54) Designation of article(s) or product(s) covered by the industrial design or title of the industrial design
- (55) Reproduction of the industrial design (e.g., drawing, photograph) and explanations relating to the reproduction
- (57) Description of characteristic features of the industrial design including indication of colors
- (58) Date of recording of any kind of amendment in the Register
- (62) Serial number(s) and, if available, filing date(s) of application(s), registration(s) or document(s) related by division
- (66) Serial number(s) of application(s) concerning design(s) which is(are) variant(s) of the present one
- (71) Name(s) and address(es) of the applicant
- (72) Name(s) of the creator(s)
- (73) Name(s) and address(es) of the owner(s)
- (74) Name(s) and address(es) of the representative(s)

Domestic Codes for the Identification of Data

- (DL) Data concerning license
- (DP) Data concerning pawning

Internationalt vedtagne Numre til Identifikation af Data (INID)

- Registreringsnummer
- Registreringsdato
- Forventet registreringsperiode/fornyelsesperiode
- Forventet udløbsdato for registrering/fornyeelse
- Ansøgningsnummer
- Ansøgningsdato
- Udstillingsprioritetsoplysninger
- Indleveringsdato

- Model indleveret

- Konventionsprioritetsoplysninger

- Dato for offentlig tilgængelighed

- Bekendtgørelsesdato for ansøgningen

- Bekendtgørelsesdato for registreringen

- Udsættelsesdato

- Klasser
- Vareangivelse

- Mønstret

- Beskrivelse herunder farver

- Dato for tilførsel/udslettelse

- Nummer på hovedansøgning eller udskilt ansøgning

- Beslægtede ansøgninger

- Ansøgners navn og -adresse

- Frembringers navn og -adresse
- Indehavernavn og -adresse

- Fuldmægtignavn og -adresse

Interne koder til identifikation af data

- Licensoplysninger
- Pantoplysninger

