



Patent- og
Varemærkestyrelsen
Erhvervsministeriet

Dansk Mønster Tidende

Indholdsfortegnelse

Bekendtgørelse af mønsteransøgninger	439
Offentligt tilgængelige mønsteransøgninger	463
Registrerede mønstre	464
Fornyelse af mønsterregistreringer	465
Prisliste	466

Abonnementsprisen for årgangen er 1000,- kr. Abonnement tegnes i Patent- og Varemærkestyrelsen, Helgeshøj Allé 81, 2630 Tåstrup, tlf. 43 50 85 35, Gironr. 4 02 05 53, hvor enkelte numre sælges for en pris af 40 kr.

Ansvarlig for redaktion: Niels Ravn
Trykt hos Patent- og Varemærkestyrelsen

ISSN 0903-8825

Bekendtgørelse af Mønsteransøgninger

Indsigelser mod registreringen skal fremsættes skriftligt i 2 eksemplarer til registreringsmyndigheden inden 2 måneder fra bekendtgørelsesdagen, jfr. lov om mønstre nr 218 af 27. maj 1970, § 18, stk. 2.
Er det bekendtgjort, at model af mønstret er indleveret, ken dette ses i direktoratet.
Hvis afbildningen er udført i farver, er dette angivet.
Er mønstret forbillede for et ornament, er dette angivet.

(21) MA 1999 00003

(54) Et rørkoblingskab

(51)-Cl.23 01

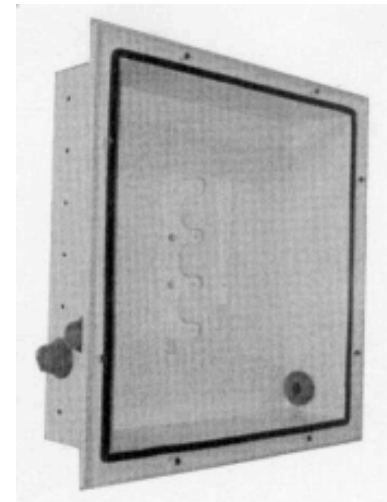
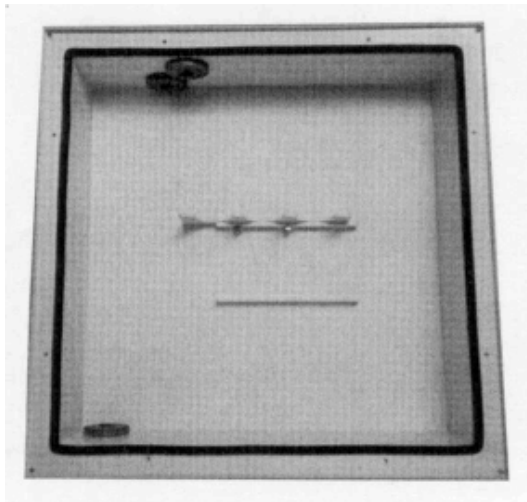
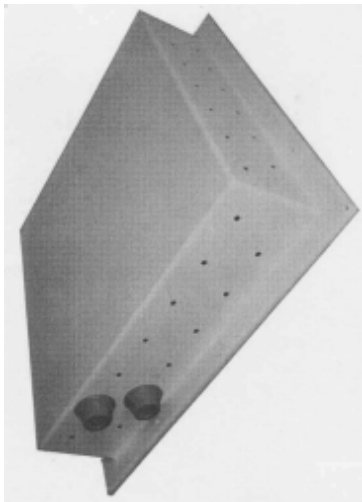

(71)ANSØGER(E):
(74)FULDMÆGTIG:
(72)FREMBRINGER(E):
(30)PRIORITET:
(22)ANSØGNINGSDATO:

Kåre M. Andersen, Brekka, A. Moland, 4800 Arendal, Norge
Chas. Hude A/S, H.C. Andersens Boulevard 33, 1553 København V, Danmark
Kåre M. Andersen, Brekka, A. Moland, 4800 Arendal, Norge
1998-07-07 NO 980498
1999-01-07

(21) MA 1999 00371

(54) 1) En låseanordning 2) holder dertil

(51)-Cl.08 07

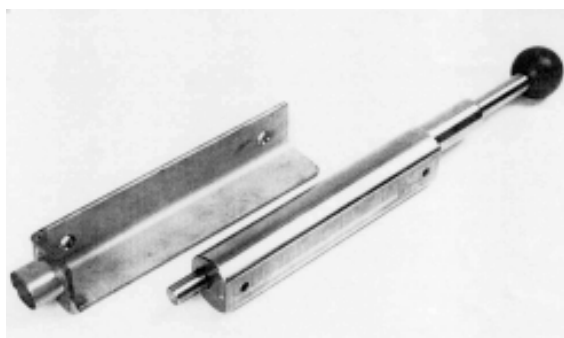

Løbenr. 1

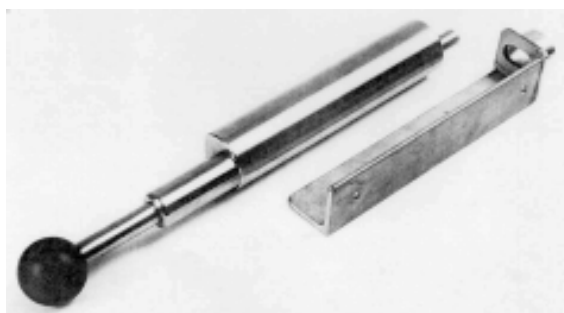

Løbenr. 2

(71)ANSØGER(E):
(74)FULDMÆGTIG:
(72)FREMBRINGER(E):
(30)PRIORITET:
(22)ANSØGNINGSDATO:

Karlo Mlinaric, Brunnemyrsvägen 2, S-451 55, Uddevalla, Sverige
Albihns Patentbyrå Göteborg AB, Box 142, S-401 22 Göteborg, Sverige
Karlo Mlinaric, Brunnemyrsvägen 2, S-451 55, Uddevalla, Sverige
1998-10-02 SE 98-1943
1999-04-06

(21) MA 1999 00567

(54) En dispenser til sovs

(51)-Cl.09 07

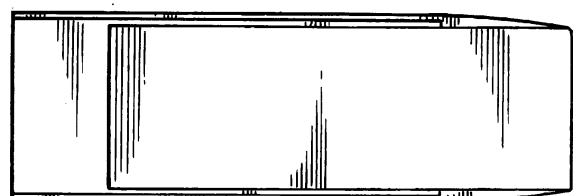
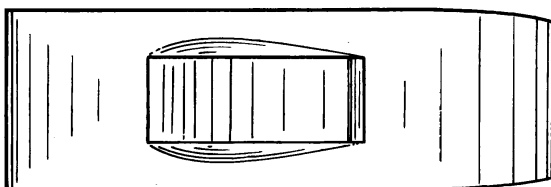
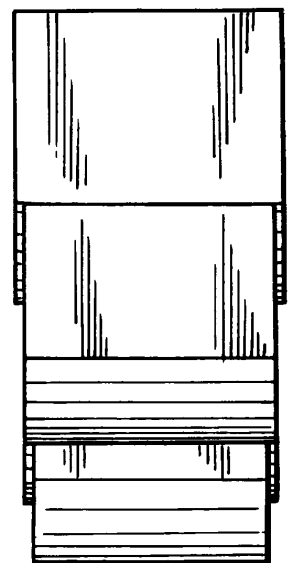
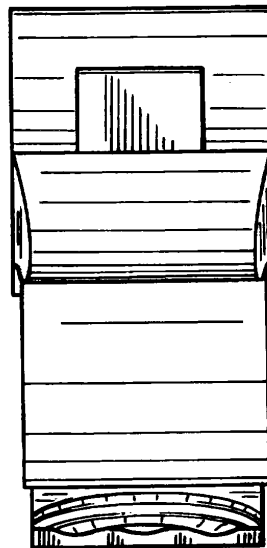
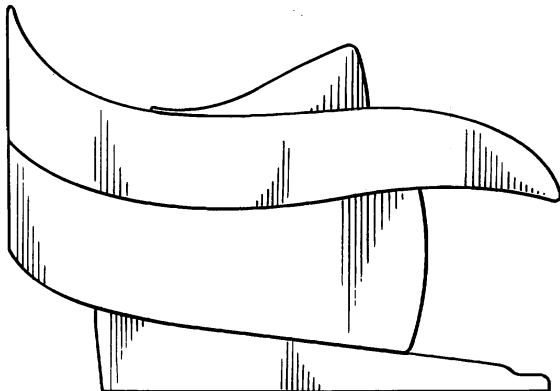
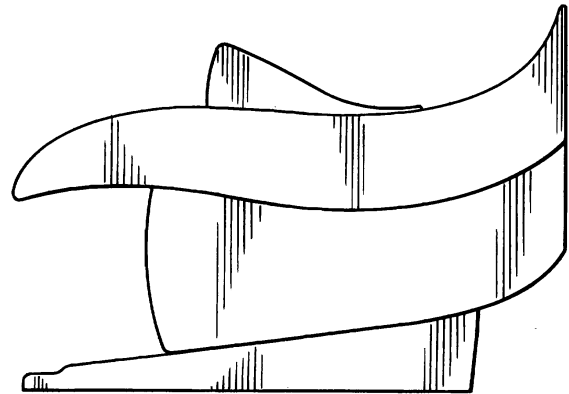
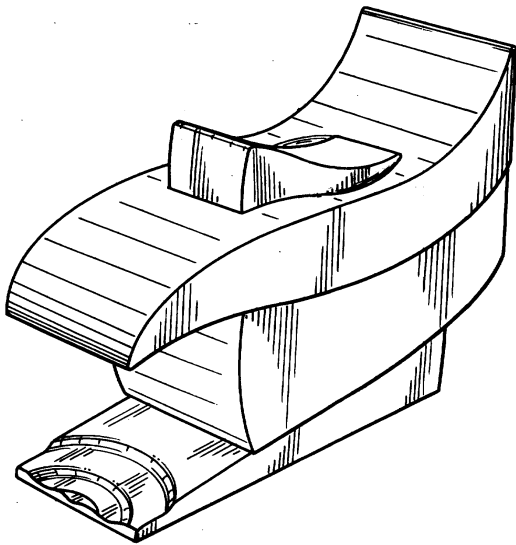

(71)ANSØGER(E):
 (74)FULDMÆGTIG:
 (72)FREMBRINGER(E):
 (30)PRIORITET:
 (22)ANSØGNINGSDATO:
 (66)BEMÆRKNINGER

Amora Maille, 48, Quai Nicolas Rolin, F-21000 Dijon, Frankrig
 Sandel, Løje & Wallberg, Mølledamsvej 10, 3460 Birkerød, Danmark
 Denis Bonan, 50-54 Boulogne - Billancourt, Frankrig ; Adrian Leroy, 50-54 Boulogne - Billancourt, Frankrig
 1998-11-23 FR 98 6769
 1999-05-20
 Ansøger har samme dag indleveret MA 1999 00568

(21) MA 1999 00608

(54) Et komfur

(51)-Cl.07 02

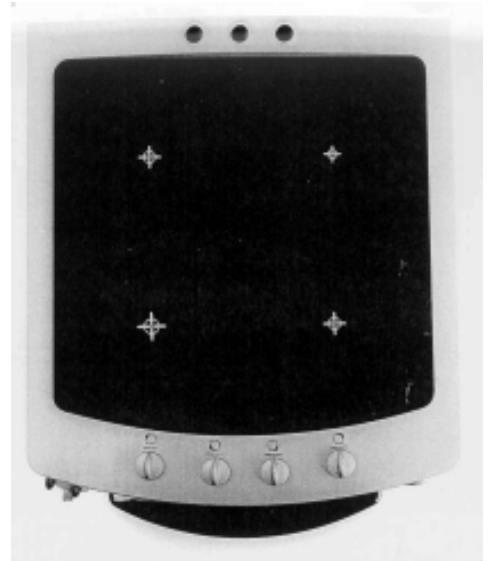

(71)ANSØGER(E):
 (74)FULDMÆGTIG:
 (72)FREMBRINGER(E):
 (30)PRIORITET:
 (22)ANSØGNINGSDATO:
 (66)BEMÆRKNINGER

Electrolux Household Appliances Limited, 101 Oakley Road, Luton, Bedfordshire LU4 9RJ, Storbritannien
 Patent Tactics Georg Brock-Nannestad, Resedavej 40, 2820 Gentofte, Danmark
 Phillip Thompson, P.O. Box 11, Spennymoor, Co. Durham, DL16 7UU, Storbritannien
 1998-11-30 GB 2076517
 1999-05-31
 Ansøger har samme dag indleveret MA 1999 00609;MA 1999 00610

(21) MA 1999 00609

(54) Et komfur

(51)-Cl.07 02

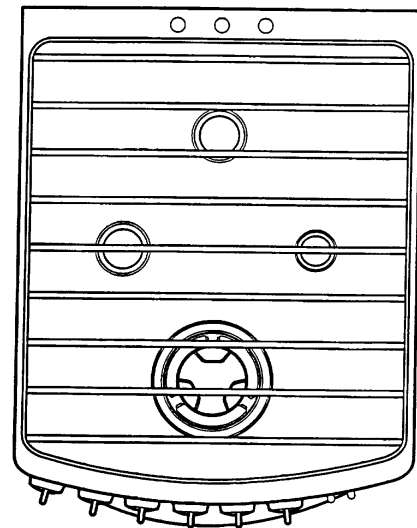
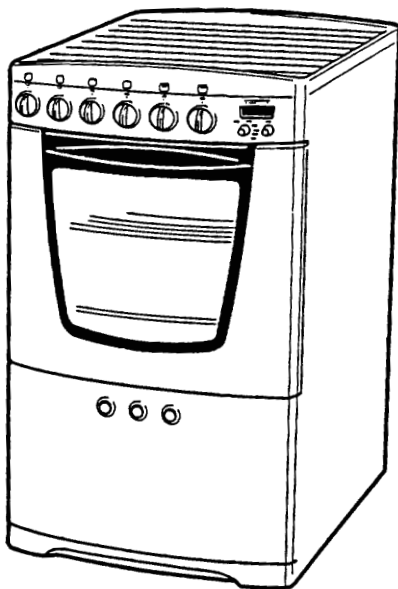

(71)ANSØGER(E):
 (74)FULDMÆGTIG:
 (72)FREMBRINGER(E):
 (30)PRIORITET:
 (22)ANSØGNINGSDATO:
 (66)BEMÆRKNINGER

Electrolux Household Appliances Limited, 101 Oakley Road, Luton, Bedfordshire LU4 9RJ, Storbritannien
 Patent Tactics Georg Brock-Nannestad, Resedavej 40, 2820 Gentofte, Danmark
 Phillip Thompson, P.O. Box 11, Spennymoor, Co. Durham, DL16 7UU, Storbritannien
 1998-11-30 GB 2076519
 1999-05-31
 Ansøger har samme dag indleveret MA 1999 00608;MA 1999 00610

(21) MA 1999 00983

(54) En beholder

(51)-Cl.09 03

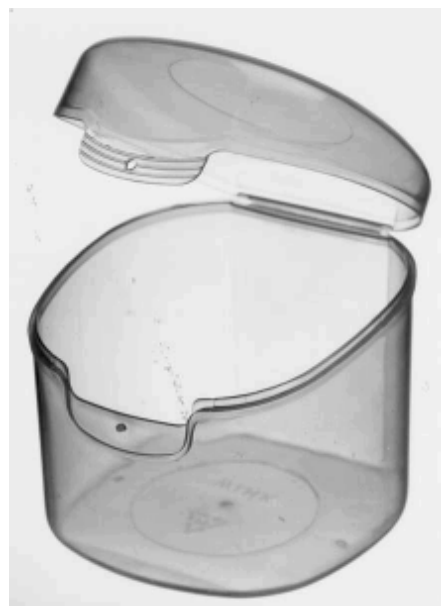

(71)ANSØGER(E):
(74)FULDMÆGTIG:
(72)FREMBRINGER(E):
(22)ANSØGNINGS DATO:

DK International A/S, Boulstrupvej 2, 8300 Odder, Danmark
Chas. Hude A/S, H.C. Andersens Boulevard 33, 1553 København V, Danmark
Ng Kwai Ying, 6/F, Blk C, Yue Cheong Centre, 1-3 Wong Chuk Yeung St., Fotan, Shatin, N:T., Hong Kong
1999-08-20

(21) MA 1999 01073

(54) En emballage til lægemiddel

(51)-Cl.09 05

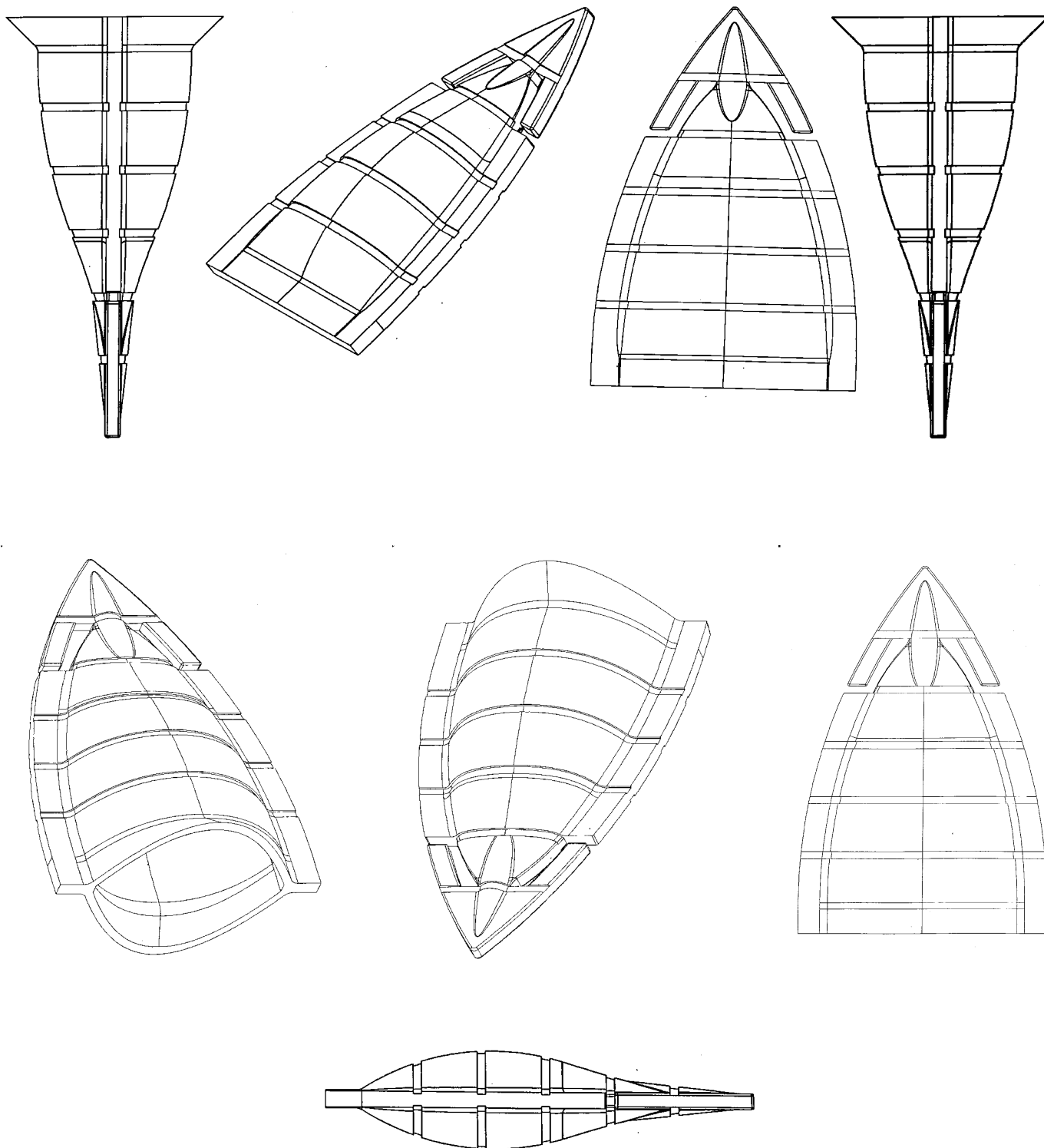

(71)ANSØGER(E):

Leo Pharmaceutical Products Ltd. A/S (Løvens Kemiske Fabrik Produktionsaktieselskab), Industriparken 55, 2750 Ballerup, Danmark

(74)FULDMÆGTIG:

Per Rydahl Kristensen, c/o Leo Pharmaceutical Products Ltd. A/S (Løvens Kemiske Fabrik Produktionsaktieselskab), Industriparken 55, 2750 Ballerup, Danmark

(72)FREMBRINGER(E):

Michael Qvortrup, Vesterbrogade 148 L, 1620 København V, Danmark

(22)ANSØGNINGSDATO:

1999-09-13

(29)BEMÆRKNINGER

Model

(21) MA 1999 01128

(54) En reklameliste til skilteholdere på køretøjer;
En reklameliste til skilteholdere på køretøjer.

(51)-Cl.12 16;20 03

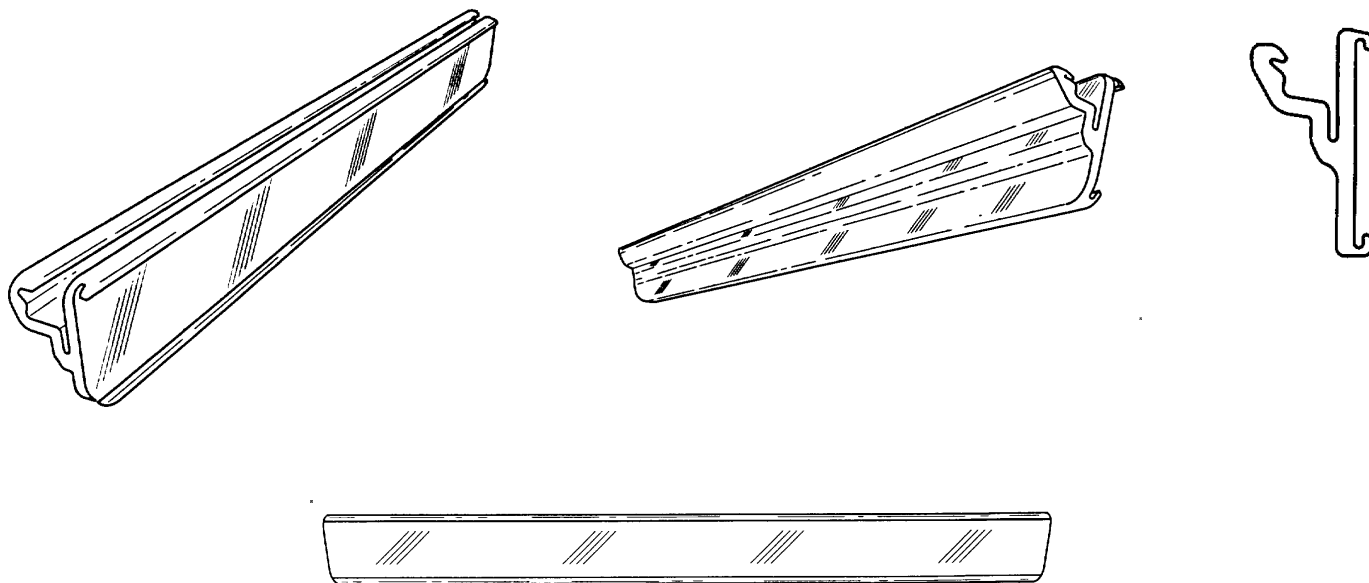

(71)ANSØGER(E):
 (74)FULDMÆGTIG:
 (72)FREMBRINGER(E):
 (30)PRIORITET:
 (22)ANSØGNINGSDATO:

Lika Produkter AB, Högen 4229, S-820 70 Bergsjö, Sverige
 Larsen & Birkeholm A/S, Skandinavisk Patentbureau, Banegårdspladsen 1, 1570 København V, Danmark
 Per Erling Lindh, Bergviksvägen 13, S-820 70 Bergsjö, Sverige
 1999-03-30 SE 99-0591
 1999-09-27

(21) MA 1999 01144

(54) En vinkeldåse til gennemføring af rørledninger og slanger (51)-Cl.23 01

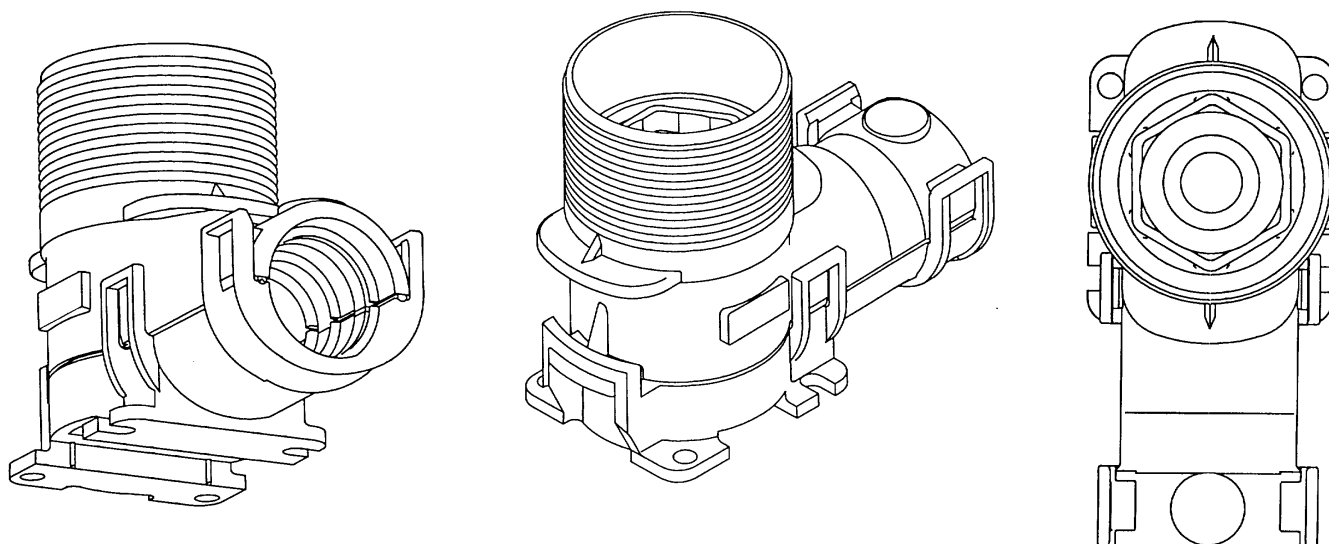

(71)ANSØGER(E):
 (74)FULDMÆGTIG:
 (72)FREMBRINGER(E):
 (22)ANSØGNINGSDATO:

Tour & Andersson Hydronics AB, Box 300, S-520 30 Ljung, Sverige
 GOTAPATENT AB, European Patent and Trade Mark Attorneys, Egnahemsvägen 2, Huskvarna, Box 154, S-561 22, Sverige
 Jack Mörland, Knipevägen 16, s-52442 LJUNG, Sverige
 1999-09-30

(21) MA 1999 01182

(54) En skinne til distribution af elektrisk strøm og datakommunikation

(51)-Cl.13 03

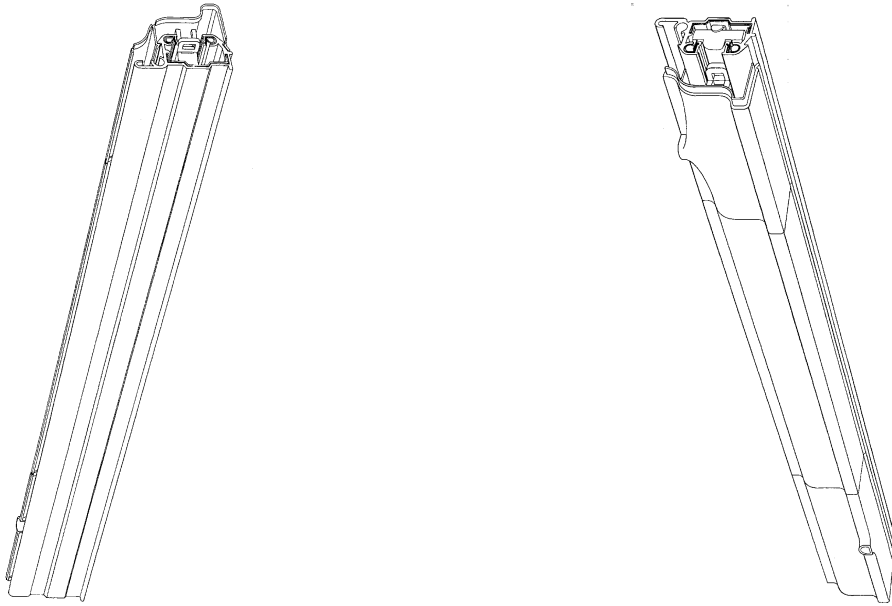

(71)ANSØGER(E):

Harald Widell, Kalendervægen 25, S-352 47 Vaexjoe, Sverige ; Jan Widell, Lilla Sandsbrovägen 8, S-352 49 Växjö, Sverige ; Nils-Åke Bergman, Junivägen 24, S-352 47 Växjö, Sverige

(74)FULDMÆGTIG:

H. Siebmanns, GOTAPATENT AB, Box 154, S-561 22 Huskvarna, Sverige

(72)FREMBRINGER(E):

Nils-Åke Bergman, Junivägen 24, S-352 47 Växjö, Sverige ; Harald Widell, Kalendervægen 25, S-352 47 Vaexjoe, Sverige ; Jan Widell, Lilla Sandsbrovägen 8, S-352 49 Växjö, Sverige

(22)ANSØGNINGSDATO:

1999-10-06

(21) MA 1999 01185

(54) En mus til computere

(51)-Cl.14 02

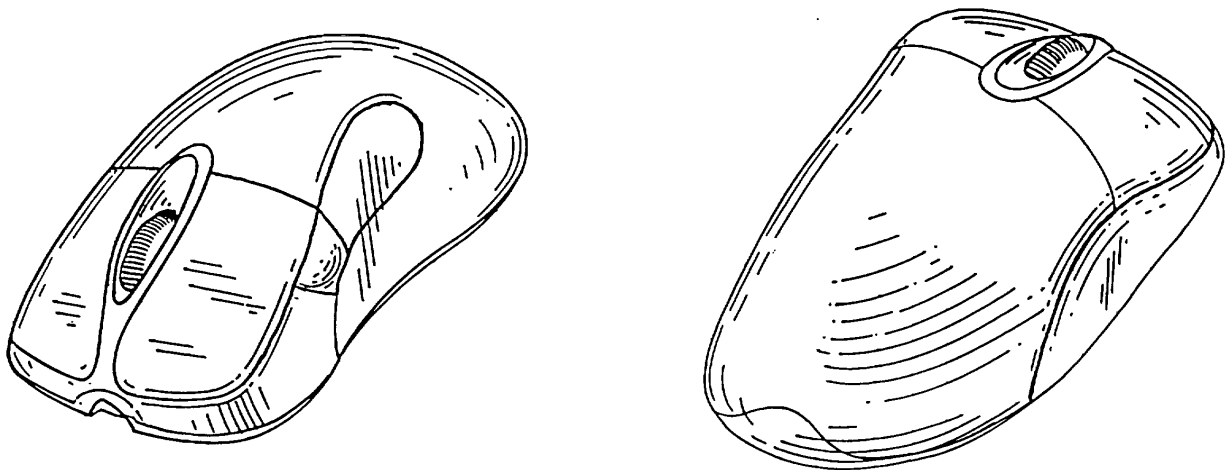

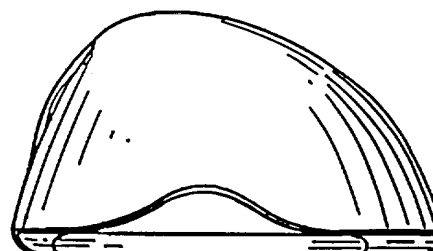
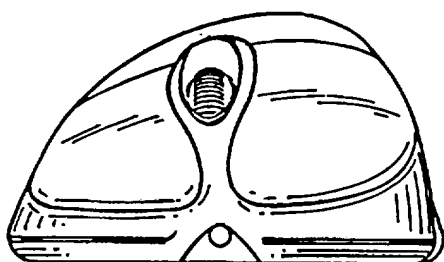
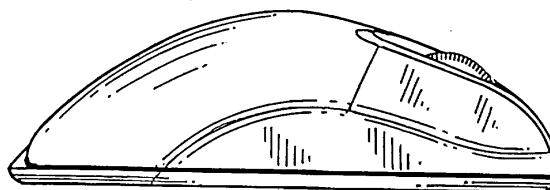
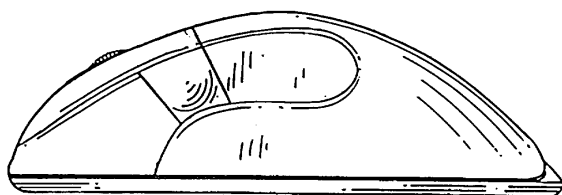
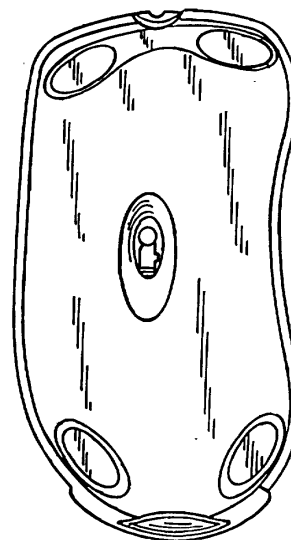
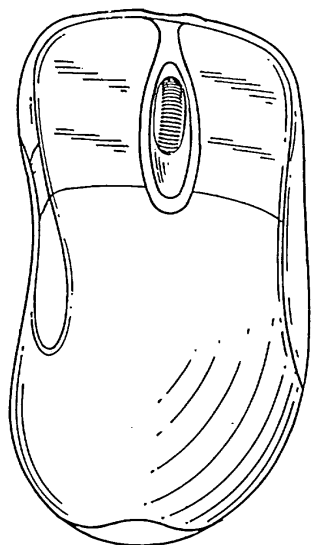

(71)ANSØGER(E):

Microsoft Corporation, a corporation of the State of Washington, One Microsoft Way, Redmond, Washington 98052-6399, USA

(74)FULDMÆGTIG:

Budde, Schou & Ostenfeld A/S, Vester Søgade 10, 1601 København V, Danmark

(72)FREMBRINGER(E):

Carl J. Ledbetter, 18524 - 11th Avenue W., Lynnwood, Washington 98037, USA ; Hugh E. McLoone, 17124 NE 5th Street, Bellevue, Washington 98008, USA ; Steven W. Fisher, 24301 101st Avenue West, Edmonds, Washington 98020, USA ; Jonathan A. Hayes, 1518 1st Avenue South, Seattle, Washington 98134, USA

(30)PRIORITET:

1999-04-06 US 29/102,984

(22)ANSØGNINGS DATO:

1999-10-06

(21) MA 1999 01278

(54) En lygte

(51)-Cl.26 02

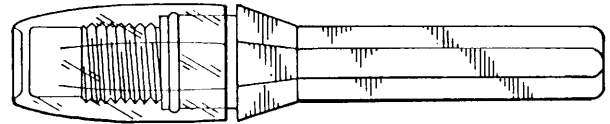
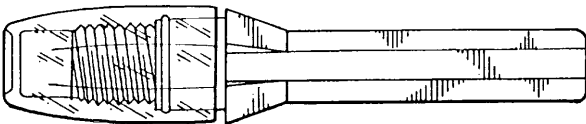
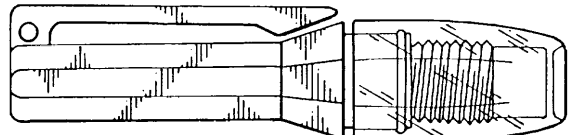
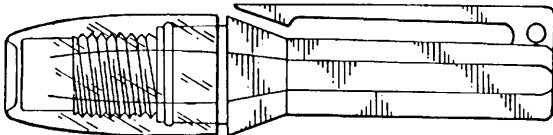
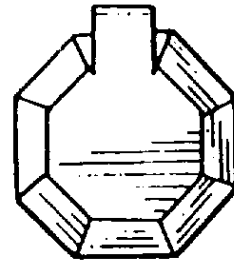
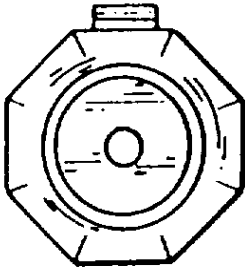

(71)ANSØGER(E):
 (74)FULDMÆGTIG:
 (72)FREMBRINGER(E):
 (30)PRIORITET:
 (22)ANSØGNINGS DATO:

Pelican Products, Inc., 23215 Early Avenue, Torrance, California 90505, USA
 Hofman-Bang A/S, Hans Bekkevolds Allé 7, 2900 Hellerup, Danmark
 David H. Parker, 3815 Paseo De La Tortugas, Torrance, California 90505, USA
 1999-04-30 US 29/104,244
 1999-10-29

(21) MA 1999 01316

(54) Et bord

(51)-Cl.06 03



(71)ANSØGER(E):
 (72)FREMBRINGER(E):
 (22)ANSØGNINGS DATO:
 (66)BEMÆRKNINGER

Henrik Lehm, Christiansgade 36, 3. sal, 9000 Ålborg, Danmark
 Henrik Lehm, Christiansgade 36, 3. sal, 9000 Ålborg, Danmark
 1999-11-09
 Ansøger har samme dag indleveret MA 1999 01317

(21) MA 1999 01317

(54) En stol

(51)-Cl.06 01



(71)ANSØGER(E):
 (72)FREMBRINGER(E):
 (22)ANSØGNINGSDATO:
 (66)BEMÆRKNINGER

Henrik Lehm, Christiansgade 36, 3. sal, 9000 Ålborg, Danmark
 Henrik Lehm, Christiansgade 36, 3. sal, 9000 Ålborg, Danmark
 1999-11-09
 Ansøger har samme dag indleveret MA 1999 01316

(21) MA 1999 01361

(54) 1-3) Profilelementer til et sæt

(51)-Cl.25 01

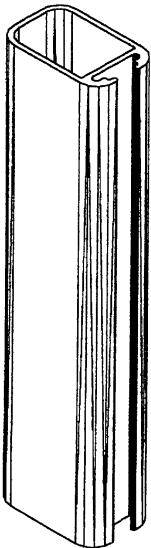

Løbenr. 1

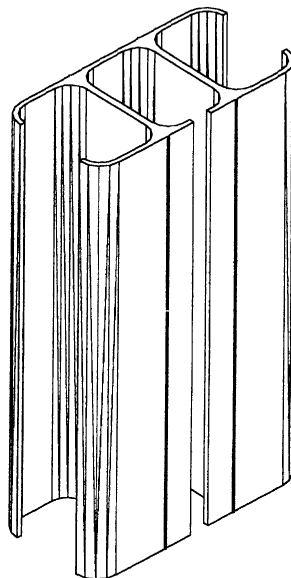

Løbenr. 2

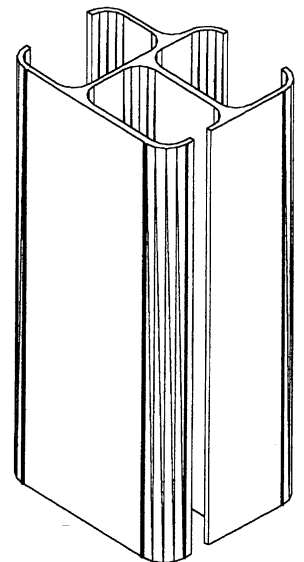

Løbenr. 3

(71)ANSØGER(E):
 (72)FREMBRINGER(E):
 (30)PRIORITET:
 (22)ANSØGNINGSDATO:
 (29)BEMÆRKNINGER

Ivar Nyberg, Postboks 304, N-4303 Sandnes, Norge ; Morten Nyberg, , Postboks 304, N-4303 Sandnes, Norge
 Ivar Nyberg, Postboks 304, N-4303 Sandnes, Norge ; Morten Nyberg, , Postboks 304, N-4303 Sandnes, Norge
 1999-05-31 NO 990374
 1999-11-22
 Model

(21) MA 1999 01380

(54) En vase

(51)-Cl.11 02

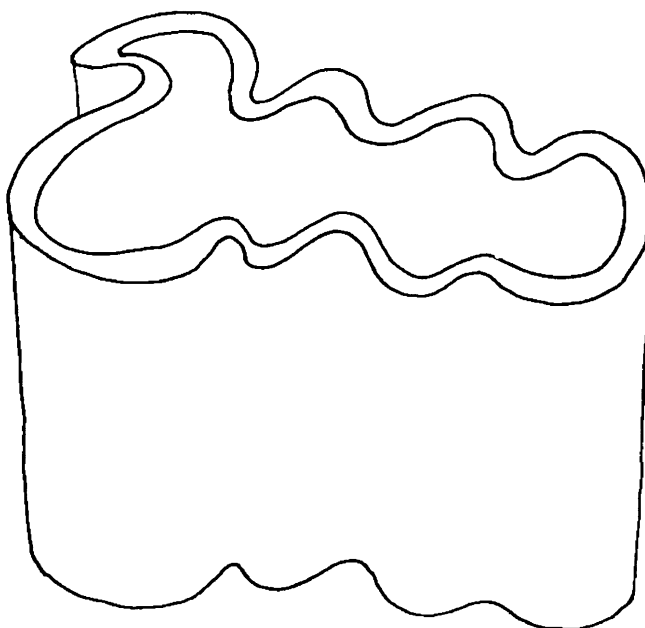

(71)ANSØGER(E):
(72)FREMBRINGER(E):
(22)ANSØGNINGSDATO:

Jørgen Hjørdis, Fjordbakken 15, 4400 Kalundborg, Danmark
Jørgen Hjørdis, Fjordbakken 15, 4400 Kalundborg, Danmark
1999-11-26

(21) MA 1999 01383

(54) En stol

(51)-Cl.06 01



(71)ANSØGER(E):
(72)FREMBRINGER(E):
(22)ANSØGNINGSDATO:

Henrik Lehm, Christiansgade 36, 3. sal, 9000 Ålborg, Danmark
Henrik Lehm, Christiansgade 36, 9000 Ålborg, Danmark
1999-11-30

(21) MA 1999 01418

(54) En holder til lugtabsorberende materiale

(51)-Cl.09 99

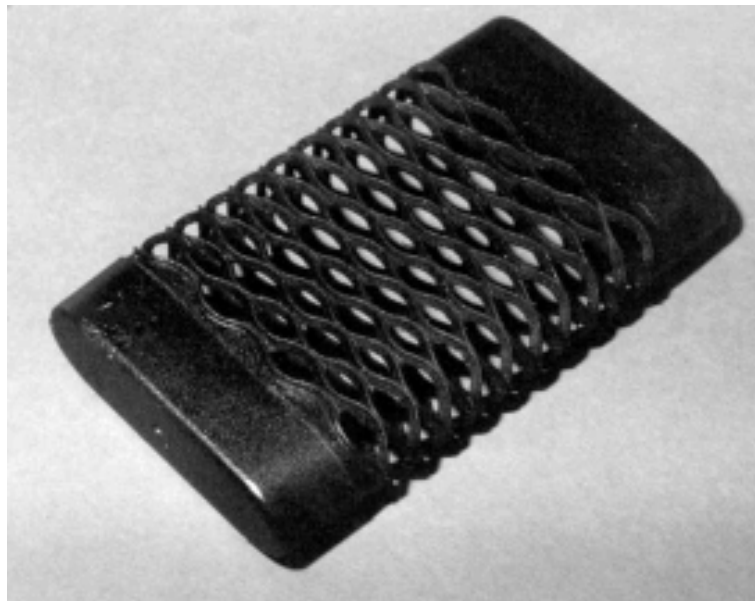

(71)ANSØGER(E):
(74)FULDMÆGTIG:
(72)FREMBRINGER(E):
(22)ANSØGNINGSDATO:

Niels Madsen, Lyngby Hovedgade 27, 2800 Lyngby, Danmark
Budde, Schou & Ostenfeld A/S, Vester Søgade 10, 1601 København V, Danmark
Niels Madsen, Lyngby Hovedgade 27, 2800 Lyngby, Danmark
1999-12-09

(21) MA 1999 01474

(54) 1) En beholder til opbevaring af tøj 2) del dertil

(51)-Cl.09 05

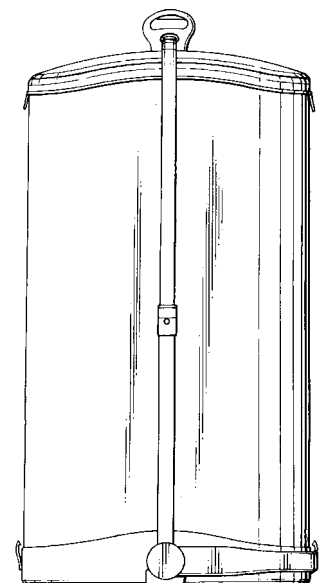
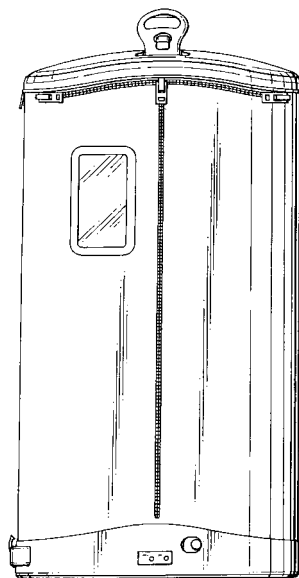
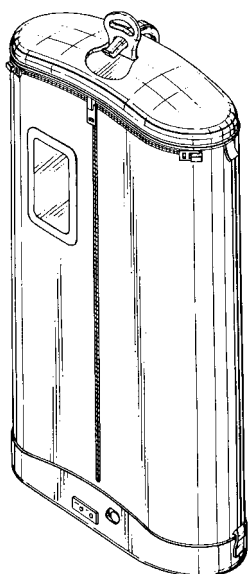

Løbenr. 1

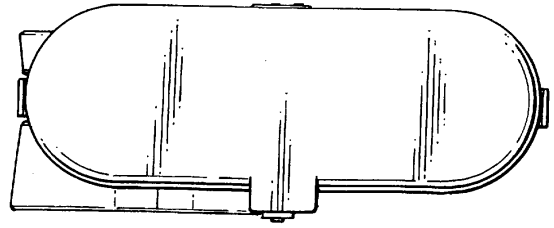
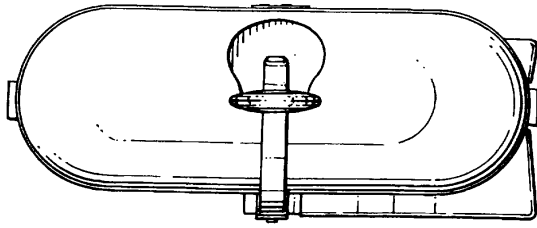

Løbenr. 1

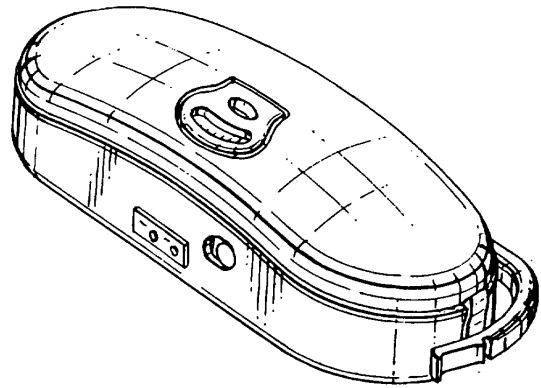
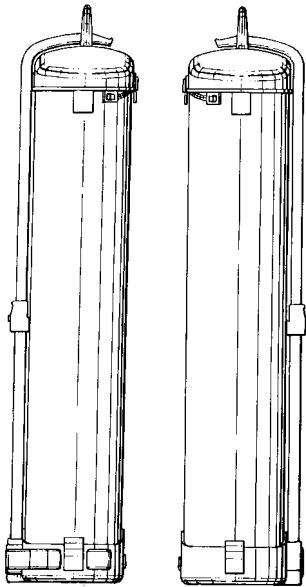

Løbenr. 1

Løbenr. 2

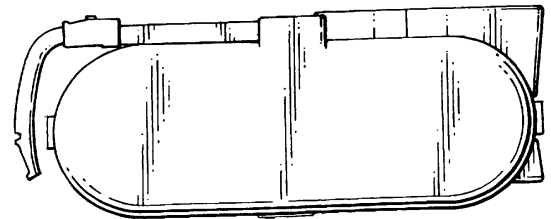
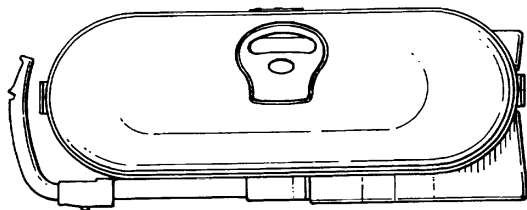
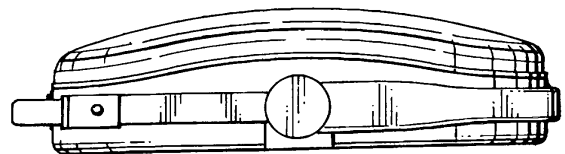
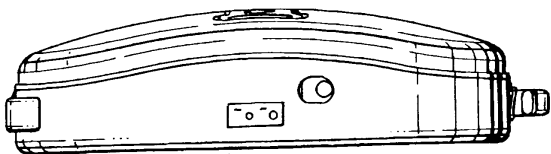
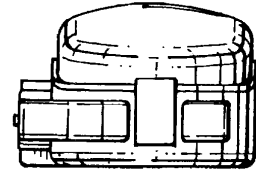
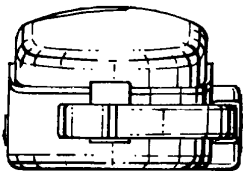

Løbenr. 2

(71)ANSØGER(E):
 (74)FULDMÆGTIG:
 (72)FREMBRINGER(E):

The Procter & Gamble Coampny, One Procter & Gamble Plaza, Cincinnati, Ohio 45202, USA
 Hofman-Bang A/S, Hans Bekkevolds Allé 7, 2900 Hellerup, Danmark
 David Gordon, 5141 South Kimbark, Chicago, Illinois 60615, USA ; David Gordon, 18 Marcus Street,
 Chestergreen, Derby DE1 3SE, Storbritannien

(30)PRIORITET:
 (22)ANSØGNINGS DATO:

1999-07-01 GB 2084619
 1999-12-21

(21) MA 2000 00011

(54) Et tæppe

(51)-Cl.06 11

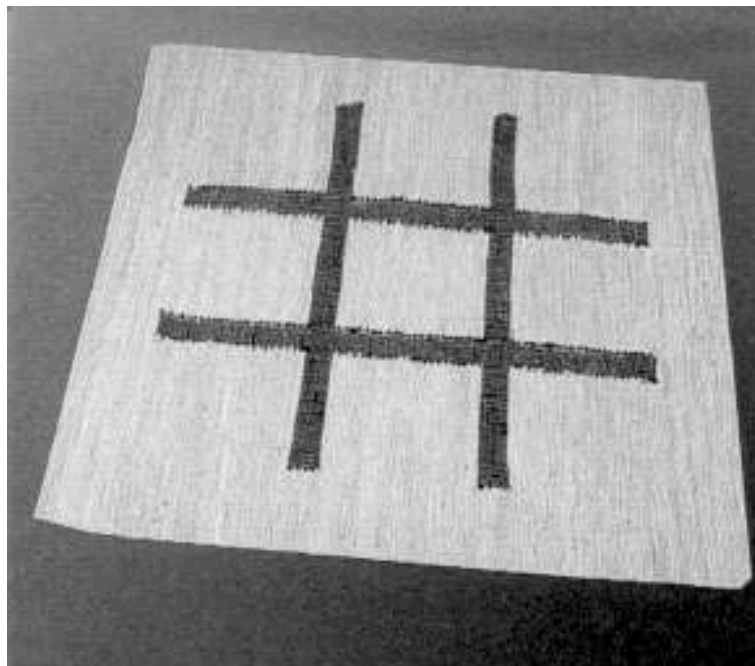

(71)ANSØGER(E):
(74)FULDMÆGTIG:
(72)FREMBRINGER(E):
(22)ANSØGNINGSDATO:

Herold A/S, Livøvej 23, 8800 Viborg, Danmark
Herold A/S, Livøvej 23, 8800 Viborg, Danmark
Poul Jepsen, c/o Herold A/S, Livøvej 23, 8800 Viborg, Danmark
2000-01-10

(21) MA 2000 00046

(54) En sengemede

(51)-Cl.06 06

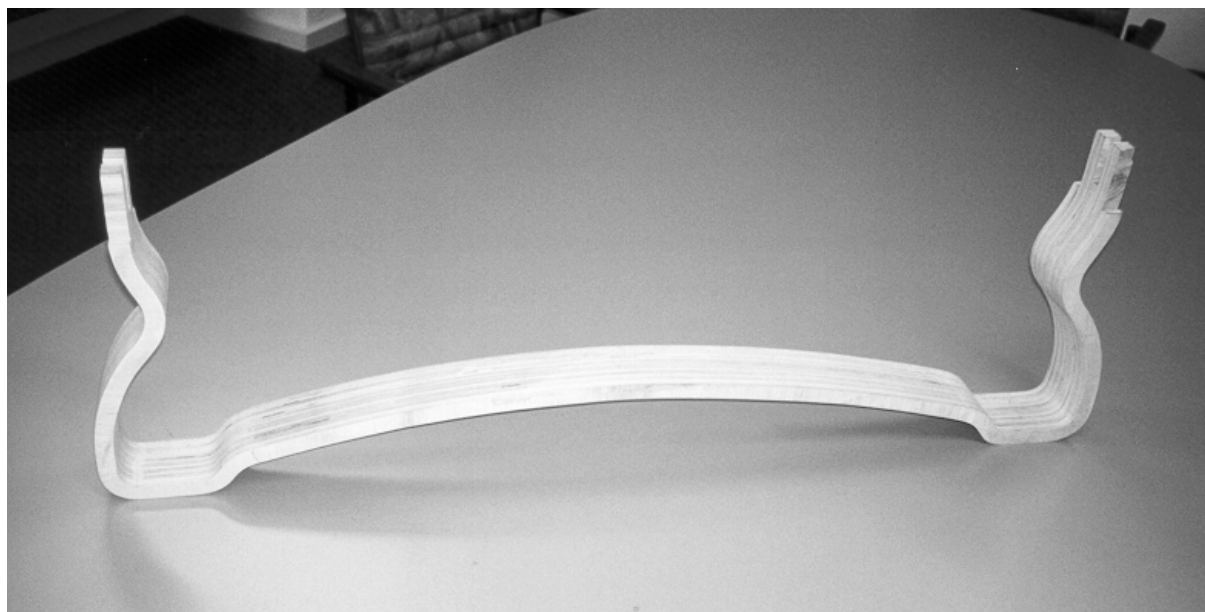

(71)ANSØGER(E):
(72)FREMBRINGER(E):
(22)ANSØGNINGSDATO:

SCANDI SLEEP A/S, Marsallé 25, 8700 Horsens, Danmark
John Rohde Madsen, Tunøvej 12, Rude Strand, 8300 Odder, Danmark
2000-01-21

(21) MA 2000 00066

(54) En taske

(51)-Cl.03 01

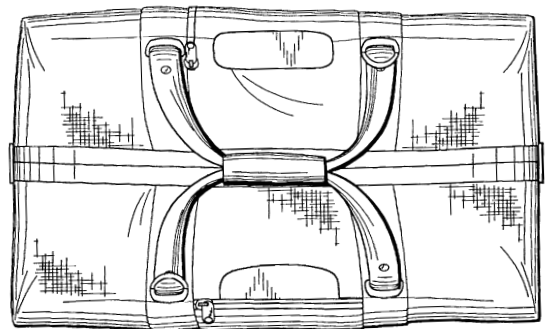
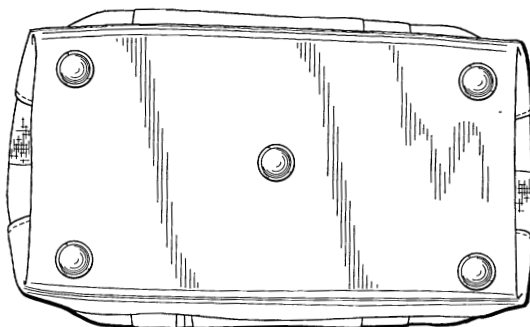
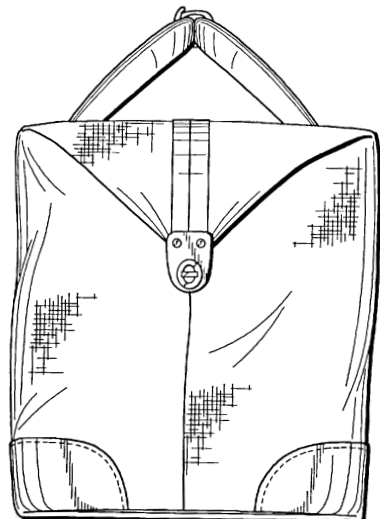

(71)ANSØGER(E):
 (74)FULDMÆGTIG:
 (72)FREMBRINGER(E):
 (30)PRIORITET:
 (22)ANSØGNINGS DATO:
 (66)BEMÆRKNINGER

Samsonite Corporation, 11200 East 45th Avenue, Denver, Colorado 80239, USA
 Hofman-Bang A/S, Hans Bekkevolds Allé 7, 2900 Hellerup, Danmark
 Dirk Santy, Morestraat 107, B-8680 Koekelare, Belgien
 1999-08-03 FR 994902
 2000-01-26
 Ansøger har samme dag indleveret MA 2000 00067

(21) MA 2000 00067

(54) 1) Et håndtag;1) Et håndtag
2) lås, begge til en taske;2) lås, begge dele til en taske

(51)-Cl.03 01;08 06;08 07

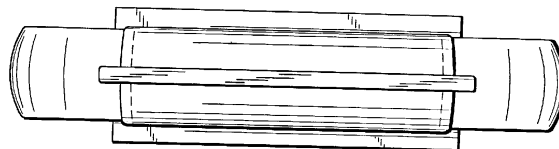
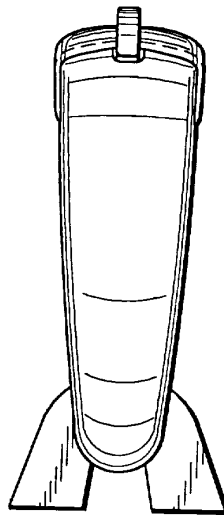
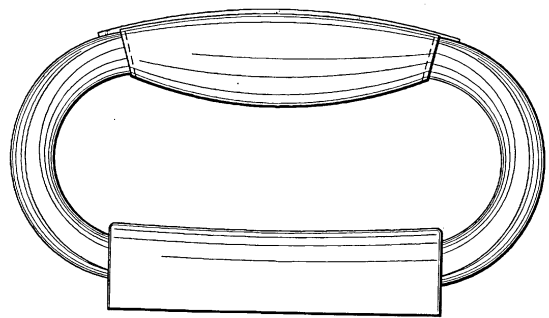
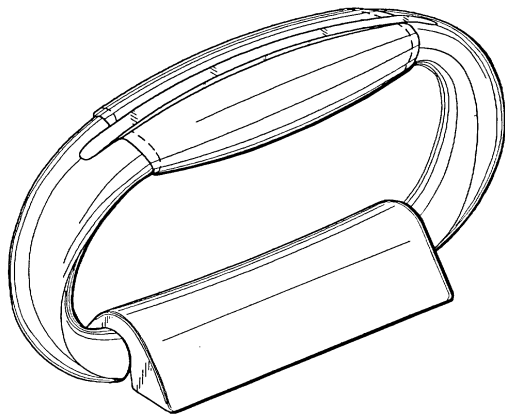

Løbenr. 1

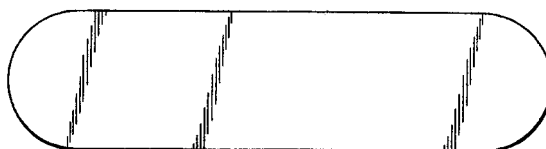
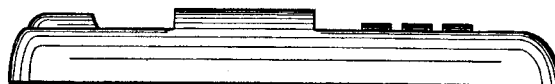
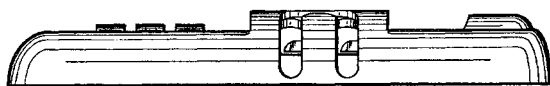
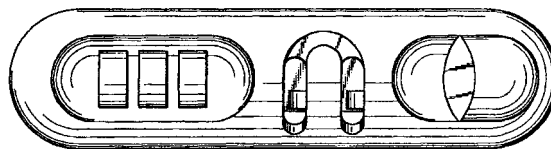
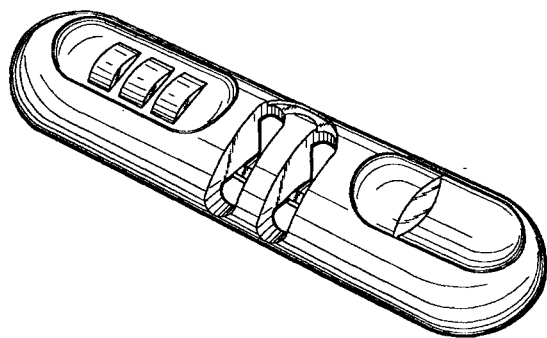

Løbenr. 2

(71)ANSØGER(E):
 (74)FULDMÆGTIG:
 (72)FREMBRINGER(E):
 (30)PRIORITET:
 (22)ANSØGNINGS DATO:
 (66)BEMÆRKNINGER

Samsonite Corporation, 11200 East 45th Avenue, Denver, Colorado 80239, USA
 Hofman-Bang A/S, Hans Bekkevolds Allé 7, 2900 Hellerup, Danmark
 Bart Proot, Moerstraat 29/1, B-8680 Koekelare, Belgien ; Clemens Van Himbeec, St. Sauveurstraat 104-101,
 B-9600 Ronse, Belgien
 1999-08-03 FR 994902
 2000-01-26
 Ansøger har samme dag indleveret MA 2000 00066

(21) MA 2000 00108

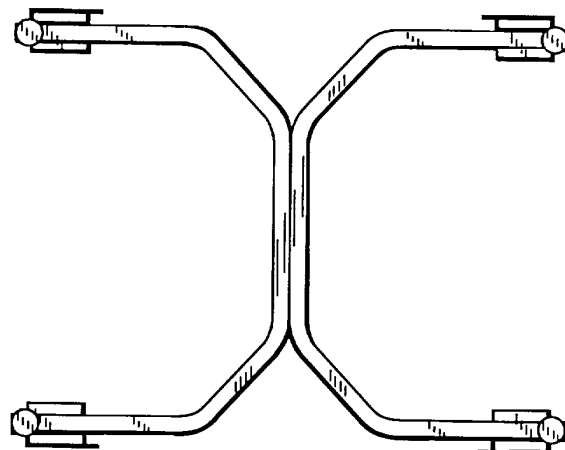
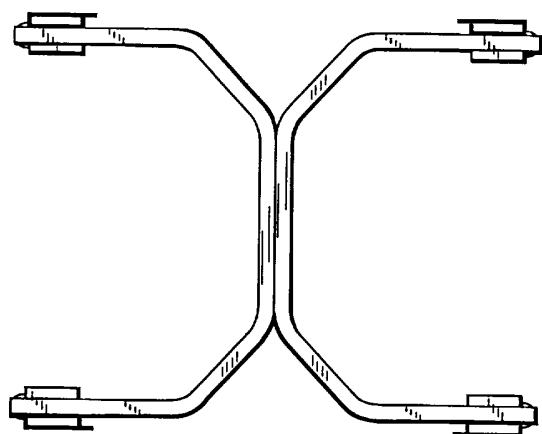
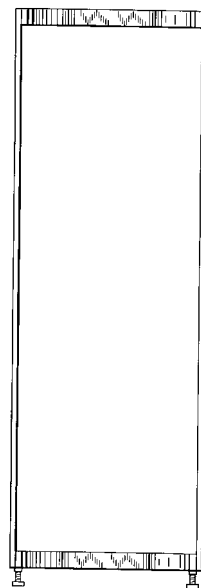
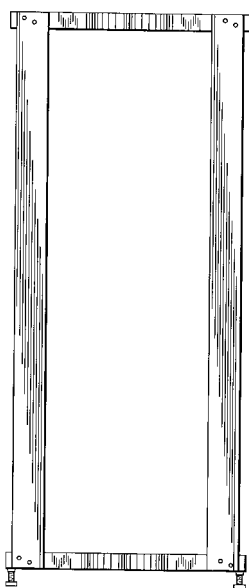
(54) En ramme til anbringelse i et kabinet til elektroniske komponenter;
En ramme til anbringelse i et kabinet til elektroniske komponenter (51)-Cl.13 03;14 02

(71)ANSØGER(E):
(74)FULDMÆGTIG:
(72)FREMBRINGER(E):
(30)PRIORITET:
(22)ANSØGNINGSDATO:

APW Electronics Limited, Electron Way, Chandlers Ford, Eastleigh, Hampshire SO53 4ZR, Storbritannien
Internationalt Patent-Bureau, Høje Taastrup Boulevard 23, 2630 Taastrup, Danmark
David Horne, 11 Pine Close, South Wonston, Hampshire SO21 3EB, Storbritannien
1999-08-05 GB 2085561
2000-02-02

(21) MA 2000 00121

(54) 1) Et armatur; 2) holder til bruser, begge til et sæt

(51)-Cl.23 01;23 02

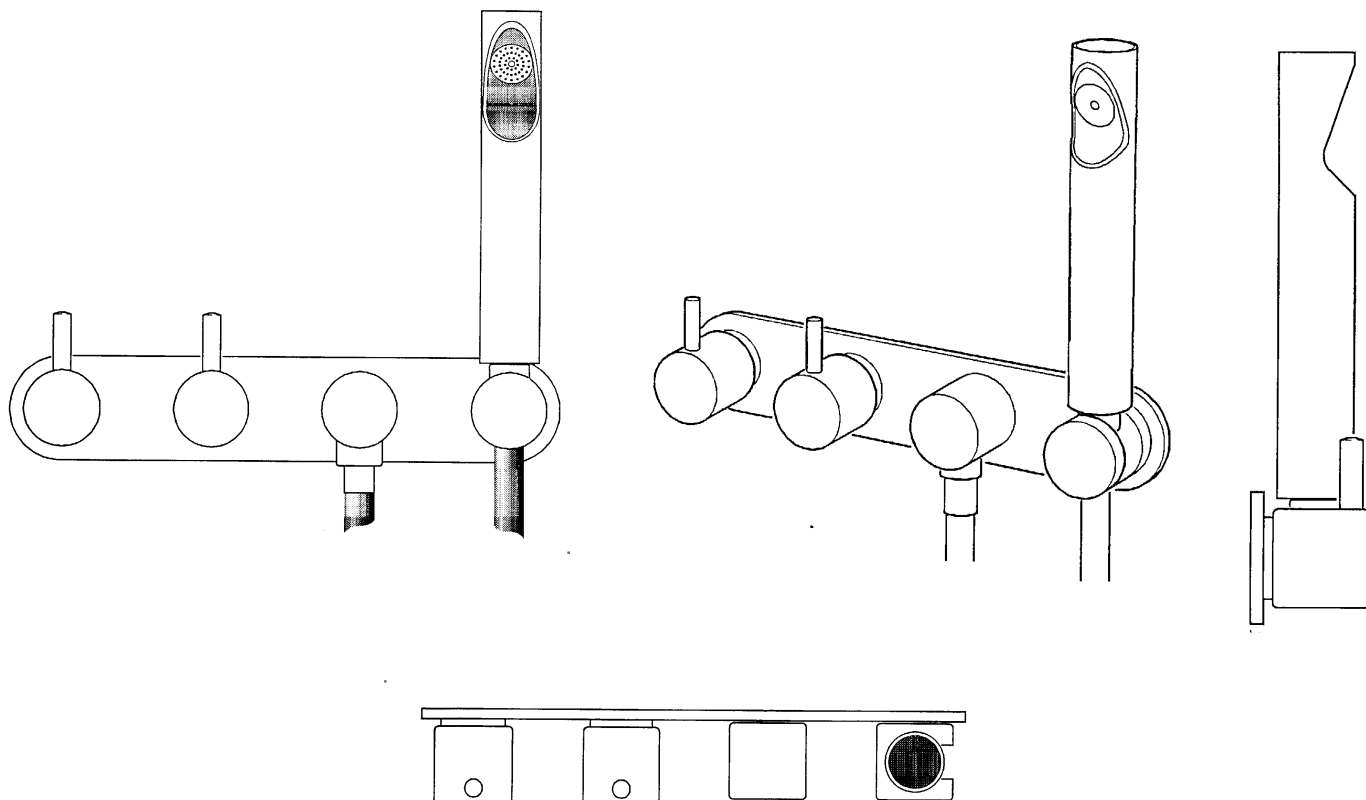

Løbenr. 1

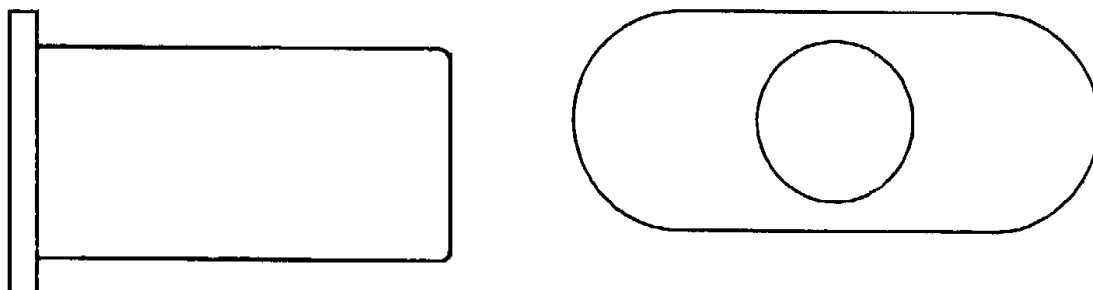
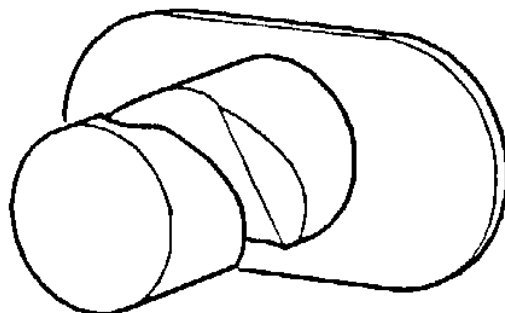

Løbenr. 2

(71)ANSØGER(E):
 (74)FULDMÆGTIG:
 (72)FREMBRINGER(E):
 (22)ANSØGNINGS DATO:
 (66)BEMÆRKNINGER

Børma A/S, Tulipvej 1, 7100 Vejle, Danmark
 Hofman-Bang A/S, Hans Bekkevolds Allé 7, 2900 Hellerup, Danmark
 Morten Skjelmoser, Brahesborgvej 39, 7000 Fredericia, Danmark
 2000-02-03
 Ansøger har samme dag indleveret MA 2000 00119;MA 2000 00120

(21) MA 2000 00152

(54) En støttemursbjælke

(51)-CI.25 01

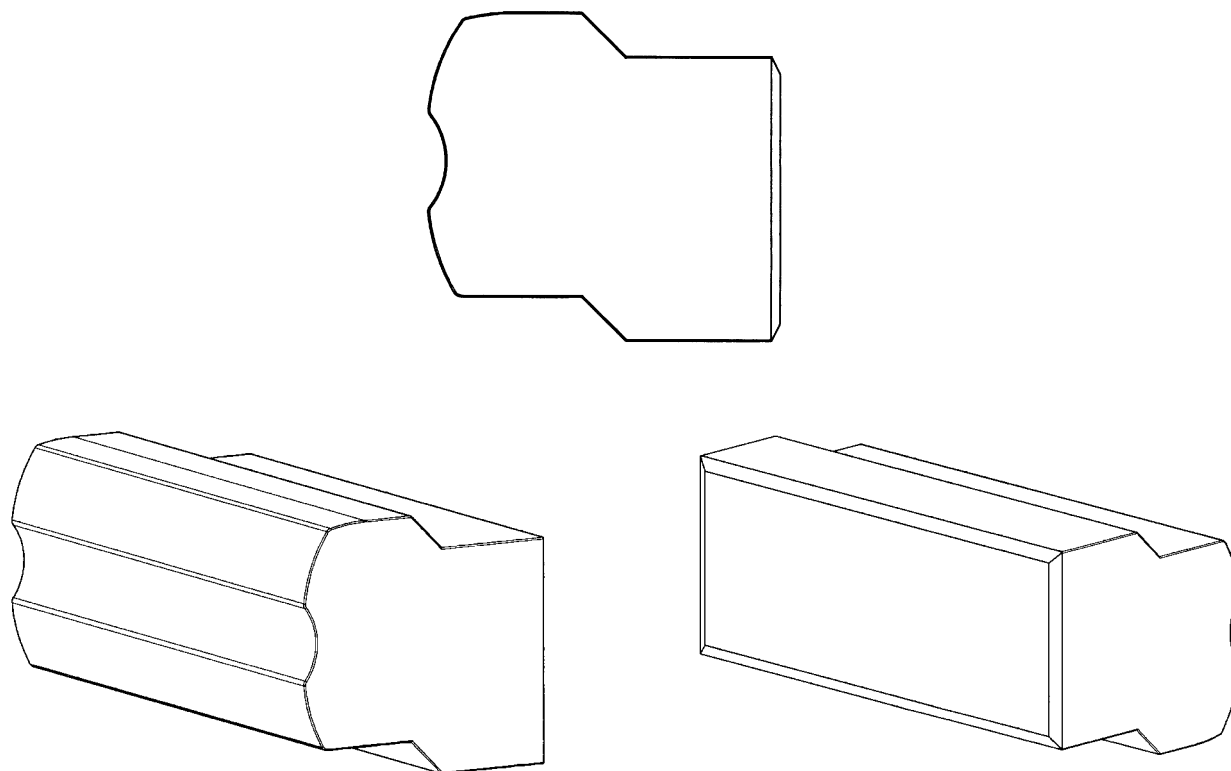

(71)ANSØGER(E):
(72)FREMBRINGER(E):
(22)ANSØGNINGSDATO:
(66)BEMÆRKNINGER

Spedalsø Betonvarefabrik A/S, Høegh Guldbergs Gade 15, 8700 Horsens, Danmark
Thorkil Munk-Hansen, Birkehøjvej 5, Strib, 5500 Middelfart, Danmark
2000-02-10
Ansøger har samme dag indleveret MA 2000 00154;MA 2000 00155

(21) MA 2000 00153

(54) En kantstenprofil

(51)-CI.25 01

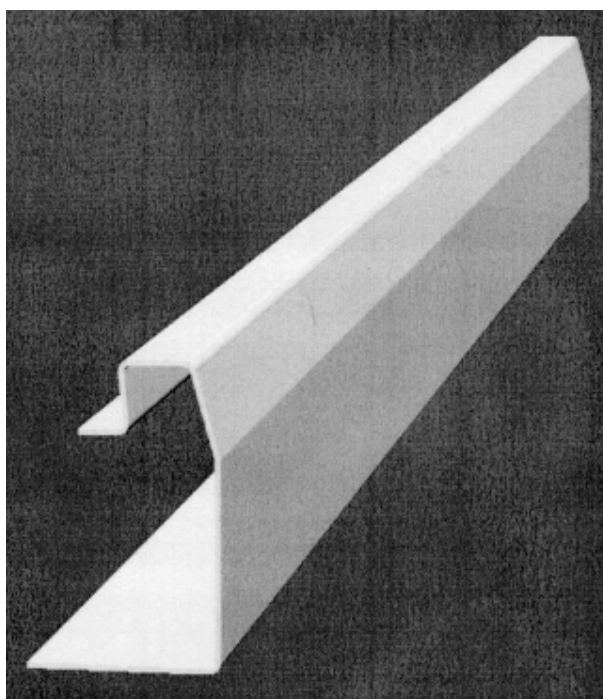

(71)ANSØGER(E):
(72)FREMBRINGER(E):
(22)ANSØGNINGSDATO:

Jørgen Hasse Glans, Egevej 28, 5500 Middelfart, Danmark
Jørgen Hasse Glans, Egevej 28, 5500 Middelfart, Danmark
2000-02-10

(21) MA 2000 00154

(54) En støttemurselement

(51)-Cl.25 01

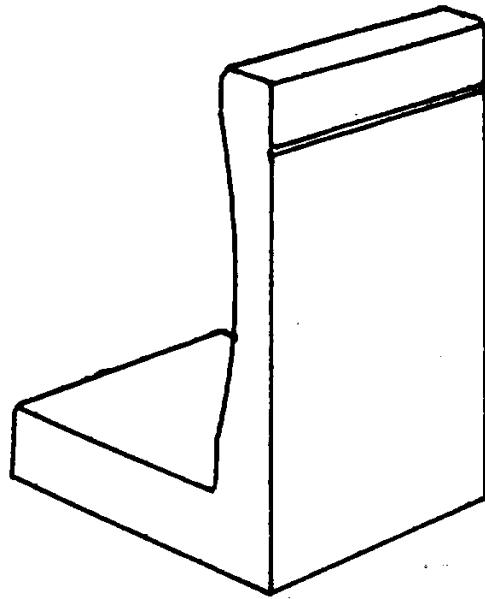
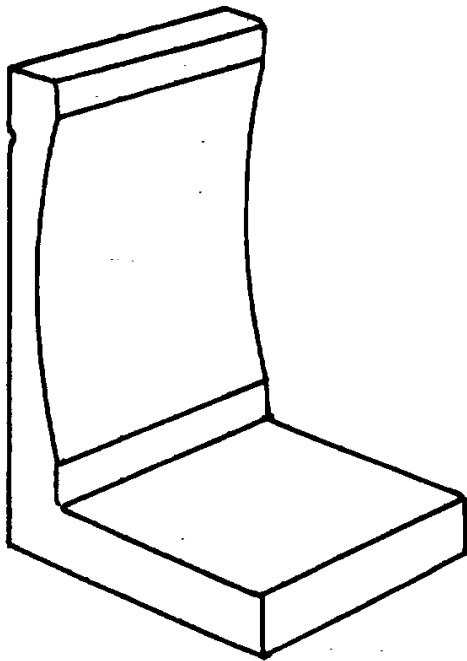

(71)ANSØGER(E):
(72)FREMBRINGER(E):
(22)ANSØGNINGSDATO:
(66)BEMÆRKNINGER

Spedalsø Betonvarefabrik A/S, Høegh Guldbergs Gade 15, 8700 Horsens, Danmark
Svend Sommer, Grundtvigsvej 25, 8600 Silkeborg, Danmark
2000-02-10
Ansøger har samme dag indleveret MA 2000 00152;MA 2000 00155

(21) MA 2000 00155

(54) Et støttemurselement

(51)-Cl.25 01

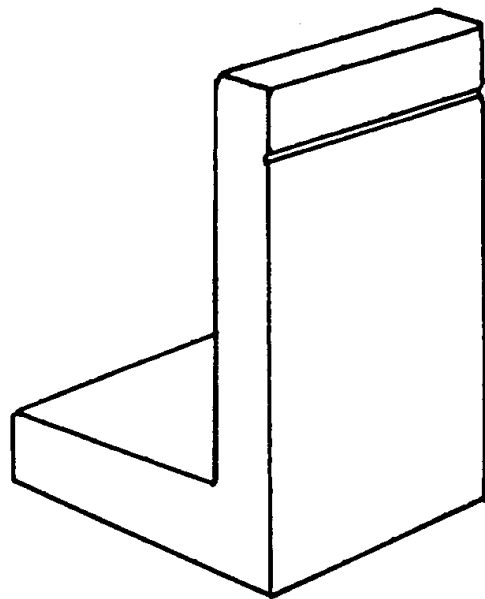
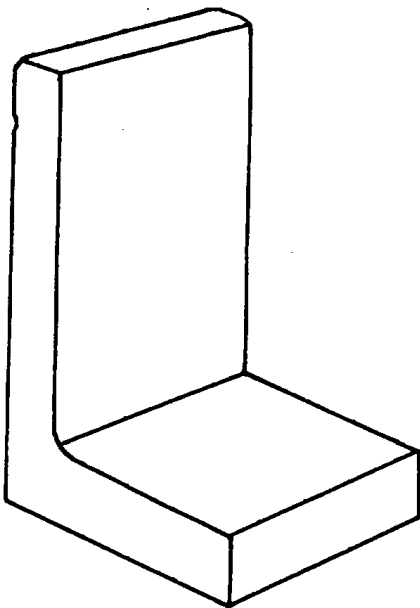

(71)ANSØGER(E):
(72)FREMBRINGER(E):
(22)ANSØGNINGSDATO:
(66)BEMÆRKNINGER

Spedalsø Betonvarefabrik A/S, Høegh Guldbergs Gade 15, 8700 Horsens, Danmark
Svend Sommer, Grundtvigsvej 25, 8600 Silkeborg, Danmark
2000-02-10
Ansøger har samme dag indleveret MA 2000 00152;MA 2000 00154

(21) MA 2000 00162

(54) En tragt

(51)-Cl.07 99

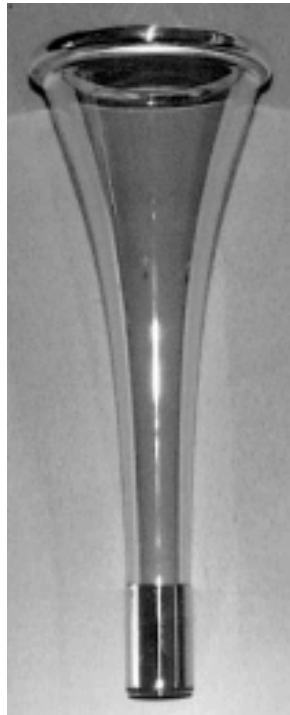

(71)ANSØGER(E):
(72)FREMBRINGER(E):
(22)ANSØGNINGSDATO:
(29)BEMÆRKNINGER

Carl Hansen Sølv A/S, Riddergade 9, , 7000 Fredericia, Danmark
Leif Schøllhammer, Vinbjergvej 11, 7120 Vejle Øst, Danmark
2000-02-11
Model

(21) MA 2000 00201

(54) En bordplade

(51)-Cl.06 06

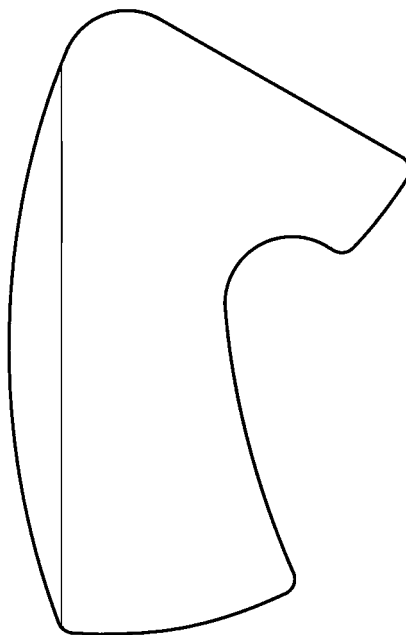

(71)ANSØGER(E):
(72)FREMBRINGER(E):
(22)ANSØGNINGSDATO:

WINKON, Att. Jørgen Rasmussen, Skovparken 67, , 8722 Hedensted, Danmark
Jørgen Rasmussen, Skovparken 67, 8722 Hedensted, Danmark
2000-02-21

(21) MA 2000 00208

(54) En bordplade

(51)-Cl.06 06

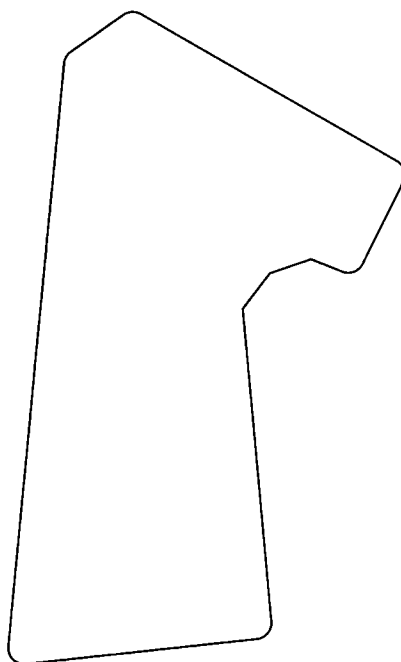

(71)ANSØGER(E):
(72)FREMBRINGER(E):
(22)ANSØGNINGSDATO:

WINKON, Att. Jørgen Rasmussen, Skovparken 67, , 8722 Hedensted, Danmark
Jørgen Rasmussen, Skovparken 67, 8722 Hedensted, Danmark
2000-02-23

(21) MA 2000 00225

(54) Et armbåndsur

(51)-Cl.10 02

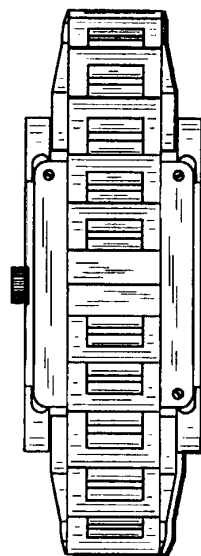
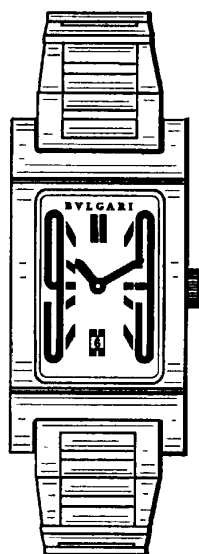

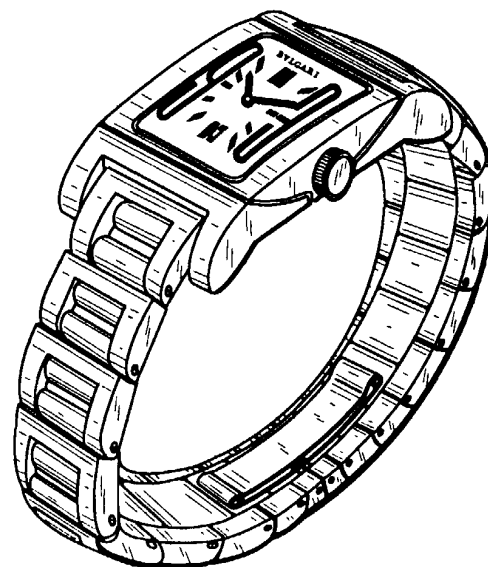
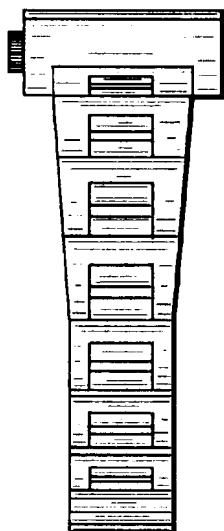
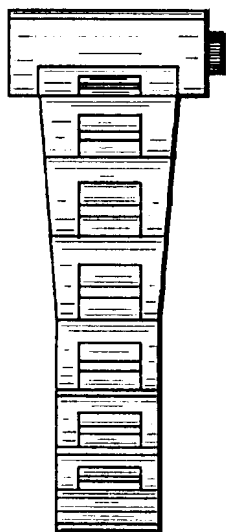
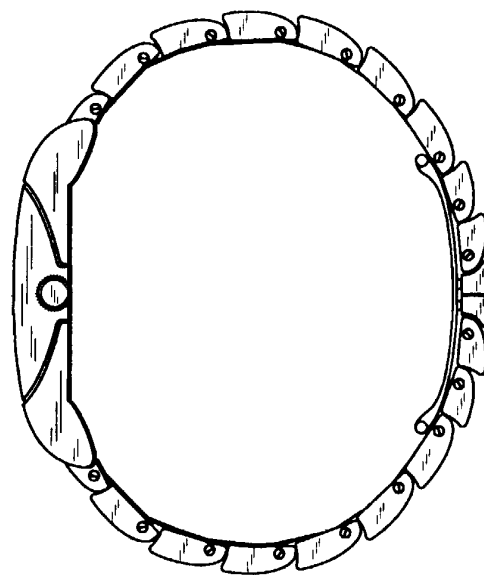
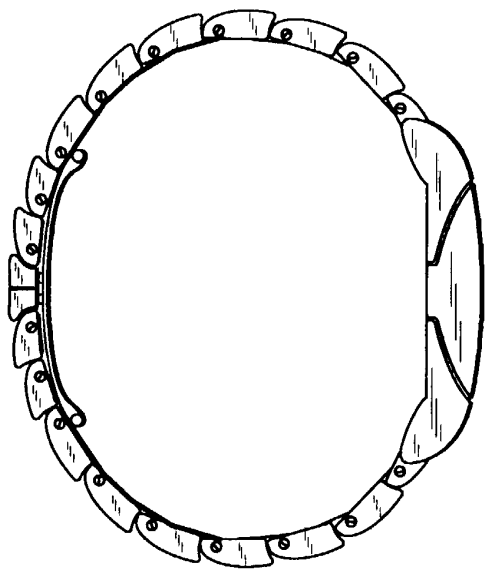

(71)ANSØGER(E):
 (74)FULDMÆGTIG:
 (72)FREMBRINGER(E):
 (30)PRIORITET:
 (22)ANSØGNINGSDATO:

BULGARI TIME (SWITZERLAND) S.A., 34, Rue de Monruz, CH-2008 Neuchâtel, Schweiz
 Budde, Schou & Ostenfeld A/S, Vester Søgade 10, 1601 København V, Danmark
 Paolo Bulgari, 10, Via Condotti, I-00187 Rom, Italien
 1999-09-30 WO DM/049647
 2000-02-28

Offentligt tilgængelige mønsteransøgninger

Akterne i nedenstående ansøgninger er tilgængelige for enhver, jfr. mønsterlovens § 19.

Klasse 07

Household goods, not elsewhere specified

(21)MA 2000 00281
(71)ANSØGER(E):
(30)PRIORITET:
(22)ANSØGNINGSDATO:

(54)En beholder til husholdningsbrug
Dart Industries Inc., 14901 S. Orange Blossom Trail, Orlando, Florida 32837, USA
1999-09-13 US 29/110,750
2000-03-10

Klasse 24

Medical and laboratory equipment

(21)MA 2000 00289
(71)ANSØGER(E):
(30)PRIORITET:
(22)ANSØGNINGSDATO:

(54)Et universalbind
THE PROCTER & GAMBLE COMPANY, One Procter & Gamble Plaza, Cincinnati, Ohio 45202, USA
1999-09-15 US 29/110,878
2000-03-14

Registrerede mønstre

(11) Ansøgningsnummer	(44) Bekendtgjort i Reg. Tid. nr.	(11) Registreringsnummer	(15) Registreringsdato	(18) Registreringen er gyldig til
MA 1998 00543		MR 2000 00399	20000330	20030519
MA 1998 00544		MR 2000 00400	20000330	20030519
MA 1998 00964		MR 2000 00401	20000330	20030911
MA 1998 01033		MR 2000 00402	20000330	
MA 1999 00257		MR 2000 00403	20000330	20040303
MA 1999 00443		MR 2000 00404	20000330	20040422
MA 1999 00474		MR 2000 00405	20000330	20031019
MA 1999 00510		MR 2000 00406	20000330	20040507
MA 1999 00516		MR 2000 00407	20000330	20040510
MA 1999 00605		MR 2000 00408	20000330	20040531
MA 1999 00849		MR 2000 00409	20000330	20040715
MA 1999 00864		MR 2000 00410	20000330	20040716
MA 1999 00919		MR 2000 00411	20000330	20040806
MA 1999 00920		MR 2000 00412	20000330	20040806
MA 1999 01009		MR 2000 00413	20000330	20040826
MA 1999 01010		MR 2000 00414	20000330	20040826
MA 1999 01011		MR 2000 00415	20000330	20040826
MA 1999 01012		MR 2000 00416	20000330	20040826
MA 1999 01104		MR 2000 00417	20000330	20040917
MA 1999 01105		MR 2000 00418	20000330	20040917
MA 1999 01134		MR 2000 00419	20000330	20040928
MA 1999 01150		MR 2000 00420	20000330	20041004
MA 1999 01152		MR 2000 00421	20000330	20041004
MA 1999 01153		MR 2000 00422	20000330	20041004
MA 1999 01154		MR 2000 00423	20000330	20041004
MA 1999 01155		MR 2000 00424	20000330	20041004
MA 1999 01156		MR 2000 00425	20000330	20041004
MA 1999 01160		MR 2000 00426	20000330	20041004
MA 1999 01235		MR 2000 00427	20000330	20041020
MA 1999 01343		MR 2000 00428	20000330	20041118
MA 1999 01368		MR 2000 00429	20000330	20041124
MA 1999 01369		MR 2000 00430	20000330	20041124

Fornyelse af mønsterregistreringer

Fornyelse af registreringer foretaget i medfør af lov om mønstre nr. 218 af 27. maj 1970

(11) Registreringsnummer	(18) Gyldig til
MR 1995 01068	20041021
MR 1991 00970	20050622
MR 1991 00971	20050622
MR 1993 01160	20050402
MR 1993 01159	20050402
MR 1995 01168	20041105
MR 1995 01167	20041105
MR 1991 00952	20050531
MR 1996 00306	20041021



**Patent- og
Varemærkestyrelsen**
Erhvervsministeriet

Helgeshøj Allé 81
2630 Taastrup

Tlf. 4350 8000
Fax 4350 8001
E-post pvs@dkpto.dk
www.dkpto.dk

Pr. 1. marts 2000

Patenter
Supplerende beskyttelsescertifikater
Brugsmodeller
Mønstre (design)
Chips (halvledertopografier)
Vare- og fællesmærker
Skorstensmærker og kontorflag
Kommunevåbener og -segl
Publikationer
Erhvervsservice
Kopiservice
Kurser og foredrag

Prisliste vedrørende internationale ansøgninger (PCT) og europæiske patentansøgninger (EPK) samt vedrørende ansøgninger om international varemærkeregistrering og EU-varemærkeregistrering kan fås ved henvendelse til Patent- og Varemærkestyrelsen.

PRISLISTE

(12.1-03/00) Udgivet 15. feb. 2000

Patenter

	kr.
1. Ansøgningsgebyr	
a. Grundgebyr	3000,00
b. Tillægsgebyr for hvert patentkrav ud over 10	300,00
2. Gebyr for nyhedsundersøgelse af international type (PL §9)	
I Når den svenske patentmyndighed er nyhedsundersøgende:	
a. Grundgebyr	7090,00
b. Tillægsgebyr for hvert krav ud over 10	115,00
c. Ekspeditionsgebyr	500,00
II Når Den Europæiske Patentmyndighed er nyhedsundersøgende:	
a. Grundgebyr	
1. For en prioritetsgivende ansøgning	7090,00
2. I alle andre tilfælde	11120,00
b. Ekspeditionsgebyr	500,00
3. Gebyr for senere indlevering af dansk oversættelse af international ansøgning	1100,00
4. Genoptagelsesgebyr	700,00
5. Patentmeddelelsesgebyr	
a. Grundgebyr	2850,00
b. Tillægsgebyr for hver side ud over 35 sider	80,00
c. Tillægsgebyr for hvert patentkrav, for hvilket der ikke er betalt ansøgningsgebyr	300,00
6. Gebyr for publicering af oversættelser af europæiske patentskrifter	
a. Grundgebyr	2250,00
b. Tillægsgebyr for hver side ud over 35 sider	80,00
7. Gebyr for publicering af ændrede danske patentskrifter	
a. Grundgebyr	2850,00
b. Tillægsgebyr for hver side ud over 35 sider	80,00
8. Gebyr for publicering af ændrede oversættelser af europæiske patentskrifter	
a. Grundgebyr	2250,00
b. Tillægsgebyr for hver side ud over 35 sider	80,00
9. Genoprettelsesgebyr	3000,00
10. Årsgebyrer	
1. gebyrår	500,00
2. gebyrår	500,00
3. gebyrår	500,00
4. gebyrår	1100,00
5. gebyrår	1250,00
6. gebyrår	1400,00
7. gebyrår	1600,00
8. gebyrår	1800,00
9. gebyrår	2050,00
10. gebyrår	2300,00
11. gebyrår	2550,00
12. gebyrår	2800,00
13. gebyrår	3050,00
14. gebyrår	3300,00
15. gebyrår	3600,00
16. gebyrår	3900,00
17. gebyrår	4200,00
18. gebyrår	4500,00
19. gebyrår	4800,00
20. gebyrår	5100,00
Årsgebyrer, der betales senere end forfaldsdag, forhøjes med 20%. Gebyret skal være betalt inden 6 måneder efter forfaldsdagen.	
11. Gebyr for fremsættelse af indsigelse	2000,00
12. Gebyr for administrativ omprøvnig	7000,00
13. Klagegebyr	8000,00

Ovennævnte priser skal ikke tillægges moms

Supplerende beskyttelsescertifikater

	kr.
1. Ansøgningsgebyr	3000,00
2. Genoptagelsesgebyr	600,00
3. Genoprettelsesgebyr	3000,00
4. Årsgebyr pr. påbegyndt gebyrår	5100,00
Årsgebyrer, der betales senere end forfaldsdag, forhøjes med 20%. Gebyret skal være betalt inden 6 måneder efter forfaldsdagen.	
5. Gebyr for administrativ omprøvnig	1500,00
Der skal betales et gebyr på 7000 kr. for eventuel omprøvnig af grundpatentet	
6. Klagegebyr	4000,00

Ovennævnte priser skal ikke tillægges moms

Brugsmodeller

	kr.
1. Ansøgningsgebyr	2000,00
2. Gebyr for senere indlevering af dansk oversættelse af international ansøgning	1100,00
3. Genoptagelsesgebyr	400,00
4. Fornyelsesgebyrer	
For 1. periode	2000,00
For 2. periode	3000,00
Fornyelsesgebyrer, der betales efter udløbet af den pågældende registreringsperiode, forhøjes med 20%.	
5. Gebyr for prøvning før eller efter registrering	4000,00
6. Gebyr for behandling af anmodning om udslettelse	2000,00
7. Gebyr for bekendtgørelse af ændret registrering og publicering af ændret formulering	1100,00
8. Klagegebyr	5000,00

Ovennævnte priser skal ikke tillægges moms

Chips (halvledertopografier)

	kr.
1. Ansøgningsgebyr	1500,00
2. Gebyr for behandling af anmodning af overførelse af ansøgning om registrering	1000,00
3. Klagegebyr	4000,00

Ovennævnte priser skal ikke tillægges moms

Mønstre (design)

1. **Ansøgningsgebyr** kr.
1300,00

Tillægsgebyrer:

a. Ved samregistrering for hvert mønster ud over det første 800,00
b. For bekendtgørelse af hver afbildning ud over den første 400,00

2. **Genoptagelsesgebyr** 200,00

3. **Fornyelsesgebyr** 2200,00

Tillægsgebyr ved fornyelse:

Ved samregistrering for hvert mønster ud over det første 1100,00

Fornyelsesgebyrer inkl. tillægsgebyr, der betales efter udløbet af den pågældende registreringsperiode, forhøjes med 20%.

4. **Klagegebyr** 4000,00

Ovennævnte priser skal ikke tillægges moms

Vare- og fællesmærker

1. **Ansøgningsgebyr** kr.

a. Grundgebyr 2350,00
b. Tillægsgebyr for hver klasse ud over 3 600,00
Der er i alt 42 klasser

2. **Gebyr for videreførelse af Madrid-Protokol-registrering som dansk vare- eller fællesmærke-ansøgning** 1500,00

3. **Fornyelsesgebyr**
a. Grundgebyr 2800,00
b. Tillægsgebyr for hver klasse ud over 3 600,00

Fornyelsesgebyrer inkl. tillægsgebyr, der betales efter udløbet af den pågældende registreringsperiode, forhøjes med 20%.

4. **Gebyr for anmodning om deling af en ansøgning eller en registrering**
for hver udskilt ansøgning eller registrering 2000,00

5. **Gebyr for fremsættelse af indsigelse** 2500,00

6. **Gebyr for administrativ ophævelse** 2500,00

7. **Klagegebyr** 4000,00

8. **Gebyr for underretning til indehaver af varemærkerettighed**
Årligt gebyr 1400,00

Ovennævnte priser skal ikke tillægges moms

Skorstensmærker og kontorflag

1. **Ansøgningsgebyr** kr.
2000,00

Ovennævnte pris skal ikke tillægges moms

Kommunevåbener og -segl

1. **Ansøgningsgebyr** kr.
2000,00

Ovennævnte pris skal ikke tillægges moms

Publikationer

1. **Årsabonnement** kr.

a. Dansk Patenttidende 1000,00
b. Patentskrifter
– på papir 8000,00
– på CD-ROM (SPACE-DK) 5000,00
c. Dansk Patentregister 400,00
d. Sammendrag af almindeligt tilgængelige danske patentansøgninger
– Alle sektioner 8000,00
– sektion A 1600,00
– sektion B 1600,00
– sektion C07 + C12 1600,00
– sektion C, resten 900,00
– sektion D 500,00
– sektion E 900,00
– sektion F 900,00
– sektion G 900,00
– sektion H 900,00
e. Oversættelser af EP-skrifter 8000,00
f. Dansk Brugsmodeltidende 600,00
g. Brugsmodelskrifter 8000,00
h. Dansk Varemærketidende 1000,00
i. Dansk Varemærkerregister 200,00
j. Varemærke-særtidende med §13-afslag 100,00
k. Varemærkeindsigelsestidende 200,00
l. Nye danske varemærkeansøgninger, ugeliste 450,00
m. Dansk Mønstertidende 600,00
n. Dansk Mønsterregister 200,00
o. Patenthåndbog, ved tegning af abonnement 500,00
– løssblade hertil, pr. side 10,00
p. Brugsmodelhåndbog, ved tegning af abonnement 500,00
– løssblade hertil, pr. side 10,00
q. Ankenævnskendelser
– alle kendelser 4200,00
– kendelser/patent- og brugsmodelområdet 2000,00
– kendelser/vare- og fællesmærkeområdet 2000,00
– kendelser/mønster- og chipsområdet 400,00

Abonnementer tillægges porto

2. **Løssalg**
a. Dansk Patenttidende 40,00
b. Dansk Patentregister 400,00
c. Sammendrag af alm. tilgængelige patentansøgninger 30,00
d. Dansk Varemærketidende 40,00
e. Dansk Varemærkerregister 200,00
f. Varemærke-særtidende med §13-afslag 100,00
g. Varemærkeindsigelsestidende 200,00
h. Varemærkeindsigelsestidende, udk. 1995 300,00
i. Dansk Mønstertidende 40,00
j. Dansk Mønsterregister 200,00
k. Dansk Brugsmodeltidende 40,00
l. Sammendrag af alm. tilgængelige brugsmodelansøgninger 30,00
m. Fremlæggelses- og patentskrifter på CD-ROM (SPACE-DK)
– 1993-1999, pr. årgang 5000,00
– 1990-1992, pr. årgang 2000,00

Ovennævnte priser skal ikke tillægges moms

Fremlæggelses-, patent- og brugsmodelskrifter samt oversættelser af EP-skrifter leveres til gældende kopipris

3. **Love og bekendtgørelser**
vedr. industriel ejendomsret 12,00-33,00

4. **Andre publikationer**
a. Varemærkeklassifikation
– alfabetisk liste 500,00
– klassedelt liste 400,00
b. Mønsterklassifikation 35,00
– ændringer og tilføjelser hertil 15,00

5. **"Fra væsen til virksomhed", Danske patenter gennem 100 år** (fås på dansk og engelsk), inkl. moms 195,00

Ovennævnte priser tillægges moms, hvis andet ikke er angivet

Erhvervsservice

1. Timepris*	kr. 850,00
2. Løbende overvågninger	
a. Overvågning af ansøgninger Overvågning af dansk patent-, brugsmode-, mønster- eller varemærkeansøgning sammensættes af: Pris pr. år	1500,00
Pris pr. meddelelse	375,00
b. Øvrige overvågninger beregnes efter timepris Hertil skal lægges evt. online-udgifter	
3. Navneundersøgelser*	
a. International undersøgelse af patentrettigheder i 1-2 navne inkl. op til 40 referencer	2500,00
Yderligere referencer, pr. reference	16,00
Yderligere navne, pr. navn	750,00
b. Undersøgelse af patent- og brugsmode-rettigheder med gyldighed for Danmark i 1-2 navne	1800,00
Yderligere navne, pr. navn	375,00
c. Øvrige navneundersøgelser beregnes efter timepris Hertil skal lægges evt. online-udgifter	
4. Patentfamilieundersøgelser og statusundersøgelser*	
a. Patentfamilieundersøgelse	1000,00
b. Patentfamilieundersøgelse, inkl. status	2000,00
c. Statusundersøgelse af udenlandske rettigheder Første nummer	750,00
Pr. følgende nummer	375,00
d. Statusundersøgelse af danske rettigheder, pr. nummer	375,00
e. Øvrige undersøgelser beregnes efter timepris Hertil skal lægges evt. online-udgifter	
5. Kollisionsundersøgelser af varemærker, inkl. 3 klasser*	
Yderligere klasser, pr. 10 klasser	2400,00
500,00	
6. Skanning af varemærker*	
a. Første klasse	500,00
b. Yderligere klasser, pr. klasse	200,00
c. Skanning af alle 42 klasser	3000,00
7. LOGO-skanning* , inkl. op til 25 referencer	2100,00
Yderligere referencer, pr. 25 referencer	500,00
8. Varemærkedatabase*	
a. Første klasse	3000,00
b. Yderligere klasser - op til 4, pr. klasse	1500,00
9. Skanning af varemærker ansøgt eller registreret i udlandet*	
a. Første klasse for 1-2 lande	1000,00
b. Følgende lande, pr. land	500,00
c. Følgende klasser, pr. klasse	200,00
10. Pris for levering pr. telefax	75,00

* Hastelevering kan aftales mod pristillæg.

Ovennævnte priser tillægges moms

Kopiservice

1. Fotokopier af patent- og brugsmodepublikationer	kr.
a. Ekspedition	30,00
b. Kopipris, pr. side	3,25
Dog minimum 30 kr. pr. publikation (svarende til 9 sider)	
2. Fotokopier, taget på læsesalen ved kontant betaling, pr. side, inkl. moms	3,00
3. Udenlandske patentpublikationer, der ikke findes i egne samlinger	
I ved hjemtagning fra udlandet:	
a. Pris for hjemtagning	100,00
b. Pris pr. publikation	100,00
Hjemtagning af sagsakter fra USA og patent- publikationer og sagsakter fra Sydafrika: Pris efter aftale.	
II ved levering af tilsvarende publikation fra egne samlinger:	
a. Identifikation	100,00
b. Kopipris (3,25 kr. pr. side)	
4. Engelsksprogede sammendrag, der ikke findes i egne samlinger , pr. sammendrag	50,00
5. Tidsskriftsartikler o.l., der ikke findes i egne samlinger	
a. Pris for hjemtagning	100,00
b. Pris pr. artikel	100,00
6. Aktindsigt i europæiske patenter og patentansøgninger	
a. Ekspedition (inkl. EPO-gebyr)	315,00
b. Kopier	
– ved tilsendelse, pr. side	3,25
– ved afhentning, pr. side	2,50
– ved afhentning og kontant betaling, pr. side inkl. moms	3,00
7. Databaseudskrift vedr. en varemærkeretlighed	50,00
Ovennævnte priser tillægges moms, hvis andet ikke er angivet	
8. Bekræftet kopi af en patent-, brugsmode-, mønster- eller varemærkeansøgning	300,00
Hertil skal lægges kopiprisen	
9. Bekræftet udskrift af patent-, certifikat-, brugsmode-, topografi-, mønster- eller varemærkesagsregistret	300,00
10. Bekræftet udskrift af registret over kommunevåbener og -segl eller registret over skorstensmærker og kontorflag ..	200,00
11. Udskrift af patent-, certifikat-, brugsmode-, topografi-, mønster- eller varemærkesagsregistret, registret over kommunevåbener og -segl eller registret over skorstensmærker og kontorflag	50,00
Ovennævnte priser skal ikke tillægges moms	
12. Priser for levering	
a. Levering pr. telefax	75,00
b. Ekspreslevering pr. telefax	275,00
c. Ekspreslevering pr. post	200,00
Hertil lægges porto	
Ovennævnte priser tillægges moms	

Kurser og foredrag

1. Kurser	kr.
Priser på åbne og virksomhedsinterne kurser fås ved direkte henvendelse til KursusCentret	
2. Foredrag*	
Første time	2000,00
Følgende timer, pr. time	1500,00
* Særpriser afhængig af deltagerantal og forberedelsestid	
Ovennævnte priser tillægges moms	

(12. 1-03/00) Udgivet 15. feb. 2000

INID-koder

Internationally agreed Numbers for the Identification of Data (INID)

- (11) Serial number of the registration
- (15) Date of the registration
- (17) Expected duration of the registration/
renewal
- (18) Expected expiration date of the registration/
renewal
- (21) Serial number of the application
- (22) Date of filing of the application
- (23) Exhibition priority data
- (24) Date from which the industrial design
right has effect
- (29) Indication of the form in which the
industrial design is filed
- (30) Data relating to priority under the Paris
Convention
- (43) Date of publication of the industrial
design before examination
- (44) Date of publication of the industrial
design after examination
- (45) Date of publication of the registered
industrial design
- (46) Date of expiration of deferment
- (51) Class and subclass of the Locarno
Classification
- (54) Designation of article(s) or product(s)
covered by the industrial design or title
of the industrial design
- (55) Reproduction of the industrial design
(e.g., drawing, photograph) and explanations
relating to the reproduction
- (57) Description of characteristic features of
the industrial design including indication
of colors
- (58) Date of recording of any kind of
amendment in the Register
- (62) Serial number(s) and, if available, filing
date(s) of application(s), registration(s)
or document(s) related by division
- (66) Serial number(s) of application(s)
concerning design(s) which is(are)
variant(s) of the present one
- (71) Name(s) and address(es) of the
applicant
- (72) Name(s) of the creator(s)
- (73) Name(s) and address(es) of the
owner(s)
- (74) Name(s) and address(es) of the
representative(s)

Domestic Codes for the Identification of Data

- (DL) Data concerning license
- (DP) Data concerning pawning

Internationalt vedtagne Numre til Identifikation af Data (INID)

- Registreringsnummer
- Registreringsdato
- Forventet registreringsperiode/fornyelses-
periode
- Forventet udløbsdato for registrering/forny-
else
- Ansøgningsnummer
- Ansøgningsdato
- Udstillingsprioritetsoplysninger
- Indleveringsdato

- Model indleveret

- Konventionsprioritetsoplysninger

- Dato for offentlig tilgængelighed

- Bekendtgørelsesdato for ansøgningen

- Bekendtgørelsesdato for registreringen

- Udsættelsesdato

- Klasser
- Vareangivelse

- Mønstreet

- Beskrivelse herunder farver

- Dato for tilførsel/udslettelse

- Nummer på hovedansøgning eller udskilt
ansøgning

- Beslægtede ansøgninger

- Ansøgningsnavn og -adresse

- Frembringers navn og -adresse
- Indehavernavn og -adresse

- Fuldmægtignavn og -adresse

Interne koder til identifikation af data

- Licensoplysninger
- Pantoplysninger