



Patent- og  
Varemærkestyrelsen  
Erhvervsministeriet

# Dansk Mønster Tidende

## Indholdsfortegnelse

Bekendtgørelse af mønsteransøgninger .....	365
Offentligt tilgængelige mønsteransøgninger .....	391
Registrerede mønstre .....	393
Henlagte, afslåede eller tilbagetagne mønsteransøgninger .....	394
Fornyelse af mønsterregistreringer .....	395
Udslettelse af mønsterregistreringer .....	396
Rettelser .....	397
Prisliste .....	398

Abonnementsprisen for årgangen er 1000,- kr. Abonnement tegnes i Patent- og Varemærkestyrelsen, Helgeshøj Allé 81, 2630 Tåstrup, tlf. 43 50 85 40 eller 43 50 85 35, Gironr. 4 02 05 53, hvor enkelte numre sælges for en pris af 40 kr.

Ansvarlig for redaktion: Niels Ravn  
Trykt hos Patent- og Varemærkestyrelsen

ISSN 0903-8825

## Bekendtgørelse af Mønsteransøgninger

Indsigelser mod registreringen skal fremsættes skriftligt i 2 eksemplarer til registreringsmyndigheden inden 2 måneder fra bekendtgørelsesdagen, jfr. lov om mønstre nr 218 af 27. maj 1970, § 18, stk. 2.  
Er det bekendtgjort, at model af mønstret er indleveret, ken dette ses i direktoratet.  
Hvis afbildningen er udført i farver, er dette angivet.  
Er mønstret forbilledet for et ornament, er dette angivet.

(21) MA 1999 00607

(54) 1-2) Beslag til en trailer

(51)-CI.08 08

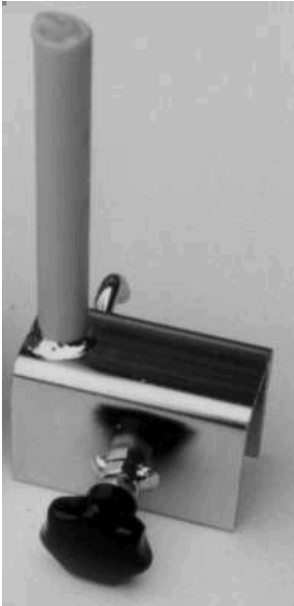

(71)ANSØGER(E):  
(72)FREMBRINGER(E):  
(22)ANSØGNINGSDATO:

In-Line Produktion Aps, Frilandsvej 6, 9760 Vrå, Danmark  
Torben Høyer Jørgensen, Teglvej 1 B, 9800 Hjørring, Danmark  
1999-05-31

(21) MA 1999 00653

(54) En indretning til brug ved golfspil

(51)-Cl.21 02

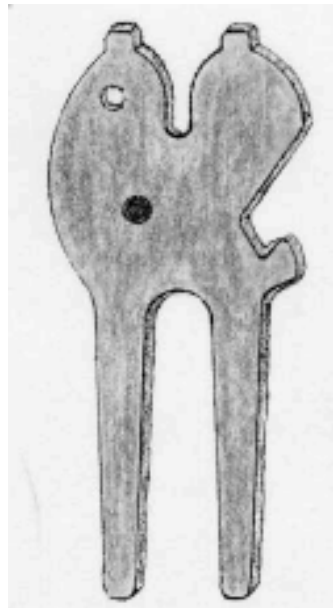
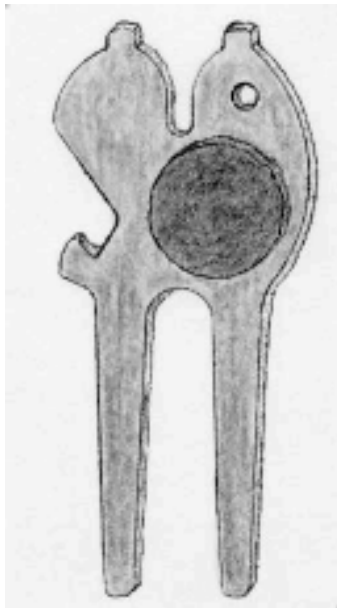

(71)ANSØGER(E):  
 (72)FREMBRINGER(E):  
 (22)ANSØGNINGSDATO:

Stig Dyrholm Bundgaard, Hadsundvej 363, 9260 Gistrup, Danmark  
 Stig Dyrholm Bundgaard, Hadsundvej 363, 9260 Gistrup, Danmark  
 1999-06-09

(21) MA 1999 00789

(54) Et etui til insulinpenne

(51)-Cl.03 01

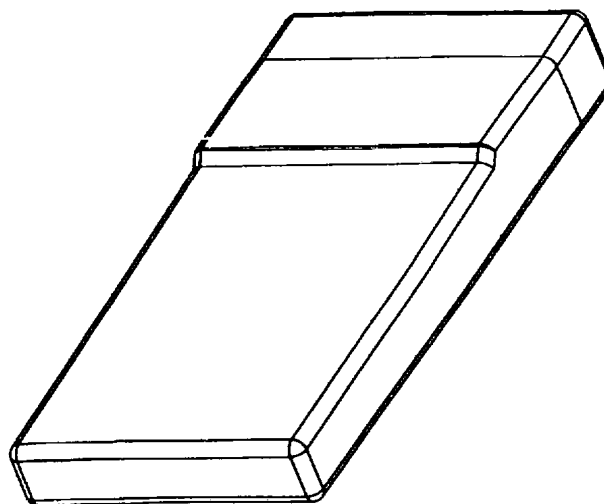

(71)ANSØGER(E):  
 (72)FREMBRINGER(E):  
 (22)ANSØGNINGSDATO:  
 (66)BEMÆRKNINGER

Per Walther Andersen, Askehaven 1B, 4500 Nykøbing Sjælland, Danmark; Thomas Kræmmer Sørensen, Gl. Kongevej 171A, 1.th., 1850 Frederiksberg C, Danmark; Kim Larsen, Hakonsvej 25, 2880 Bagsværd, Danmark; Leon Larsen, Vigerslev Allé 23, 5. tv., 2500 Valby, Danmark  
 Per Walther Andersen, Askehaven 1B, 4500 Nykøbing Sjælland, Danmark; Thomas Kræmmer Sørensen, Gl. Kongevej 171A, 1.th., 1850 Frederiksberg C, Danmark; Kim Larsen, Hakonsvej 25, 2880 Bagsværd, Danmark; Leon Larsen, Vigerslev Allé 23, 5. tv., 2500 Valby, Danmark  
 1999-06-28  
 Ansøger har samme dag indleveret MA 1999 00790

(21) MA 1999 00911

(54) En bordskåner

(51)-Cl.07 06

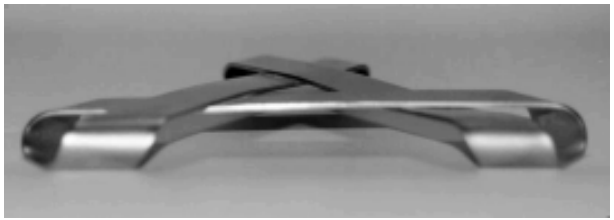
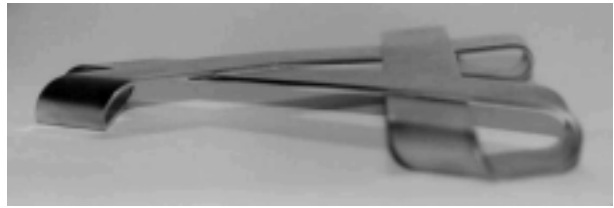
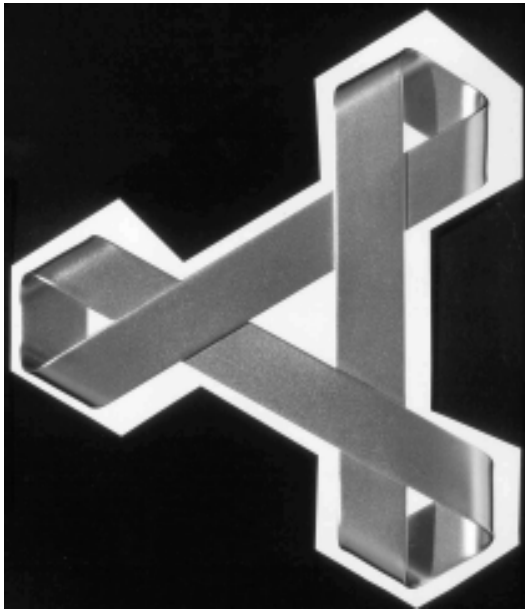

(71)ANSØGER(E):

(72)FREMBRINGER(E):

(22)ANSØGNINGSDATO:

AIDS Fondet, Carl Nielsens Alle 9, 2100 København Ø, Danmark

Claus Bindlev, Stevnsgade 33, st.tv, 2200 København N, Danmark; Bjarne Silberbauer, Webersgade 21, 2100 København Ø, Danmark

1999-08-04

(21) MA 1999 01074

(54) En karrusel til børn

(51)-Cl.21 03



(71)ANSØGER(E):

(72)FREMBRINGER(E):

(22)ANSØGNINGSDATO:

(66)BEMÆRKNINGER

Lars Ringström, Bellevuegade 50, 2th, 6000 Kolding, Danmark

Lars Ringström, Bellevuegade 50, 2th, 6000 Kolding, Danmark

1999-09-14

Ansøger har samme dag indleveret MA 1999 01075;MA 2000 00028

(21) MA 1999 01075

(54) En karrusel til børn

(51)-Cl.21 03

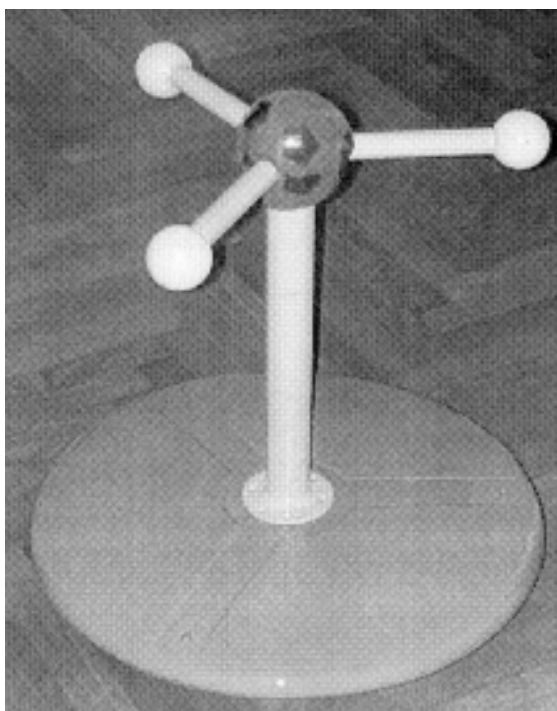

(71)ANSØGER(E):  
 (72)FREMBRINGER(E):  
 (22)ANSØGNINGSDATO:  
 (66)BEMÆRKNINGER

Lars Ringström, Bellevuegade 50, 2th, 6000 Kolding, Danmark  
 Lars Ringström, Bellevuegade 50, 2th, 6000 Kolding, Danmark  
 1999-09-14  
 Ansøger har samme dag indleveret MA 1999 01074;MA 2000 00028

(21) MA 1999 01078

(54) 1) En fastgørelsesindretning til nøglehåndtering 2) del dertil

(51)-Cl.08 08

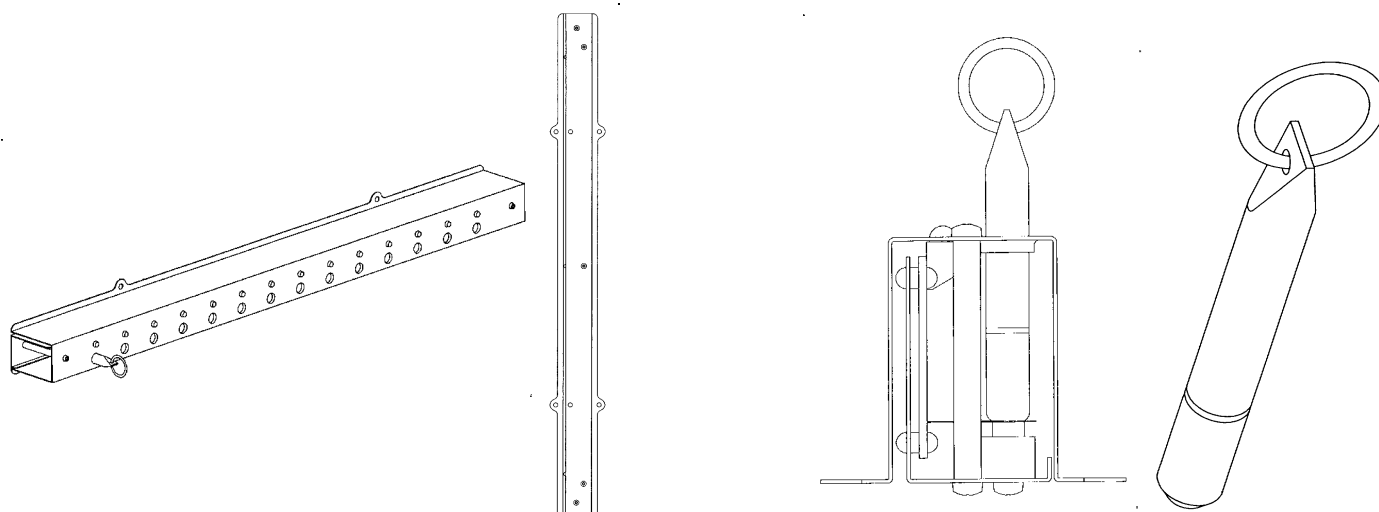

Løbenr. 1

Løbenr. 2

(71)ANSØGER(E):  
 (74)FULDMÆGTIG:  
 (72)FREMBRINGER(E):  
 (22)ANSØGNINGSDATO:

Johnny Wärnelöv, Södergatan 39, S-573 39 Tranås, Sverige  
 H. Siebmans, GOTAPATENT AB, Box 154, S-561 22 Huskvarna, Sverige  
 Johnny Wärnelöv, Södergatan 39, S-573 39 Tranås, Sverige  
 1999-09-15

(21) MA 1999 01089

(54) En smørboks

(51)-Cl.07 01

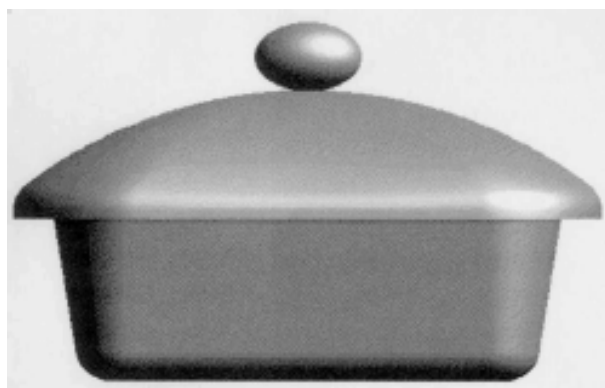
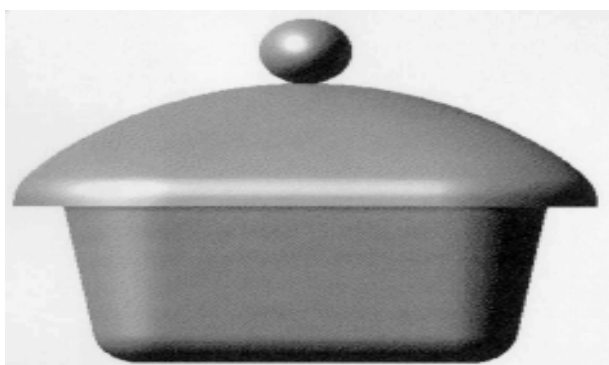
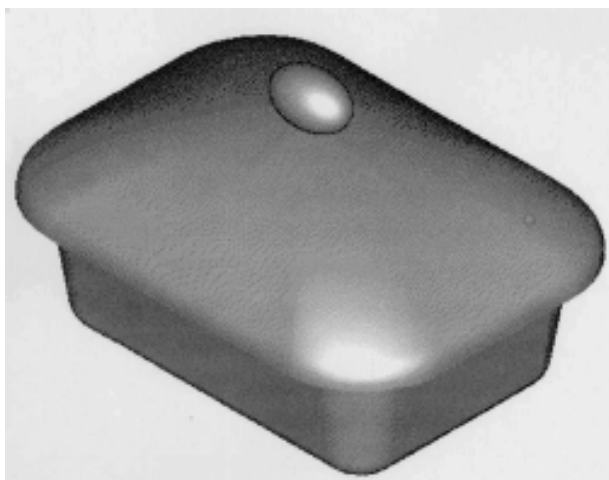
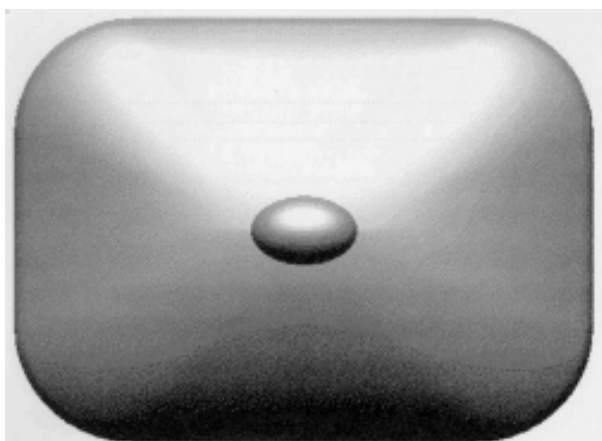

(71)ANSØGER(E):

John Meinhardt, Treldehævej 24, 7000 Fredericia, Danmark; Per Bach Olesen, Nørrebrogade 39 st. th, 7000 Fredericia, Danmark

(72)FREMBRINGER(E):

John Meinhardt, Treldehævej 24, 7000 Fredericia, Danmark; Per Bach Olesen, Nørrebrogade 39 st. th, , 7000 Fredericia, Danmark

(22)ANSØGNINGSDATO:

1999-09-16

(21) MA 1999 01111

(54) Et beslag, især til vinduer

(51)-Cl.08 09

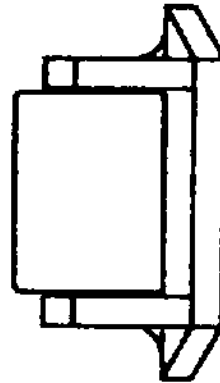
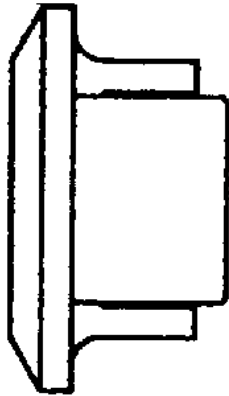
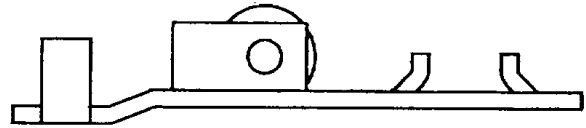
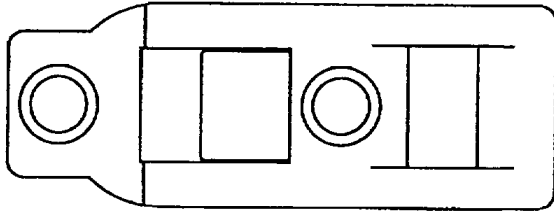

(71)ANSØGER(E):  
 (74)FULDMÆGTIG:  
 (72)FREMBRINGER(E):  
 (22)ANSØGNINGSDATO:

Teknoskand Invent AB, Falkvägen 1, S-360 30 Lammhult, Sverige  
 H.Siebmans, GOTAPATENT AB, Box 154, S-561 22 Huskvarna, Sverige  
 Torbjörn Blomqvist, Falkvägen 1, S-360 30 Lammhult, Sverige  
 1999-09-20

(21) MA 1999 01113

(54) 1) En stolpe til skilte 2-3) dele dertil

(51)-Cl.20 99

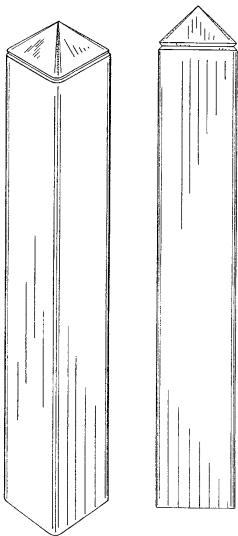

Løbenr. 1

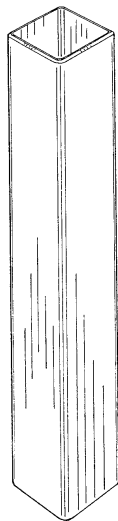

Løbenr. 2

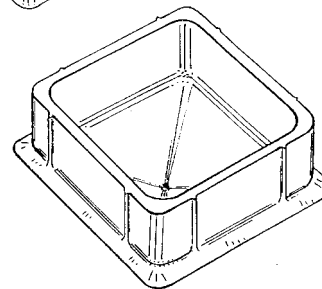
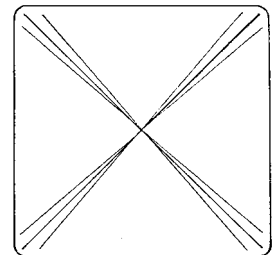
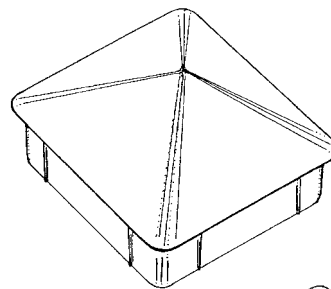

Løbenr. 3

(71)ANSØGER(E):  
 (74)FULDMÆGTIG:  
 (72)FREMBRINGER(E):  
 (22)ANSØGNINGSDATO:

Holbæk Skiltecenter A/S, Rebslagervej 5, , 4300 Holbæk, Danmark  
 Larsen & Birkeholm A/S, Skandinavisk Patentbureau, Banegårdspladsen 1, 1570 København V, Danmark  
 Hans Haugaard Jensen, Anemonevej 15, , 3450 Allerød, Danmark  
 1999-09-20

(21) MA 1999 01114

(54) En skuminjektør.

(51)-Cl.23 99

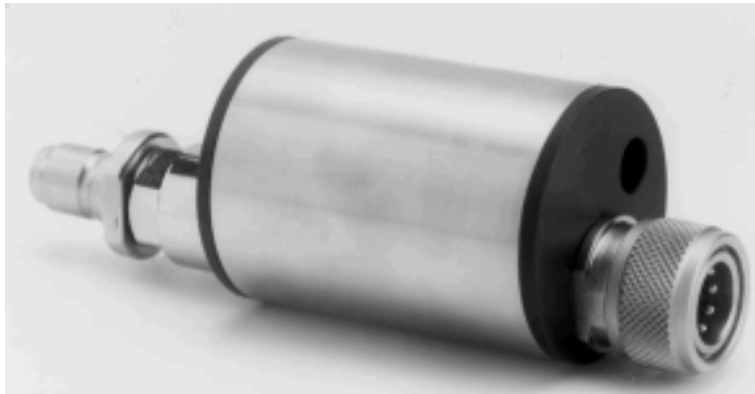

(71)ANSØGER(E):  
(74)FULDMÆGTIG:  
(72)FREMBRINGER(E):  
(22)ANSØGNINGSDATO:

System Cleaners A/S, Halkjærvej 17, 9200 Ålborg SV, Danmark  
PATRADE A/S, Åboulevarden 21, 8000 Århus C, Danmark  
Villy Leenhardt Pedersen, Klostermarken 31, 9490 Pandrup, Danmark  
1999-09-21

(21) MA 1999 01115

(54) Et håndtag til et haveredskab.

(51)-Cl.08 05



(71)ANSØGER(E):  
(72)FREMBRINGER(E):  
(22)ANSØGNINGSDATO:

Erik Bock, Valmuevej 6, 4340 Tølløse, Danmark  
Erik Bock, Valmuevej 6, 4340 Tølløse, Danmark  
1999-09-21

(21) MA 1999 01118

(54) Et låg til skyllecisterne.

(51)-Cl.23 02

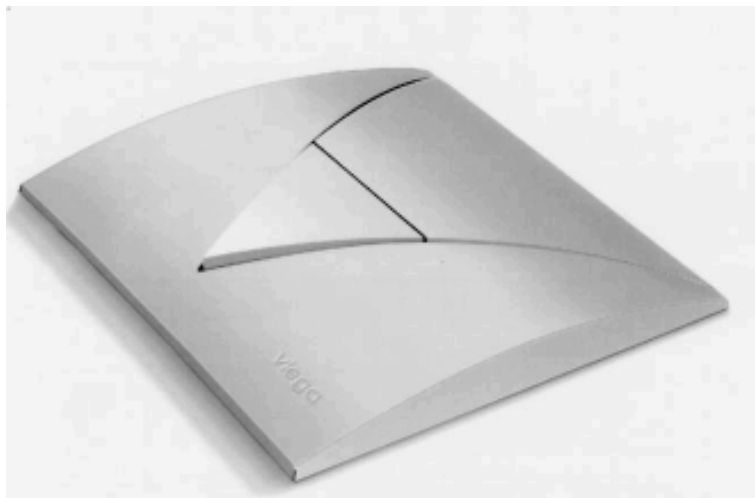
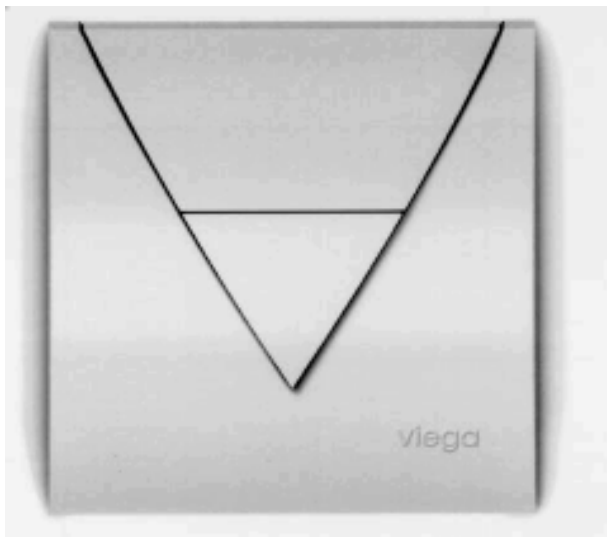

(71)ANSØGER(E):  
 (74)FULDMÆGTIG:  
 (72)FREMBRINGER(E):  
 (30)PRIORITET:  
 (22)ANSØGNINGSDATO:  
 (66)BEMÆRKNINGER

Franz Viegener II GmbH & Co. KG, Ennester Weg 9, D-57428 Attendorn, Tyskland  
 Patentbureauet, Magnus Jensens Eftf., Frederiksborgvej 15, 3520 Farum, Danmark  
 Walter Viegener sen., Biekhofstr. 26, D-57439 Attendorn, Tyskland  
 1999-03-23 DE 4990309.5  
 1999-09-21  
 Ansøger har samme dag indleveret MA 1999 01119

(21) MA 1999 01119

(54) Et låg til skyllecisterne.

(51)-Cl.23 02

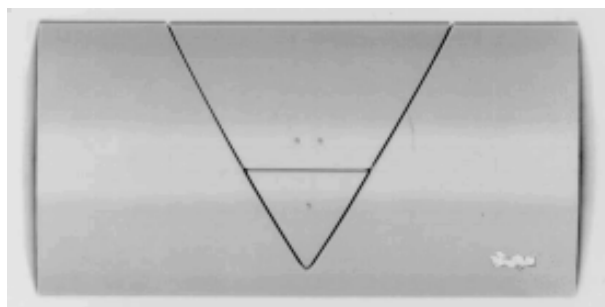
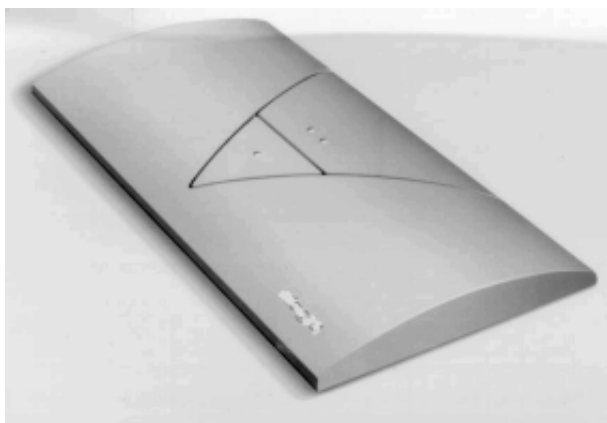

(71)ANSØGER(E):  
 (74)FULDMÆGTIG:  
 (72)FREMBRINGER(E):  
 (30)PRIORITET:  
 (22)ANSØGNINGSDATO:  
 (66)BEMÆRKNINGER

Franz Viegener II GmbH & Co. KG, Ennester Weg 9, D-57428 Attendorn, Tyskland  
 Patentbureauet, Magnus Jensens Eftf., Frederiksborgvej 15, 3520 Farum, Danmark  
 Walter Viegener sen., Biekhofstr. 26, D-57439 Attendorn, Tyskland  
 1999-03-23 DE 4990309.5  
 1999-09-21  
 Ansøger har samme dag indleveret MA 1999 01118

(21) MA 1999 01173

(54) En tablet til farmaceutisk brug; En tablet til husholdnings- og industriel brug (51)-Cl.28 01;28 99

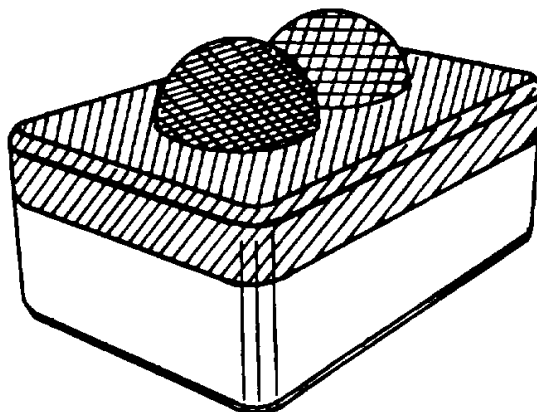
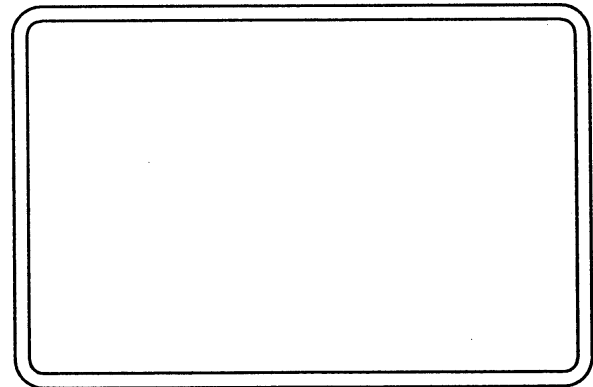
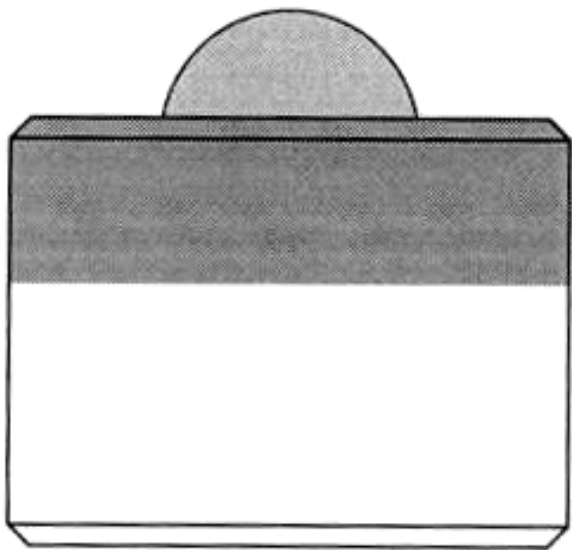
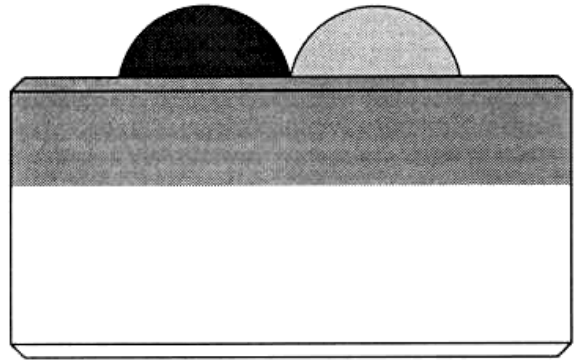
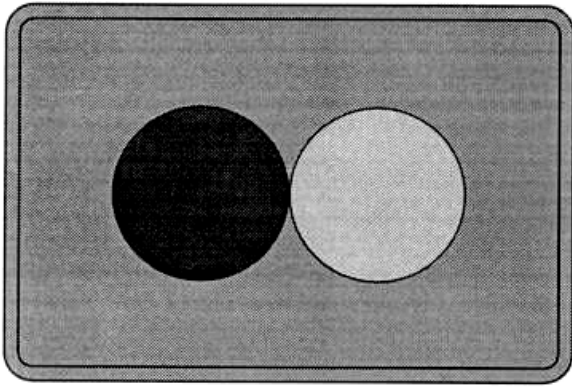

(71)ANSØGER(E):  
 (74)FULDMÆGTIG:  
 (72)FREMBRINGER(E):  
 (30)PRIORITET:  
 (22)ANSØGNINGSDATO:  
 (66)BEMÆRKNINGER

Benckiser N.V., World Trade Center AA, Schiphol Boulevard 229, NL-1118 BH SCHIPHOL, Holland  
 Internationalt Patent-Bureau, Høje Taastrup Boulevard 23, 2630 Taastrup, Danmark  
 Richard Neergaard, Stadsplein 73, NL-1181 ZM AMSTELVEEN, Holland

1999-04-06 BX 75614-01/35

1999-10-05

Ansøger har samme dag indleveret MA 1999 01174;MA 1999 01175;MA 1999 01176;MA 1999 01177;  
 MA 1999 01178;MA 1999 01179;MA 1999 01180

(21) MA 1999 01176

(54) En tablet til farmaceutisk brug; En tablet til husholdnings- og industriel brug (51)-Cl.28 01;28 99

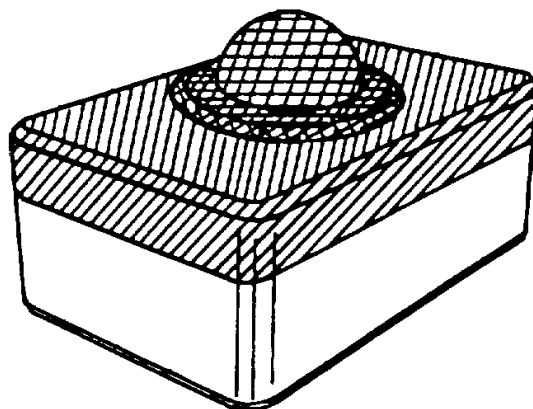
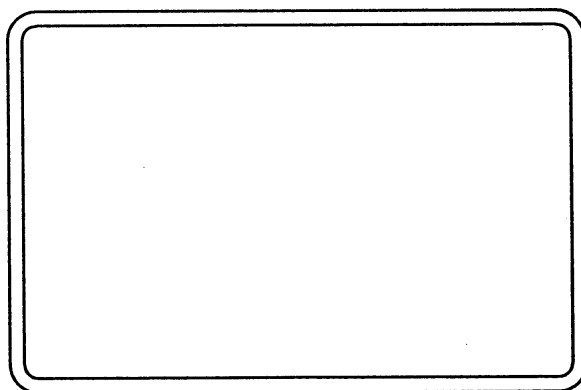
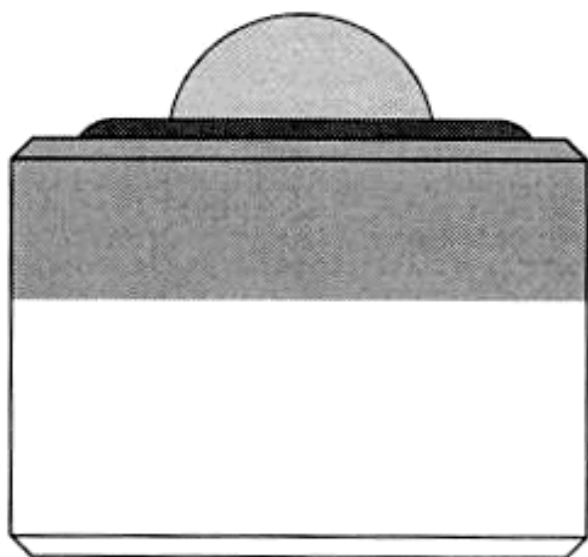
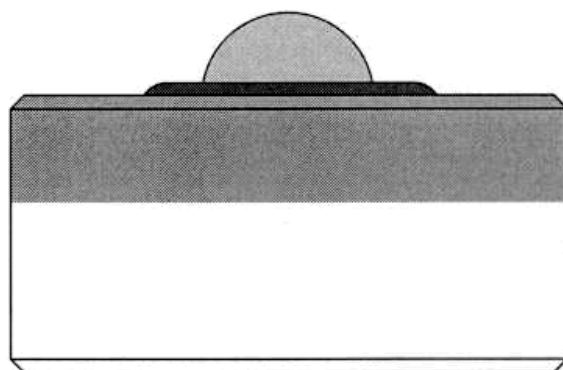
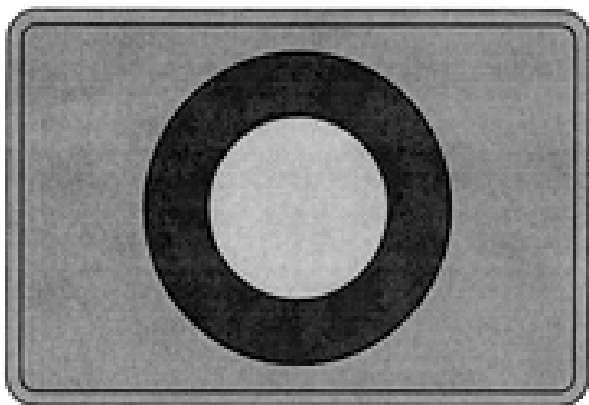

(71)ANSØGER(E):  
 (74)FULDMÆGTIG:  
 (72)FREMBRINGER(E):  
 (30)PRIORITET:  
 (22)ANSØGNINGS DATO:  
 (66)BEMÆRKNINGER

Benckiser N.V., World Trade Center AA, Schiphol Boulevard 229, NL-1118 BH SCHIPHOL, Holland  
 Internationalt Patent-Bureau, Høje Taastrup Boulevard 23, 2630 Taastrup, Danmark  
 Richard Neergaard, Stadsplein 73, NL-1181 ZM AMSTELVEEN, Holland

1999-04-06 BX 75614-01/35

1999-10-05

Ansøger har samme dag indleveret MA 1999 01173; MA 1999 01174; MA 1999 01175; MA 1999 01177;  
 MA 1999 01178; MA 1999 01179; MA 1999 01180

(21) MA 1999 01178

(54) En tablet til farmaceutisk brug; En tablet til husholdnings- og industriel brug

(51)-Cl.28 01;28 99

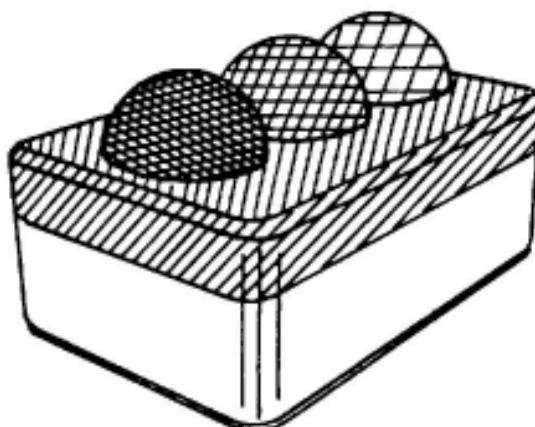
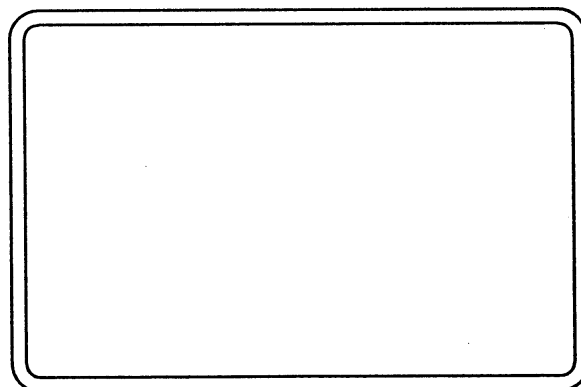
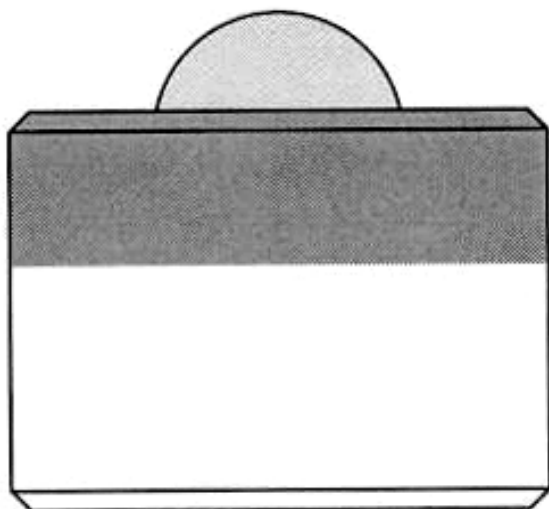
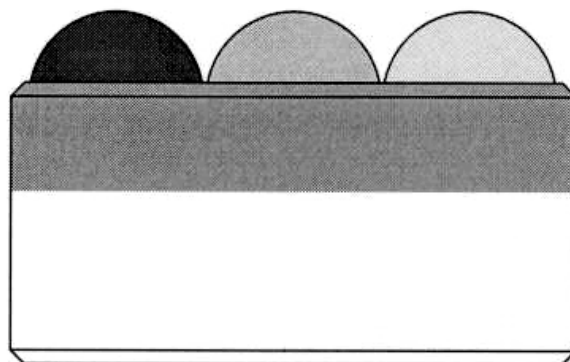
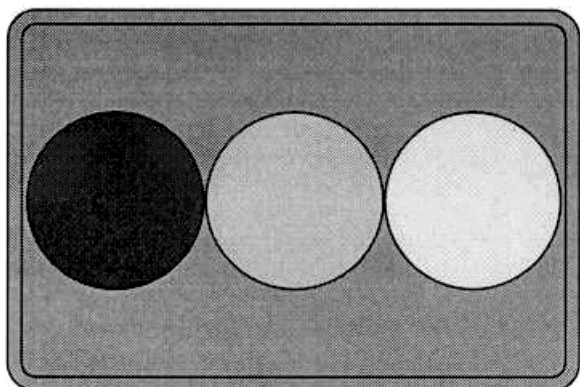

(71)ANSØGER(E):  
 (74)FULDMÆGTIG:  
 (72)FREMBRINGER(E):  
 (30)PRIORITET:  
 (22)ANSØGNINGSDATO:  
 (66)BEMÆRKNINGER

Benckiser N.V., World Trade Center AA, Schiphol Boulevard 229, NL-1118 BH SCHIPHOL, Holland  
 Internationalt Patent-Bureau, Høje Taastrup Boulevard 23, 2630 Taastrup, Danmark  
 Richard Neergaard, Stadsplein 73, NL-1181 ZM AMSTELVEEN, Holland  
 1999-04-06 BX 75614-01/35  
 1999-10-05  
 Ansøger har samme dag indleveret MA 1999 01173;MA 1999 01174;MA 1999 01175;MA 1999 01176;  
 MA 1999 01177;MA 1999 01179;MA 1999 01180

(21) MA 1999 01180

(54) En tablet til farmaceutisk brug; En tablet til husholdnings- og industriel brug (51)-Cl.28 01;28 99

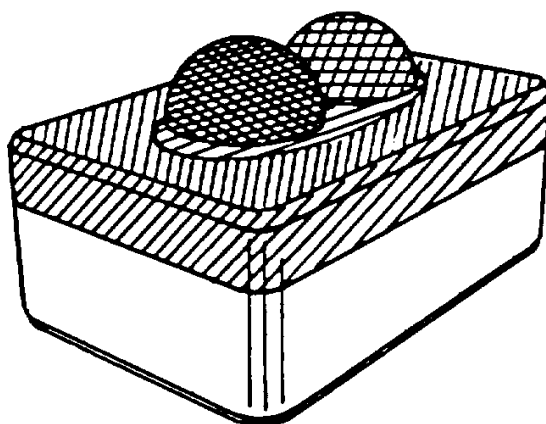
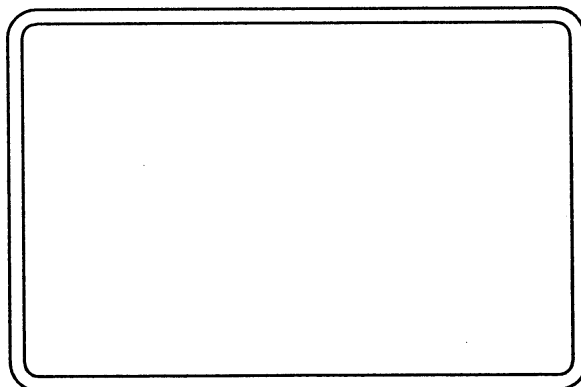
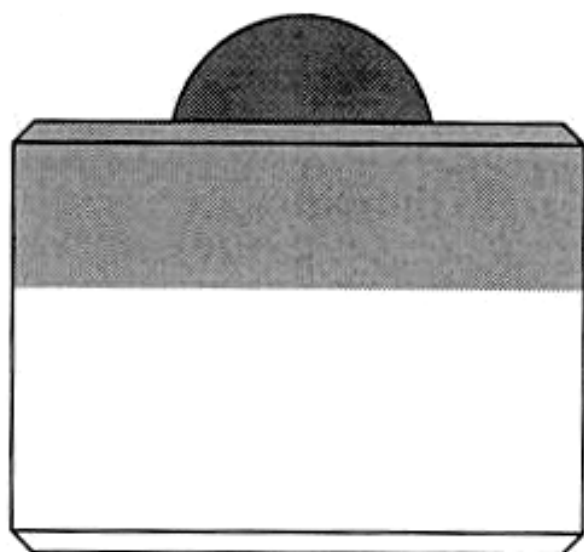
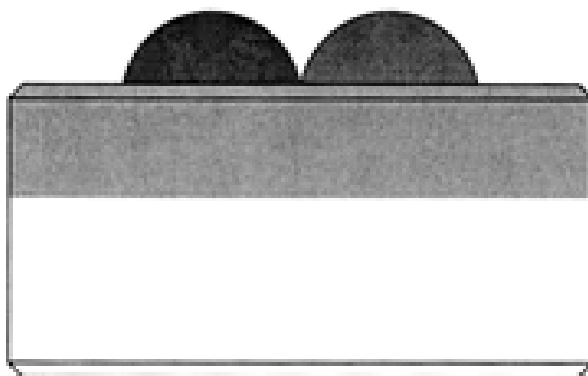
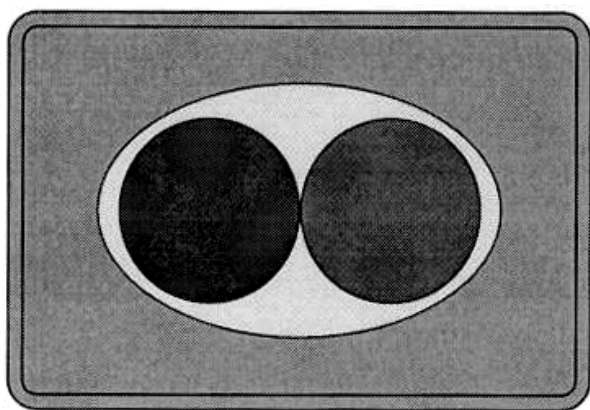

(71)ANSØGER(E):  
 (74)FULDMÆGTIG:  
 (72)FREMBRINGER(E):  
 (30)PRIORITET:  
 (22)ANSØGNINGS DATO:  
 (66)BEMÆRKNINGER

Benckiser N.V., World Trade Center AA, Schiphol Boulevard 229, NL-1118 BH SCHIPHOL, Holland  
 Internationalt Patent-Bureau, Høje Taastrup Boulevard 23, 2630 Taastrup, Danmark  
 Richard Neergaard, Stadsplein 73, NL-1181 ZM AMSTELVEEN, Holland  
 1999-04-06 BX 75614-01/35  
 1999-10-05  
 Ansøger har samme dag indleveret MA 1999 01173;MA 1999 01174;MA 1999 01175;MA 1999 01176;  
 MA 1999 01177;MA 1999 01178;MA 1999 01179

(21) MA 1999 01305

(54) Et rulleskøjtestativ

(51)-Cl.21 02



(71)ANSØGER(E):  
(72)FREMBRINGER(E):  
(22)ANSØGNINGSDATO:

Søren Schultz, Pille Allé 39 st.th., 2000 Frederiksberg, Danmark  
Søren Schultz, Pille Allé 39 st.th., 2000 Frederiksberg, Danmark  
1999-11-05

(21) MA 1999 01328

(54) 1) En håndvask 2) ophæng dertil

(51)-Cl.23 02

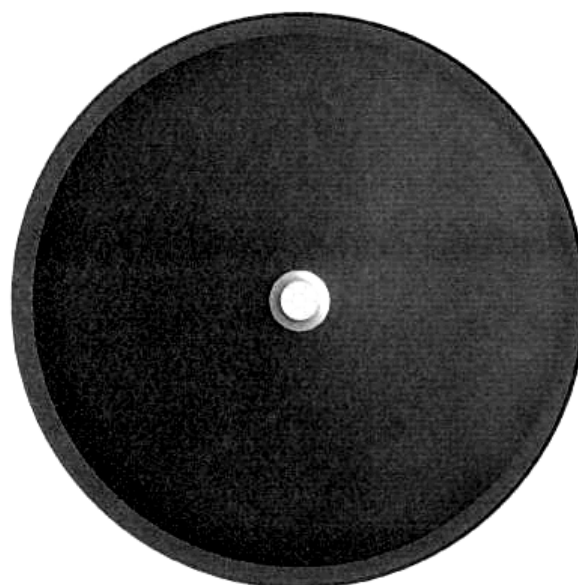

Løbenr. 1

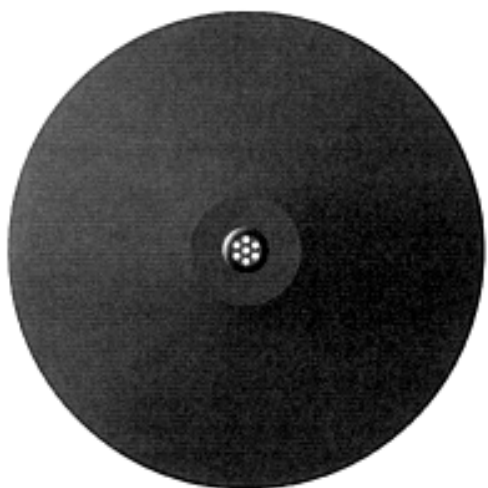

Løbenr. 1

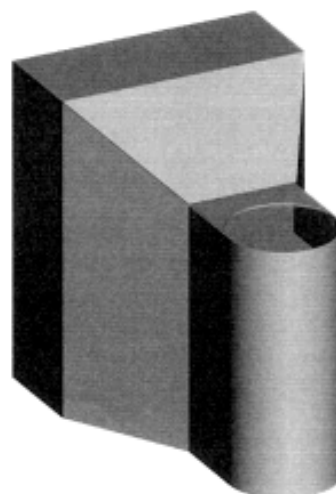
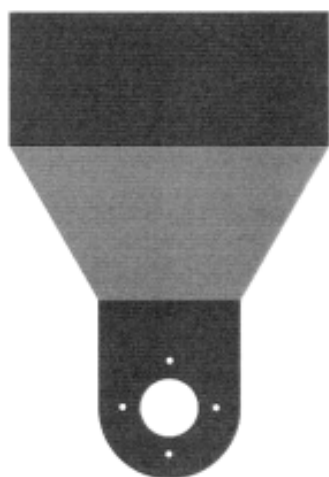
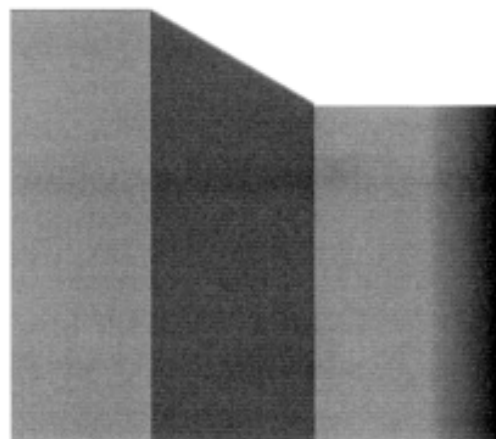
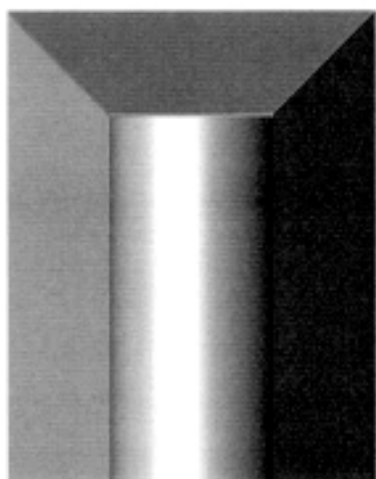

Løbenr. 2

(71)ANSØGER(E):  
(72)FREMBRINGER(E):  
(22)ANSØGNINGS DATO:

Kim Bjørnkær Kruchoy, Darumvej 17, 6740 Bramming, Danmark  
Kim Bjørnkær Kruchoy, Darumvej 17, 6740 Bramming, Danmark  
1999-11-12

(21) MA 1999 01334

(54) En CD-reol

(51)-Cl.06 04

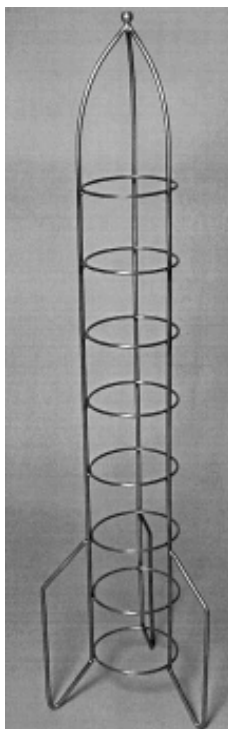

(71)ANSØGER(E):  
(72)FREMBRINGER(E):  
(22)ANSØGNINGSDATO:

Metco ApS, Meterbuen 6-12, 2740 Skovlunde, Danmark  
Peter Salling, Vinterbuen 47, 2750 Ballerup, Danmark  
1999-11-16

(21) MA 1999 01367

(54) 1) En holder med indsatsenhed, bl.a. til tandstikkere  
2) indsatsenhed dertil 3) holder dertil

(51)-Cl.03 01

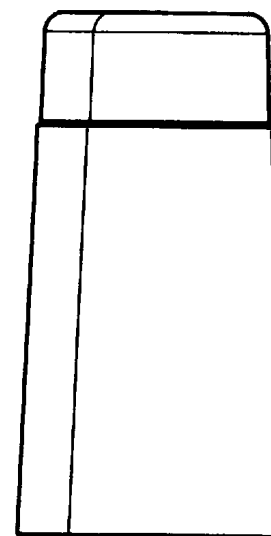
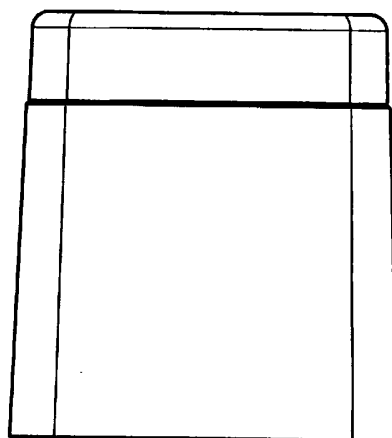
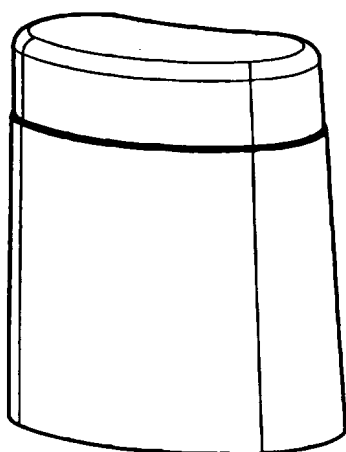

Løbenr. 1

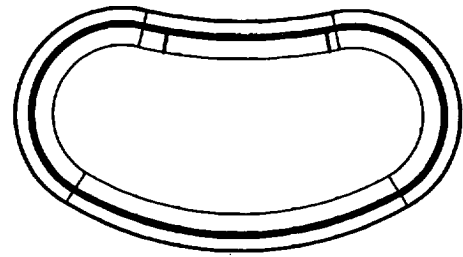
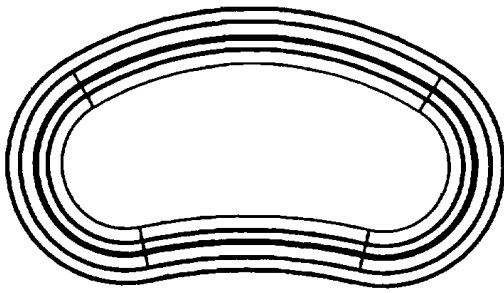

Løbenr. 1

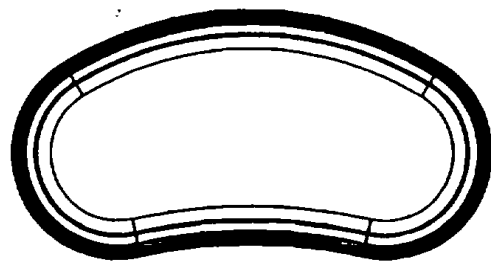
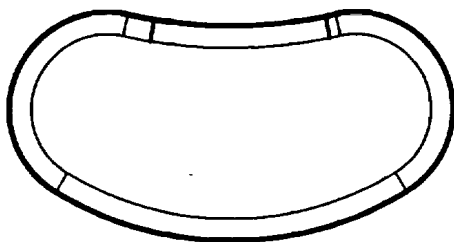
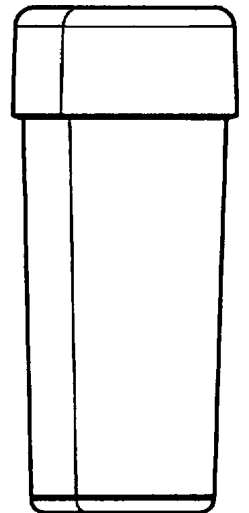
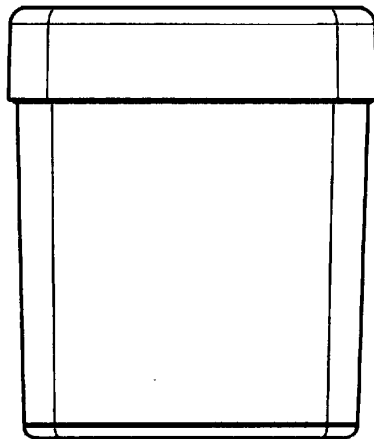
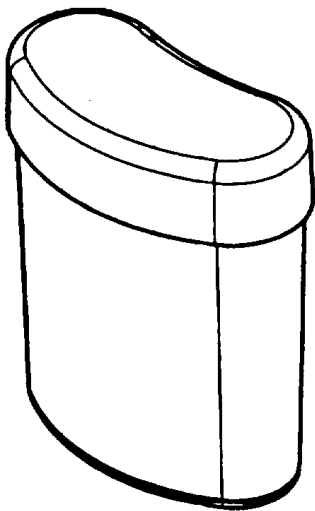

Løbenr. 2

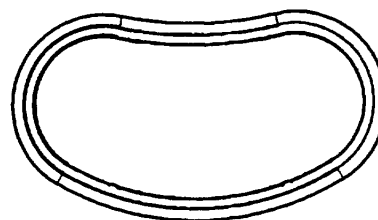
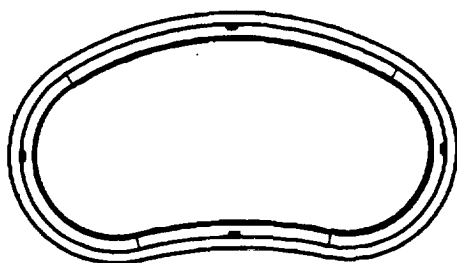
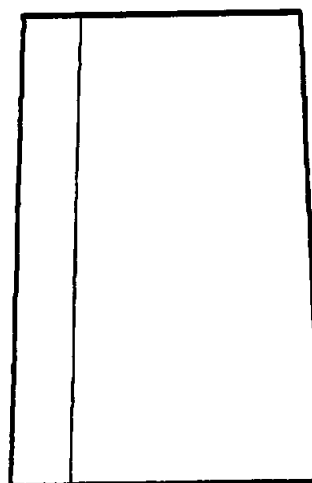
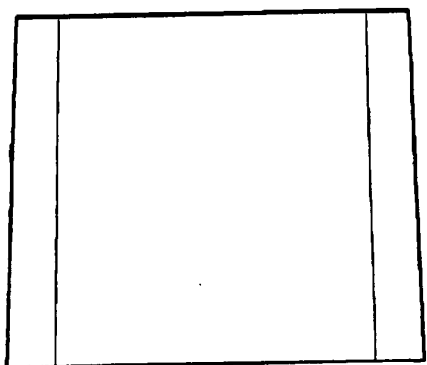
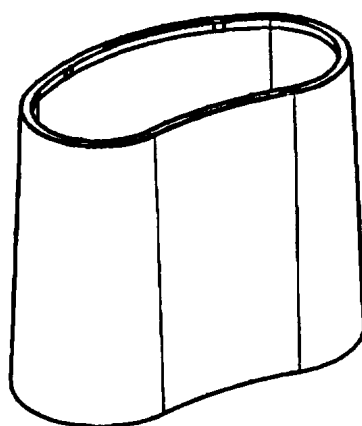

Løbenr. 3

(71)ANSØGER(E):  
(74)FULDMÆGTIG:  
(72)FREMBRINGER(E):  
(22)ANSØGNINGS DATO:  
(66)BEMÆRKNINGER

Dentamin A/S, Byvej 1, 8543 Hornslet, Danmark  
Patentgruppen, Åboulevarden 31, 5., 8000 Århus C, Danmark  
Ole Prydtz, Strandvejen 156, 8410 Rønede, Danmark  
1999-11-24  
Ansøger har samme dag indleveret MA 1999 01366

(21) MA 1999 01393

(54) En nummerpladeholder til motorcykler og lignende køretøjer

(51)-Cl.20 03

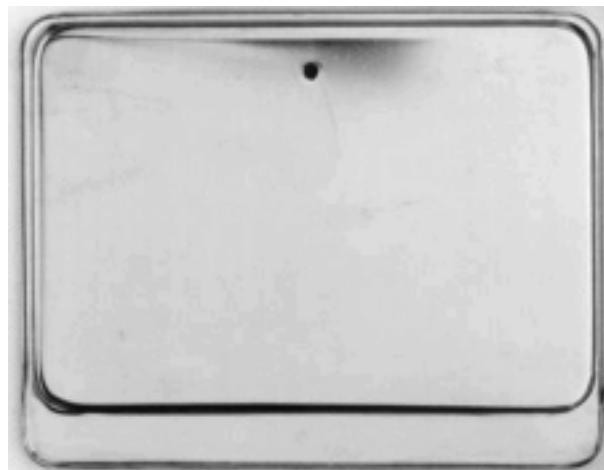
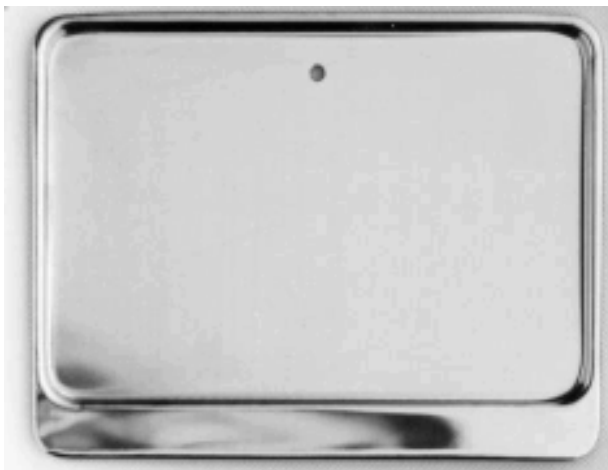

(71)ANSØGER(E):  
 (72)FREMBRINGER(E):  
 (22)ANSØGNINGSDATO:

Vagn Munk, Gl. Møllevej 5, Todbjerg, 8530 Hjortshøj, Danmark  
 Vagn Munk, Gl. Møllevej 5, Todbjerg, 8530 Hjortshøj, Danmark  
 1999-12-02

(21) MA 1999 01404

(54) En flaske

(51)-Cl.09 01

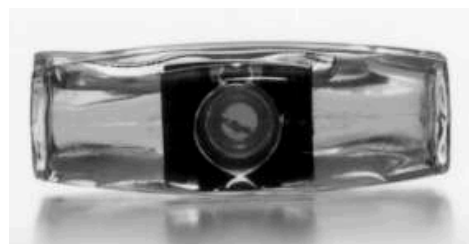

(71)ANSØGER(E):  
 (74)FULDMÆGTIG:  
 (72)FREMBRINGER(E):  
 (22)ANSØGNINGSDATO:

Guerlain Societe Anonyme, 68 avenue des Champs-Élysées, F-75008 Paris, Frankrig  
 Hofman-Bang A/S, Hans Bekkevolds Allé 7, 2900 Hellerup, Danmark  
 Robert Granai, 206, rue Lafayette, F-75010 Paris, Frankrig  
 1999-12-06

(21) MA 1999 01468

(54) En kande

(51)-Cl.07 01

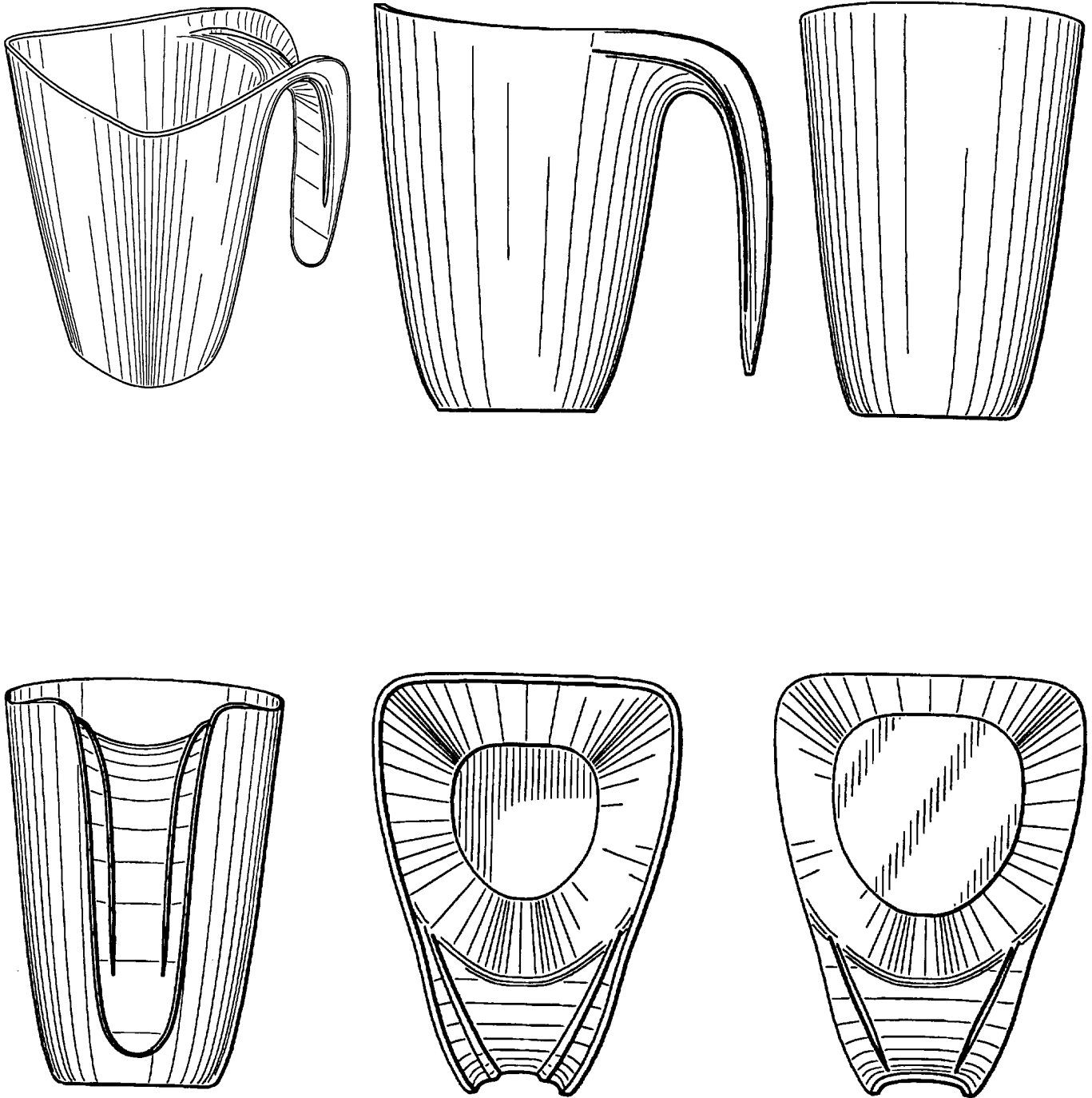

(71)ANSØGER(E):  
 (74)FULDMÆGTIG:  
 (72)FREMBRINGER(E):

The Procter & Gamble Coampny, One Procter & Gamble Plaza, Cincinnati, Ohio 45202, USA  
 Hofman-Bang A/S, Hans Bekkevolds Allé 7, 2900 Hellerup, Danmark  
 Hedwige Clara Theophiel Verherbrugghen, Kordewagenstraat 30, Laarne 9270, Belgien ; Raf Gustaaf Alfons  
 De Geyter, Kruisstraat 13, Denderbelle 9280, Belgien ; Miles Richard Hawley, 2 Mayfield Avenue, London  
 W13 9UR, Storbritannien ; Stephen Anthony Sayers, 5 West Passage, Tring, hertfordshire HP23 6AY,  
 Storbritannien ; Antony Haston, 92a Milton Grove, London N16 8QY, Storbritannien  
 (30)PRIORITET: 1999-06-29 US 29/107,186  
 (22)ANSØGNINGS DATO: 1999-12-21

(21) MA 1999 01483

(54) Et kamera

(51)-Cl.16 01

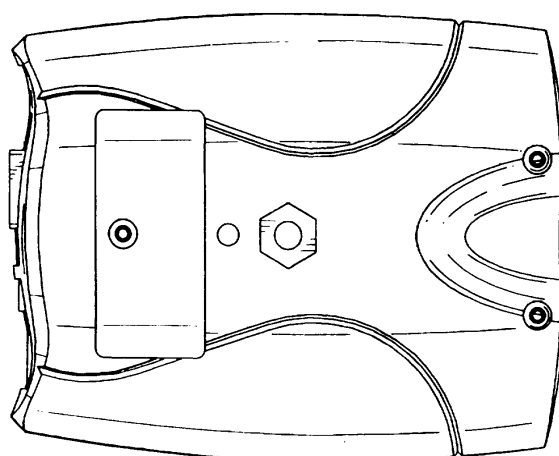
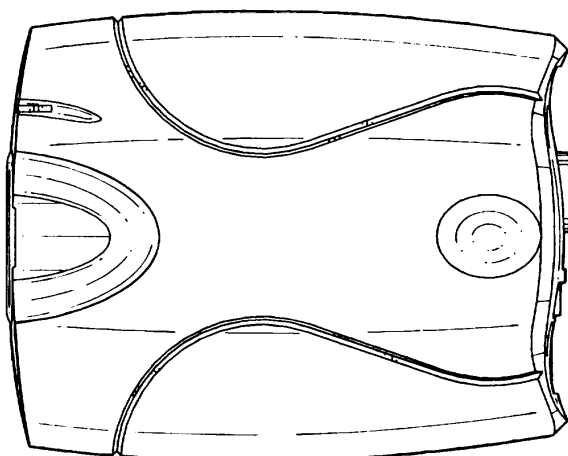
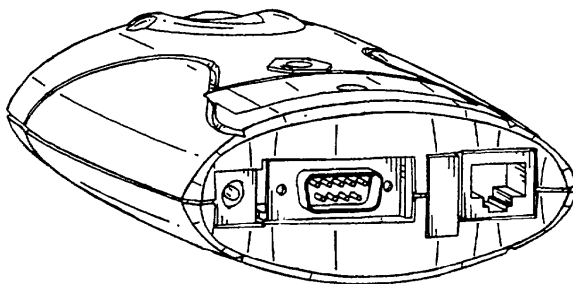
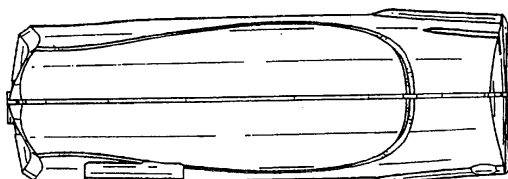
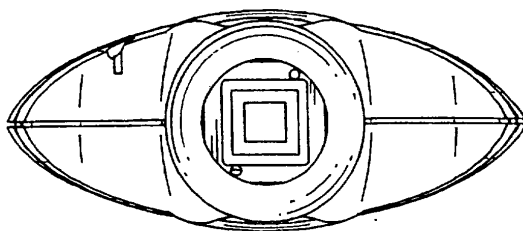

(71)ANSØGER(E):

(74)FULDMÆGTIG:

(72)FREMBRINGER(E):

(30)PRIORITET:

(22)ANSØGNINGSDATO:

AXIS AB, Scheelevagen 16, S-223 70 Lund, Sverige

Sandel, Løje & Wallberg, Mølledamsvej 10, 3460 Birkerød, Danmark

Mårten Bergstrom, Kavlingeavagen 34B, S-222 40 Lund, Sverige ; Carl Axel Alm, Olshogsvagen 8, S-224 60 Lund, Sverige

1999-06-22 SE 99-1159

1999-12-22

(21) MA 1999 01495

(54) En beholder

(51)-Cl.07 07

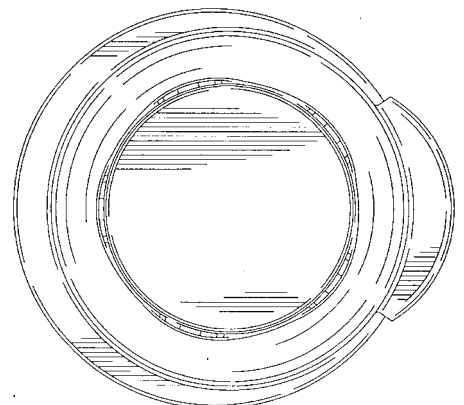
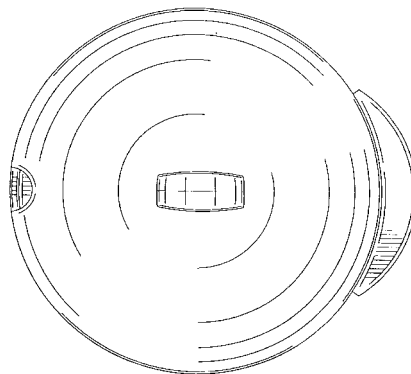
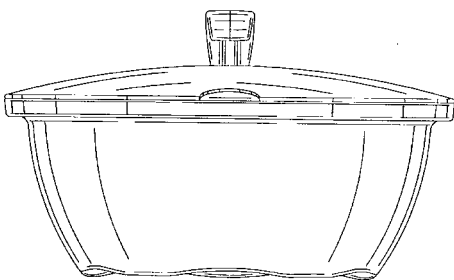
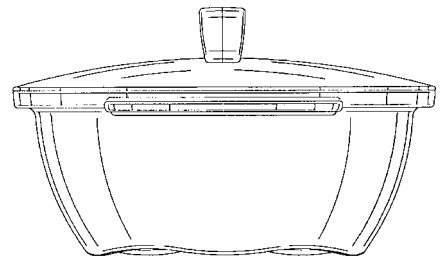
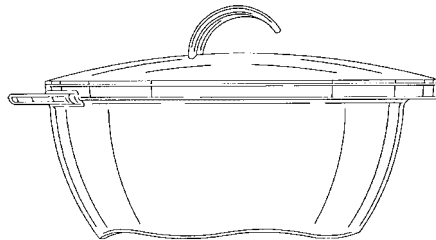
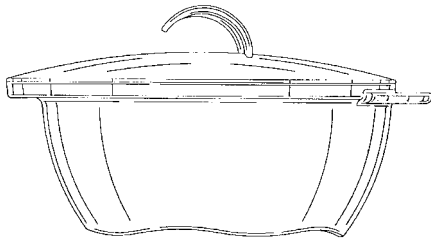
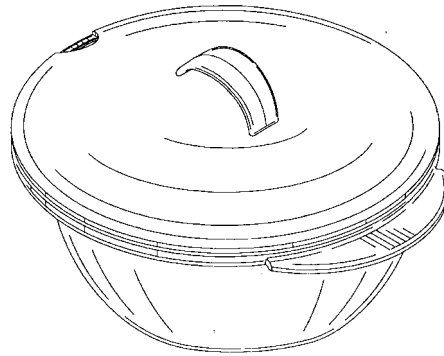

(71)ANSØGER(E):  
 (74)FULDMÆGTIG:  
 (72)FREMBRINGER(E):  
 (30)PRIORITET:  
 (22)ANSØGNINGS DATO:

Dart Industries Inc., 14901 S. Orange Blossom Trail, Orlando, FL 32837, USA  
 Hofman-Bang A/S, Hans Bekkevolds Allé 7, 2900 Hellerup, Danmark  
 Brian J. Demers, 5606 PGA Boulevard, Apt. 2828, Orlando, Florida 32829, USA  
 1999-07-02 US 29/107,386  
 1999-12-28

(21) MA 2000 00022

(54) En beholder

(51)-Cl.07 07

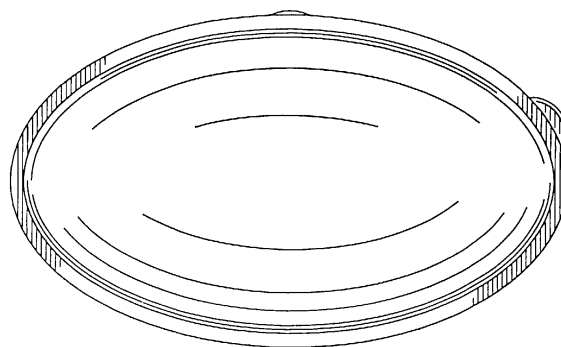
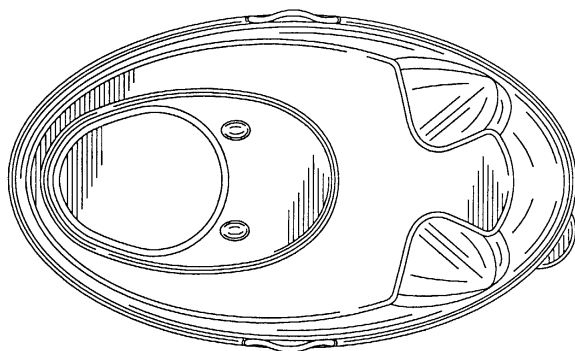
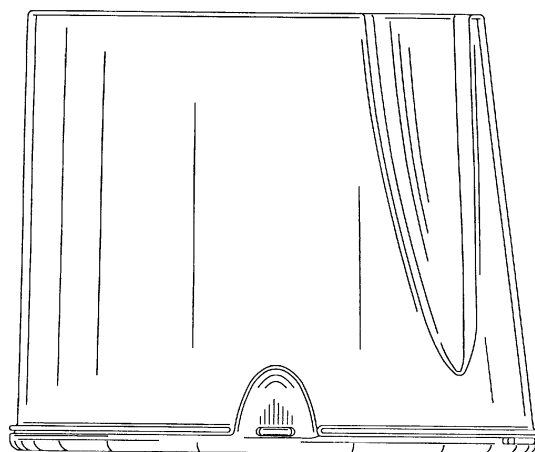
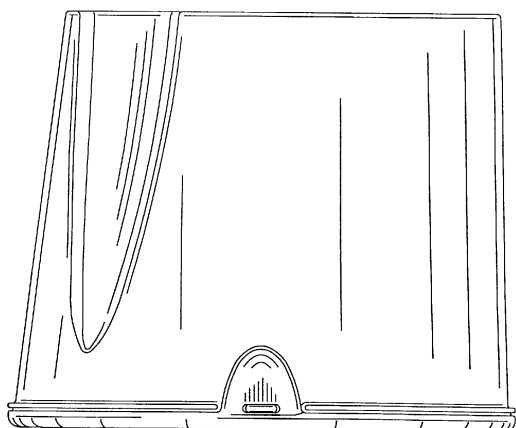
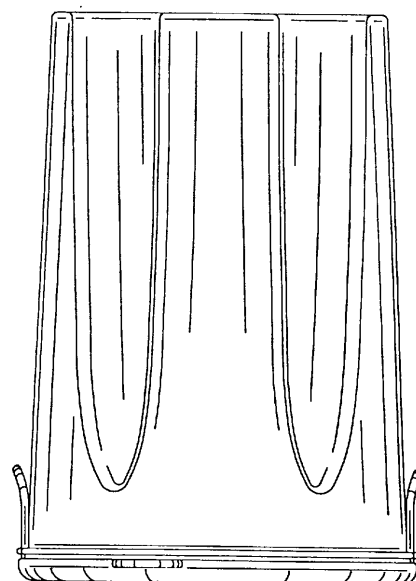
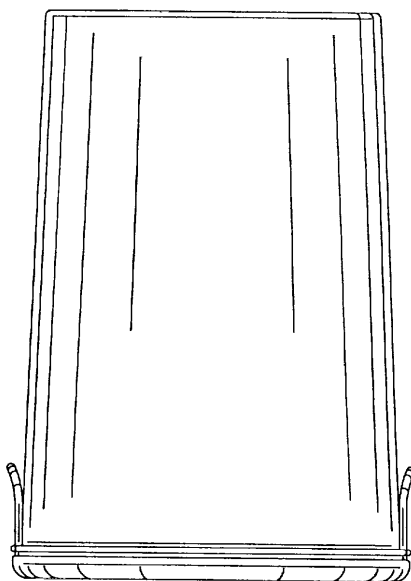
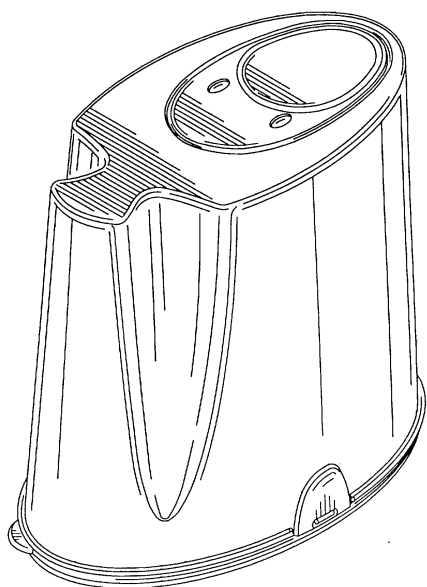

(71)ANSØGER(E):  
 (74)FULDMÆGTIG:  
 (72)FREMBRINGER(E):  
 (30)PRIORITET:  
 (22)ANSØGNINGSDATO:

Dart Industries Inc., 14901 S. Orange Blossom Trail, Orlando, Florida 32837, USA  
 Hofman-Bang A/S, Hans Bekkevolds Allé 7, 2900 Hellerup, Danmark  
 D. Scott Miller, 14150 Colonial Grand Blvd., Apt. 1314, Orlando, Florida 32837, USA  
 1999-07-19 US 29/108,036  
 2000-01-12

(21) MA 2000 00028

(54) En karrusel til børn

(51)-Cl.21 03



(71)ANSØGER(E):  
(72)FREMBRINGER(E):  
(22)ANSØGNINGS DATO:  
(66)BEMÆRKNINGER

Lars Ringström, Bellevuegade 50, 2th, 6000 Kolding, Danmark  
Lars Ringström, Bellevuegade 50, 2th, 6000 Kolding, Danmark  
1999-09-14  
Ansøger har samme dag indleveret MA 1999 01074;MA 1999 01075

(21) MA 2000 00090

(54) En højttaler

(51)-Cl.14 01

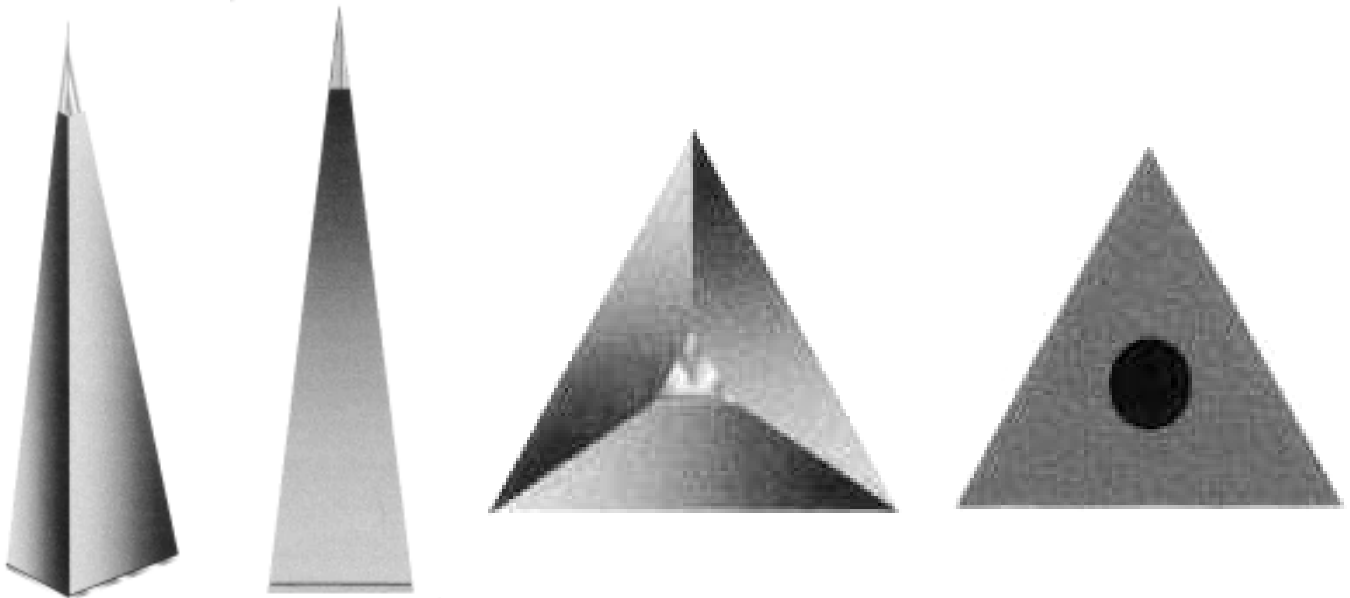

(71)ANSØGER(E):  
(72)FREMBRINGER(E):  
(22)ANSØGNINGS DATO:

Multiprocessor Technology ApS, Gøgeurten 26, 7500 Holstebro, Danmark  
Peter Thomsen, Gøgeurten 26, 7500 Holstebro, Danmark  
2000-01-31

(21) MA 2000 00103

(54) Et juletræ

(51)-Cl.11 05

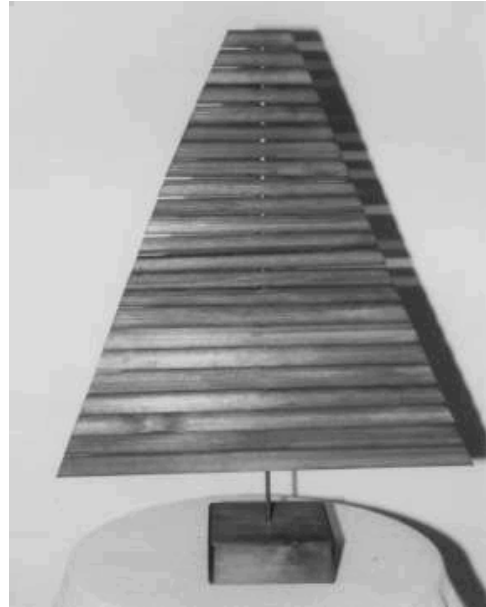
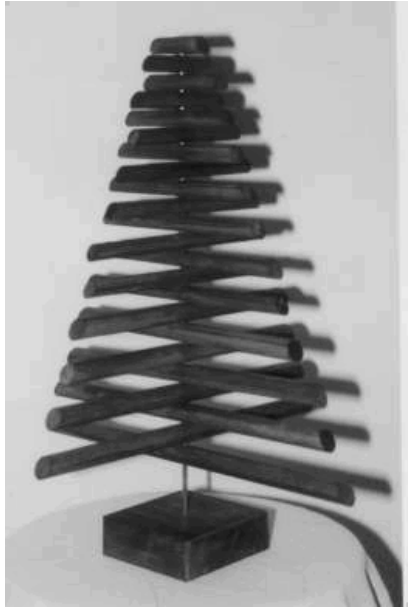

(71)ANSØGER(E):  
(72)FREMBRINGER(E):  
(22)ANSØGNINGSDATO:

Brian Hoff Larsen, Kirkebyen 7, Nr. Nisum, 7620 Lemvig, Danmark  
Brian Hoff Larsen, Kirkebyen 7, Nr. Nisum, 7620 Lemvig, Danmark  
2000-02-01

(21) MA 2000 00104

(54) En adapter til brug ved overføring af digitale data

(51)-Cl.14 02

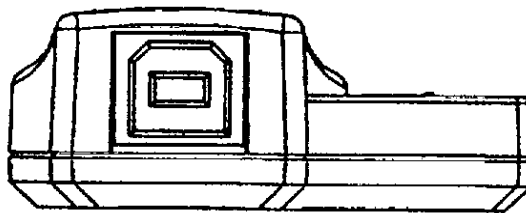
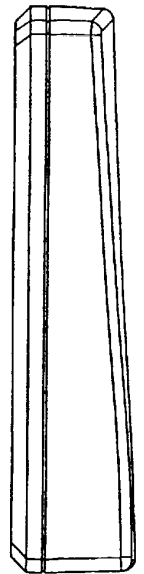
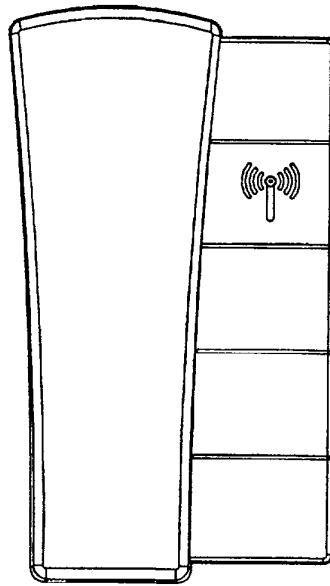
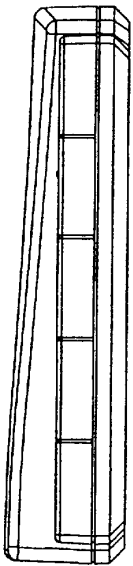
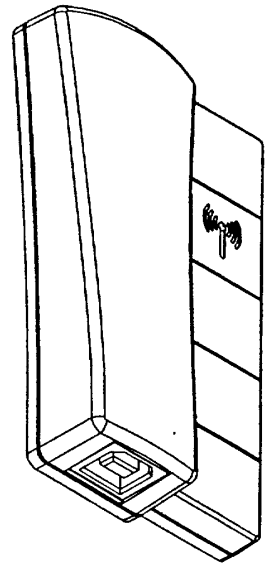
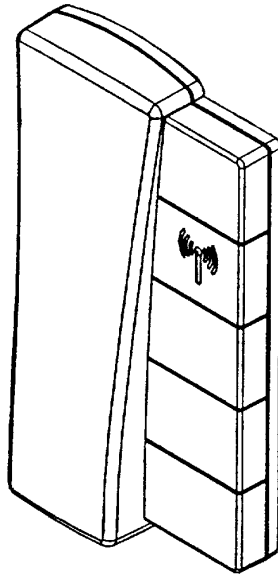
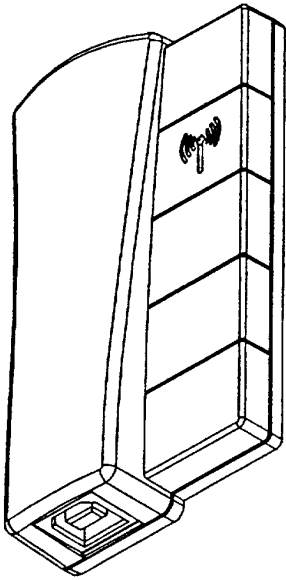

(71)ANSØGER(E):  
 (72)FREMBRINGER(E):  
 (22)ANSØGNINGSDATO:  
 (66)BEMÆRKNINGER

Digianswer A/S, Skalhuse 5, 9240 Nibe, Danmark  
 Tom Ringtved, Saltumvej 61, 9220 Ålborg Øst, Danmark  
 2000-02-01  
 Ansøger har samme dag indleveret MA 2000 00105

(21) MA 2000 00105

(54) Et PC-kort til brug ved overføring af digitale data

(51)-Cl.14 02

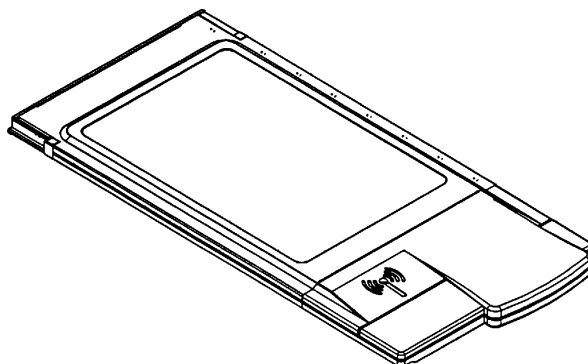
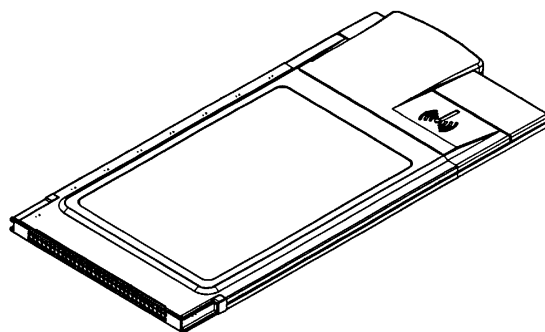
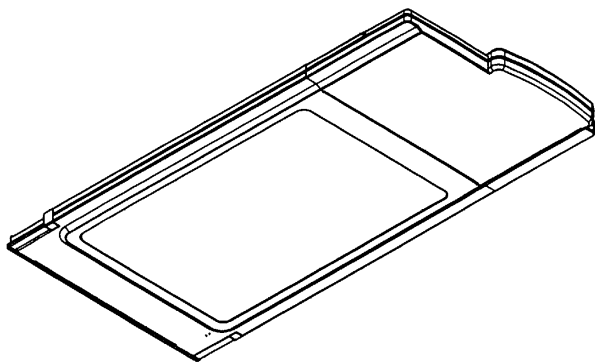

(71)ANSØGER(E):  
(72)FREMBRINGER(E):  
(22)ANSØGNINGSDATO:  
(66)BEMÆRKNINGER

Digianswer A/S, Skalhuse 5, 9240 Nibe, Danmark  
Tom Ringved, Saltumvej 61, 9220 Ålborg Øst, Danmark  
2000-02-01  
Ansøger har samme dag indleveret MA 2000 00104

## Offentligt tilgængelige mønsteransøgninger

Akterne i nedenstående ansøgninger er tilgængelige for enhver, jfr. mønsterlovens § 19.

<b>Klasse 03</b>	<b>Travel goods, cases, parasols and personal belongings, not elsewhere specified</b>
(21)MA 2000 00219 (71)ANSØGER(E): (30)PRIORITET: (22)ANSØGNINGSDATO:	(54)En kuffert Samsonite Corporation, 11200 East 45th Avenue, Denver, Colorado 80239, USA 1999-08-27 US 29/110,010 2000-02-25
<b>Klasse 08</b>	<b>Tools and hardware</b>
(21)MA 2000 00245 (71)ANSØGER(E): (30)PRIORITET: (22)ANSØGNINGSDATO:	(54)En lås Huygen, Hendrikus, Franciscus Bernardus, Maasstraat 19, 5935 AJ STEYL, Holland 1999-08-30 OA DM/049618 2000-03-01
<b>Klasse 09</b>	<b>Packages and containers for the transport or handling of goods</b>
(21)MA 2000 00237 (71)ANSØGER(E): (30)PRIORITET: (22)ANSØGNINGSDATO:	(54)En komposteringsbeholder remaplan GmbH, Planung und Managment für Kunststoff-Recycling, Marxhofstrasse 1, 82008 Unterhaching, Tyskland 1999-08-31 DE 499 08 138.2 2000-02-29
<b>Klasse 12</b>	<b>Means of transport or hoisting</b>
(21)MA 2000 00218 (71)ANSØGER(E): (30)PRIORITET: (22)ANSØGNINGSDATO:	(54)1) En forrude 2) venstre forskærm 3) højre forskærm 4) forkofanger 5) kølerhjem;6) venstre baglygte 7) højre baglygte 8) venstre forlygte 9) højre forlygte, alle dele til en bil Skoda Auto a.s., Václava Klimenta 869, 293 60 Mlada Boleslav, Tjekkiet 1999-08-27 CZ PVZ 1999-31899 (Løbenr. 1-5);1999-08-27 CZ PVZ 1999-31900 (Løbenr. 6-9) 2000-02-25
<b>Klasse 14</b>	<b>Recording, communication or information retrieval equipment</b>
(21)MA 2000 00216 (71)ANSØGER(E): (30)PRIORITET: (22)ANSØGNINGSDATO:	(54)En personlig computer NEC Corporation, 7-1, Shiba 5-chome, Minato-ku, Tokyo, Japan 1999-08-26 JP 11-22812 2000-02-25
(21)MA 2000 00238 (71)ANSØGER(E): (30)PRIORITET: (22)ANSØGNINGSDATO:	(54)En trådløs telefon med holder samt tilbehør dertil Ascom Business Systems AG, Ziegelmatstrasse 1, 4503 Solothurn, Schweiz 1999-08-31 WO 1446 491 2000-02-29
(21)MA 2000 00239 (71)ANSØGER(E): (30)PRIORITET: (22)ANSØGNINGSDATO:	(54)En trådløs telefon med holder Ascom Business Systems AG, Ziegelmatstrasse 1, 4503 Solothurn, Schweiz 1999-08-31 WO 1446 491 2000-02-29
<b>Klasse 23</b>	<b>Fluid distribution equipment, sanitary, heating, ventilation and air- conditioning equipment, solid fuel</b>
(21)MA 2000 00227 (71)ANSØGER(E): (30)PRIORITET: (22)ANSØGNINGSDATO:	(54)Et filterelement BHA Group Holdings, Inc., 8800 East 63rd Street, Kansas City, Missouri 64133, USA 1999-08-26 US 29/109,947 2000-02-28
(21)MA 2000 00248 (71)ANSØGER(E): (30)PRIORITET: (22)ANSØGNINGSDATO:	(54)I ett ventilationskanalsystem indgående rør; Nr 1, Nr 2 och Nr 3 LINDAB AB, S-269 82 Båstad, Sverige 1999-09-06 SE 99 1597 2000-03-03
<b>Klasse 25</b>	<b>Building units and construction elements</b>
(21)MA 2000 00244 (71)ANSØGER(E): (30)PRIORITET: (22)ANSØGNINGSDATO:	(54)Et loftelement Norsk Hydro ASA, N-0240 Oslo, Norge 1999-09-01 NO 19990583 2000-03-01

**Klasse 26****Lighting apparatus**

(21)MA 2000 00218

(71)ANSØGER(E):

(30)PRIORITET:

(22)ANSØGNINGSDATO:

(54)1) En forrude 2) venstre forskærm 3) højre forskærm 4) forkofanger 5) kølerhjelme;6) venstre baglygte 7) højre baglygte 8) venstre forlygte 9) højre forlygte, alle dele til en bil

Skoda Auto a.s., Václava Klimenta 869, 293 60 Mlada Boleslav, Tjekkiet

1999-08-27 CZ PVZ 1999-31899 (Løbenr. 1-5);1999-08-27 CZ PVZ 1999-31900 (Løbenr. 6-9)

2000-02-25

(21)MA 2000 00250

(71)ANSØGER(E):

(22)ANSØGNINGSDATO:

(54)En lampe

Form-Light ApS, Knud Bro Alle 5A, 3660 Stenløse, Danmark

1999-03-25

**Registrerede mønstre**

(11) Ansøgningsnummer	(44) Bekendtgjort i Reg. Tid. nr.	(11) Registreringsnummer	(15) Registreringsdato	(18) Registreringen er gyldig til
MA 1999 00001		MR 2000 00294	20000308	20040105
MA 1999 00467		MR 2000 00295	20000308	20040427
MA 1999 00508		MR 2000 00296	20000308	20040105
MA 1999 00604		MR 2000 00297	20000308	20040528
MA 1999 00702		MR 2000 00298	20000308	20040616
MA 1999 00703		MR 2000 00299	20000308	20040616
MA 1999 00704		MR 2000 00300	20000308	20040616
MA 1999 00868		MR 2000 00301	20000308	20040720
MA 1999 00869		MR 2000 00302	20000308	20040720
MA 1999 00878		MR 2000 00303	20000308	20040723
MA 1999 00897		MR 2000 00304	20000308	20040730
MA 1999 00898		MR 2000 00305	20000308	20040730
MA 1999 00908		MR 2000 00306	20000308	20040803
MA 1999 00913		MR 2000 00307	20000308	20040804
MA 1999 00914		MR 2000 00308	20000308	20040804
MA 1999 00935		MR 2000 00309	20000308	20040809
MA 1999 00937		MR 2000 00310	20000308	20040809
MA 1999 00938		MR 2000 00311	20000308	20040809
MA 1999 00943		MR 2000 00312	20000308	20040811
MA 1999 00944		MR 2000 00313	20000308	20040811
MA 1999 00981		MR 2000 00314	20000308	20040820
MA 1999 00986		MR 2000 00315	20000308	20040823
MA 1999 00990		MR 2000 00316	20000308	20040824
MA 1999 01015		MR 2000 00317	20000308	20040826
MA 1999 01043		MR 2000 00318	20000308	20040903
MA 1999 01057		MR 2000 00319	20000308	20040908
MA 1999 01058		MR 2000 00320	20000308	20040909
MA 1999 01147		MR 2000 00321	20000308	20041001
MA 1999 01161		MR 2000 00322	20000308	20041005
MA 1999 01172		MR 2000 00323	20000308	20041005
MA 1999 01197		MR 2000 00324	20000308	20041013
MA 1999 01248		MR 2000 00325	20000308	20041022
MA 1999 01257		MR 2000 00326	20000308	20041027
MA 1999 01259		MR 2000 00327	20000308	20041027
MA 1999 01277		MR 2000 00328	20000308	20040723
MA 1999 01303		MR 2000 00329	20000308	20041103

## Henlagte, afslåede eller tilbagetagne mønsteransøgninger

Henlagte, afslåede eller tilbagetagne mønsteransøgninger, som er offentligt tilgængelige

(21) Ansøgningsnummer	(44) Bekendtgjort i Tidende nr.	(43) Offentliggjort i tidende
(21) MA 1999 00167	(44)	(43)
(21) MA 1999 00317	(44)	(43)
(21) MA 1999 00318	(44)	(43)
(21) MA 1999 00500	(44)	(43)
(21) MA 1999 00541	(44)	(43) 14, 1999
(21) MA 1999 00543	(44)	(43)
(21) MA 1999 00551	(44)	(43)
(21) MA 1999 00951	(44)	(43)
(21) MA 1999 01034	(44)	(43)

## Fornyelse af mønsterregistreringer

Fornyelse af registreringer foretaget i medfør af lov om mønstre nr. 218 af 27. maj 1970

(11) Registreringsnummer	(18) Gyldig til
MR 1991 00688	09042005
MR 1991 00471	20032005
MR 1996 00038	20040906
MR 1995 00924	20040914
MR 1991 00587	19032003
MR 1996 00044	20040920
MR 1996 00045	20040920
MR 1995 00918	20040827
MR 1995 00958	20040921
MR 1995 00959	20040921
MR 1995 01304	20040917
MR 1991 00584	

## Udslettelser af registreringer

Udslettelser af registreringer foretaget i medfør af lov om mønstre nr. 218 af 27. maj 1970

(11)MR 1990 01832  
(11)MR 1990 01412  
(11)MR 1992 00247  
(11)MR 1990 01499  
(11)MR 1990 01500  
(11)MR 1990 01713  
(11)MR 1994 00803  
(11)MR 1995 00327  
(11)MR 1995 00456  
(11)MR 1995 00302  
(11)MR 1995 00223

---

## Rettelser

Til Mønstertidende nr. 10, side 316-322, MA 1999 01421, MA 1999 01422 og MA 1999 01423.

Vareangivelserne rettes således til:

**MA 1999 01421:**

Klasse 14 03 + 21 01: 1) En frontplade til et telefonhåndsæt 2) bagplade til et telefonhåndsæt  
3) bagplade med en lommeklips til et telefonhåndsæt 4) tastatur til et telefonhåndsæt

**MA 1999 01422:**

Klasse 14 03: 1) Et telefonhåndsæt 2) frontplade dertil  
Klasse 21 01: 1) Et telefonhåndsæt til legetøj 2) frontplade dertil

**MA 1999 01423:**

Klasse 14 03: 1) Et telefonhåndsæt 2) frontplade dertil 3) tastatur dertil 4) linse dertil  
Klasse 21 01: 1) Et telefonhåndsæt til legetøj 2) frontplade dertil 3) tastatur dertil 4) linse dertil



**Patent- og  
Varemærkestyrelsen**

Erhvervsministeriet

Helgeshøj Allé 81  
2630 Taastrup

Tlf. 4350 8000

Fax 4350 8001

E-post [pvs@dkpto.dk](mailto:pvs@dkpto.dk)

[www.dkpto.dk](http://www.dkpto.dk)

Pr. 1. marts 2000

Patenter

Supplerende beskyttelsescertifikater

Brugsmodeller

Mønstre (design)

Chips (halvledertopografier)

Vare- og fællesmærker

Skorstensmærker og kontorflag

Kommunevåbener og -segl

Publikationer

Erhvervsservice

Kopiservice

Kurser og foredrag

Prisliste vedrørende internationale ansøgninger (PCT) og europæiske patentansøgninger (EPK) samt vedrørende ansøgninger om international varemærkeregistrering og EU-varemærkeregistrering kan fås ved henvendelse til Patent- og Varemærkestyrelsen.

**PRISLISTE**

## Patenter

kr.

<b>1. Ansøgningsgebyr</b>	
a. Grundgebyr .....	3000,00
b. Tillægsgebyr for hvert patentkrav ud over 10 .....	300,00
<b>2. Gebyrer for nyhedsundersøgelse af international type (PL §9)</b>	
I Når den svenske patentmyndighed er nyhedsundersøgende:	
a. Grundgebyr .....	7090,00
b. Tillægsgebyr for hvert krav ud over 10 .....	115,00
c. Ekspeditionsgebyr .....	500,00
II Når Den Europæiske Patentmyndighed er nyhedsundersøgende:	
a. Grundgebyr	
1. For en prioritetsgivende ansøgning .....	7090,00
2. I alle andre tilfælde .....	11120,00
b. Ekspeditionsgebyr .....	500,00
<b>3. Gebyr for senere indlevering af dansk oversættelse af international ansøgning</b> .....	1100,00
<b>4. Genoptagelsesgebyr</b> .....	700,00
<b>5. Patentmeddelelsesgebyr</b>	
a. Grundgebyr .....	2850,00
b. Tillægsgebyr for hver side ud over 35 sider .....	80,00
c. Tillægsgebyr for hvert patentkrav, for hvilket der ikke er betalt ansøgningsgebyr .....	300,00
<b>6. Gebyr for publicering af oversættelser af europæiske patentskrifter</b>	
a. Grundgebyr .....	2250,00
b. Tillægsgebyr for hver side ud over 35 sider .....	80,00
<b>7. Gebyr for publicering af ændrede danske patentskrifter</b>	
a. Grundgebyr .....	2850,00
b. Tillægsgebyr for hver side ud over 35 sider .....	80,00
<b>8. Gebyr for publicering af ændrede oversættelser af europæiske patentskrifter</b>	
a. Grundgebyr .....	2250,00
b. Tillægsgebyr for hver side ud over 35 sider .....	80,00
<b>9. Genoprettelsesgebyr</b> .....	3000,00
<b>10. Årsgebyrer</b>	
1. gebyrår .....	500,00
2. gebyrår .....	500,00
3. gebyrår .....	500,00
4. gebyrår .....	1100,00
5. gebyrår .....	1250,00
6. gebyrår .....	1400,00
7. gebyrår .....	1600,00
8. gebyrår .....	1800,00
9. gebyrår .....	2050,00
10. gebyrår .....	2300,00
11. gebyrår .....	2550,00
12. gebyrår .....	2800,00
13. gebyrår .....	3050,00
14. gebyrår .....	3300,00
15. gebyrår .....	3600,00
16. gebyrår .....	3900,00
17. gebyrår .....	4200,00
18. gebyrår .....	4500,00
19. gebyrår .....	4800,00
20. gebyrår .....	5100,00
Årsgebyrer, der betales senere end forfaldsdag, forhøjes med 20%. Gebyret skal være betalt inden 6 måneder efter forfaldsdagen.	
<b>11. Gebyr for fremsættelse af indsigelse</b> .....	2000,00
<b>12. Gebyr for administrativ omprøvning</b> .....	7000,00
<b>13. Klagegebyr</b> .....	8000,00

Ovennævnte priser skal ikke tillægges moms

## Supplerende beskyttelsescertifikater

kr.

<b>1. Ansøgningsgebyr</b> .....	3000,00
<b>2. Genoptagelsesgebyr</b> .....	600,00
<b>3. Genoprettelsesgebyr</b> .....	3000,00
<b>4. Årsgebyr pr. påbegyndt gebyrår</b> .....	5100,00
Årsgebyrer, der betales senere end forfaldsdag, forhøjes med 20%. Gebyret skal være betalt inden 6 måneder efter forfaldsdagen.	
<b>5. Gebyr for administrativ omprøvning</b> .....	1500,00
Der skal betales et gebyr på 7000 kr. for eventuel omprøvning af grundpatentet	
<b>6. Klagegebyr</b> .....	4000,00

Ovennævnte priser skal ikke tillægges moms

## Brugsmodeller

kr.

<b>1. Ansøgningsgebyr</b> .....	2000,00
<b>2. Gebyr for senere indlevering af dansk oversættelse af international ansøgning</b> .....	1100,00
<b>3. Genoptagelsesgebyr</b> .....	400,00
<b>4. Fornyelsesgebyrer</b>	
For 1. periode .....	2000,00
For 2. periode .....	3000,00
Fornyelsesgebyrer, der betales efter udløbet af den pågældende registreringsperiode, forhøjes med 20%.	
<b>5. Gebyr for prøvning før eller efter registrering</b> .....	4000,00
<b>6. Gebyr for behandling af anmodning om udsettelse</b> .....	2000,00
<b>7. Gebyr for bekendtgørelse af ændret registrering og publicering af ændret formulering</b> .....	1100,00
<b>8. Klagegebyr</b> .....	5000,00

Ovennævnte priser skal ikke tillægges moms

## Chips (halvledertopografier)

kr.

<b>1. Ansøgningsgebyr</b> .....	1500,00
<b>2. Gebyr for behandling af anmodning af overførelse af ansøgning om registrering</b> .....	1000,00
<b>3. Klagegebyr</b> .....	4000,00

Ovennævnte priser skal ikke tillægges moms

## Mønstre (design)

1. Ansøgningsgebyr	kr. 1300,00
<b>Tillægsgebyrer:</b>	
a. Ved samregistrering for hvert mønster ud over det første	800,00
b. For bekendtgørelse af hver afbildning ud over den første	400,00
2. Genoptagelsesgebyr	200,00
3. Fornylsesgebyr	2200,00
<b>Tillægsgebyr ved fornyelse:</b>	
Ved samregistrering for hvert mønster ud over det første	1100,00
Fornylsesgebyrer inkl. tillægsgebyr, der betales efter udløbet af den pågældende registreringsperiode, forhøjes med 20%.	
4. Klagegebyr	4000,00

Ovennævnte priser skal ikke tillægges moms

## Vare- og fællesmærker

1. Ansøgningsgebyr	kr. 2350,00
a. Grundgebyr	2350,00
b. Tillægsgebyr for hver klasse ud over 3	600,00
Der er i alt 42 klasser	
2. Gebyr for videreførelse af Madrid-Protokol-registrering som dansk vare- eller fællesmærke-ansøgning	1500,00
3. Fornylsesgebyr	2800,00
a. Grundgebyr	2800,00
b. Tillægsgebyr for hver klasse ud over 3	600,00
Fornylsesgebyrer inkl. tillægsgebyr, der betales efter udløbet af den pågældende registreringsperiode, forhøjes med 20%.	
4. Gebyr for anmodning om deling af en ansøgning eller en registrering for hver udskilt ansøgning eller registrering	2000,00
5. Gebyr for fremsættelse af indsigelse	2500,00
6. Gebyr for administrativ ophævelse	2500,00
7. Klagegebyr	4000,00
8. Gebyr for underretning til indehaver af varemærkeret tilhørende	1400,00
Årligt gebyr	1400,00

Ovennævnte priser skal ikke tillægges moms

## Skorstensmærker og kontorflag

1. Ansøgningsgebyr	kr. 2000,00
--------------------	-------------

Ovennævnte pris skal ikke tillægges moms

## Kommunevåbener og -segl

1. Ansøgningsgebyr	kr. 2000,00
--------------------	-------------

Ovennævnte pris skal ikke tillægges moms

## Publikationer

1. Årsabonnement	kr. 1000,00
a. Dansk Patenttidende	1000,00
b. Patentskrifter	
– på papir	8000,00
– på CD-ROM (ESPACE-DK)	5000,00
c. Dansk Patentregister	400,00
d. Sammendrag af almindeligt tilgængelige danske patentansøgninger	
– Alle sektioner	8000,00
– sektion A	1600,00
– sektion B	1600,00
– sektion C07 + C12	1600,00
– sektion C, resten	900,00
– sektion D	500,00
– sektion E	900,00
– sektion F	900,00
– sektion G	900,00
– sektion H	900,00
e. Oversættelser af EP-skrifter	8000,00
f. Dansk Brugsmødelidende	600,00
g. Brugsmødelidskrifter	8000,00
h. Dansk Varemærketidende	1000,00
i. Dansk Varemærkerregister	200,00
j. Varemærke-særtidende med §13-afslag	100,00
k. Varemærkeindsigelsestidende	200,00
l. Nye danske varemærkeansøgninger, ugeliste	450,00
m. Dansk Mønster Tidende	600,00
n. Dansk Mønsterregister	200,00
o. Patenthåndbog, ved tegning af abonnement	500,00
– løbblade hertil, pr. side	10,00
p. Brugsmodelhåndbog, ved tegning af abonnement	500,00
– løbblade hertil, pr. side	10,00
q. Ankenævnskendelser	
– alle kendelser	4200,00
– kendelser/patent- og brugsmodelområdet	2000,00
– kendelser/vare- og fællesmærkeområdet	2000,00
– kendelser/mønster- og chipsområdet	400,00

Abonnementer tillægges porto

2. Løssalg	
a. Dansk Patenttidende	40,00
b. Dansk Patentregister	400,00
c. Sammendrag af alm. tilgængelige patentansøgninger	30,00
d. Dansk Varemærketidende	40,00
e. Dansk Varemærkerregister	200,00
f. Varemærke-særtidende med §13-afslag	100,00
g. Varemærkeindsigelsestidende	200,00
h. Varemærkeindsigelsestidende, udk. 1995	300,00
i. Dansk Mønster Tidende	40,00
j. Dansk Mønsterregister	200,00
k. Dansk Brugsmødelidende	40,00
l. Sammendrag af alm. tilgængelige brugsmodelansøgninger	30,00
m. Fremlæggelses- og patentskrifter på CD-ROM (ESPACE-DK)	
– 1993-1999, pr. årgang	5000,00
– 1990-1992, pr. årgang	2000,00

Ovennævnte priser skal ikke tillægges moms

Fremlæggelses-, patent- og brugsmødelidskrifter samt oversættelser af EP-skrifter leveres til gældende kopipris

3. Love og bekendtgørelser	vedr. industriel ejendomsret	12,00-33,00
4. Andre publikationer		
a. Varemærkeklassifikation		
– alfabetisk liste		500,00
– klassedelt liste		400,00
b. Mønsterklassifikation		35,00
– ændringer og tilføjelser hertil		15,00
5. "Fra væsen til virksomhed", Danske patenter gennem 100 år (fås på dansk og engelsk), inkl. moms		195,00

Ovennævnte priser tillægges moms, hvis andet ikke er angivet

## Erhvervsservice

	kr.
<b>1. Timepris*</b> .....	850,00
<b>2. Løbende overvågninger</b>	
a. Overvågning af ansøgninger	
Overvågning af dansk patent-, brugsmode-, mønster- eller varemærkeansøgning sammensættes af:	
Pris pr. år .....	1500,00
Pris pr. meddelelse .....	375,00
b. Øvrige overvågninger beregnes efter timepris	
Hertil skal lægges evt. online-udgifter	
<b>3. Navneundersøgelser*</b>	
a. International undersøgelse af patentrettigheder i	
1-2 navne inkl. op til 40 referencer .....	2500,00
Yderligere referencer, pr. reference .....	16,00
Yderligere navne, pr. navn .....	750,00
b. Undersøgelse af patent- og brugsmodelettigheder med gyldighed for Danmark i 1-2 navne .....	1800,00
Yderligere navne, pr. navn .....	375,00
c. Øvrige navneundersøgelser beregnes efter timepris	
Hertil skal lægges evt. online-udgifter	
<b>4. Patentfamilieundersøgelser og statusundersøgelser*</b>	
a. Patentfamilieundersøgelse .....	1000,00
b. Patentfamilieundersøgelse, inkl. status .....	2000,00
c. Statusundersøgelse af udenlandske rettigheder	
Første nummer .....	750,00
Pr. følgende nummer .....	375,00
d. Statusundersøgelse af danske rettigheder, pr. nummer .....	375,00
e. Øvrige undersøgelser beregnes efter timepris	
Hertil skal lægges evt. online-udgifter	
<b>5. Kollisionsundersøgelser af varemærker, inkl. 3 klasser*</b> .....	2400,00
Yderligere klasser, pr. 10 klasser .....	500,00
<b>6. Skanning af varemærker*</b>	
a. Første klasse .....	500,00
b. Yderligere klasser, pr. klasse .....	200,00
c. Skanning af alle 42 klasser .....	3000,00
<b>7. LOGO-skanning*</b> , inkl. op til 25 referencer .....	2100,00
Yderligere referencer, pr. 25 referencer .....	500,00
<b>8. Varemærkedatabase*</b>	
a. Første klasse .....	3000,00
b. Yderligere klasser - op til 4, pr. klasse .....	1500,00
<b>9. Skanning af varemærker ansøgt eller registreret i udlandet*</b>	
a. Første klasse for 1-2 lande .....	1000,00
b. Følgende lande, pr. land .....	500,00
c. Følgende klasser, pr. klasse .....	200,00
<b>10. Pris for levering pr. telefax</b> .....	75,00

\* Hastelevering kan aftales mod pristillæg.

Ovennævnte priser tillægges moms

## Kopiservice

	kr.
<b>1. Fotokopier af patent- og brugsmodepublikationer</b>	
a. Ekspedition .....	30,00
b. Kopipris, pr. side .....	3,25
Dog minimum 30 kr. pr. publikation (svarende til 9 sider)	
<b>2. Fotokopier, taget på læsesalen</b>	
ved kontant betaling, pr. side, inkl. moms .....	3,00
<b>3. Udenlandske patentpublikationer, der ikke findes i egne samlinger</b>	
I ved hjemtagning fra udlandet:	
a. Pris for hjemtagning .....	100,00
b. Pris pr. publikation .....	100,00
Hjemtagning af sagsakter fra USA og patentpublikationer og sagsakter fra Sydafrika: Pris efter aftale.	
II ved levering af tilsvarende publikation fra egne samlinger:	
a. Identifikation .....	100,00
b. Kopipris (3,25 kr. pr. side)	
<b>4. Engelsksprogede sammendrag, der ikke findes i egne samlinger, pr. sammendrag</b> .....	50,00
<b>5. Tidsskriftsartikler o.l., der ikke findes i egne samlinger</b>	
a. Pris for hjemtagning .....	100,00
b. Pris pr. artikel .....	100,00
<b>6. Aktindsigt i europæiske patenter og patentansøgninger</b>	
a. Ekspedition (inkl. EPO-gebyr) .....	315,00
b. Kopier	
- ved tilsendelse, pr. side .....	3,25
- ved afhentning, pr. side .....	2,50
- ved afhentning og kontant betaling, pr. side inkl. moms .....	3,00
<b>7. Databaseudskrift vedr. en varemærkerettighed</b> .....	50,00
Ovennævnte priser tillægges moms, hvis andet ikke er angivet	
<b>8. Bekræftet kopi af en patent-, brugsmode-, mønster- eller varemærkeansøgning</b> .....	300,00
Hertil skal lægges kopiprisen	
<b>9. Bekræftet udskrift af patent-, certifikat-, brugsmode-, topografi-, mønster- eller varemærkesagsregistret</b> .....	300,00
<b>10. Bekræftet udskrift af registret over kommunevåbener og -segl eller registret over skorstensmærker og kontorflag</b> ..	200,00
<b>11. Udskrift af patent-, certifikat-, brugsmode-, topografi-, mønster- eller varemærkesagsregistret, registret over kommunevåbener og -segl eller registret over skorstensmærker og kontorflag</b> .....	50,00
Ovennævnte priser skal ikke tillægges moms	
<b>12. Priser for levering</b>	
a. Levering pr. telefax .....	75,00
b. Ekspreslevering pr. telefax .....	275,00
c. Ekspreslevering pr. post .....	200,00
Hertil lægges porto	
Ovennævnte priser tillægges moms	

## Kurser og foredrag

	kr.
<b>1. Kurser</b>	
Priser på åbne og virksomhedsinterne kurser fås ved direkte henvendelse til KursusCentret	
<b>2. Foredrag*</b>	
Første time .....	2000,00
Følgende timer, pr. time .....	1500,00

\* Særpriser afhængig af deltagerantal og forberedelsestid

Ovennævnte priser tillægges moms

# INID-koder

## Internationally agreed Numbers for the Identification of Data (INID)

- (11) Serial number of the registration
- (15) Date of the registration
- (17) Expected duration of the registration/  
renewal
- (18) Expected expiration date of the registration/  
renewal
- (21) Serial number of the application
- (22) Date of filing of the application
- (23) Exhibition priority data
- (24) Date from which the industrial design  
right has effect
- (29) Indication of the form in which the  
industrial design is filed
- (30) Data relating to priority under the Paris  
Convention
- (43) Date of publication of the industrial  
design before examination
- (44) Date of publication of the industrial  
design after examination
- (45) Date of publication of the registered  
industrial design
- (46) Date of expiration of deferment
- (51) Class and subclass of the Locarno  
Classification
- (54) Designation of article(s) or product(s)  
covered by the industrial design or title  
of the industrial design
- (55) Reproduction of the industrial design  
(e.g., drawing, photograph) and explanations  
relating to the reproduction
- (57) Description of characteristic features of  
the industrial design including indication  
of colors
- (58) Date of recording of any kind of  
amendment in the Register
- (62) Serial number(s) and, if available, filing  
date(s) of application(s), registration(s)  
or document(s) related by division
- (66) Serial number(s) of application(s)  
concerning design(s) which is(are)  
variant(s) of the present one
- (71) Name(s) and address(es) of the  
applicant
- (72) Name(s) of the creator(s)
- (73) Name(s) and address(es) of the  
owner(s)
- (74) Name(s) and address(es) of the  
representative(s)

## Domestic Codes for the Identification of Data

- (DL) Data concerning license
- (DP) Data concerning pawning

## Internationalt vedtagne Numre til Identifikation af Data (INID)

- Registreringsnummer
- Registreringsdato
- Forventet registreringsperiode/fornyelses-  
periode
- Forventet udløbsdato for registrering/forny-  
else
- Ansøgningsnummer
- Ansøgningsdato
- Udstillingsprioritetsoplysninger
- Indleveringsdato
  
- Model indleveret
  
- Konventionsprioritetsoplysninger
  
- Dato for offentlig tilgængelighed
  
- Bekendtgørelsesdato for ansøgningen
  
- Bekendtgørelsesdato for registreringen
  
- Udsættelsesdato
  
- Klasser
- Vareangivelse
  
- Mønstreet
  
- Beskrivelse herunder farver
  
- Dato for tilførsel/udslettelse
  
- Nummer på hovedansøgning eller udskilt  
ansøgning
  
- Beslægtede ansøgninger
  
- Ansøgners navn og -adresse
  
- Frembringers navn og -adresse
- Indehavernavn og -adresse
  
- Fuldmægtignavn og -adresse

## Interne koder til identifikation af data

- Licensoplysninger
- Pantoplysninger







