



Patent- og
Varemærkestyrelsen
Erhvervsministeriet

Dansk Mønster Tidende

Indholdsfortegnelse

Bekendtgørelse af mønsteransøgninger	303
Offentligt tilgængelige mønsteransøgninger	329
Registrerede mønstre	330
Henlagte, afslåede eller tilbagetagne mønsteransøgninger	331
Fornyelse af mønsterregistreringer	332
Rettelser	333
Prisliste	334

Abonnementsprisen for årgangen er 1000,- kr. Abonnement tegnes i Patent- og Varemærkestyrelsen, Helgeshøj Allé 81, 2630 Tåstrup, tlf. 43 50 85 40 eller 43 50 85 35, Gironr. 4 02 05 53, hvor enkelte numre sælges for en pris af 40 kr.

Ansvarlig for redaktion: Niels Ravn
Trykt hos Patent- og Varemærkestyrelsen

ISSN 0903-8825

Bekendtgørelse af Mønsteransøgninger

Indsigelser mod registreringen skal fremsættes skriftligt i 2 eksemplarer til registreringsmyndigheden inden 2 måneder fra bekendtgørelsesdagen, jfr. lov om mønstre nr 218 af 27. maj 1970, § 18, stk. 2.
Er det bekendtgjort, at model af mønstret er indleveret, ken dette ses i direktoratet.
Hvis afbildningen er udført i farver, er dette angivet.
Er mønstret forbilledet for et ornament, er dette angivet.

(21) MA 1999 00791

(54) En etiket

(51)-Cl.19 08

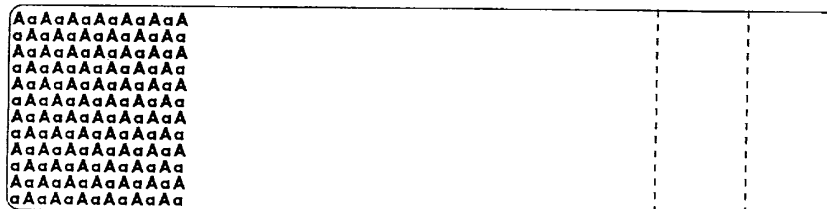

(71)ANSØGER(E):
(74)FULDMÆGTIG:
(72)FREMBRINGER(E):
(22)ANSØGNINGSDATO:

Etikett-Service, Dølasletta 3, N-3421 Lierskogen, Norge
H. Siebmans Gotapatent AB, Box 154, S-561 22 Huskvarna, , Sverige
Christian Aakermann, Vestsivegen 41, N-3400 Lier, Norge
1999-06-28

(21) MA 1999 01053

(54) En mønttelefon

(51)-Cl.14 03

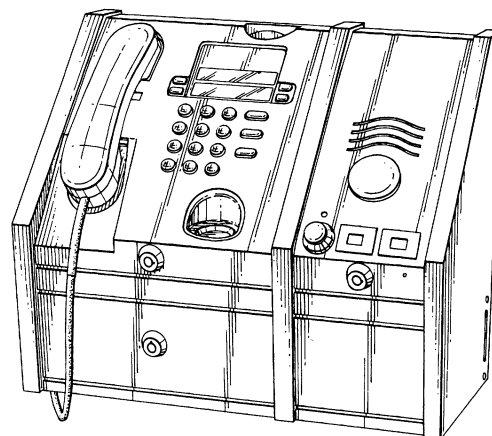
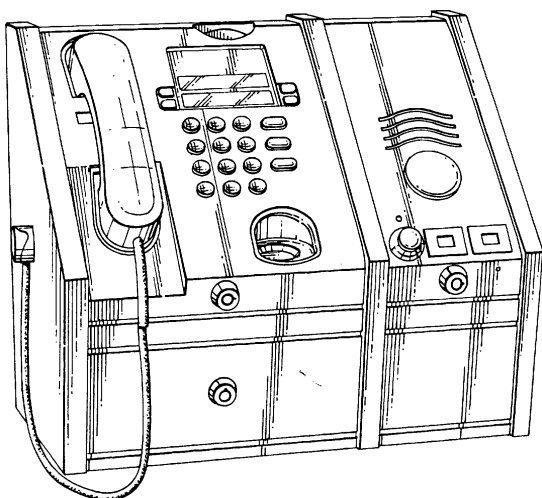

(71)ANSØGER(E):
(74)FULDMÆGTIG:
(72)FREMBRINGER(E):

BRITISH TELECOMMUNICATIONS, London, Storbritannien
Chas. Hude A/S, H.C. Andersens Boulevard 33, 1553 København V, Danmark
James Churchman, The Croft, Llysworney, Vale of Glamorgan, CG71 7NQ, Wales, Storbritannien ; Brian Docherty, Christopher House, Greenfield Terrace, Sketty, Swansea, SA2 9BS, Wales, Storbritannien ; Jeffrey Harris, 6 Robert Street, Llanharan, Rhondda Cynon Taff, CF72 9RG, Wales, Storbritannien ; Michael Evans, 30 Oaklands Park Drive, Rhiwderin, Newport, NP10 8RB, Storbritannien ; Paul Scott, 5 Dartington Drive, Pontprennau, Cardiff, CF23 8SA, Wales, Storbritannien
1999-03-08 GB 2081761
1999-09-07

(30)PRIORITET:
(22)ANSØGNINGSDATO:

(21) MA 1999 01056

(54) En bakke til dyrkning af planter

(51)-Cl.11 02

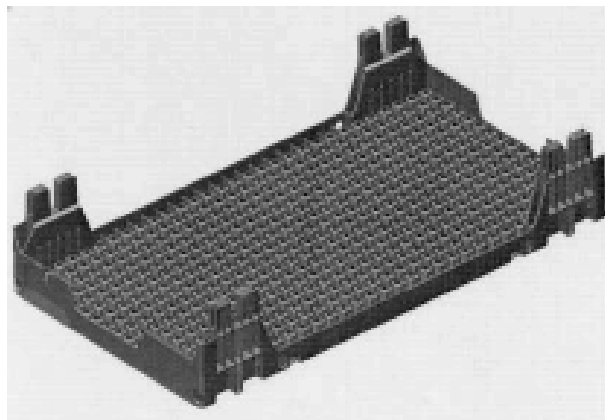
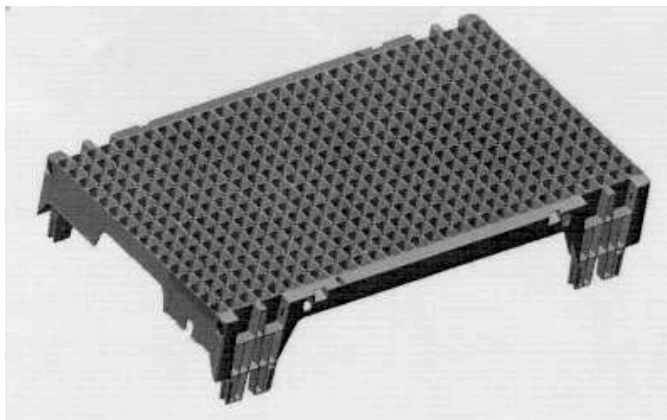

(71)ANSØGER(E):
 (74)FULDMÆGTIG:
 (72)FREMBRINGER(E):
 (22)ANSØGNINGSDATO:

Novartis Seeds B.V., Westeinde 62, 1601 BK Enkhuizen, Holland
 Sandel, Løje & Wallberg, Mølledamsvej 10, 3460 Birkerød, Danmark
 Burkhard Bienert, Bad Salzuflen, Tyskland
 1999-09-07

(21) MA 1999 01080

(54) Et skab

(51)-Cl.06 04



(71)ANSØGER(E):
 (74)FULDMÆGTIG:
 (72)FREMBRINGER(E):
 (30)PRIORITET:
 (22)ANSØGNINGSDATO:
 (66)BEMÆRKNINGER

Villeroy & Boch Aktiengesellschaft, Saaruferstrasse 14-18, 66693 Mettlach, Tyskland
 Chas. Hude A/S, H.C. Andersens Boulevard 33, 1553 København V, Danmark
 Reiner MOLL, Turmgasse 7, D-73525 Schwäbisch Gmünd, Tyskland
 1999-03-19 WO DM/047 194
 1999-09-16
 Ansøger har samme dag indleveret MA 1999 01081;MA 1999 01082

(21) MA 1999 01096

(54) En CD-reol

(51)-Cl.06 04

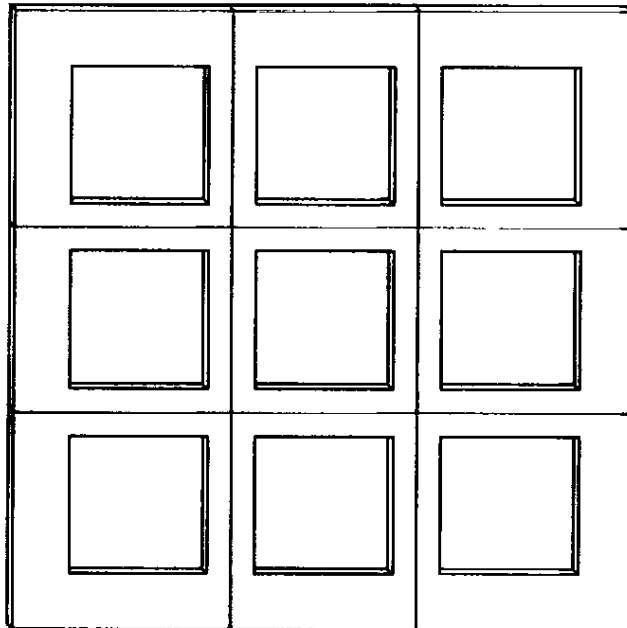

(71)ANSØGER(E):
 (72)FREMBRINGER(E):
 (22)ANSØGNINGSDATO:
 (66)BEMÆRKNINGER

Mads Steffen Kjellerup, Sønder Boulevard 66, 3 th., 1720 København V, Danmark
 Mads Steffen Kjellerup, Sønder Boulevard 66, 3 th., 1720 København V, Danmark
 1999-09-15
 Ansøger har samme dag indleveret MA 1999 01094;MA 1999 01095

(21) MA 1999 01109

(54) En byggespand med hældetud

(51)-Cl.09 09

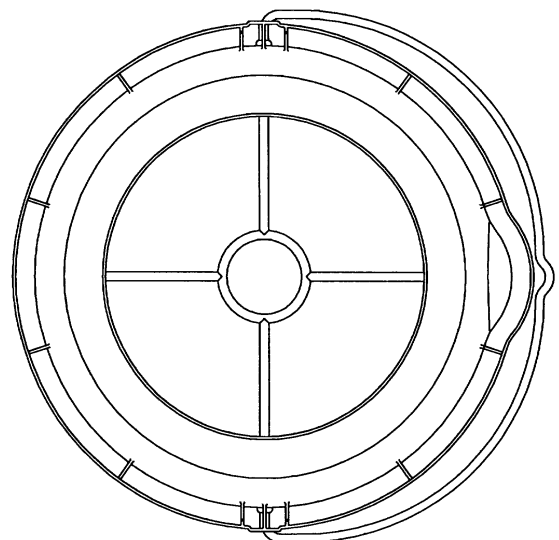
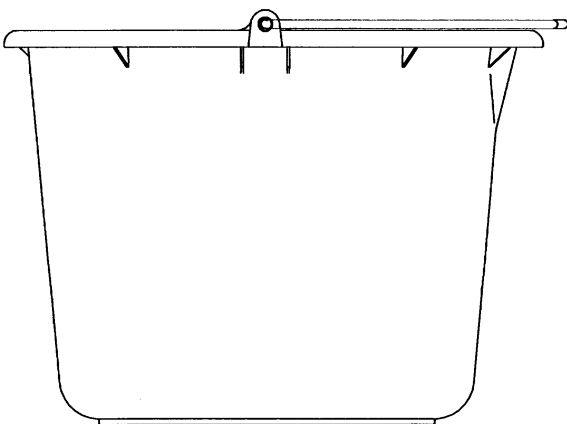

(71)ANSØGER(E):
 (74)FULDMÆGTIG:
 (72)FREMBRINGER(E):
 (30)PRIORITET:
 (22)ANSØGNINGSDATO:

Perstorp Plastic System Deutschland GmbH, 19057 Schwerin, , Tyskland
 Plougmann, Vingtoft & Partners A/S, Sankt Annæ Plads 11, 1250 København K, Danmark
 Friedhelm Neumann, Neuendorfer Strasse 15 A, D-19205 Pokrent, Tyskland ; Jürgen Rach, Turower Ring 15,
 D-19057 Schwerin, Tyskland
 1999-03-18 DE 499 02 881.3
 1999-09-17

(21) MA 1999 01191

(54) En maskine til vask eller tørring

(51)-Cl.15 05

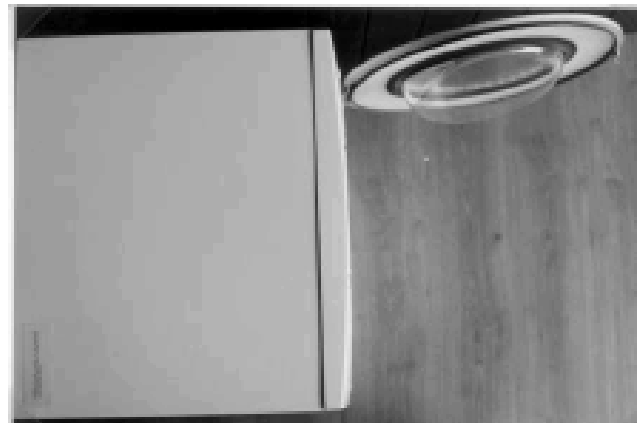
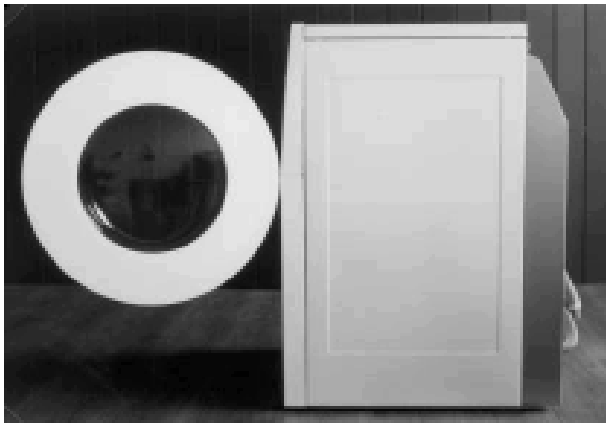

(71)ANSØGER(E):
(74)FULDMÆGTIG:
(72)FREMBRINGER(E):
(30)PRIORITET:
(22)ANSØGNINGSDATO:

Monotub Industries, pic, 42-46 High Street, Esher, Surrey, KT10 9QY, Storbritannien
Hofman-Bang & Boutard, Lehmann & Ree A/S, Hans Bekkevolds Allé 7, 2900 Hellerup, Danmark
Martin William Myerscough, Crosstrees, Broom Heath, Woodbridge, Suffolk, IP12 4DL, Storbritannien
1999-04-09 GB 2082562
1999-10-08

(21) MA 1999 01249

(54) En emballage

(51)-CI.09 03



(71)ANSØGER(E):
 (74)FULDMÆGTIG:
 (72)FREMBRINGER(E):
 (30)PRIORITET:
 (22)ANSØGNINGS DATO:

Master Foods A/S, Ringager 2 A, 2605 Brøndby, Danmark
 Chas. Hude A/S, H.C. Andersens Boulevard 33, 1553 København V, Danmark
 Mechteld Geertruida Maria Rutten, Brugstraat 5, 5211 VS, Den Bosch, Holland
 1999-04-26 GB 2082940
 1999-10-25

(21) MA 1999 01282

(54) En flaske

(51)-Cl.09 01

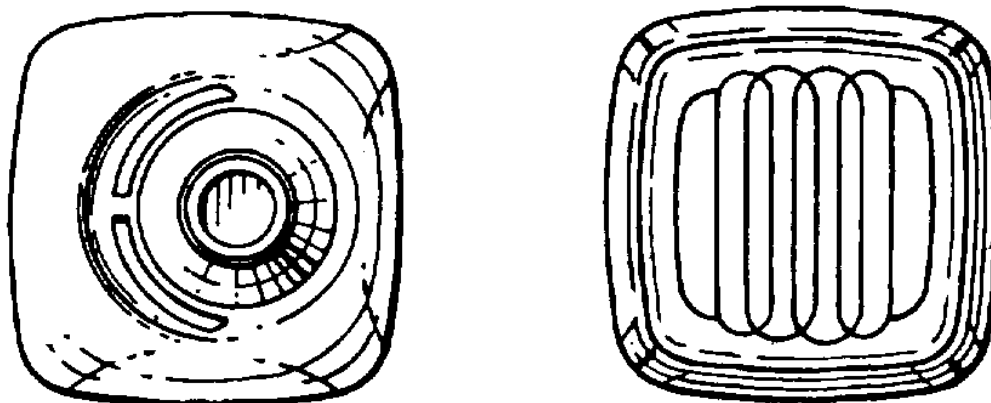
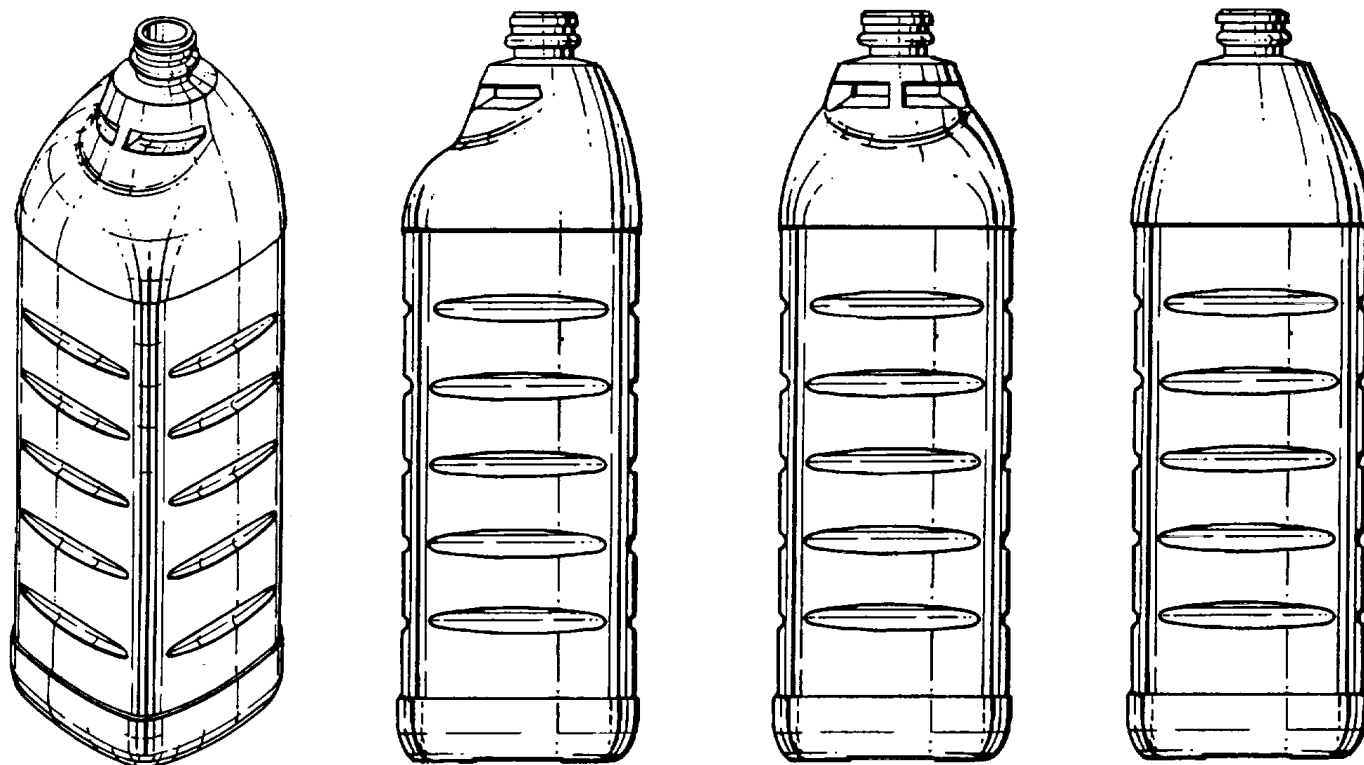

(71)ANSØGER(E):
(74)FULDMÆGTIG:
(72)FREMBRINGER(E):
(30)PRIORITET:
(22)ANSØGNINGS DATO:

THE PROCTER & GAMBLE COMPANY, One Procter & Gamble Plaza, Cincinnati, Ohio 45202, USA
Hofman-Bang & Boutard, Lehmann & Ree A/S, Hans Bekkevolds Allé 7, 2900 Hellerup, Danmark
John Russell Lawson, Largo Dell'Olgiata, 15 Isola 79F, I-00123 Rom, Italien ; Yvon Crozet, Via San
Melchiade Papa 6, I-00168 Rom, Italien
1999-05-05 GB 2083144
1999-11-01

(21) MA 1999 01330

(54) En tablet til vaskemiddel

(51)-Cl.28 99

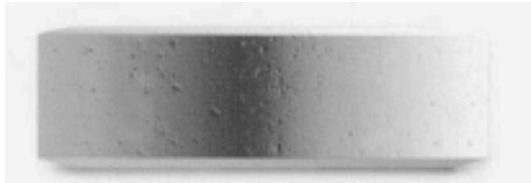
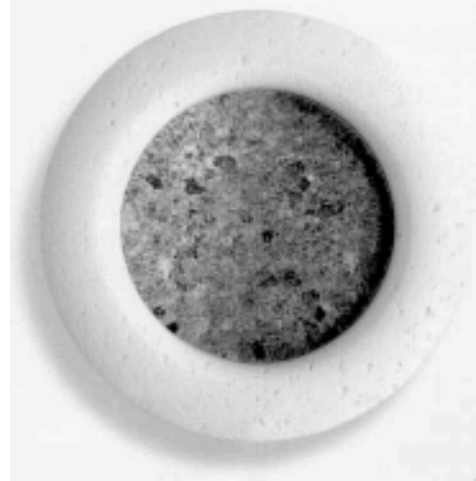
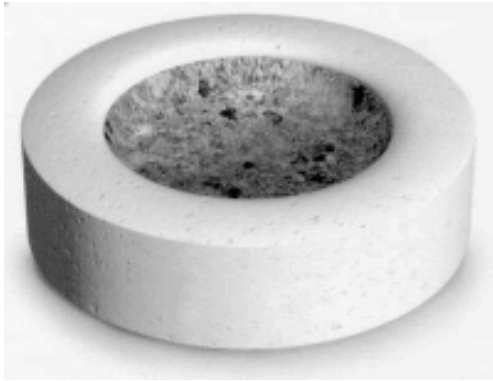

(71)ANSØGER(E):
 (74)FULDMÆGTIG:
 (72)FREMBRINGER(E):
 (30)PRIORITET:
 (22)ANSØGNINGSDATO:

THE PROCTER & GAMBLE COMPANY, One Procter & Gamble Plaza, Cincinnati, Ohio 45202, USA
 Hofman-Bang & Boutard, Lehmann & Ree A/S, Hans Bekkevolds Allé 7, 2900 Hellerup, Danmark
 Joanne Louise Whitaker, 27 Ashley Close, Killingworth, Newcastle upon Tyne NE 12 0GD, Storbritannien ;
 Harold Emmerson, 14 Elsdon Drive, Forest Hall, Newcastle upon Tyne NE 12 9RH, Storbritannien
 1999-05-17 GB 2083495
 1999-11-12

(21) MA 1999 01332

(54) En dispenser

(51)-Cl.09 07

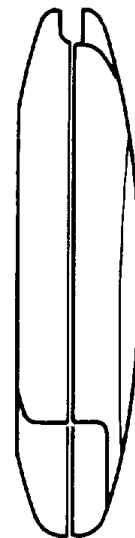
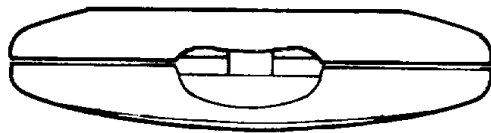

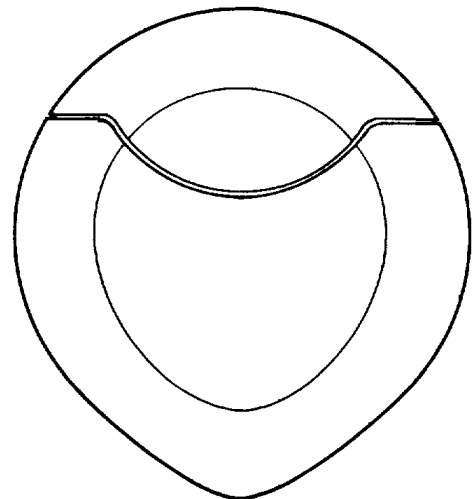
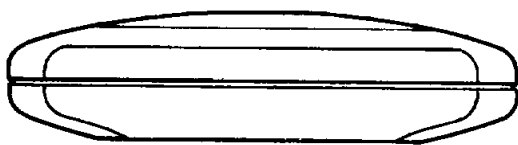
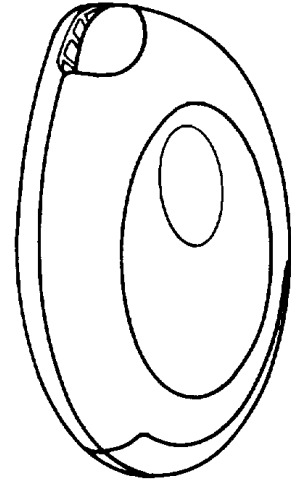
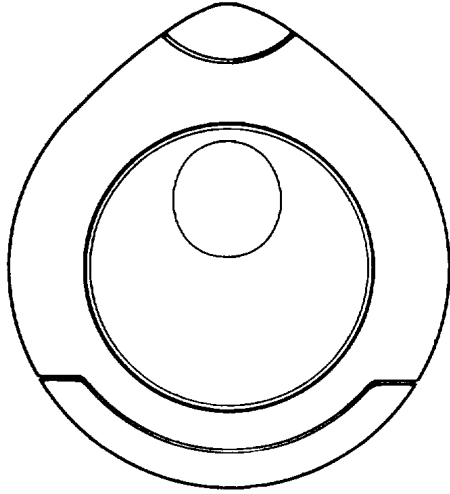

(71)ANSØGER(E):
(74)FULDMÆGTIG:
(72)FREMBRINGER(E):
(30)PRIORITET:
(22)ANSØGNINGS DATO:

Buttress B.V., Vleutensevaart 100, NL-3532 AD Utrecht, Holland
Hofman-Bang & Boutard, Lehmann & Ree A/S, Hans Bekkevolds Allé 7, 2900 Hellerup, Danmark
Jan Adolf Ernst Sperna Weiland, Bolwerksweg 12, NL-7419 AA Deventer, Holland
1999-06-22 WO DM/048266
1999-11-15

(21) MA 1999 01338

(54) Et apparat til fastholdelse af løse dele under bearbejdning (51)-Cl.08 08

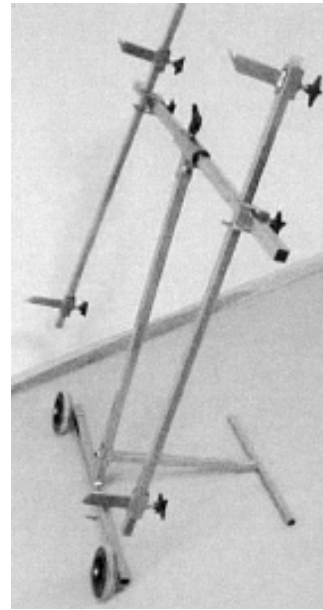
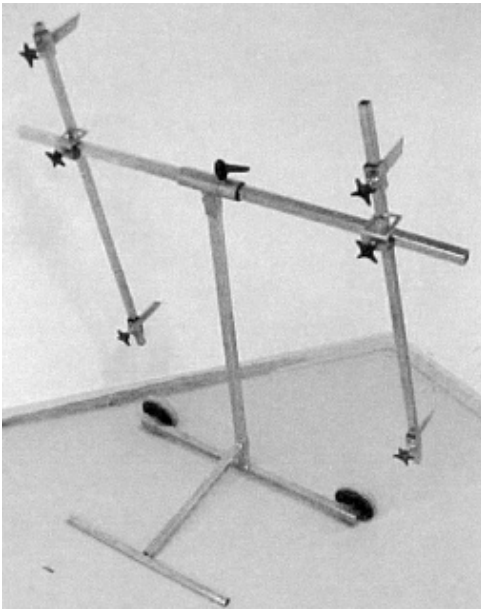

(71)ANSØGER(E):
 (74)FULDMÆGTIG:
 (72)FREMBRINGER(E):
 (22)ANSØGNINGS DATO:

F.K. Teknik/Design ApS, Banevænget 1 A, 5270 Odense N, Danmark
 Jan Kreiberg, Ravnebjerggyden 81, Ravnebjerg, 5491 Blommenslyst, Danmark
 Jan Kreiberg, Ravnebjerggyden 81, Ravnebjerg, 5491 Blommenslyst, Danmark
 1999-11-17

(21) MA 1999 01341

(54) Et aftørringspapir

(51)-Cl.05 06



(71)ANSØGER(E):
 (74)FULDMÆGTIG:
 (72)FREMBRINGER(E):
 (30)PRIORITET:
 (22)ANSØGNINGS DATO:

Wepa Papierfabrik P. Krengel GmbH & Co. KG, Rönkhauser Strasse 26, D-59757 Arnsberg, Tyskland
 Linds Patentbureau, Ellekrattet 20, 2950 Vedbæk, Danmark
 Silvia Kerwin, Kirchstrasse 51 a, D-59823 Arnsberg, Tyskland
 1999-06-24 DE 499 05 954.9
 1999-11-18

(21) MA 1999 01344

(54) En emballage til pletter og glasvarer.

(51)-Cl.09 03



(71)ANSØGER(E):
(72)FREMBRINGER(E):
(22)ANSØGNINGSDATO:
(29)BEMÆRKNINGER

Lars Frimand Bertelsen, Cikorievej 58, 5220 Odense SØ, Danmark
Lars Frimand Bertelsen, Cikorievej 58, 5220 Odense SØ, Danmark
1999-11-19
Model

(21) MA 1999 01377

(54) En kassette til film

(51)-Cl.09 03

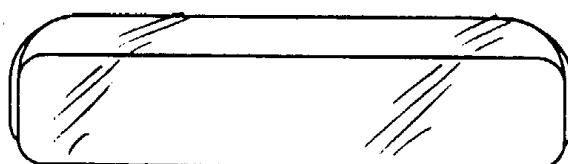
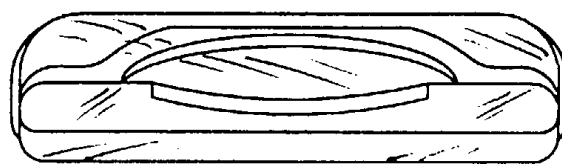
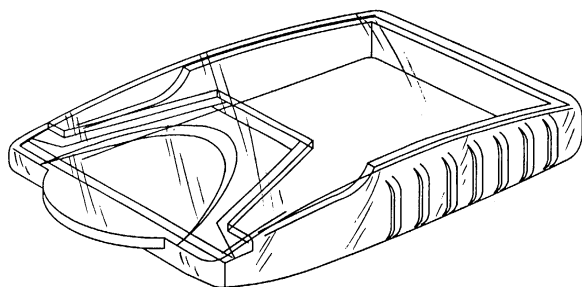

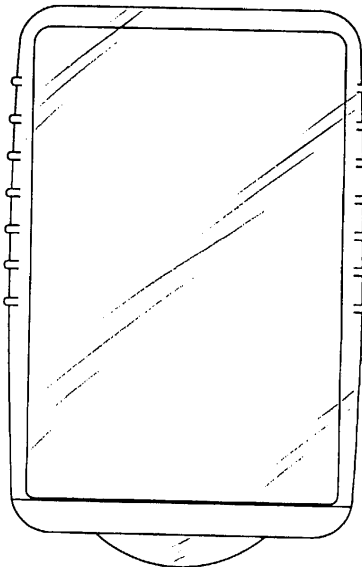
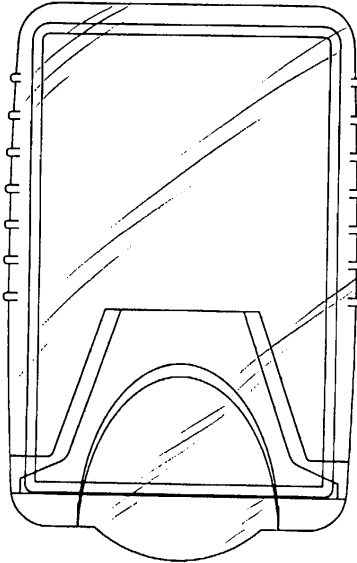
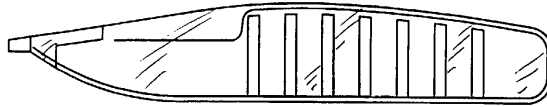

(71)ANSØGER(E):
(74)FULDMÆGTIG:
(72)FREMBRINGER(E):

Warner-Lambert Company, 201 Tabor Road, Morris Plains, New Jersey 07950, USA
Budde, Schou & Ostenfeld A/S, Vester Søgade 10, 1601 København V, Danmark
Linda Haner, 159 Washington Street, Morristown, New Jersey 07960, USA ; Michael S. Reiter, 1989
Copperfield Drive, Lancaster, Pennsylvania 17601, USA ; Marco Camnasio, 68 Delaware Lane, Branchburg,
New Jersey 08876, USA ; Thomas J. Zoltner, 4 King Hill Court, Denville, New Jersey 07834, USA
(30)PRIORITET: 1999-07-20 US 29/108.101
(22)ANSØGNINGS DATO: 1999-11-25

(21) MA 1999 01395

(54) En alarm- og kommunikationsenhed

(51)-Cl.10 05;14 03

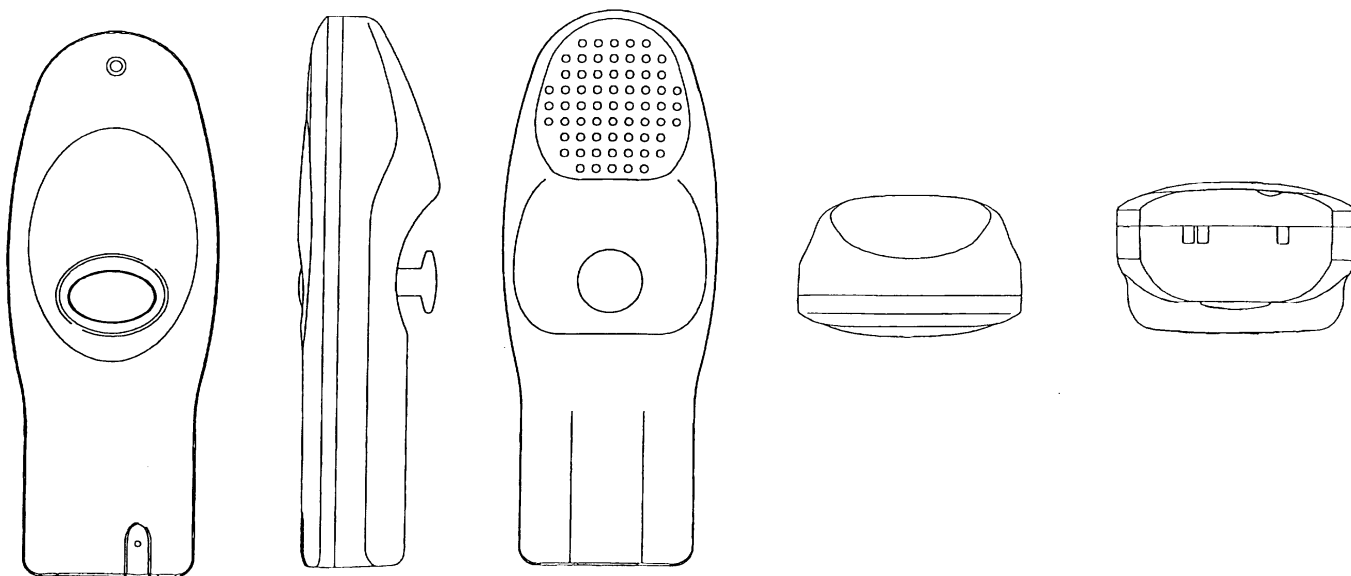

(71)ANSØGER(E):
 (74)FULDMÆGTIG:
 (72)FREMBRINGER(E):
 (30)PRIORITET:
 (22)ANSØGNINGSDATO:
 (66)BEMÆRKNINGER

Tunstall Group Limited, Whitley Lodge Whitley Bridge, Yorkshire DN14 OHR, Storbritannien
 Hofman-Bang & Boutard, Lehmann & Ree A/S, Hans Bekkevolds Allé 7, 2900 Hellerup, Danmark
 Barrie Keith Weaver, Weaver Associates, 70 Lillyville Road, London SW6 5DW, Storbritannien
 1999-06-04 GB 2083916
 1999-12-02
 Ansøger har samme dag indleveret MA 1999 01396

(21) MA 1999 01396

(54) En alarm- og kommunikationsenhed

(51)-Cl.10 05;14 03

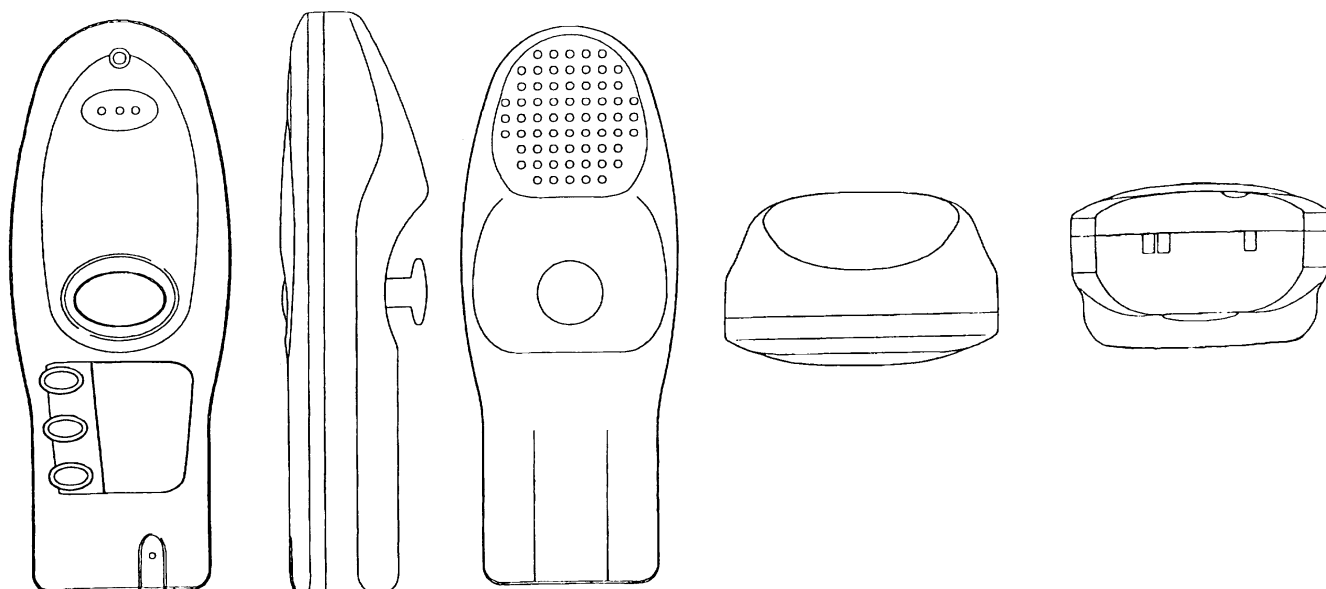

(71)ANSØGER(E):
 (74)FULDMÆGTIG:
 (72)FREMBRINGER(E):
 (30)PRIORITET:
 (22)ANSØGNINGSDATO:
 (66)BEMÆRKNINGER

Tunstall Group Limited, Whitley Lodge Whitley Bridge, Yorkshire DN14 OHR, Storbritannien
 Hofman-Bang & Boutard, Lehmann & Ree A/S, Hans Bekkevolds Allé 7, 2900 Hellerup, Danmark
 Barrie Keith Weaver, Weaver Associates, 70 Lillyville Road, London SW6 5DW, Storbritannien
 1999-06-04 GB 2083917
 1999-12-02
 Ansøger har samme dag indleveret MA 1999 01395

(21) MA 1999 01397

(54) En oplader

(51)-Cl.13 02

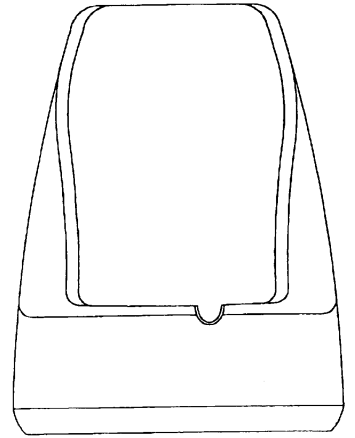
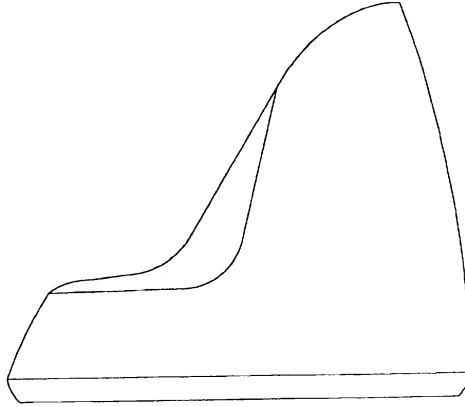
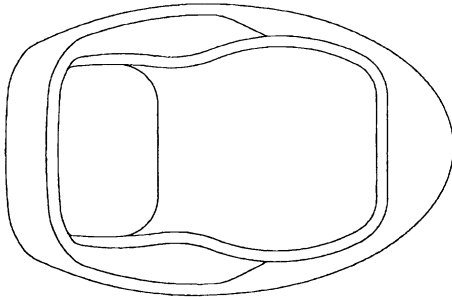

(71)ANSØGER(E):
 (74)FULDMÆGTIG:
 (72)FREMBRINGER(E):
 (30)PRIORITET:
 (22)ANSØGNINGSDATO:

Tunstall Group Limited, Whitley Lodge Whitley Bridge, Yorkshire DN14 OHR, Storbritannien
 Hofman-Bang & Boutard, Lehmann & Ree A/S, Hans Bekkevolds Allé 7, 2900 Hellerup, Danmark
 Barrie Keith Weaver, Weaver Associates, 70 Lillyville Road, London SW6 5DW, Storbritannien
 1999-06-04 GB 2083918
 1999-12-02

(21) MA 1999 01405

(54) En belysningsindretning

(51)-Cl.26 05

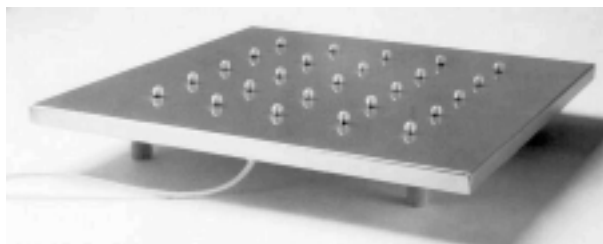
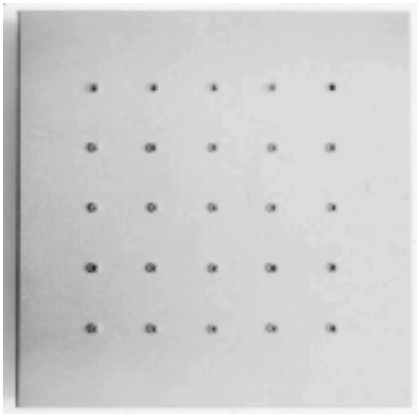

(71)ANSØGER(E):
 (74)FULDMÆGTIG:
 (72)FREMBRINGER(E):
 (30)PRIORITET:
 (22)ANSØGNINGSDATO:

Lundgren & Strandberg AB, Box 1193, S-131 27 Nacka Strand, Sverige
 Linds Patentbureau, Ellekrattet 20, 2950 Vedbæk, Danmark
 Marie Lundgren, Knut Pernos Väg 8, S-131 50 Saltsjö Duvnäs, Sverige ; Kina Strandberg, 9 Glebe Rd.
 Barnes, London SW13 0DR, Storbritannien
 1999-06-29 SE 99-1203
 1999-12-07

(21) MA 1999 01421

(54) 1) En frontplade til et telefonhåndsat til legetøj 2) bagplade til et telefonhåndsat
3) bagplade med en lommeklips til et telefonhåndsat
4) tastatur til et telefonhåndsat

(51)-Cl.14 03;21 01

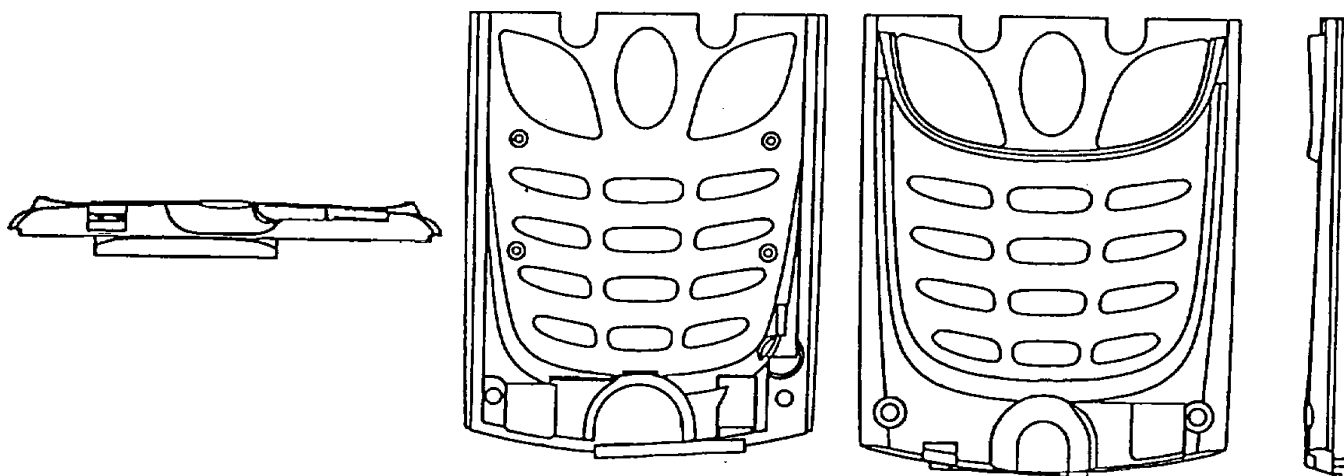
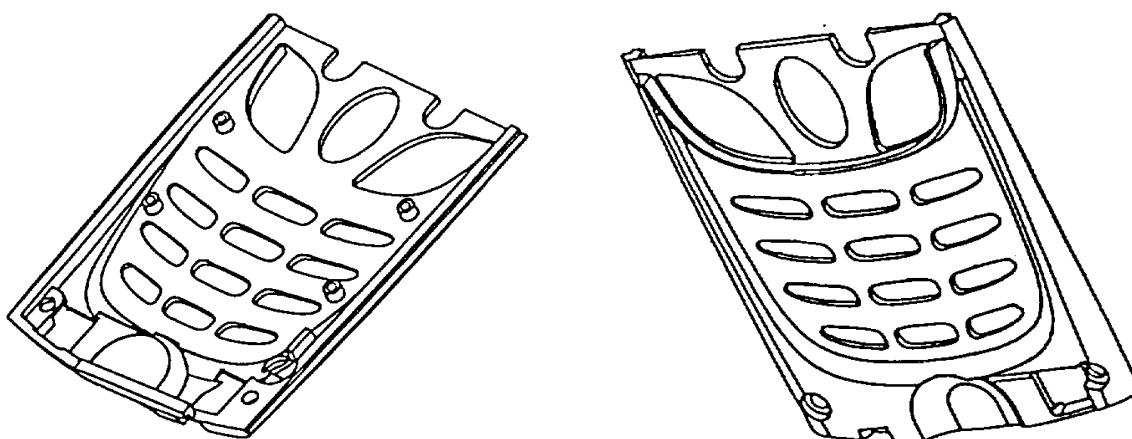

Løbenr. 1

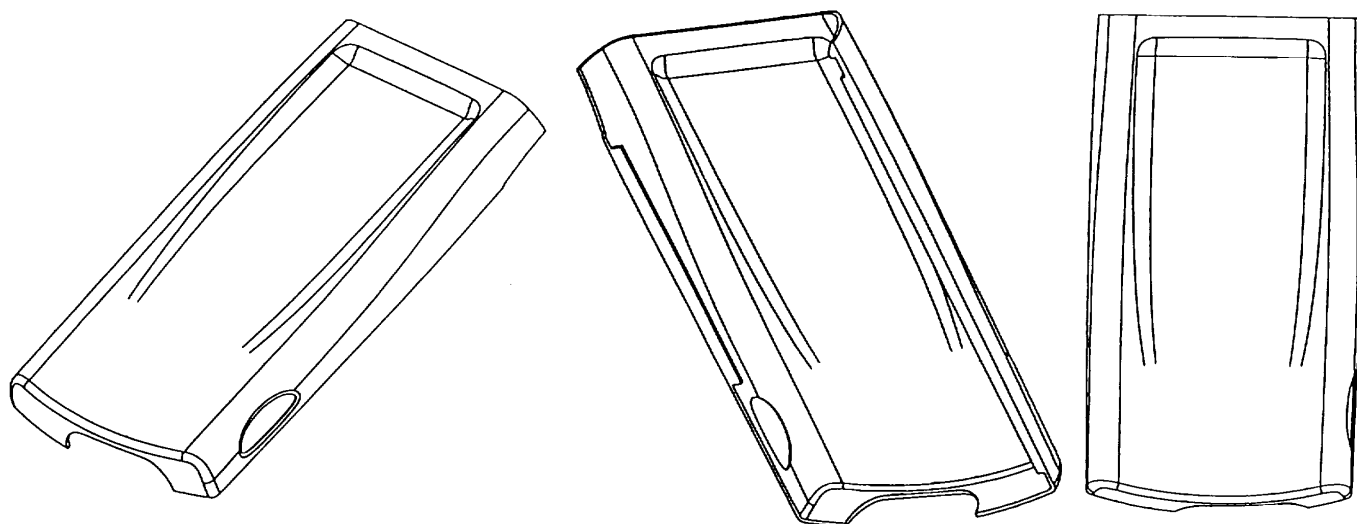

Løbenr. 2

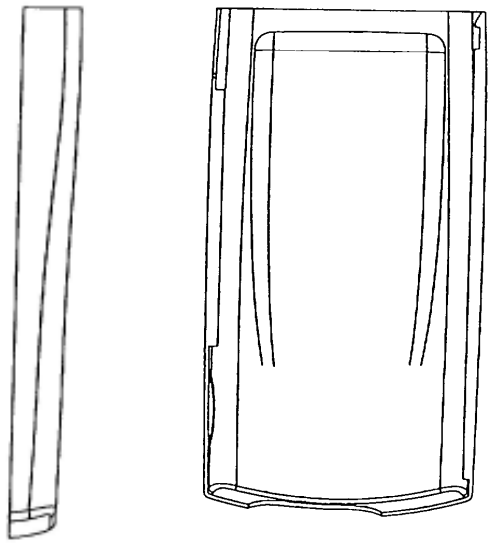

Løbenr. 2

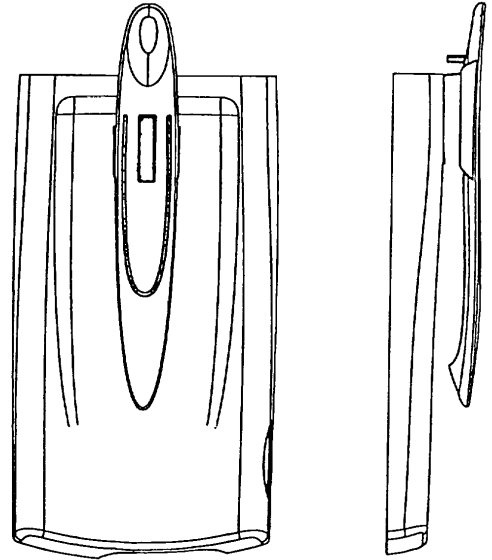

Løbenr. 3

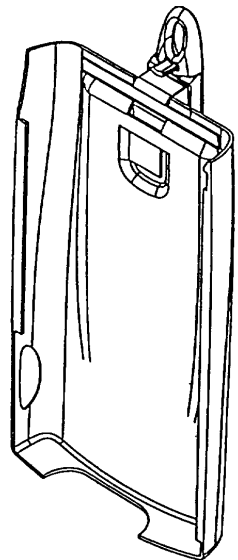
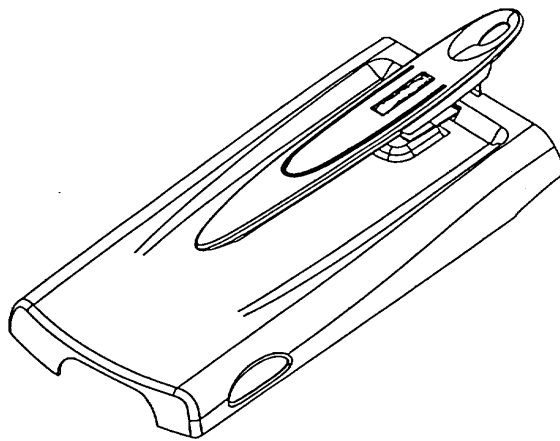
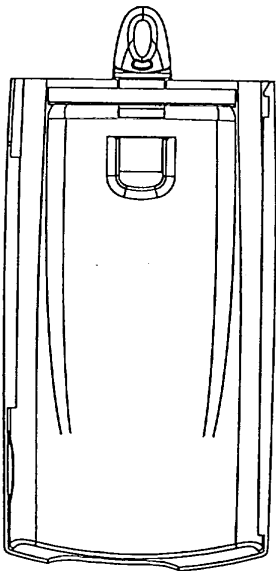

Løbenr. 3

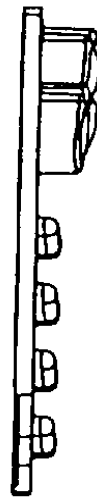
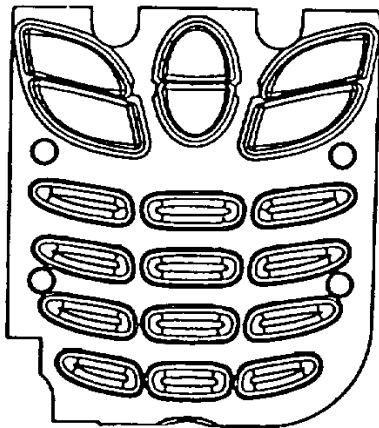
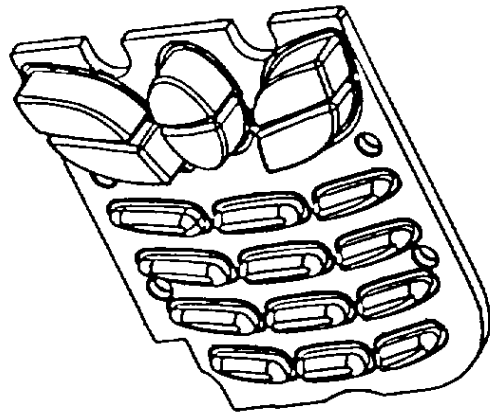
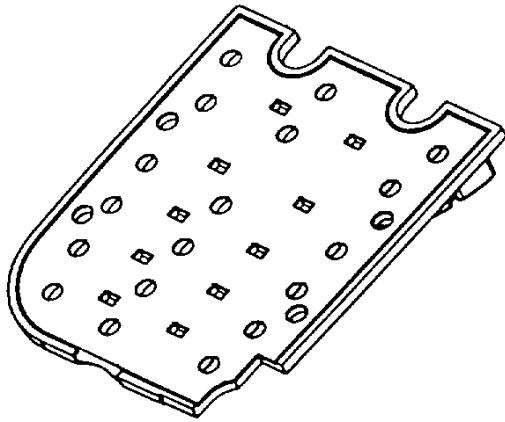

Løbenr. 4

(71)ANSØGER(E):
 (74)FULDMÆGTIG:
 (72)FREMBRINGER(E):

(30)PRIORITET:

(22)ANSØGNINGSDATO:
 (66)BEMÆRKNINGER

Nokia Mobile Phones Limited, Keilalahdentie 4, FIN-02150 Espoo, Finland
 Internationalt Patent-Bureau, Høje Taastrup Boulevard 23, 2630 Taastrup, Danmark
 Frye Dale, 2556 Mariner Cove, Port Hueneme, 93041 Californien, USA ; Tom Arbisi, 942 Grayrock, Newbury
 Park, 91320 Californien, USA ; Frank Nuovo, 10950 Verano Road, Los Angeles, California 90077, USA
 1999-06-14 US 29/106,344 (Løbenr. 1);1999-06-14 US 29/106,354 (Løbenr. 2);1999-06-14 US 29/106,301
 (Løbenr. 3);1999-06-14 US 29/106,300 (Løbenr. 4)
 1999-12-10
 Ansøger har samme dag indleveret MA 1999 01422;MA 1999 01423

(21) MA 1999 01422

(54) 1) Et telefonhåndsat til legetøj 2) frontplade dertil

(51)-Cl.14 03;21 01

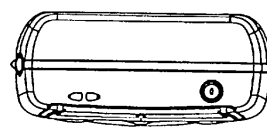
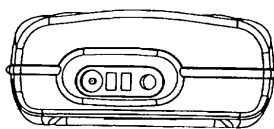
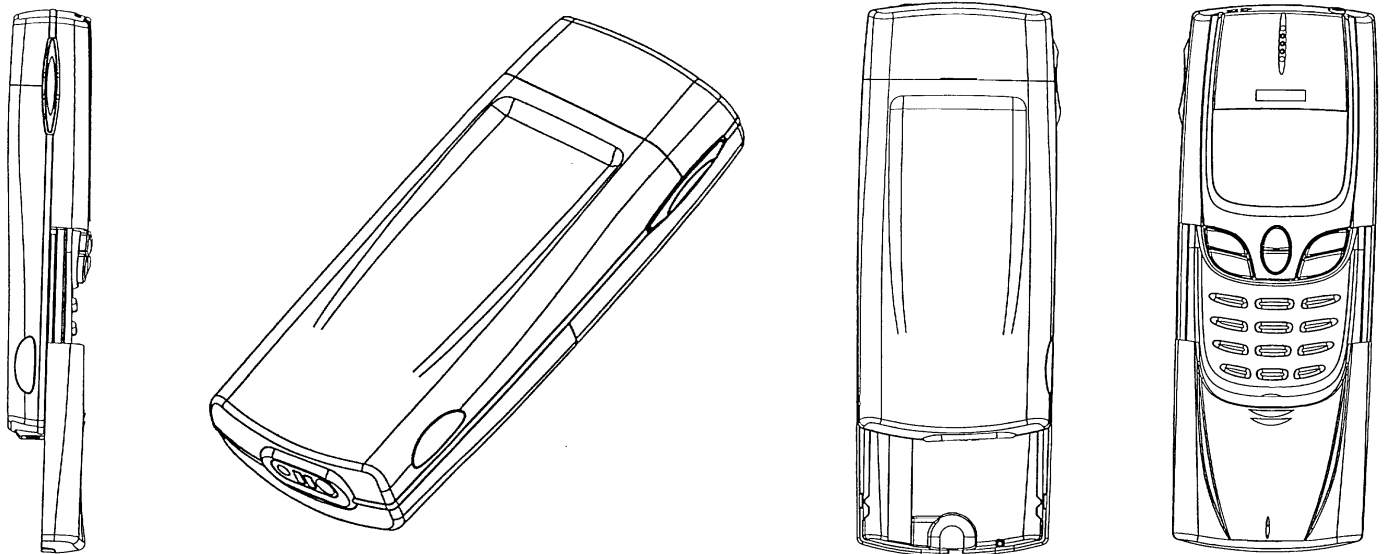
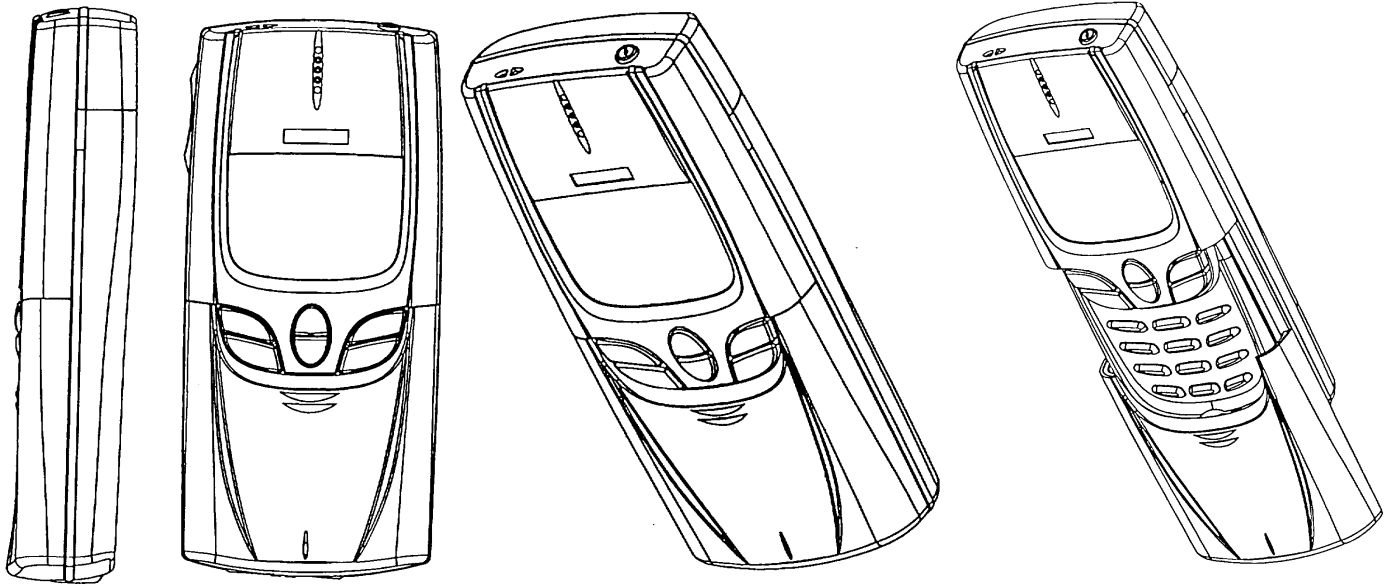

Løbenr. 1

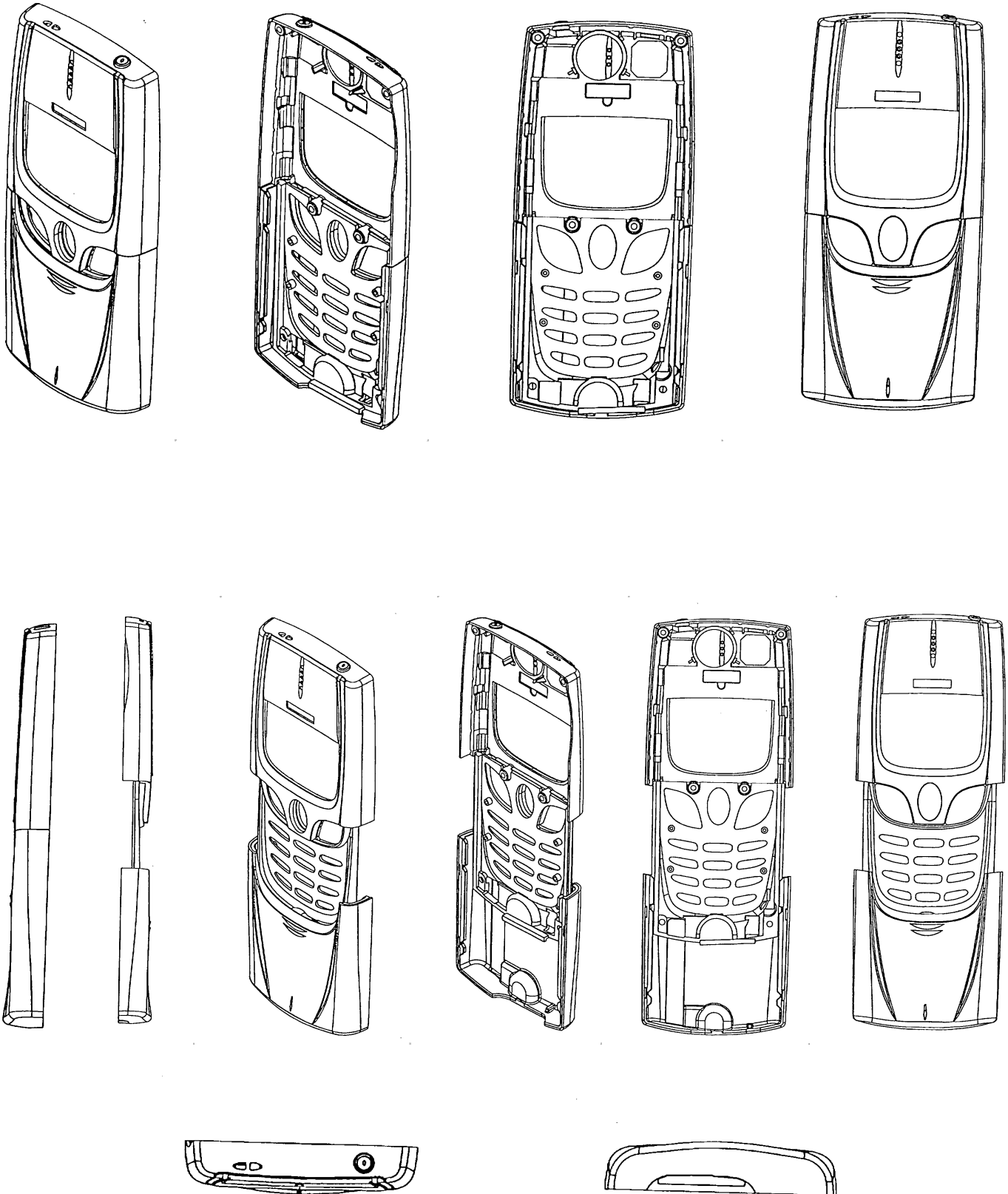

Løbenr. 2

(71)ANSØGER(E):
 (74)FULDMÆGTIG:
 (72)FREMBRINGER(E):
 (30)PRIORITET:
 (22)ANSØGNINGS DATO:
 (66)BEMÆRKNINGER

Nokia Mobile Phones Limited, Keilalahdentie 4, FIN-02150 Espoo, Finland
 Internationalt Patent-Bureau, Høje Taastrup Boulevard 23, 2630 Taastrup, Danmark
 Frye Dale, 2556 Mariner Cove, Port Hueneme, 93041 Californien, USA ; Tom Arbisi, 942 Grayrock, Newbury Park, 91320 Californien, USA ; Frank Nuovo, 10950 Verano Road, Los Angeles, California 90077, USA
 1999-06-14 US 29/106,361 (Løbenr. 1);1999-06-14 US 29/106,373 (Løbenr. 2)
 1999-12-10
 Ansøger har samme dag indleveret MA 1999 01421;MA 1999 01423

(21) MA 1999 01423

(54) 1) Et telefonhåndsat til legetøj 2) frontplade dertil
3) tastatur dertil 4) linse dertil

(51)-Cl.14 03;21 01

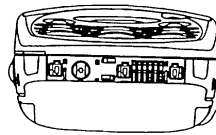
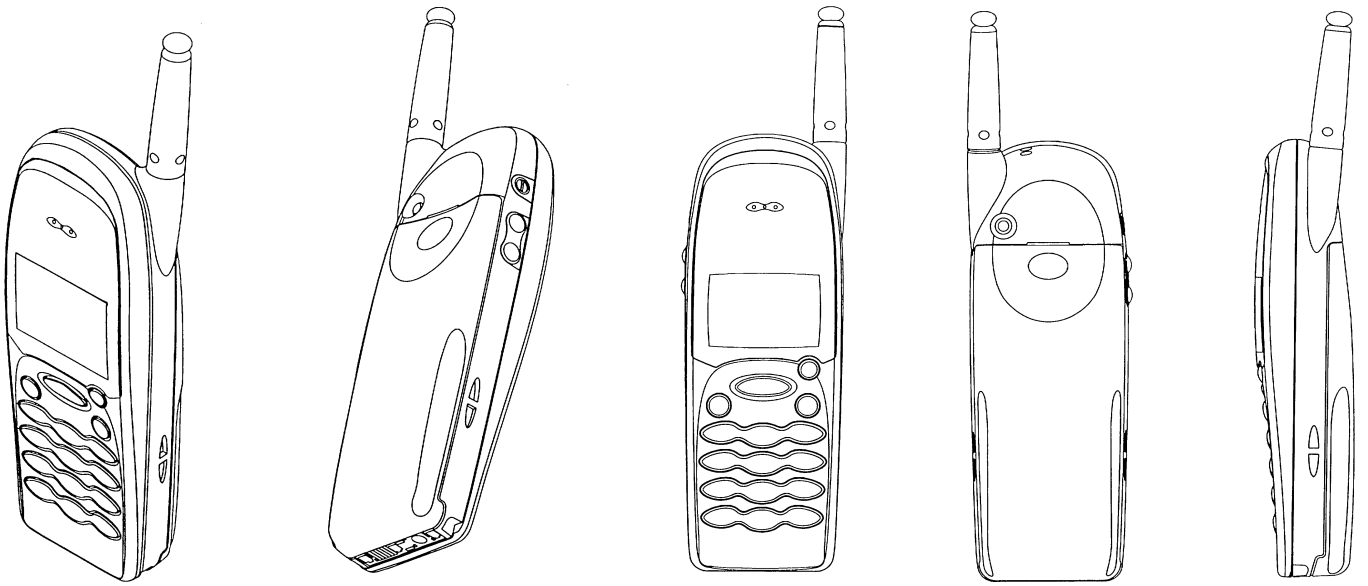

Løbenr. 1

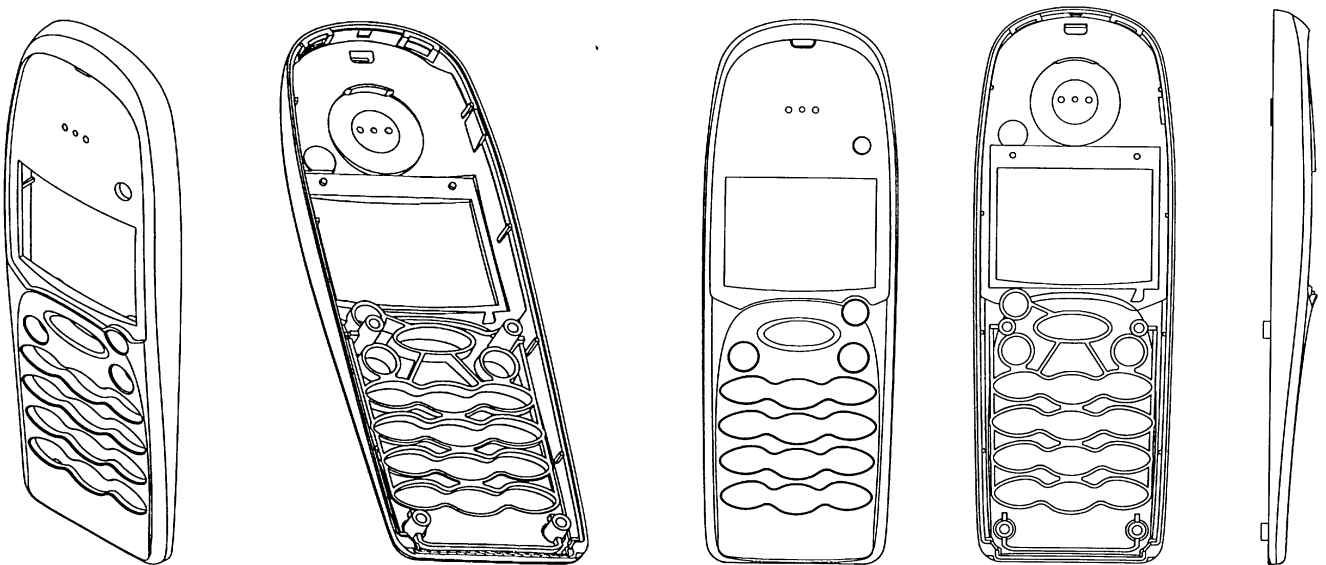

Løbenr. 2

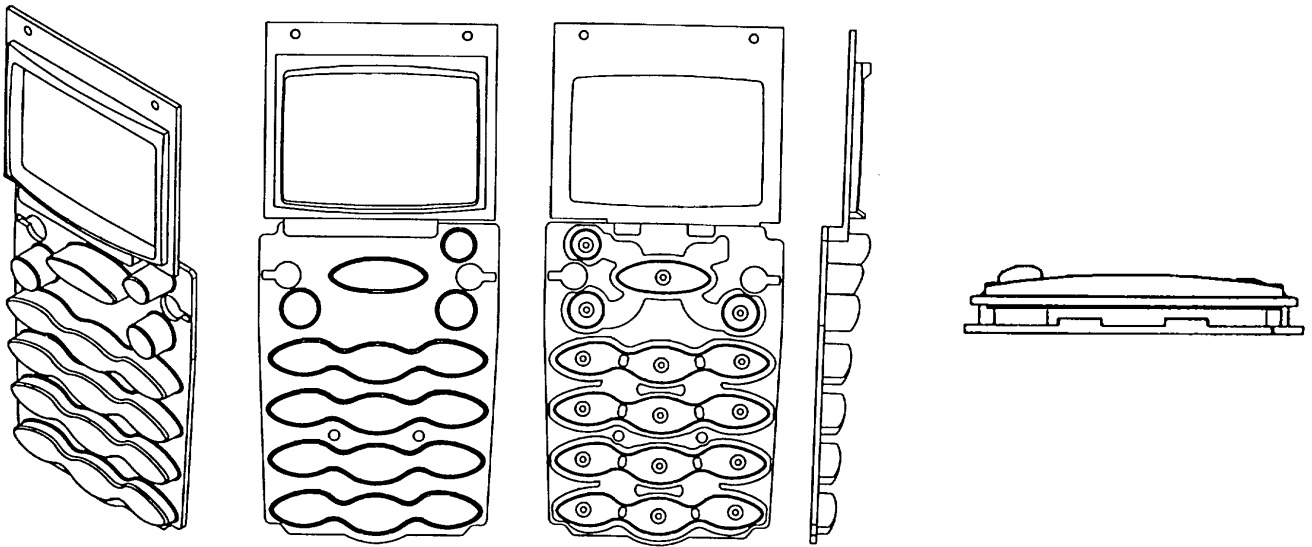

Løbenr. 3

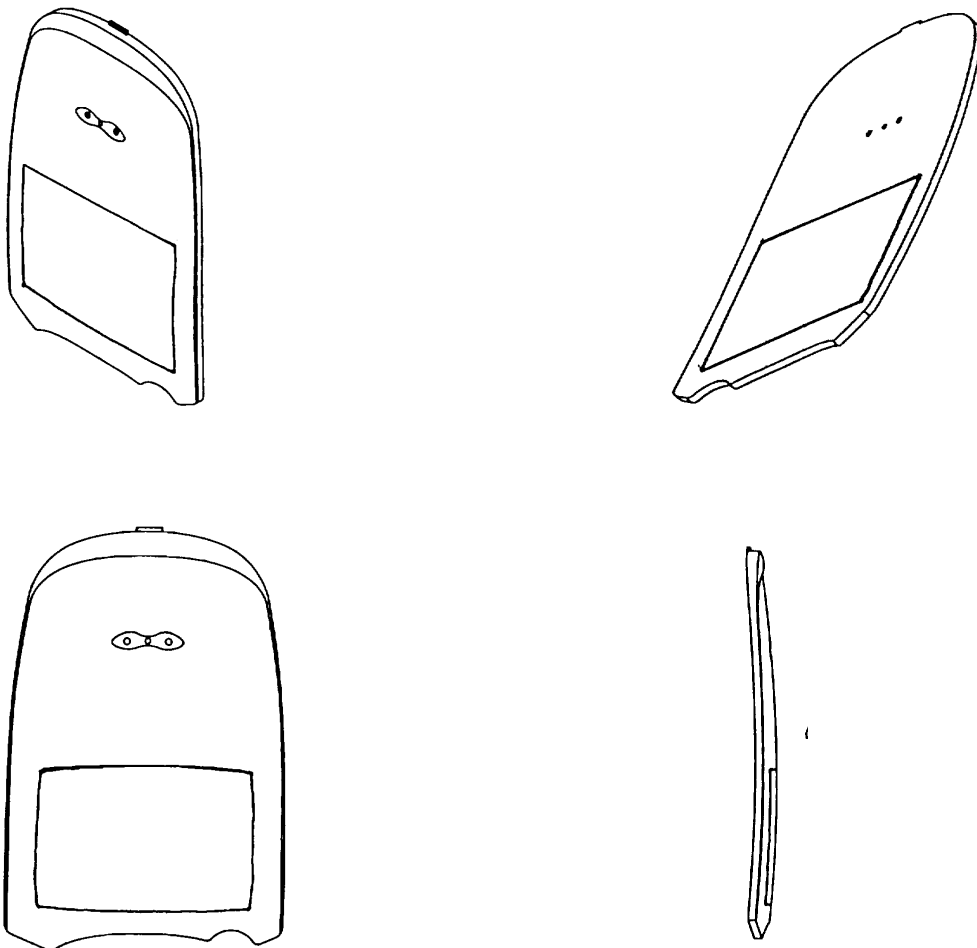

Løbenr. 4

(71)ANSØGER(E):
 (74)FULDMÆGTIG:
 (72)FREMBRINGER(E):
 (30)PRIORITET:
 (22)ANSØGNINGSDATO:
 (66)BEMÆRKNINGER

Nokia Mobile Phones Limited, Keilalahdentie 4, FIN-02150 Espoo, Finland
 Internationalt Patent-Bureau, Høje Taastrup Boulevard 23, 2630 Taastrup, Danmark
 Petteri Kolinen, Isokaari 13 B b 17, FIN-00200 Helsinki, Finland
 1999-06-14 FI M19990464
 1999-12-10
 Ansøger har samme dag indleveret MA 1999 01421;MA 1999 01422

(21) MA 1999 01485

(54) Et mikroskop

(51)-Cl.16 06

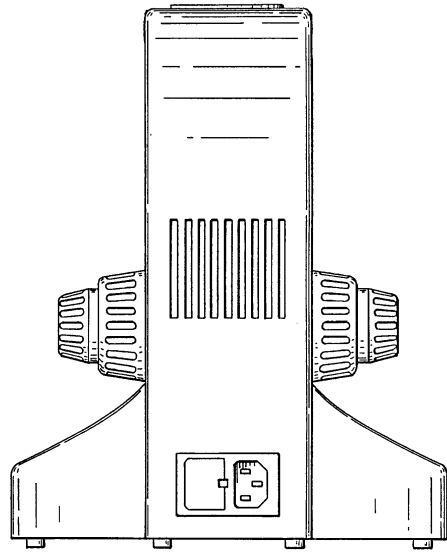
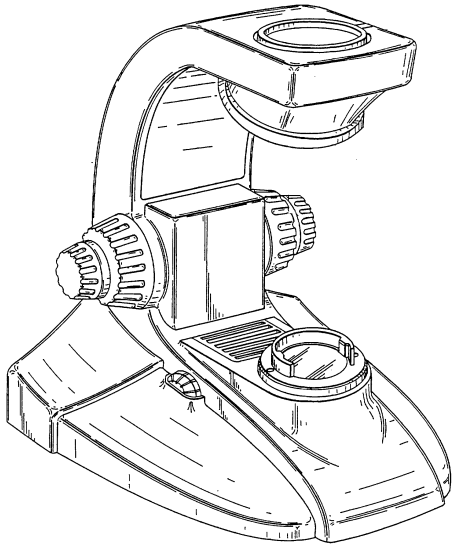

(71)ANSØGER(E):
(74)FULDMÆGTIG:
(72)FREMBRINGER(E):
(30)PRIORITET:
(22)ANSØGNINGS DATO:

Leica Microsystems Inc., 3362 Walden Avenue, Depew, NY 14043, USA
Giersing & Stelling Patentbureau A/S, Teglpøtten 3, 3460 Birkerød, Danmark
Werner Holbl, Rosentalgasse 12/6, 1140 Wien, Østrig ; Scott W. Parks, 5668 Kippen Drive, Elmhurst, N.Y. 14051, USA
1999-06-29 US 29/107.199
1999-12-22

(21) MA 1999 01499

(54) En karnap til en bygning

(51)-Cl.25 02

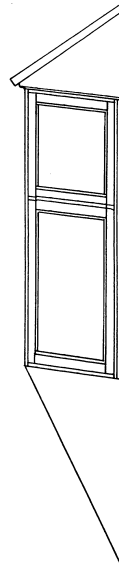
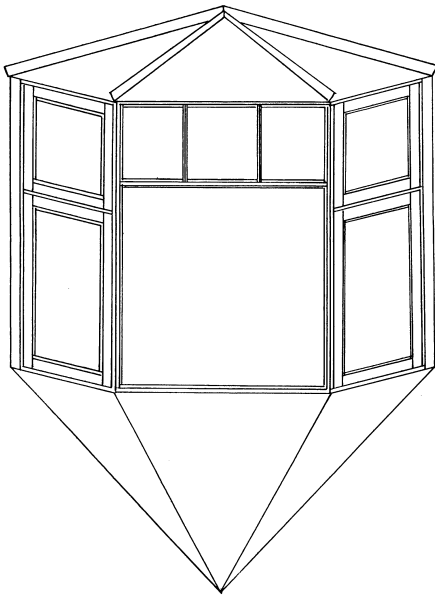

(71)ANSØGER(E):
(72)FREMBRINGER(E):
(22)ANSØGNINGS DATO:

Snedker Polle, v/Poul E. Hansen, Roskildevej 182, 3600 Frederikssund, Danmark
Poul E. Hansen, Roskildevej 182, 3600 Frederikssund, Danmark
1999-12-30

(21) MA 2000 00001

(54) 1) Et modulreolelement 2) modulreolelement, begge til en reol

(51)-Cl.06 04

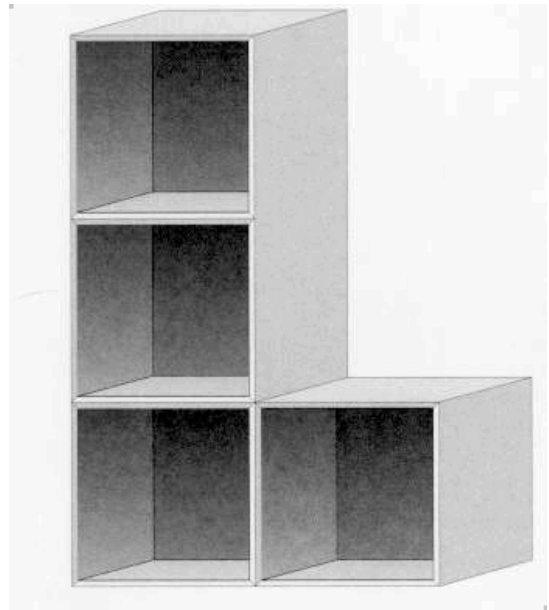
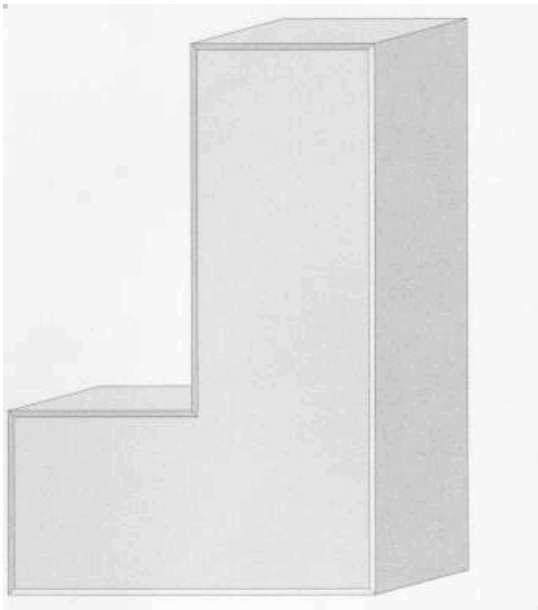

Løbenr. 1

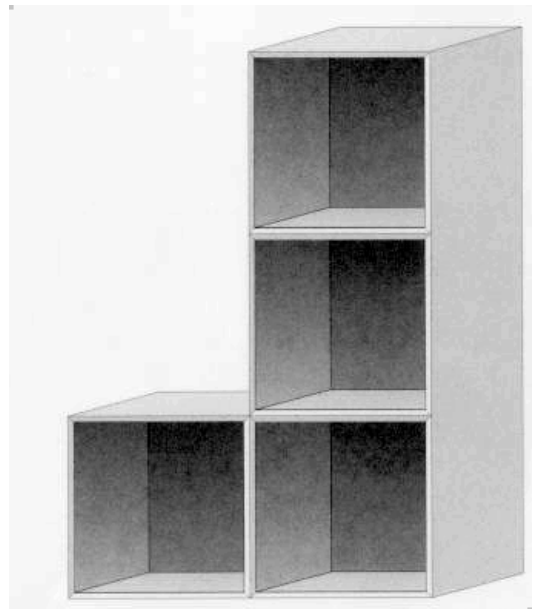
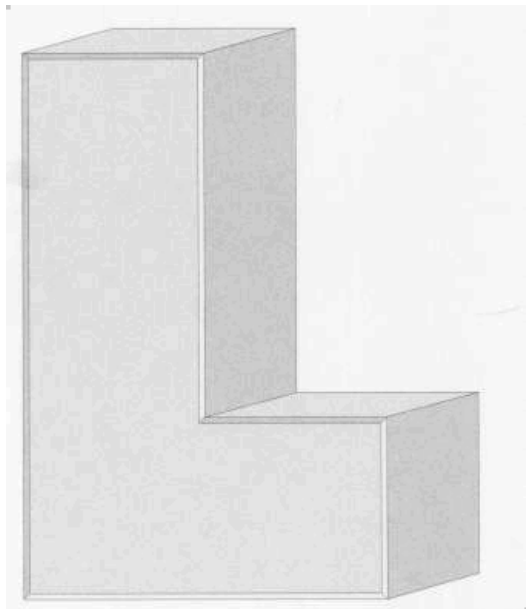

Løbenr. 2

(71)ANSØGER(E):
(72)FREMBRINGER(E):
(22)ANSØGNINGSDATO:

Michael H. Nielsen, Højdevej 11A, 2830 Virum, Danmark
Michael H. Nielsen, Højdevej 11A, 2830 Virum, Danmark
2000-01-03

(21) MA 2000 00006

(54) En spilleplade

(51)-Cl.21 01

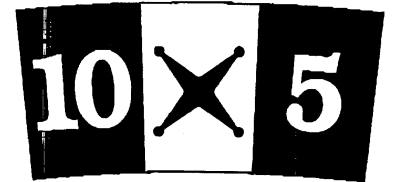
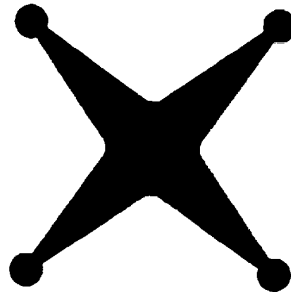
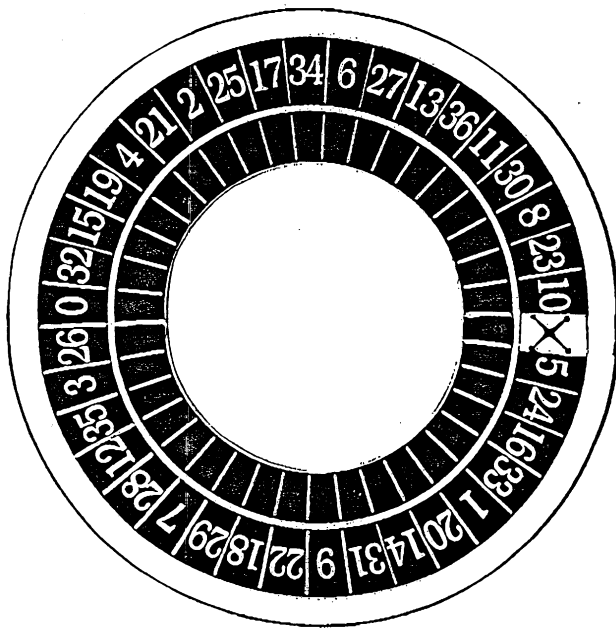

Detailafbildninger

(71)ANSØGER(E):
 (74)FULDMÆGTIG:
 (72)FREMBRINGER(E):
 (22)ANSØGNINGSDATO:

Anto Matosevic, Goldeggasse 17/4, A-1040 Wien, Østrig
 Patentgruppen ApS, Arosgården , Åboulevarden 31, 8000 Århus C, Danmark
 Anto Matosevic, Goldeggasse 17/4, A-1040 Wien, Østrig
 2000-01-06

(21) MA 2000 00007

(54) Et affaldsskab

(51)-Cl.09 09



(71)ANSØGER(E):
 (72)FREMBRINGER(E):
 (22)ANSØGNINGSDATO:

B-M-Vamdrup v/Johannes Steensen Madsen, Danmarksgade 7, 6580 Vamdrup, Danmark
 Johannes Steensen Madsen, Danmarksgade 7, 6580 Vamdrup, Danmark
 2000-01-07

(21) MA 2000 00025

(54) En olielampe

(51)-Cl.26 01

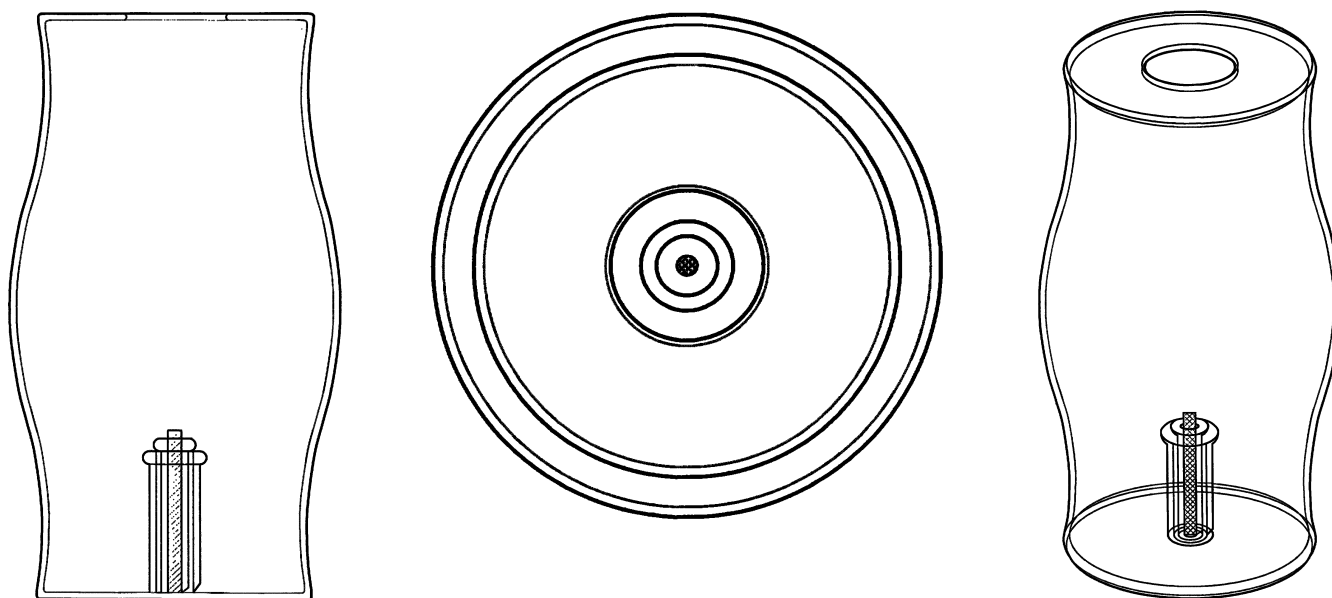

(71)ANSØGER(E):

(74)FULDMÆGTIG:

(72)FREMBRINGER(E):

(22)ANSØGNINGSDATO:

Friedenslampe AG, Untermüli 6, CH-6302 Zug, Schweiz

Hofman-Bang & Boutard, Lehmann & Ree A/S, Hans Bekkevolds Allé 7, 2900 Hellerup, Danmark

Preben Galt, Knabrostræde 21, 3.tv., 1210 København K, Danmark; Christopher Alvear, 321½ South Reeves Drive, Beverly Hills, CA 90212, USA

2000-01-13

(21) MA 2000 00032

(54) En nummerpladeholder

(51)-Cl.20 03

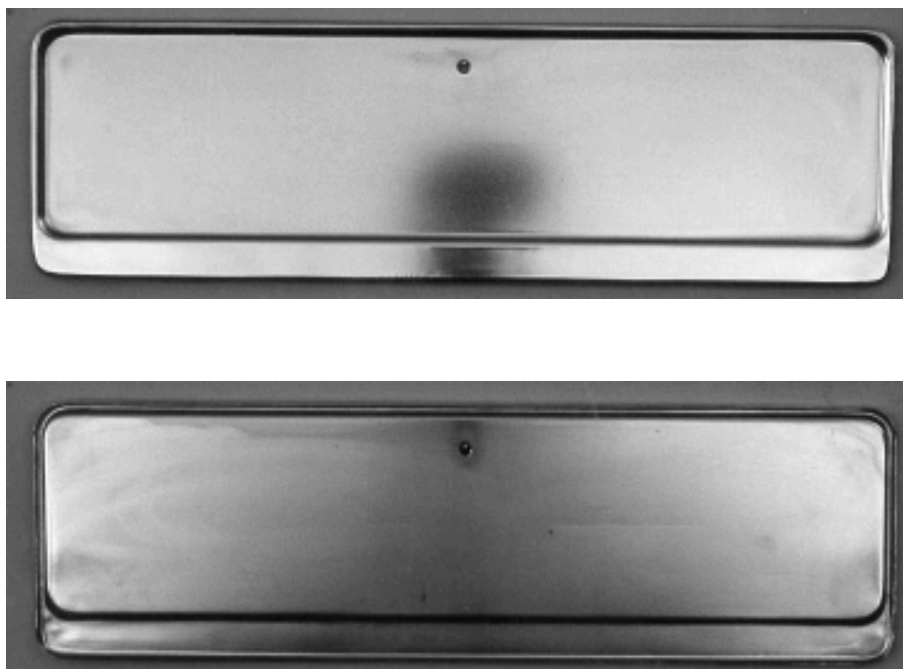

(71)ANSØGER(E):

(72)FREMBRINGER(E):

(22)ANSØGNINGSDATO:

Vagn Munk, Gl. Møllevej 5, Todbjerg, 8530 Hjortshøj, Danmark

Vagn Munk, Gl. Møllevej 5, Todbjerg, 8530 Hjortshøj, Danmark

2000-01-18

(21) MA 2000 00041

(54) Kombineret fylde- og graveredskab

(51)-Cl.08 01

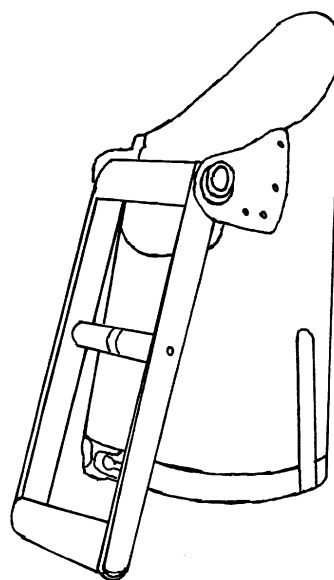
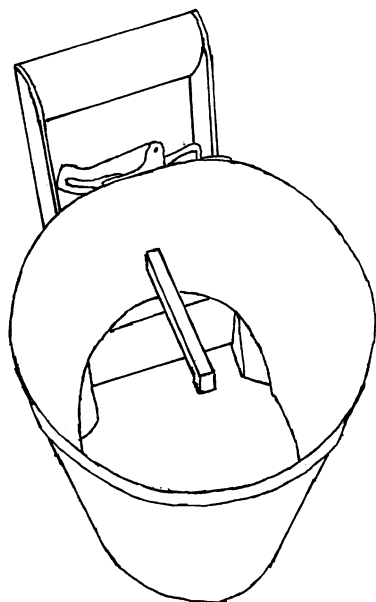
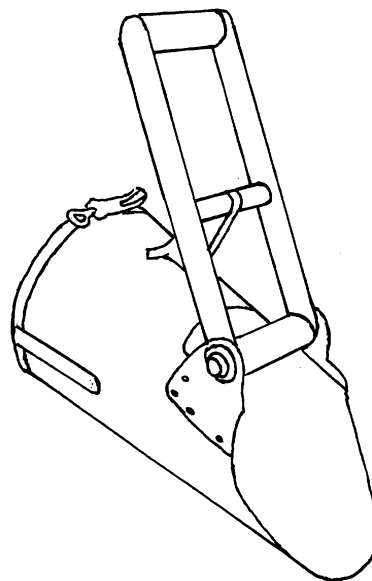
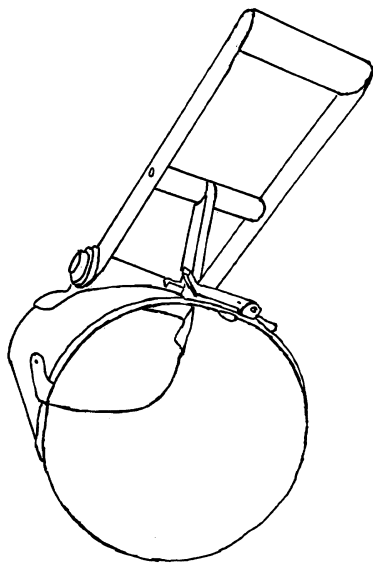

(71)ANSØGER(E):

Arne Martinsen, Bergveien 9, N-3518 Hønefoss, Norge ; Steinar Lobben, Enshellinga, N-3500 Hønefoss, Norge

(74)FULDMÆGTIG:

Heiden A/S, Rømersgade 3, 1362 København K, Danmark

(72)FREMBRINGER(E):

Arne Martinsen, Bergveien 9, N-3518 Hønefoss, Norge ; Steinar Lobben, Enshellinga, N-3500 Hønefoss, Norge

(30)PRIORITET:

1999-07-21 NO 1999 0466

(22)ANSØGNINGSDATO:

2000-01-20

(21) MA 2000 00042

(54) En bøjle

(51)-Cl.06 08



(71)ANSØGER(E):
(74)FULDMÆGTIG:
(72)FREMBRINGER(E):
(30)PRIORITET:
(22)ANSØGNINGSDATO:

MK-Tresmer OY, Arinatie 10-12, FIN-00370 Helsinki, Finland
Hofman-Bang & Boutard, Lehmann & Ree A/S, Hans Bekkevolds Allé 7, 2900 Hellerup, Danmark
Markus Paloheimo, Mechelininkatu 17 A 8, FIN-00100 Helsinki, Finland
1999-07-22 FI M19990571
2000-01-21

(21) MA 2000 00064

(54) En sæk til opbevaring af varer

(51)-Cl.09 05



(71)ANSØGER(E):
(72)FREMBRINGER(E):
(22)ANSØGNINGSDATO:

Bent Hjort Olsen, Roskildevej 133, 3400 Hillerød, Danmark
Bent Hjort Olsen, Roskildevej 133, 3400 Hillerød, Danmark
2000-01-25

Offentligt tilgængelige mønsteransøgninger

Akterne i nedenstående ansøgninger er tilgængelige for enhver, jfr. mønsterlovens § 19.

Klasse 07

Household goods, not elsewhere specified

(21)MA 2000 00165
(71)ANSØGER(E):
(30)PRIORITET:
(22)ANSØGNINGSDATO:

(54)1-2) beholdere, begge til et sæt
Dart Industries Inc., 14901 S. Orange Blossom Trail, Orlando, FL 32837, USA
1999-08-16 US 29/109,469
2000-02-11

Klasse 09

Packages and containers for the transport or handling of goods

(21)MA 2000 00164
(71)ANSØGER(E):
(30)PRIORITET:
(22)ANSØGNINGSDATO:

(54)En flaske dispenser
Henkel Kommanditgesellschaft auf Aktien, 40191 Düsseldorf, , Tyskland
1999-08-13 DE 49907473.4
2000-02-11

(21)MA 2000 00181
(71)ANSØGER(E):
(30)PRIORITET:
(22)ANSØGNINGSDATO:

(54)En beholder
Datograf Apparatebau gmbH & Co., Austrasse 34-36, 74076 Heilbronn, Tyskland
1999-08-17 WO DM/049 243
2000-02-16

(21)MA 2000 00210
(71)ANSØGER(E):
(30)PRIORITET:
(22)ANSØGNINGSDATO:

(54)En konceptholder
Etienne Dill, 54, Boulevard Beaumarchais, F-75011 Paris, Frankrig
1999-08-27 FR 99/5301
2000-02-24

Klasse 12

Means of transport or hoisting

(21)MA 2000 00189
(71)ANSØGER(E):
(30)PRIORITET:
(22)ANSØGNINGSDATO:

(54)En cykelanhænger
AxMek AB, Gnustorp Tukaryd, 34196 Ljungby, Sverige
1999-07-19 SE 991309
2000-02-18

Klasse 23

Fluid distribution equipment, sanitary, heating, ventilation and air- conditioning equipment, solid fuel

(21)MA 2000 00166
(71)ANSØGER(E):
(30)PRIORITET:
(22)ANSØGNINGSDATO:

(54)En luftrensningssystem til indendørs brug
Healthway Products Co. Inc., 6500 Badgley Road, East Syracuse, New York 13057, USA
1999-08-13 US 29/109,409
2000-02-11

(21)MA 2000 00167
(71)ANSØGER(E):
(30)PRIORITET:
(22)ANSØGNINGSDATO:

(54)En luftrensningssystem til indendørs brug
Healthway Products Co. Inc., 6500 Badgley Road, East Syracuse, New York 13057, USA
1999-08-13 US 29/109,366
2000-02-11

Registrerede mønstre

(11) Ansøgningsnummer	(44) Bekendtgjort i Reg. Tid. nr.	(11) Registreringsnummer	(15) Registreringsdato	(18) Registreringen er gyldig til
MA 1997 00988		MR 2000 00235	20000228	20020926
MA 1998 01199		MR 2000 00236	20000228	20031112
MA 1998 01255		MR 2000 00237	20000228	20031130
MA 1998 01299		MR 2000 00238	20000228	20031215
MA 1999 00049		MR 2000 00239	20000228	20040115
MA 1999 00256		MR 2000 00240	20000228	20040304
MA 1999 00260		MR 2000 00241	20000228	20040305
MA 1999 00340		MR 2000 00242	20000228	20040326
MA 1999 00341		MR 2000 00243	20000228	20040326
MA 1999 00370		MR 2000 00244	20000228	20040331
MA 1999 00476		MR 2000 00245	20000228	20040429
MA 1999 00477		MR 2000 00246	20000228	20040429
MA 1999 00534		MR 2000 00247	20000228	20040514
MA 1999 00536		MR 2000 00248	20000228	20040514
MA 1999 00538		MR 2000 00249	20000228	20040514
MA 1999 00539		MR 2000 00250	20000228	20040514
MA 1999 00548		MR 2000 00251	20000228	20040514
MA 1999 00550		MR 2000 00252	20000228	20040514
MA 1999 00552		MR 2000 00253	20000228	20040514
MA 1999 00591		MR 2000 00254	20000228	20040526
MA 1999 00599		MR 2000 00255	20000228	20040607
MA 1999 00621		MR 2000 00256	20000228	20040604
MA 1999 00650		MR 2000 00257	20000228	20040608
MA 1999 00656		MR 2000 00258	20000228	20040610
MA 1999 00657		MR 2000 00259	20000228	20040610
MA 1999 00660		MR 2000 00260	20000228	20040610
MA 1999 00665		MR 2000 00261	20000228	20040609
MA 1999 00666		MR 2000 00262	20000228	20040610
MA 1999 00680		MR 2000 00263	20000228	20040611
MA 1999 00700		MR 2000 00264	20000228	20040616
MA 1999 00745		MR 2000 00265	20000228	20040622
MA 1999 00746		MR 2000 00266	20000228	20040622
MA 1999 00783		MR 2000 00267	20000228	20040625
MA 1999 00784		MR 2000 00268	20000228	20040625
MA 1999 00785		MR 2000 00269	20000228	20040625
MA 1999 00788		MR 2000 00270	20000228	20040628
MA 1999 00790		MR 2000 00271	20000228	20040628
MA 1999 00819		MR 2000 00272	20000228	20040705
MA 1999 00834		MR 2000 00273	20000228	20040706
MA 1999 00891		MR 2000 00274	20000228	20040729
MA 1999 00904		MR 2000 00275	20000228	20040803
MA 1999 00909		MR 2000 00276	20000228	20040803
MA 1999 00932		MR 2000 00277	20000228	20040809
MA 1999 00934		MR 2000 00278	20000228	20040809
MA 1999 00970		MR 2000 00279	20000228	20040818
MA 1999 00971		MR 2000 00280	20000228	20040818
MA 1999 00972		MR 2000 00281	20000228	20040818
MA 1999 00976		MR 2000 00282	20000228	20040819
MA 1999 01044		MR 2000 00283	20000228	20040903
MA 1999 01106		MR 2000 00284	20000228	20040305
MA 1999 01183		MR 2000 00285	20000228	20041006
MA 1999 01184		MR 2000 00286	20000228	20041006
MA 1999 01192		MR 2000 00287	20000228	20041008
MA 1999 01193		MR 2000 00288	20000228	20041008
MA 1999 01194		MR 2000 00289	20000228	20041008
MA 1999 01200		MR 2000 00291	20000228	20041011
MA 1999 01232		MR 2000 00292	20000228	20041019
MA 1999 01237		MR 2000 00293	20000228	20041020
MA 1999 01243		MR 2000 00290	20000228	20041021

Henlagte, afslåede eller tilbagetagne mønsteransøgninger

Henlagte, afslåede eller tilbagetagne mønsteransøgninger, som er offentligt tilgængelige

(21) Ansøgningsnummer	(44) Bekendtgjort i Tidende nr.	(43) Offentliggjort i tidende
(21) MA 1999 00573	(44) 21, 1999	(43)

Fornyelse af mønsterregistreringer

Fornyelse af registreringer foretaget i medfør af lov om mønstre nr. 218 af 27. maj 1970

(11) Registreringsnummer	(18) Gyldig til
MR 1991 00394	20050215
MR 1995 01341	20040909
MR 1996 00040	20040913
MR 1996 00039	20040913
MR 1995 01161	20041024
MR 1991 00683	20050406
MR 1991 00360	20050323
MR 1991 00359	20050322
MR 1991 00560	20050330
MR 1996 00193	20040914
MR 1996 00043	20040920
MR 1995 01175	20040920
MR 1991 00534	20050227
MR 1996 00054	20041004
MR 1996 00343	20040930
MR 1996 00249	20040930
MR 1995 00952	20040902

Rettelser

Rettelse til mønstertidende nr. 25/1999, MA 1999 00859 og MA 1999 00860. Afbildningerne berigtiget hermed således:

MA 1999 00859:



MA 1999 00860:





**Patent- og
Varemærkestyrelsen**
Erhvervsministeriet

Helgeshøj Allé 81
2630 Taastrup

Tlf. 4350 8000
Fax 4350 8001
E-post pvs@dkpto.dk
www.dkpto.dk

Pr. 1. marts 2000

Patenter
Supplerende beskyttelsescertifikater
Brugsmodeller
Mønstre (design)
Chips (halvledertopografier)
Vare- og fællesmærker
Skorstensmærker og kontorflag
Kommunevåbener og -segl
Publikationer
Erhvervsservice
Kopiservice
Kurser og foredrag

Prisliste vedrørende internationale ansøgninger (PCT) og europæiske patentansøgninger (EPK) samt vedrørende ansøgninger om international varemærkeregistret og EU-varemærkeregistret kan fås ved henvendelse til Patent- og Varemærkestyrelsen.

PRISLISTE

(12.1.-03/00) Udgivet 15. feb. 2000

Patenter

	kr.
1. Ansøgningsgebyr	
a. Grundgebyr	3000,00
b. Tillægsgebyr for hvert patentkrav ud over 10	300,00
2. Gebyrer for nyhedsundersøgelse af international type (PL §9)	
I Når den svenske patentmyndighed er nyhedsundersøgende:	
a. Grundgebyr	7090,00
b. Tillægsgebyr for hvert krav ud over 10	115,00
c. Ekspeditionsgebyr	500,00
II Når Den Europæiske Patentmyndighed er nyhedsundersøgende:	
a. Grundgebyr	
1. For en prioritetsgivende ansøgning	7090,00
2. I alle andre tilfælde	11120,00
b. Ekspeditionsgebyr	500,00
3. Gebyr for senere indlevering af dansk oversættelse af international ansøgning	1100,00
4. Genoptagelsesgebyr	700,00
5. Patentmeddelelsesgebyr	
a. Grundgebyr	2850,00
b. Tillægsgebyr for hver side ud over 35 sider	80,00
c. Tillægsgebyr for hvert patentkrav, for hvilket der ikke er betalt ansøgningsgebyr	300,00
6. Gebyr for publicering af oversættelser af europæiske patentskrifter	
a. Grundgebyr	2250,00
b. Tillægsgebyr for hver side ud over 35 sider	80,00
7. Gebyr for publicering af ændrede danske patentskrifter	
a. Grundgebyr	2850,00
b. Tillægsgebyr for hver side ud over 35 sider	80,00
8. Gebyr for publicering af ændrede oversættelser af europæiske patentskrifter	
a. Grundgebyr	2250,00
b. Tillægsgebyr for hver side ud over 35 sider	80,00
9. Genoprettelsesgebyr	3000,00
10. Årsgebyrer	
1. gebyrår	500,00
2. gebyrår	500,00
3. gebyrår	500,00
4. gebyrår	1100,00
5. gebyrår	1250,00
6. gebyrår	1400,00
7. gebyrår	1600,00
8. gebyrår	1800,00
9. gebyrår	2050,00
10. gebyrår	2300,00
11. gebyrår	2550,00
12. gebyrår	2800,00
13. gebyrår	3050,00
14. gebyrår	3300,00
15. gebyrår	3600,00
16. gebyrår	3900,00
17. gebyrår	4200,00
18. gebyrår	4500,00
19. gebyrår	4800,00
20. gebyrår	5100,00
Årsgebyrer, der betales senere end forfaldsdag, forhøjes med 20%. Gebyret skal være betalt inden 6 måneder efter forfaldsdagen.	
11. Gebyr for fremsættelse af indsigelse	2000,00
12. Gebyr for administrativ omprøvning	7000,00
13. Klagegebyr	8000,00

Ovennævnte priser skal ikke tillægges moms

Supplerende beskyttelsescertifikater

	kr.
1. Ansøgningsgebyr	3000,00
2. Genoptagelsesgebyr	600,00
3. Genoprettelsesgebyr	3000,00
4. Årsgebyr pr. påbegyndt gebyrår	5100,00

Årsgebyrer, der betales senere end forfaldsdag, forhøjes med 20%. Gebyret skal være betalt inden 6 måneder efter forfaldsdagen.

5. Gebyr for administrativ omprøvning	1500,00
--	---------

Der skal betales et gebyr på 7000 kr. for eventuel omprøvning af grundpatentet

6. Klagegebyr	4000,00
----------------------------	---------

Ovennævnte priser skal ikke tillægges moms

Brugsmodeller

	kr.
1. Ansøgningsgebyr	2000,00
2. Gebyr for senere indlevering af dansk oversættelse af international ansøgning	1100,00
3. Genoptagelsesgebyr	400,00
4. Fornylsesgebyrer	
For 1. periode	2000,00
For 2. periode	3000,00

Fornylsesgebyrer, der betales efter udløbet af den pågældende registreringsperiode, forhøjes med 20%.

5. Gebyr for prøvning før eller efter registrering	4000,00
6. Gebyr for behandling af anmodning om udslættelse	2000,00
7. Gebyr for bekendtgørelse af ændret registrering og publicering af ændret formulering	1100,00
8. Klagegebyr	5000,00

Ovennævnte priser skal ikke tillægges moms

Chips (halvledertopografier)

	kr.
1. Ansøgningsgebyr	1500,00
2. Gebyr for behandling af anmodning af overførelse af ansøgning om registrering	1000,00
3. Klagegebyr	4000,00

Ovennævnte priser skal ikke tillægges moms

Mønstre (design)

1. Ansøgningsgebyr	kr. 1300,00
Tillægsgebyrer:	
a. Ved samregistrering for hvert mønster ud over det første	800,00
b. For bekendtgørelse af hver afbildning ud over den første	400,00
2. Genoptagelsesgebyr	200,00
3. Fornylsesgebyr	2200,00
Tillægsgebyr ved fornyelse:	
Ved samregistrering for hvert mønster ud over det første	1100,00
Fornylsesgebyrer inkl. tillægsgebyr, der betales efter udløbet af den pågældende registreringsperiode, forhøjes med 20%.	
4. Klagegebyr	4000,00
Ovennævnte priser skal ikke tillægges moms	

Vare- og fællesmærker

1. Ansøgningsgebyr	kr.
a. Grundgebyr	2350,00
b. Tillægsgebyr for hver klasse ud over 3	600,00
Der er i alt 42 klasser	
2. Gebyr for videreførelse af Madrid-Protokol-registrering som dansk vare- eller fællesmærke-ansøgning	1500,00
3. Fornylsesgebyr	
a. Grundgebyr	2800,00
b. Tillægsgebyr for hver klasse ud over 3	600,00
Fornylsesgebyrer inkl. tillægsgebyr, der betales efter udløbet af den pågældende registreringsperiode, forhøjes med 20%.	
4. Gebyr for anmodning om deling af en ansøgning eller en registrering	2000,00
for hver udskilt ansøgning eller registrering	
5. Gebyr for fremsættelse af indsigelse	2500,00
6. Gebyr for administrativ ophævelse	2500,00
7. Klagegebyr	4000,00
8. Gebyr for underretning til indehaver af varemærkerettighed	
Årligt gebyr	1400,00
Ovennævnte priser skal ikke tillægges moms	

Skorstensmærker og kontorflag

1. Ansøgningsgebyr	kr. 2000,00
Ovennævnte pris skal ikke tillægges moms	

Kommunevåbener og -segl

1. Ansøgningsgebyr	kr. 2000,00
Ovennævnte pris skal ikke tillægges moms	

Publikationer

1. Årsabonnement	kr. 1000,00
a. Dansk Patenttidende	1000,00
b. Patentskrifter	
– på papir	8000,00
– på CD-ROM (SPACE-DK)	5000,00
c. Dansk Patentregister	400,00
d. Sammendrag af almindeligt tilgængelige danske patentansøgninger	
– Alle sektioner	8000,00
– sektion A	1600,00
– sektion B	1600,00
– sektion C07 + C12	1600,00
– sektion C, resten	900,00
– sektion D	500,00
– sektion E	900,00
– sektion F	900,00
– sektion G	900,00
– sektion H	900,00
e. Oversættelser af EP-skrifter	8000,00
f. Dansk Brugsmødeltidende	600,00
g. Brugsmødelkrifter	8000,00
h. Dansk Varemærketidende	1000,00
i. Dansk Varemærkerregister	200,00
j. Varemærke-særtidende med §13-afslag	100,00
k. Varemærkeindsigelsestidende	200,00
l. Nye danske varemærkeansøgninger, ugeliste	450,00
m. Dansk Mønster Tidende	600,00
n. Dansk Mønsterregister	200,00
o. Patenthåndbog, ved tegning af abonnement	500,00
– løbblade hertil, pr. side	10,00
p. Brugsmødelhåndbog, ved tegning af abonnement	500,00
– løbblade hertil, pr. side	10,00
q. Ankenævnskendelser	
– alle kendelser	4200,00
– kendelser/patent- og brugsmodelområdet	2000,00
– kendelser/vare- og fællesmærkeområdet	2000,00
– kendelser/mønster- og chipsområdet	400,00

Abonnementer tillægges porto

2. Løssalg	
a. Dansk Patenttidende	40,00
b. Dansk Patentregister	400,00
c. Sammendrag af alm. tilgængelige patentansøgninger	30,00
d. Dansk Varemærketidende	40,00
e. Dansk Varemærkerregister	200,00
f. Varemærke-særtidende med §13-afslag	100,00
g. Varemærkeindsigelsestidende	200,00
h. Varemærkeindsigelsestidende, udk. 1995	300,00
i. Dansk Mønster Tidende	40,00
j. Dansk Mønsterregister	200,00
k. Dansk Brugsmødeltidende	40,00
l. Sammendrag af alm. tilgængelige brugsmodelansøgninger	30,00
m. Fremlæggelses- og patentskrifter på CD-ROM (SPACE-DK)	
– 1993-1999, pr. årgang	5000,00
– 1990-1992, pr. årgang	2000,00

Ovennævnte priser skal ikke tillægges moms

Fremlæggelses-, patent- og brugsmødelkrifter samt oversættelser af EP-skrifter leveres til gældende kopipris

3. Love og bekendtgørelser	12,00-33,00
vedr. industriel ejendomsret	
4. Andre publikationer	
a. Varemærkeklassifikation	
– alfabetisk liste	500,00
– klassesdelte liste	400,00
b. Mønsterklassifikation	35,00
– ændringer og tilføjelser hertil	15,00
5. "Fra væsen til virksomhed", Danske patenter gennem 100 år (fås på dansk og engelsk), inkl. moms	195,00

Ovennævnte priser tillægges moms, hvis andet ikke er angivet

Erhvervsservice

	kr.
1. Timepris*	850,00
2. Løbende overvågninger	
a. Overvågning af ansøgninger Overvågning af dansk patent-, brugsmode-, mønster- eller varemærkeansøgning sammensættes af: Pris pr. år	1500,00
Pris pr. meddelelse	375,00
b. Øvrige overvågninger beregnes efter timepris Hertil skal lægges evt. online-udgifter	
3. Navneundersøgelser*	
a. International undersøgelse af patentrettigheder i 1-2 navne inkl. op til 40 referencer	2500,00
Yderligere referencer, pr. reference	16,00
Yderligere navne, pr. navn	750,00
b. Undersøgelse af patent- og brugsmode-rettigheder med gyldighed for Danmark i 1-2 navne	1800,00
Yderligere navne, pr. navn	375,00
c. Øvrige navneundersøgelser beregnes efter timepris Hertil skal lægges evt. online-udgifter	
4. Patentfamilieundersøgelser og statusundersøgelser*	
a. Patentfamilieundersøgelse	1000,00
b. Patentfamilieundersøgelse, inkl. status	2000,00
c. Statusundersøgelse af udenlandske rettigheder Første nummer	750,00
Pr. følgende nummer	375,00
d. Statusundersøgelse af danske rettigheder, pr. nummer	375,00
e. Øvrige undersøgelser beregnes efter timepris Hertil skal lægges evt. online-udgifter	
5. Kollisionsundersøgelser af varemærker, inkl. 3 klasser*	
Yderligere klasser, pr. 10 klasser	500,00
6. Skanning af varemærker*	
a. Første klasse	500,00
b. Yderligere klasser, pr. klasse	200,00
c. Skanning af alle 42 klasser	3000,00
7. LOGO-skanning* , inkl. op til 25 referencer	2100,00
Yderligere referencer, pr. 25 referencer	500,00
8. Varemærkedatabase*	
a. Første klasse	3000,00
b. Yderligere klasser - op til 4, pr. klasse	1500,00
9. Skanning af varemærker ansøgt eller registreret i udlandet*	
a. Første klasse for 1-2 lande	1000,00
b. Følgende lande, pr. land	500,00
c. Følgende klasser, pr. klasse	200,00
10. Pris for levering pr. telefax	75,00

* Hastelevering kan aftales mod pristillæg.

Ovennævnte priser tillægges moms

Kopiservice

	kr.
1. Fotokopier af patent- og brugsmodepublikationer	
a. Ekspedition	30,00
b. Kopipris, pr. side	3,25
Dog minimum 30 kr. pr. publikation (svarende til 9 sider)	
2. Fotokopier, taget på læsesalen ved kontant betaling, pr. side, inkl. moms	3,00
3. Udenlandske patentpublikationer, der ikke findes i egne samlinger	
I ved hjemtagning fra udlandet:	
a. Pris for hjemtagning	100,00
b. Pris pr. publikation	100,00
Hjemtagning af sagsakter fra USA og patentpublikationer og sagsakter fra Sydafrika: Pris efter aftale.	
II ved levering af tilsvarende publikation fra egne samlinger:	
a. Identifikation	100,00
b. Kopipris (3,25 kr. pr. side)	
4. Engelsksprogede sammendrag, der ikke findes i egne samlinger , pr. sammendrag	50,00
5. Tidsskriftsartikler o.l., der ikke findes i egne samlinger	
a. Pris for hjemtagning	100,00
b. Pris pr. artikel	100,00
6. Aktindsigt i europæiske patenter og patentansøgninger	
a. Ekspedition (inkl. EPO-gebyr)	315,00
b. Kopier	
– ved tilsendelse, pr. side	3,25
– ved afhentning, pr. side	2,50
– ved afhentning og kontant betaling, pr. side inkl. moms	3,00
7. Databaseudskrift vedr. en varemærkeretlighed	50,00
Ovennævnte priser tillægges moms, hvis andet ikke er angivet	
8. Bekræftet kopi af en patent-, brugsmode-, mønster- eller varemærkeansøgning	300,00
Hertil skal lægges kopiprisen	
9. Bekræftet udskrift af patent-, certifikat-, brugsmode-, topografi-, mønster- eller varemærkesagsregistret	300,00
10. Bekræftet udskrift af registret over kommunevåbener og -segl eller registret over skorstensmærker og kontorflag ..	200,00
11. Udskrift af patent-, certifikat-, brugsmode-, topografi-, mønster- eller varemærkesagsregistret, registret over kommunevåbener og -segl eller registret over skorstensmærker og kontorflag	50,00
Ovennævnte priser skal ikke tillægges moms	
12. Priser for levering	
a. Levering pr. telefax	75,00
b. Ekspreslevering pr. telefax	275,00
c. Ekspreslevering pr. post	200,00
Hertil lægges porto	
Ovennævnte priser tillægges moms	

Kurser og foredrag

	kr.
1. Kurser	
Priser på åbne og virksomhedsinterne kurser fås ved direkte henvendelse til KursusCentret	
2. Foredrag*	
Første time	2000,00
Følgende timer, pr. time	1500,00
* Særpriser afhængig af deltagerantal og forberedelsestid	
Ovennævnte priser tillægges moms	

INID-koder

Internationally agreed Numbers for the Identification of Data (INID)

- (11) Serial number of the registration
- (15) Date of the registration
- (17) Expected duration of the registration/renewal
- (18) Expected expiration date of the registration/renewal
- (21) Serial number of the application
- (22) Date of filing of the application
- (23) Exhibition priority data
- (24) Date from which the industrial design right has effect
- (29) Indication of the form in which the industrial design is filed
- (30) Data relating to priority under the Paris Convention
- (43) Date of publication of the industrial design before examination
- (44) Date of publication of the industrial design after examination
- (45) Date of publication of the registered industrial design
- (46) Date of expiration of deferment
- (51) Class and subclass of the Locarno Classification
- (54) Designation of article(s) or product(s) covered by the industrial design or title of the industrial design
- (55) Reproduction of the industrial design (e.g., drawing, photograph) and explanations relating to the reproduction
- (57) Description of characteristic features of the industrial design including indication of colors
- (58) Date of recording of any kind of amendment in the Register
- (62) Serial number(s) and, if available, filing date(s) of application(s), registration(s) or document(s) related by division
- (66) Serial number(s) of application(s) concerning design(s) which is(are) variant(s) of the present one
- (71) Name(s) and address(es) of the applicant
- (72) Name(s) of the creator(s)
- (73) Name(s) and address(es) of the owner(s)
- (74) Name(s) and address(es) of the representative(s)

Domestic Codes for the Identification of Data

- (DL) Data concerning license
- (DP) Data concerning pawning

Internationalt vedtagne Numre til Identifikation af Data (INID)

- Registreringsnummer
- Registreringsdato
- Forventet registreringsperiode/fornyelsesperiode
- Forventet udløbsdato for registrering/fornyelse
- Ansøgningsnummer
- Ansøgningsdato
- Udstillingsprioritetsoplysninger
- Indleveringsdato
- Model indleveret
- Konventionsprioritetsoplysninger
- Dato for offentlig tilgængelighed
- Bekendtgørelsesdato for ansøgningen
- Bekendtgørelsesdato for registreringen
- Udsættelsesdato
- Klasser
- Vareangivelse
- Mønstreet
- Beskrivelse herunder farver
- Dato for tilførsel/udslettelse
- Nummer på hovedansøgning eller udskilt ansøgning
- Beslægtede ansøgninger
- Ansøgningsnavn og -adresse
- Frembringers navn og -adresse
- Indehavernavn og -adresse
- Fuldmægtignavn og -adresse

Interne koder til identifikation af data

- Licensoplysninger
- Pantoplysninger

