



Patent- og
Varemærkestyrelsen
Erhvervsministeriet

Dansk Mønster Tidende

Indholdsfortegnelse

Bekendtgørelse af mønsteransøgninger	209
Offentligt tilgængelige mønsteransøgninger	230
Registrerede mønstre	231
Henlagte, afslåede eller tilbagetagne mønsteransøgninger	232
Fornyelse af mønsterregistreringer	233
Prisliste	234

Abonnementsprisen for årgangen er 1000,- kr. Abonnement tegnes i Patent- og Varemærkestyrelsen, Helgeshøj Allé 81, 2630 Tåstrup, tlf. 43 50 85 40 eller 43 50 85 35, Gironr. 4 02 05 53, hvor enkelte numre sælges for en pris af 40 kr.

Ansvarlig for redaktion: Niels Ravn
Trykt hos Patent- og Varemærkestyrelsen

ISSN 0903-8825

Bekendtgørelse af Mønsteransøgninger

Indsigelser mod registreringen skal fremsættes skriftligt i 2 eksemplarer til registreringsmyndigheden inden 2 måneder fra bekendtgørelsesdagen, jfr. lov om mønstre nr 218 af 27. maj 1970, § 18, stk. 2.
Er det bekendtgjort, at model af mønstret er indleveret, ken dette ses i direktoratet.
Hvis afbildningen er udført i farver, er dette angivet.
Er mønstret forbillede for et ornament, er dette angivet.

(21) MA 1999 00845

(54) En lamel til en lampe

(51)-Cl.26 05

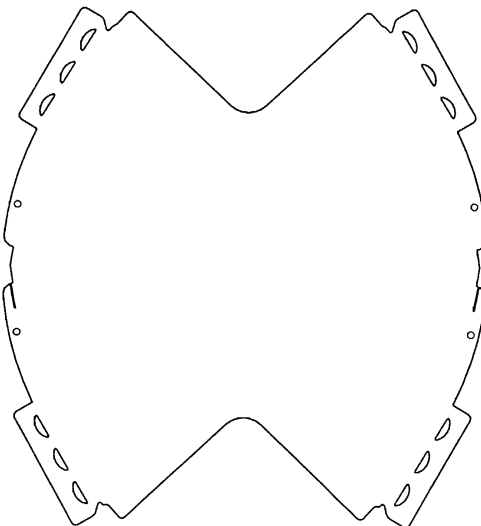
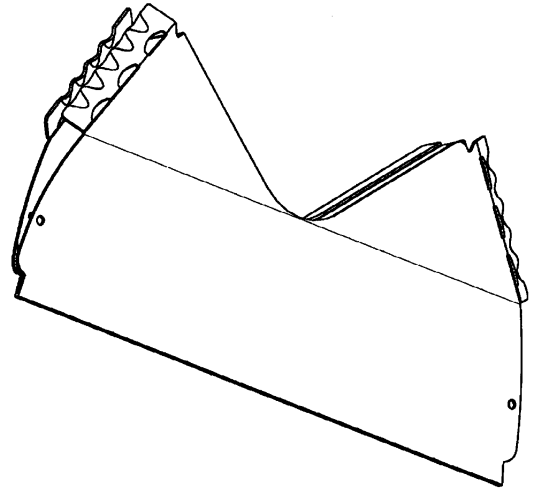
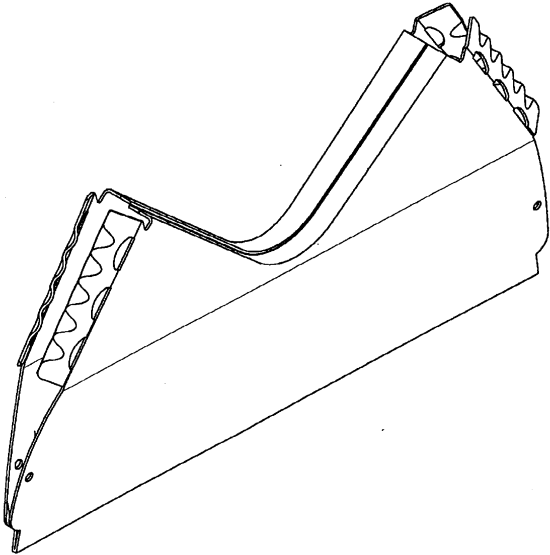

(71)ANSØGER(E):
(74)FULDMÆGTIG:
(72)FREMBRINGER(E):
(22)ANSØGNINGSDATO:

Fagerhults Belysning AB, S-566 00 Habo, Sverige
H.Siebmans, GOTAPATENT AB, Box 154, S-561 22 Huskvarna, Sverige
Jörgen Johansson, Sjövik, S-566 92 Habo, Sverige
1999-07-12

(21) MA 1999 00946

(54) En CD-holder

(51)-Cl.06 04

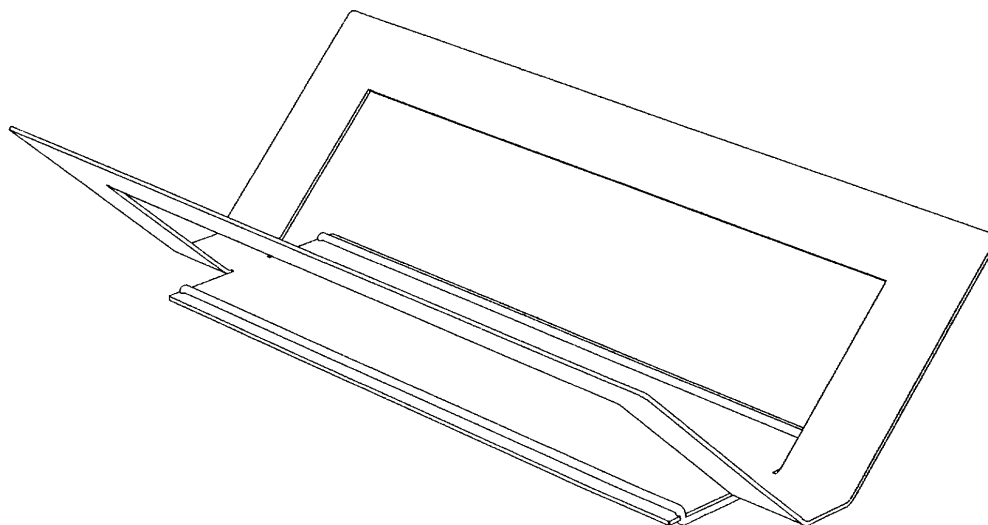

(71)ANSØGER(E):
(72)FREMBRINGER(E):
(22)ANSØGNINGSDATO:

Anders Koefoed, Sundholmsvej 46, 1, 2300 København S, Danmark
Steen Graabæk, Sundholmsvej 46, Bygning Y, 2300 København S, Danmark
1999-08-11

(21) MA 1999 01019

(54) En computermusmåtte

(51)-Cl.14 99

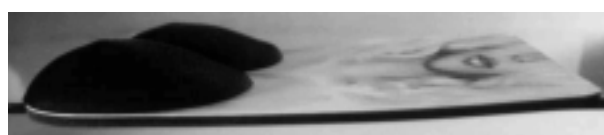
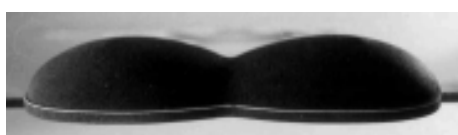

(71)ANSØGER(E):
(74)FULDMÆGTIG:
(72)FREMBRINGER(E):
(22)ANSØGNINGSDATO:
(29)BEMÆRKNINGER

Henrik Nielsen, 2/35 CHALERM PHARKIATE RD, PHA TONG SUB-DISTRICT, KATHU, PHUKET, Thailand
Tove Nielsen, Slotsgade 39, 4800 Nykøbing F, Danmark
Henrik Nielsen, 2/35 CHALERM PHARKIATE RD, PHA TONG SUB-DISTRICT, KATHU, PHUKET, Thailand
1999-08-31
Model

(21) MA 1999 01037

(54) En flaske

(51)-Cl.09 01

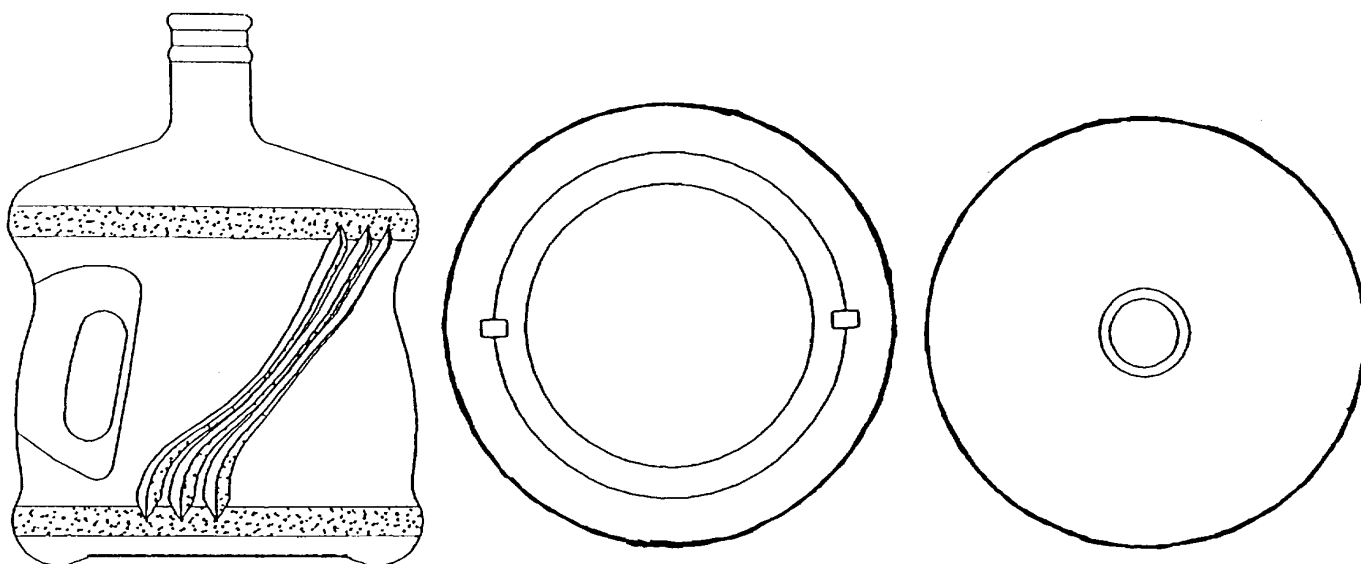
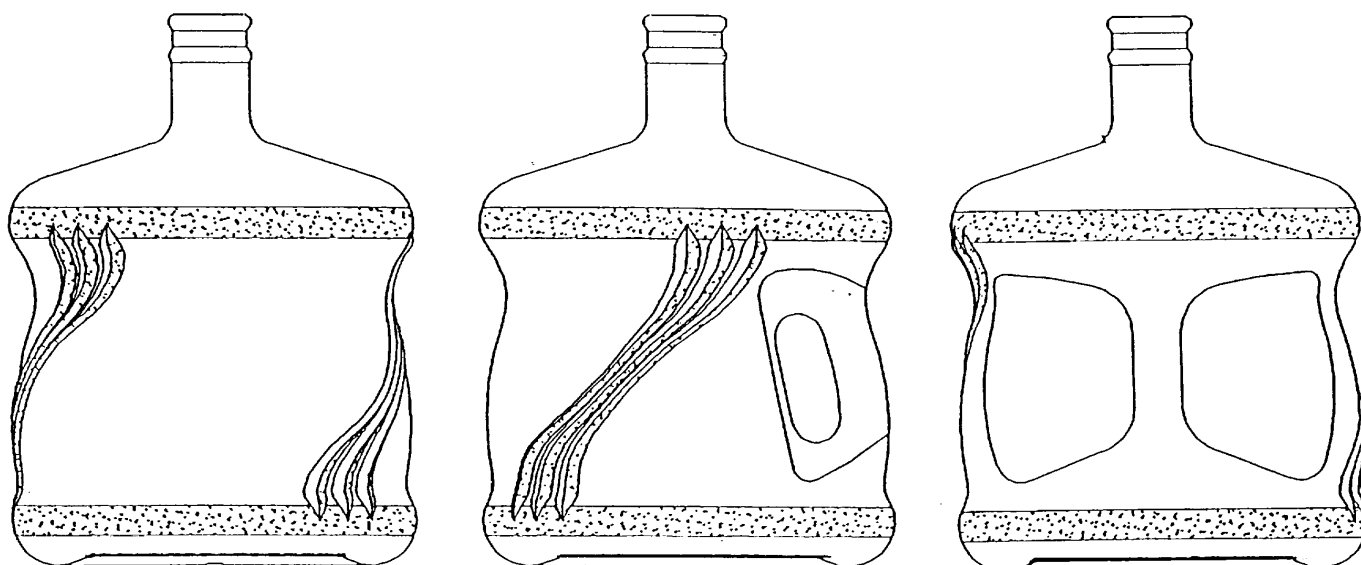

(71)ANSØGER(E):
 (74)FULDMÆGTIG:
 (72)FREMBRINGER(E):
 (30)PRIORITET:
 (22)ANSØGNINGSDATO:
 (66)BEMÆRKNINGER

Watson Enterprises Limited, Trident Chambers, Road Town, Tortola, Britiske Jomfruøer
 Plougmann, Vingtoft & Partners A/S, Sankt Annæ Plads 11, 1250 København K, Danmark
 Chack Fai Tong, c/o Watson's Water, Tai Po Industrial Estate, Dai Li Street, New Territories, , Hong Kong
 1999-04-19 GB 2082765
 1999-09-01
 Ansøger har samme dag indleveret MA 1999 01038;MA 1999 01039

(21) MA 1999 01038

(54) En flaske

(51)-Cl.09 01

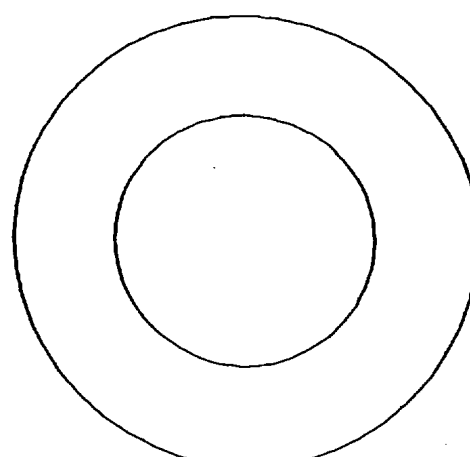
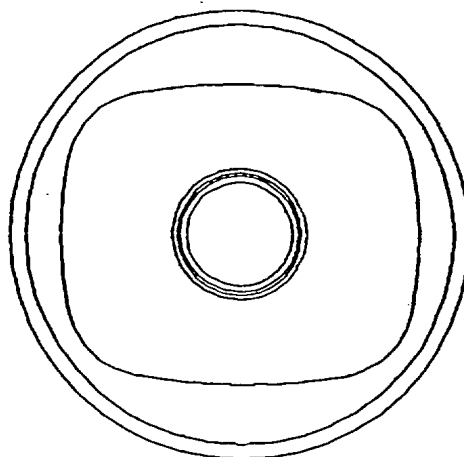
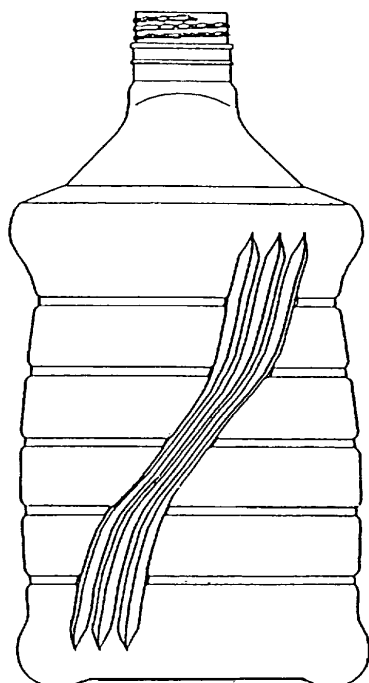
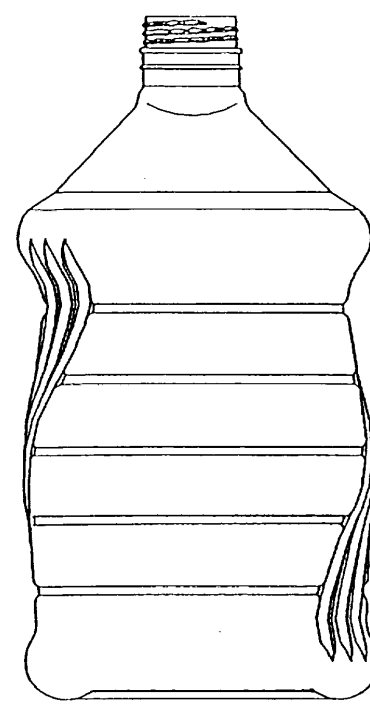
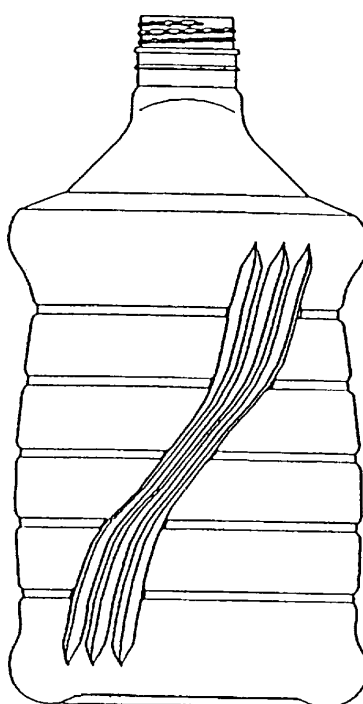
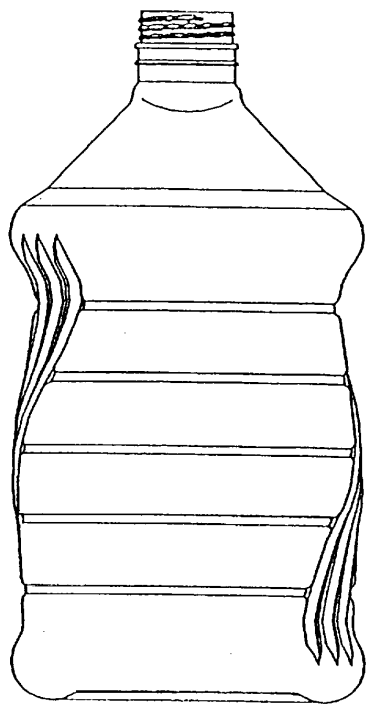

(71)ANSØGER(E):
 (74)FULDMÆGTIG:
 (72)FREMBRINGER(E):
 (30)PRIORITET:
 (22)ANSØGNINGS DATO:
 (66)BEMÆRKNINGER

Watson Enterprises Limited, Trident Chambers, Road Town, Tortola, Britiske Jomfruøer
 Plougmann, Vingtoft & Partners A/S, Sankt Annæ Plads 11, 1250 København K, Danmark
 Chack Fai Tong, c/o Watson's Water, Tai Po Industrial Estate, Dai Li Street, New Territories, , Hong Kong
 1999-04-19 GB 2082763
 1999-09-01
 Ansøger har samme dag indleveret MA 1999 01037;MA 1999 01039

(21) MA 1999 01039

(54) En flaske

(51)-Cl.09 01

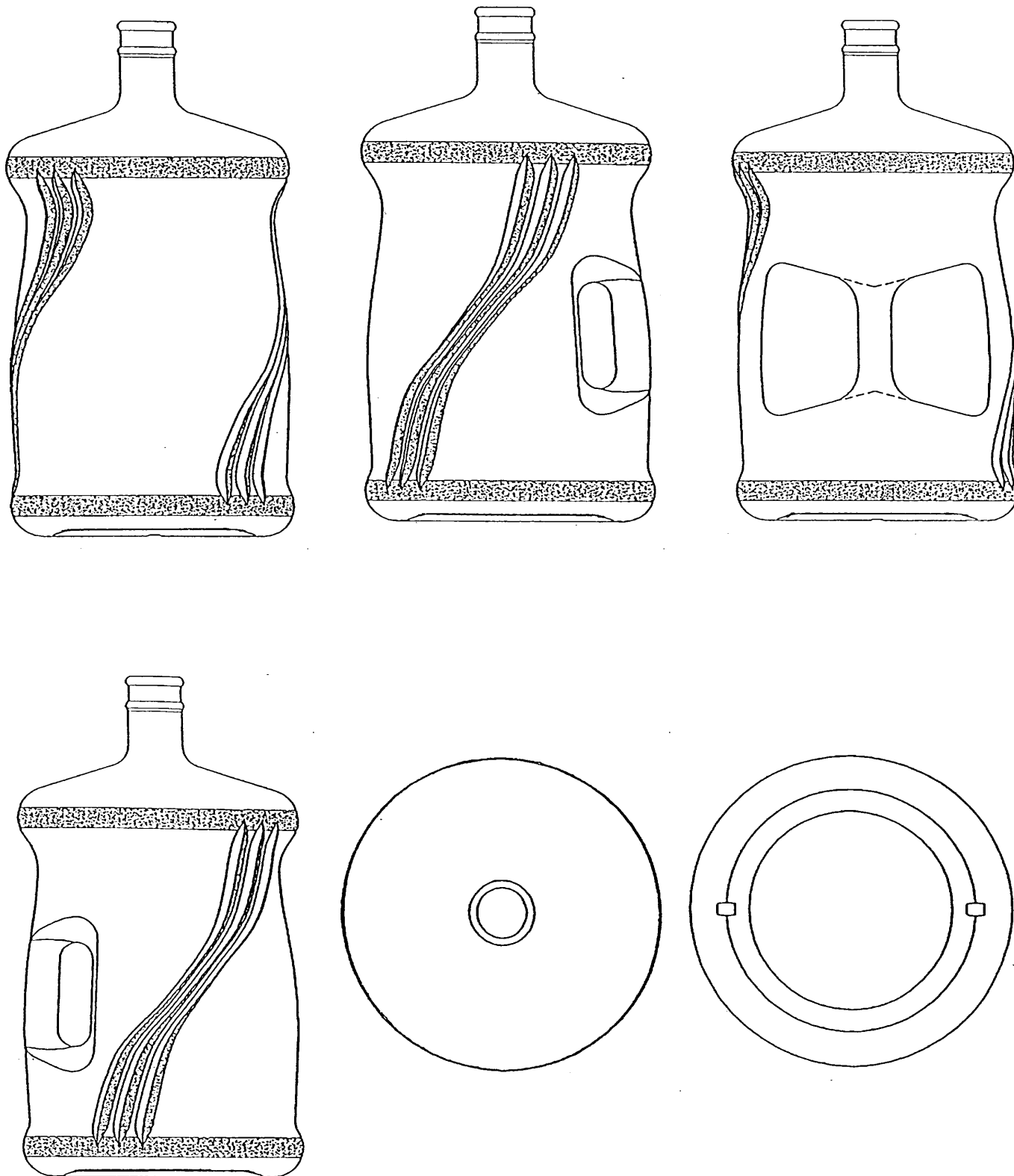

(71)ANSØGER(E):

(74)FULDMÆGTIG:

(72)FREMBRINGER(E):

(30)PRIORITET:

(22)ANSØGNINGSDATO:

(66)BEMÆRKNINGER

Watson Enterprises Limited, Trident Chambers, Road Town, Tortola, Britiske Jomfruer
 Plougmann, Vingtoft & Partners A/S, Sankt Annæ Plads 11, 1250 København K, Danmark
 Freeman Siu Hong Lau, c/o Kan & Lau Design Consultants, 28 th Floor, Great Smart Tower, 230 Wanchai
 Road, Hong Kong
 1999-04-19 GB 2082764
 1999-09-01
 Ansøger har samme dag indleveret MA 1999 01037;MA 1999 01038

(21) MA 1999 01070

(54) En vinprop med indbygget vakuumpumpe

(51)-Cl.07 06;09 07



(71)ANSØGER(E):
(72)FREMBRINGER(E):
(22)ANSØGNINGSDATO:
(66)BEMÆRKNINGER

Preben Granberg, Hinbjerg 38, 2690 Karlslunde, Danmark
Preben Granberg, Hinbjerg 38, 2690 Karlslunde, Danmark
1999-09-15
Ansøger har samme dag indleveret MA 1999 01071;MA 1999 01072

(21) MA 1999 01071

(54) Kombineret dråbefanger/skænkeprop

(51)-Cl.07 06;09 07

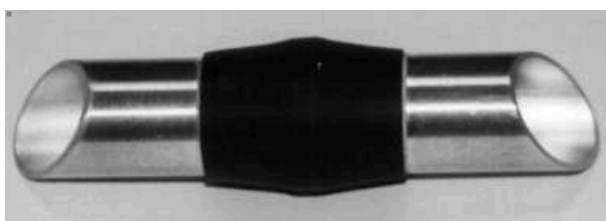

(71)ANSØGER(E):
(72)FREMBRINGER(E):
(22)ANSØGNINGSDATO:
(66)BEMÆRKNINGER

Preben Granberg, Hinbjerg 38, 2690 Karlslunde, Danmark
Preben Granberg, Hinbjerg 38, 2690 Karlslunde, Danmark
1999-09-15
Ansøger har samme dag indleveret MA 1999 01070;MA 1999 01072

(21) MA 1999 01072

(54) Kombineret dråbefanger/skænkeprop

(51)-Cl.07 06;09 07

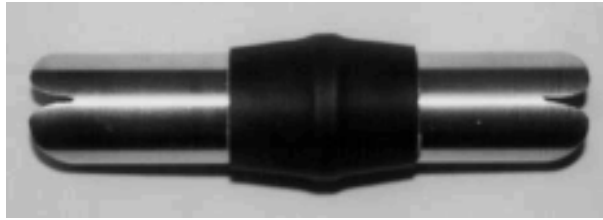

(71)ANSØGER(E):
(72)FREMBRINGER(E):
(22)ANSØGNINGSDATO:
(66)BEMÆRKNINGER

Preben Granberg, Hinbjerg 38, 2690 Karlslunde, Danmark
Preben Granberg, Hinbjerg 38, 2690 Karlslunde, Danmark
1999-09-15
Ansøger har samme dag indleveret MA 1999 01070;MA 1999 01071

(21) MA 1999 01121

(54) En CD afspiller

(51)-Cl.14 01

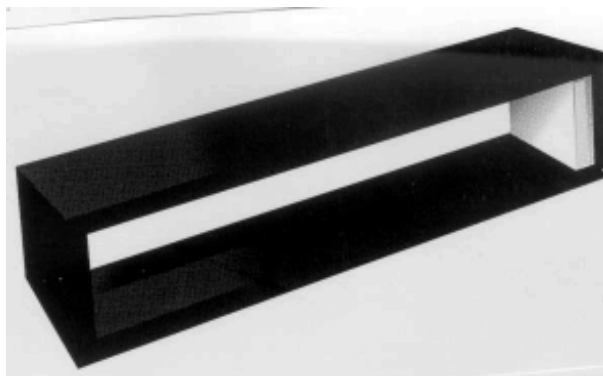

(71)ANSØGER(E):
(74)FULDMÆGTIG:
(72)FREMBRINGER(E):
(30)PRIORITET:
(22)ANSØGNINGSDATO:

THOMSON multimedia, 46, Quia Alphonse le Gallo, 92648 BOULOGNE CEDEX, Frankrig
Chas. Hude A/S, H.C. Andersens Boulevard 33, 1553 København V, Danmark
Jean-Michel Policar, 17, rue Gramme, 75015 Paris, Frankrig
1999-03-22 FR 991886
1999-09-22

(21) MA 1999 01130

(54) En stander til salg af compact disc

(51)-Cl.20 02

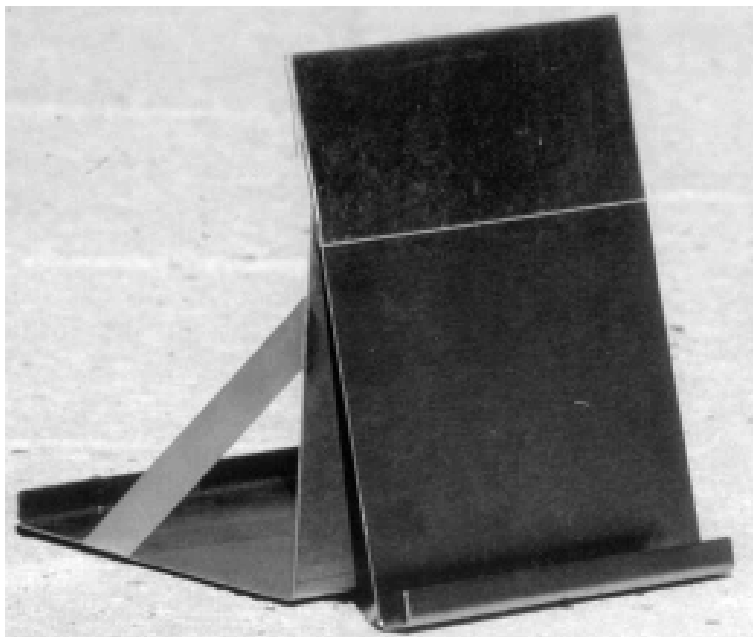

(71)ANSØGER(E):
(72)FREMBRINGER(E):
(22)ANSØGNINGS DATO:

MPC2000 v/Jesper Slott Eide Jakobsen, Lipkesgade 16, 3.th., 2100 København Ø, Danmark
Jesper Slott Eide Jakobsen, Lipkesgade 16 3th, 2100 København Ø, Danmark
1999-09-28

(21) MA 1999 01162

(54) En drikkeventil til mink

(51)-Cl.30 03

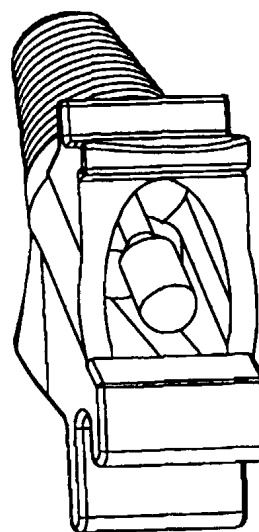
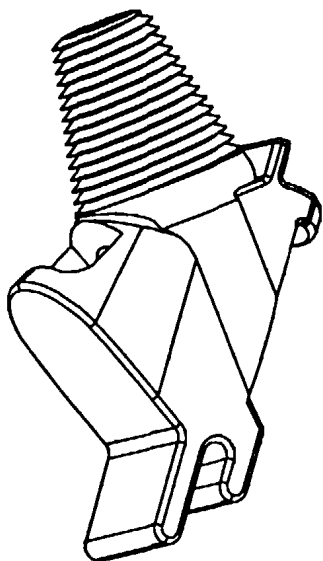

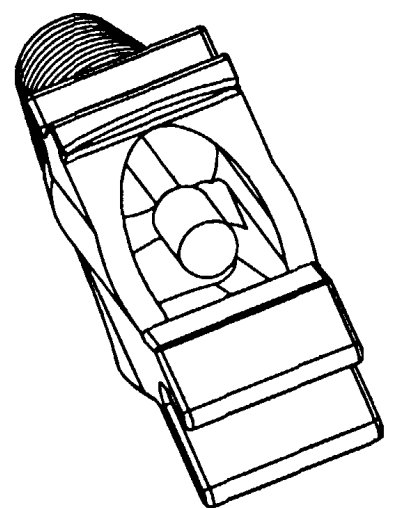
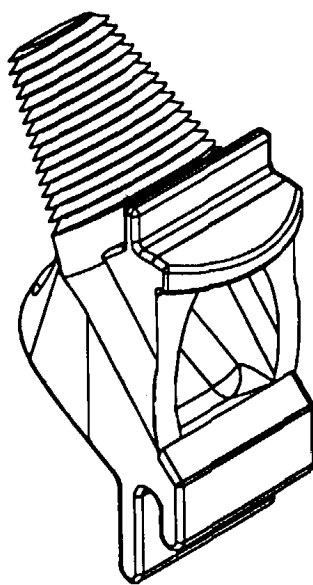
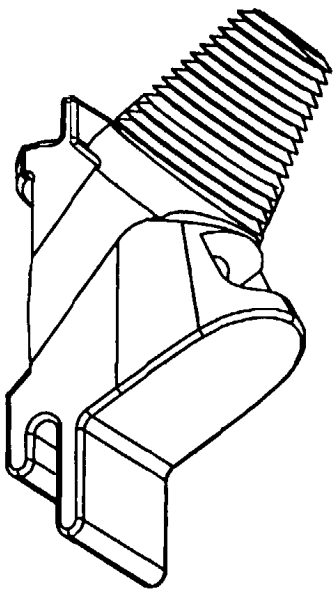
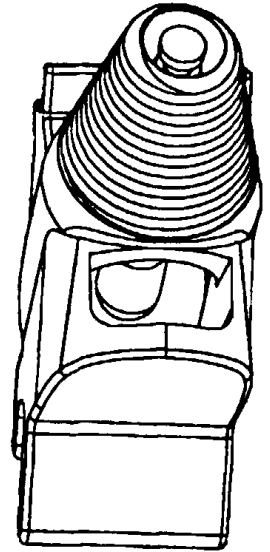
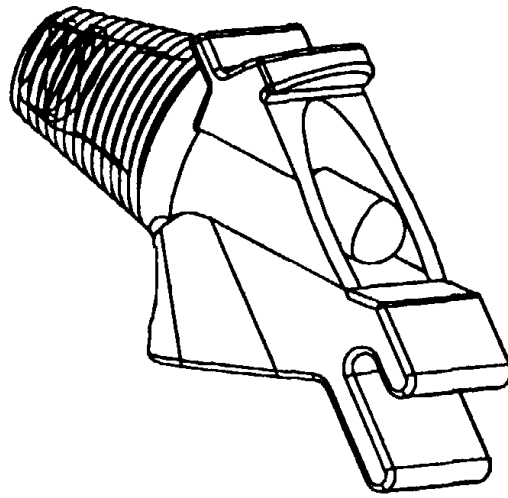
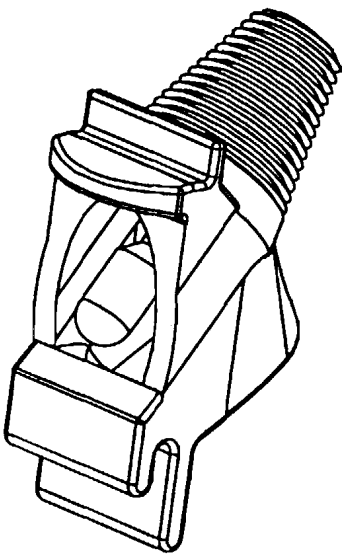

(71)ANSØGER(E):
 (72)FREMBRINGER(E):
 (22)ANSØGNINGS DATO:

Mogens Vilhelm Simonsen, Horsevænget 11, 6715 Esbjerg N, Danmark
 Mogens Vilhelm Simonsen, Horsevænget 11, 6715 Esbjerg N, Danmark
 1999-10-05

(21) MA 1999 01168

(54) En pude

(51)-Cl.06 09

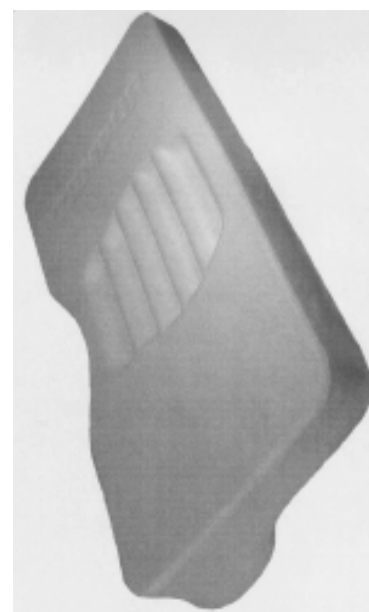
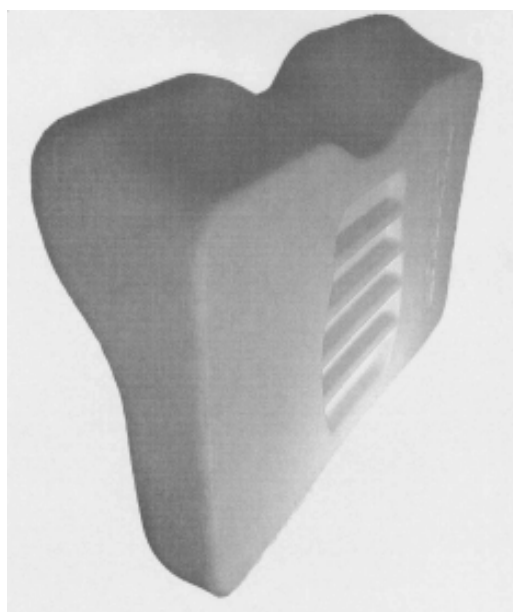
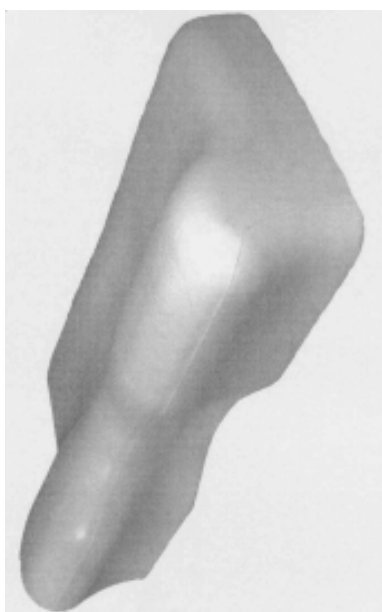
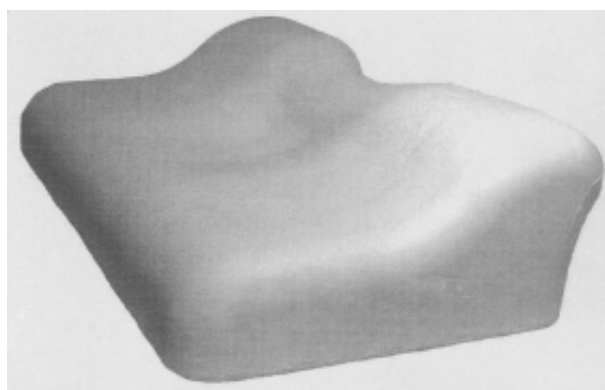
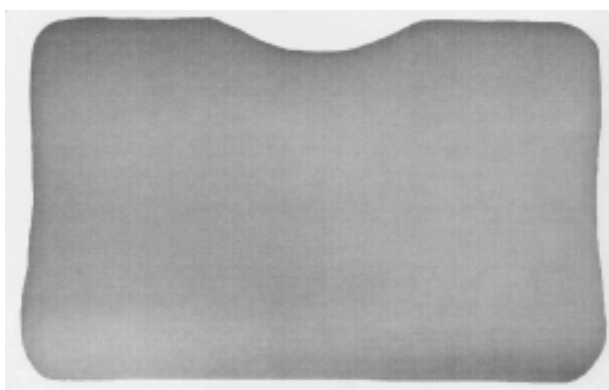
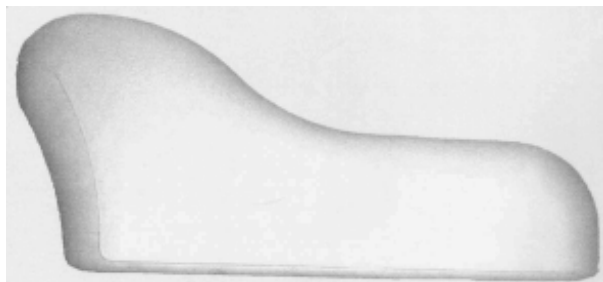

(71)ANSØGER(E):
(74)FULDMÆGTIG:
(72)FREMBRINGER(E):
(22)ANSØGNINGSDATO:

DAN-FOAM A/S, Holmelund 43, 5560 Årup, Danmark
K. Skøtt-Jensen, Patentingeniører A/S, Lemmingvej 225, 8361 Hasselager, Danmark
Dag Landvik, Vikingshillsvägen 49, 132 37 Saltsjö Boo, Sverige
1999-10-04

(21) MA 1999 01207

(54) En regnmåler

(51)-Cl.10 04

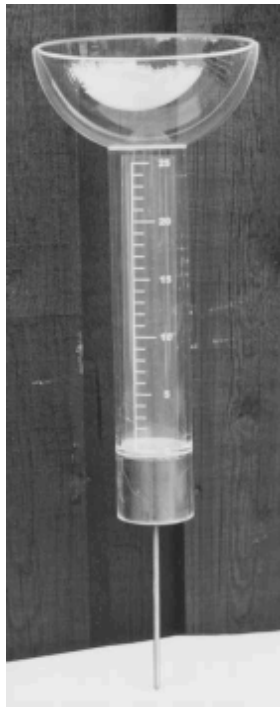

(71)ANSØGER(E):
(72)FREMBRINGER(E):
(22)ANSØGNINGS DATO:

Michel Genevey, Margrethevej 17, 2840 Holte, Danmark
Michel Genevey, Margrethevej 17, 2840 Holte, Danmark
1999-10-11

(21) MA 1999 01214

(54) En urinflaske

(51)-Cl.24 04



(71)ANSØGER(E):
(74)FULDMÆGTIG:
(72)FREMBRINGER(E):
(30)PRIORITET:
(22)ANSØGNINGS DATO:

Jaques Gouget, 3, Rue D'Auteuil, F-75016 Paris, Frankrig
Budde, Schou & Ostenfeld A/S, Vester Søgade 10, 1601 København V, Danmark
Jaques Gouget, 3, Rue D'Auteuil, F-75016 Paris, Frankrig
1999-04-15 WO DM/04798
1999-10-13

(21) MA 1999 01272

(54) Ornament til vævede og ikke vævede tekstilstoffer

(51)-Cl.05 05

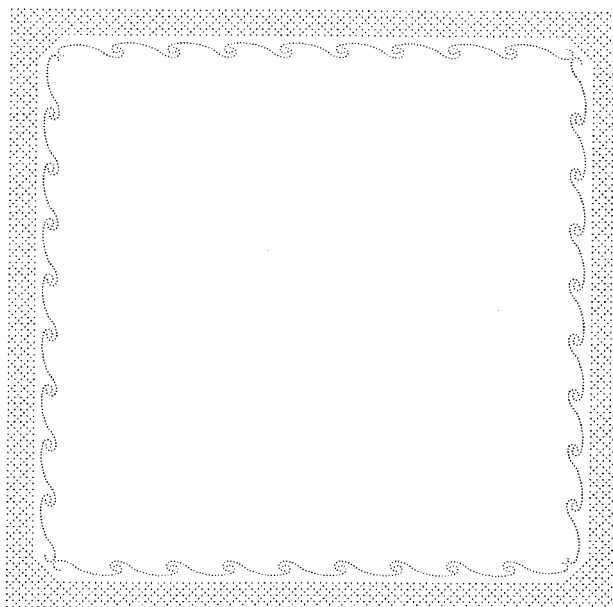

(71)ANSØGER(E):
(74)FULDMÆGTIG:
(72)FREMBRINGER(E):
(30)PRIORITET:
(22)ANSØGNINGSDATO:
(57)BEMÆRKNINGER

SCA Hygiene Products GmbH, 176, Sandhofer Strasse, D-68264 Mannheim, Tyskland
Chas. Hude A/S, H.C. Andersens Boulevard 33, 1553 København V, Danmark
Chris White, DJPA, Strategic Design Unit 14, 22-24 Torrington Place, London WC1E 7HF, Storbritannien
1999-04-29 WO DM/048 005
1999-10-28
Ornament

(21) MA 1999 01437

(54) En løfteindretning til personer

(51)-Cl.12 05

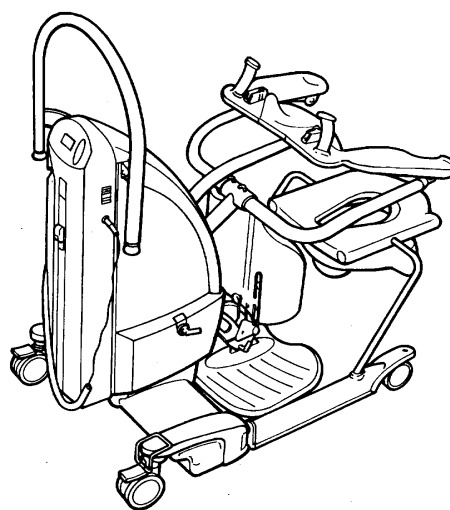
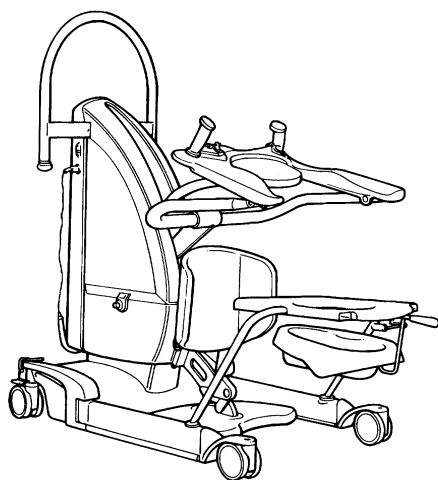

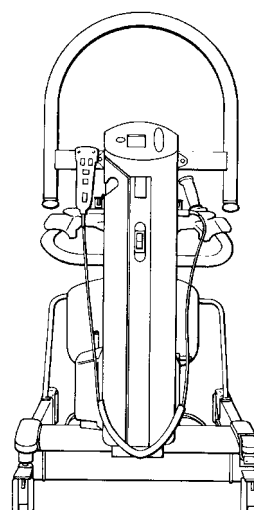
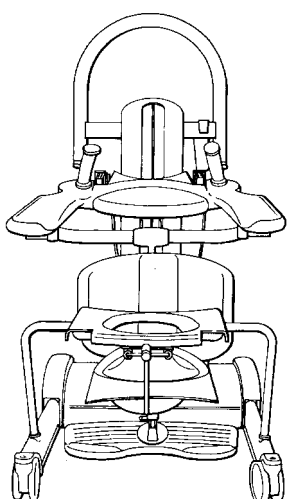
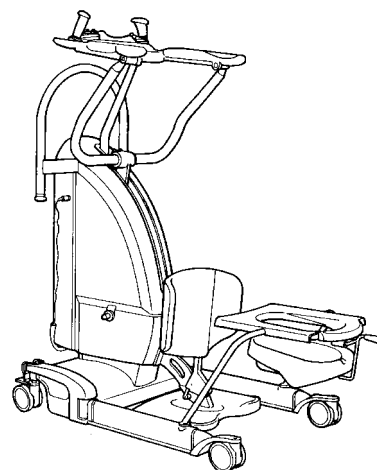
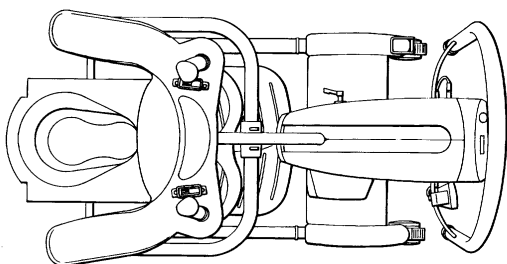
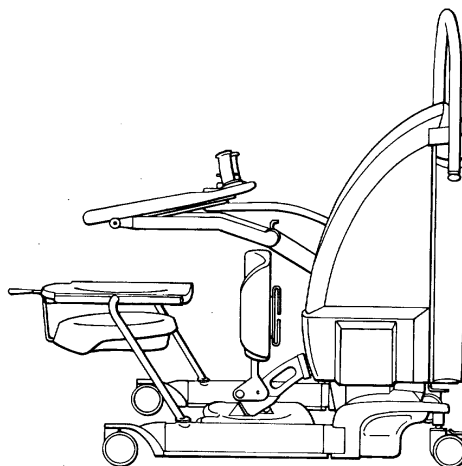
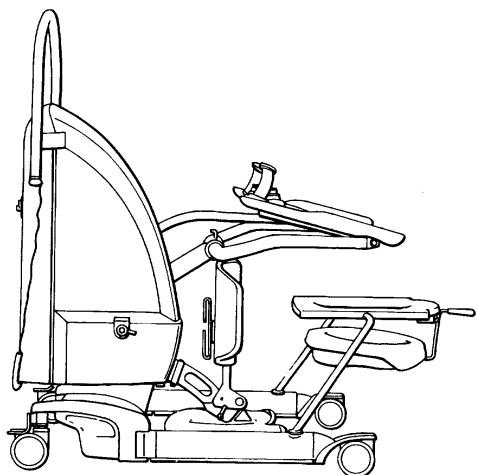

(71)ANSØGER(E):
(74)FULDMÆGTIG:
(72)FREMBRINGER(E):
(30)PRIORITET:
(22)ANSØGNINGSDATO:

Arjo Limited, St. Catherine Street, Gloucester, GL1 2SL, Storbritannien
Larsen & Birkeholm A/S Skandinavisk Patentbureau, Banegårdspladsen 1, 1570 København V, Danmark
John Greaves, 52 Cherville Street, Romsey, Hampshire, S051 8FD, Storbritannien
1999-06-18 GB 2084205
1999-12-15

(21) MA 1999 01438

(54) En basisstation til et telefonhåndsat

(51)-Cl.14 03

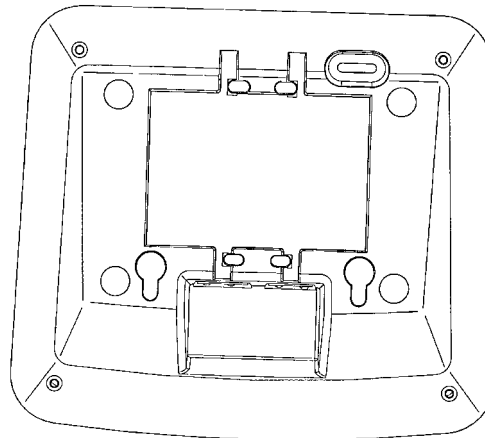
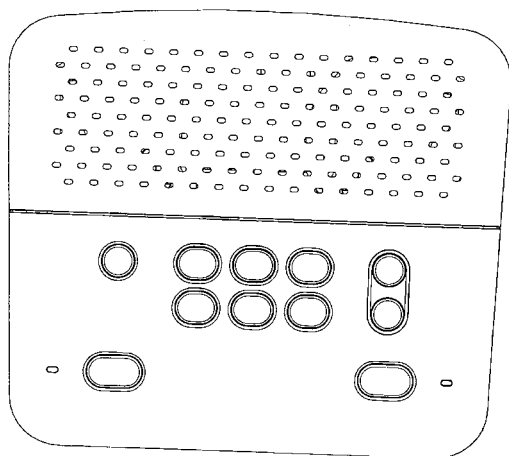
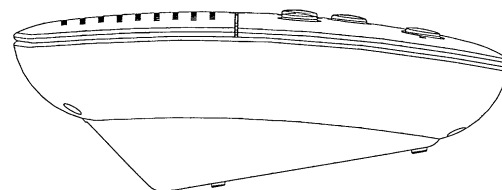
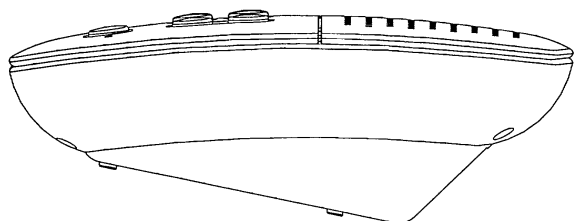
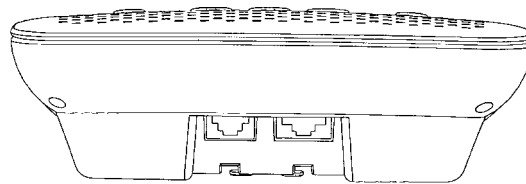
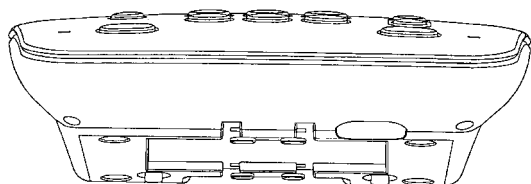
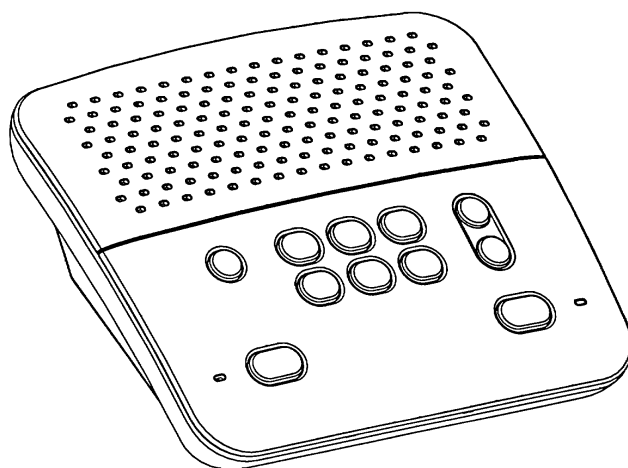

(71)ANSØGER(E):
 (74)FULDMÆGTIG:
 (72)FREMBRINGER(E):
 (30)PRIORITET:
 (22)ANSØGNINGSDATO:
 (66)BEMÆRKNINGER

PHILIPS CONSUMER COMMUNICATIONS B.V., Groenewoudseweg 1, NL-5621 BA Eindhoven, Holland
 Internationalt Patent-Bureau, Høje Taastrup Boulevard 23, 2630 Taastrup, Danmark
 Jean-Marie Paul Surtouc, 2 imp des Peupliers, F-72004 Le Mans Cedex, Frankrig
 1999-06-18 WO DMA/004548
 1999-12-15
 Ansøger har samme dag indleveret MA 1999 01439

(21) MA 1999 01439

(54) Et telefonhåndsat

(51)-Cl.14 03

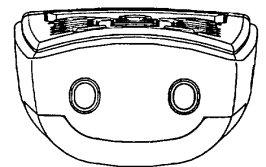
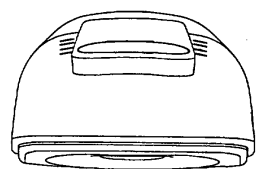
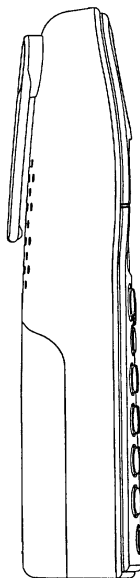
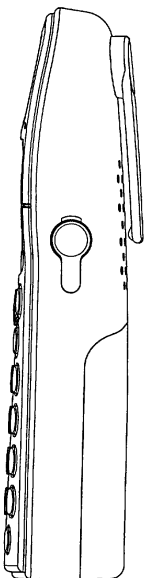
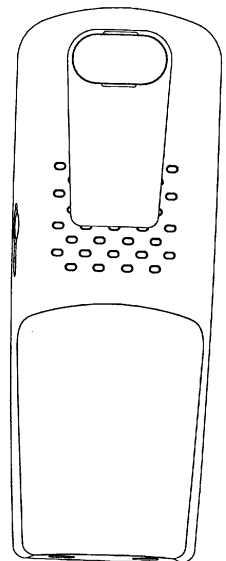
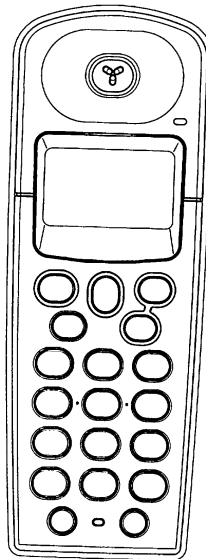
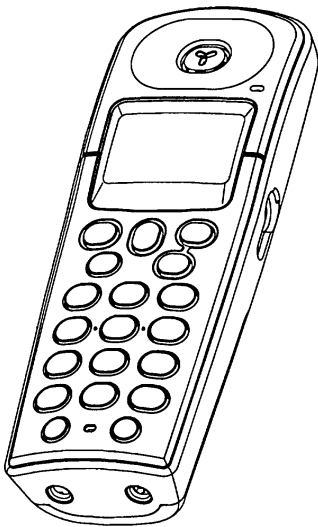

(71)ANSØGER(E):
 (74)FULDMÆGTIG:
 (72)FREMBRINGER(E):
 (30)PRIORITET:
 (22)ANSØGNINGSDATO:
 (66)BEMÆRKNINGER

PHILIPS CONSUMER COMMUNICATIONS B.V., Groenewoudseweg 1, NL-5621 BA Eindhoven, Holland
 Internationalt Patent-Bureau, Høje Taastrup Boulevard 23, 2630 Taastrup, Danmark
 Jean-Marie Paul Surtouc, 2 imp des Peupliers, F-72004 Le Mans Cedex, Frankrig
 1999-06-18 WO DMA/004548
 1999-12-15
 Ansøger har samme dag indleveret MA 1999 01438

(21) MA 1999 01447

(54) En insektlampe

(51)-Cl.22 06

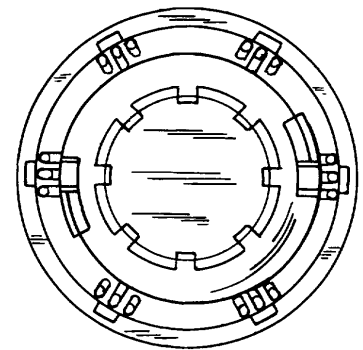
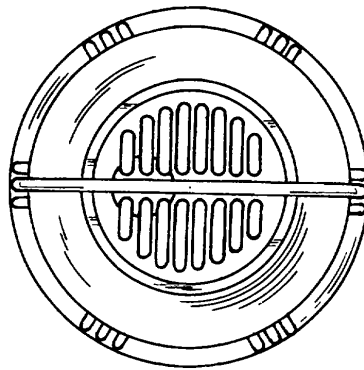
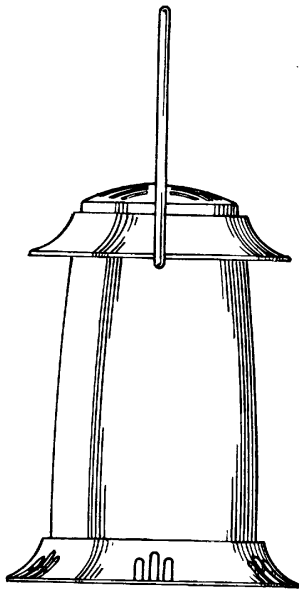
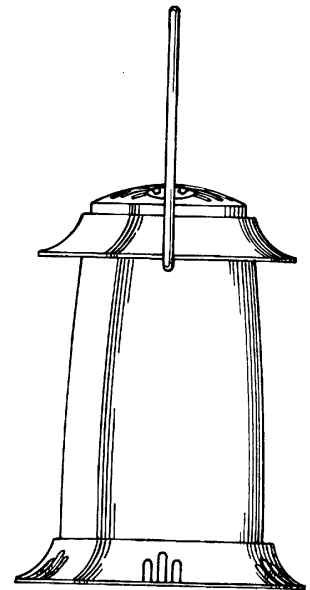
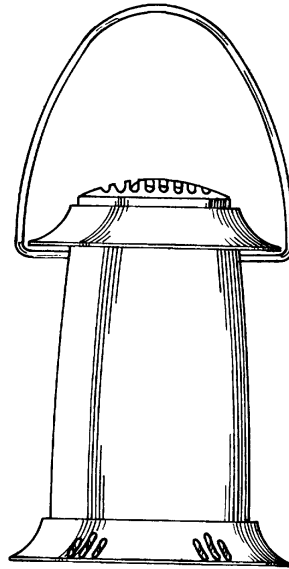
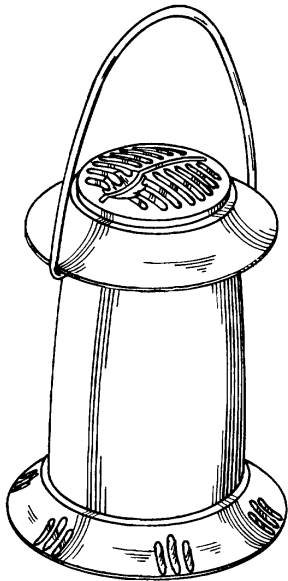

(71)ANSØGER(E):

S.C. Johnson & Son, Inc., a corporation of the , State of Wisconsin, 1525, Howe Street, Racine, Wisconsin 53403, , USA

(74)FULDMÆGTIG:

Chas. Hude A/S, H.C. Andersens Boulevard 33, 1553 København V, Danmark

(72)FREMBRINGER(E):

Stephen B. Leonard, 8629 Talamasca Drive, City of Franksville, Country of Racine State of Wisconsin, USA

(30)PRIORITET:

1999-06-17 US 29/106,541

(22)ANSØGNINGS DATO:

1999-12-16

(66)BEMÆRKNINGER

Ansøger har samme dag indleveret MA 1999 01448

(21) MA 1999 01448

(54) En insektlampe

(51)-Cl.22 06

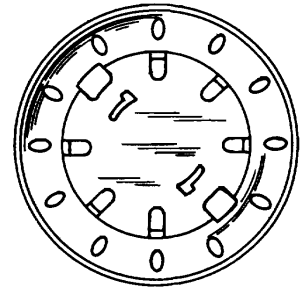
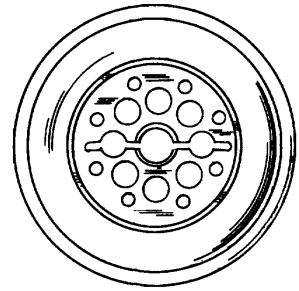
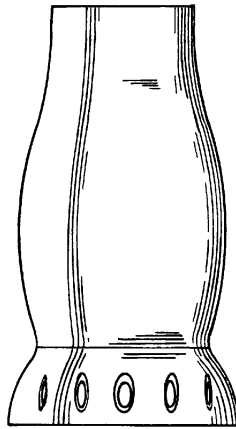
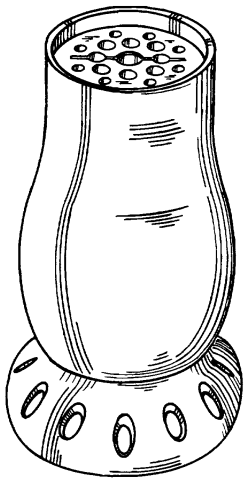

(71)ANSØGER(E):

S.C. Johnson & Son, Inc., a corporation of the , State of Wisconsin, 1525, Howe Street, Racine, Wisconsin 53403, , USA

(74)FULDMÆGTIG:

Chas. Hude A/S, H.C. Andersens Boulevard 33, 1553 København V, Danmark

(72)FREMBRINGER(E):

Stephen B. Leonard, 8629 Talamasca Drive, City of Franksville, Country of Racine State of Wisconsin, USA

(30)PRIORITET:

1999-06-17 US 29/106,557

(22)ANSØGNINGSDATO:

1999-12-16

(66)BEMÆRKNINGER

Ansøger har samme dag indleveret MA 1999 01447

(21) MA 1999 01449

(54) En støvsuger

(51)-Cl.15 05

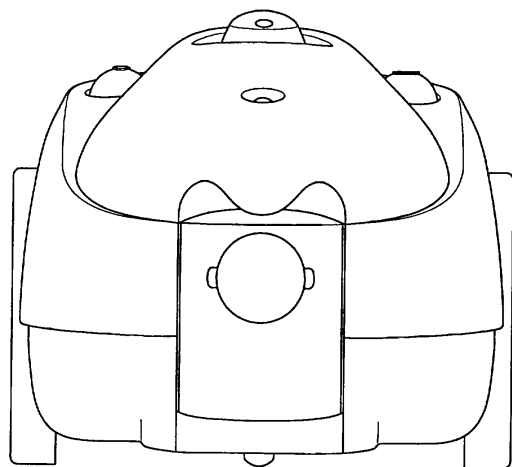
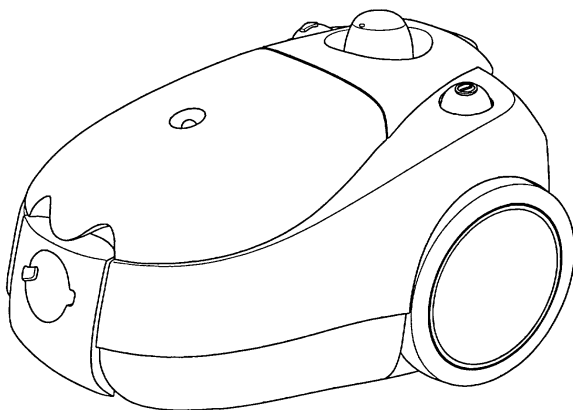

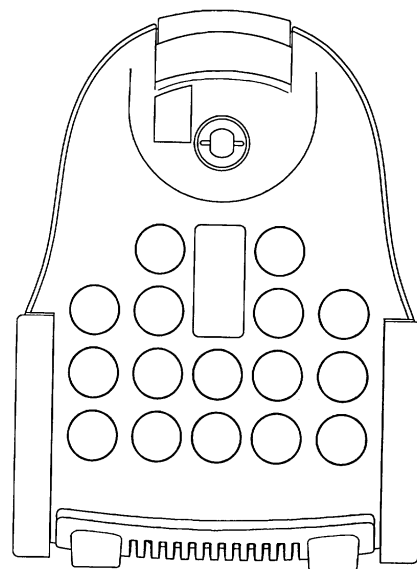
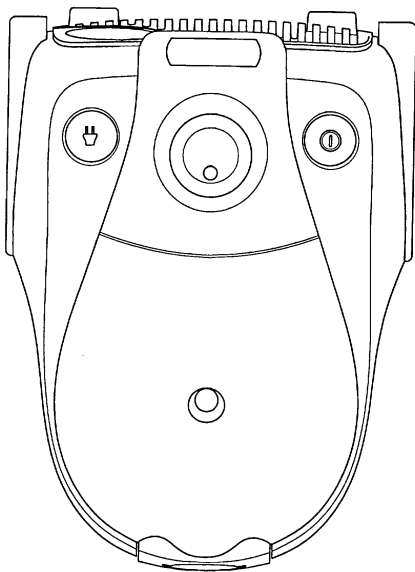
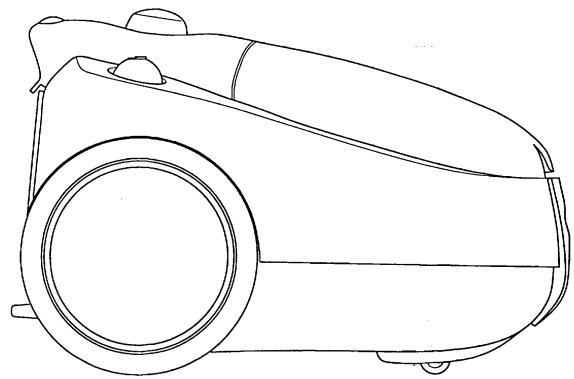
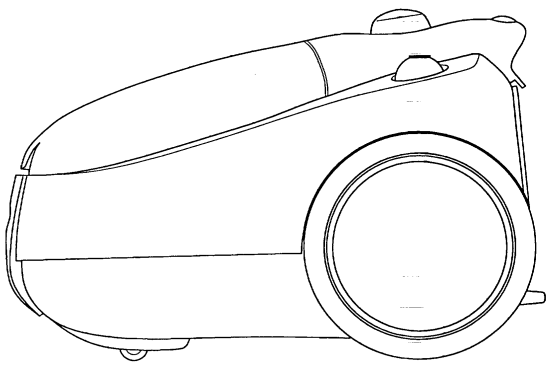
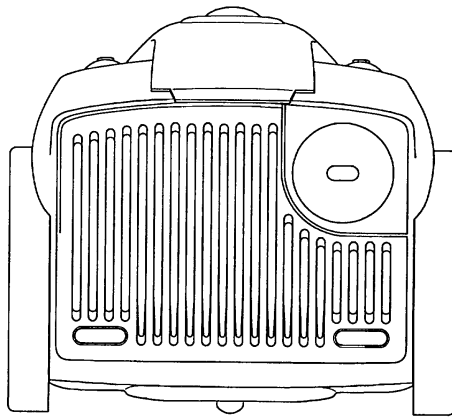

(71)ANSØGER(E):
(74)FULDMÆGTIG:
(72)FREMBRINGER(E):
(30)PRIORITET:
(22)ANSØGNINGSDATO:

Koninklijke Philips Electronics N.V., 1, Groenewoudseweg, NL-5621 BA Eindhoven, Holland
Internationalt Patent-Bureau, Høje Taastrup Boulevard 23, 2630 Taastrup, Danmark
Manfred Nitsch, 2, Rue Rive, F-69001 Lyont, Frankrig
1999-06-21 WO DMA/004551
1999-12-16

(21) MA 1999 01464

(54) En tandbørste

(51)-Cl.04 02

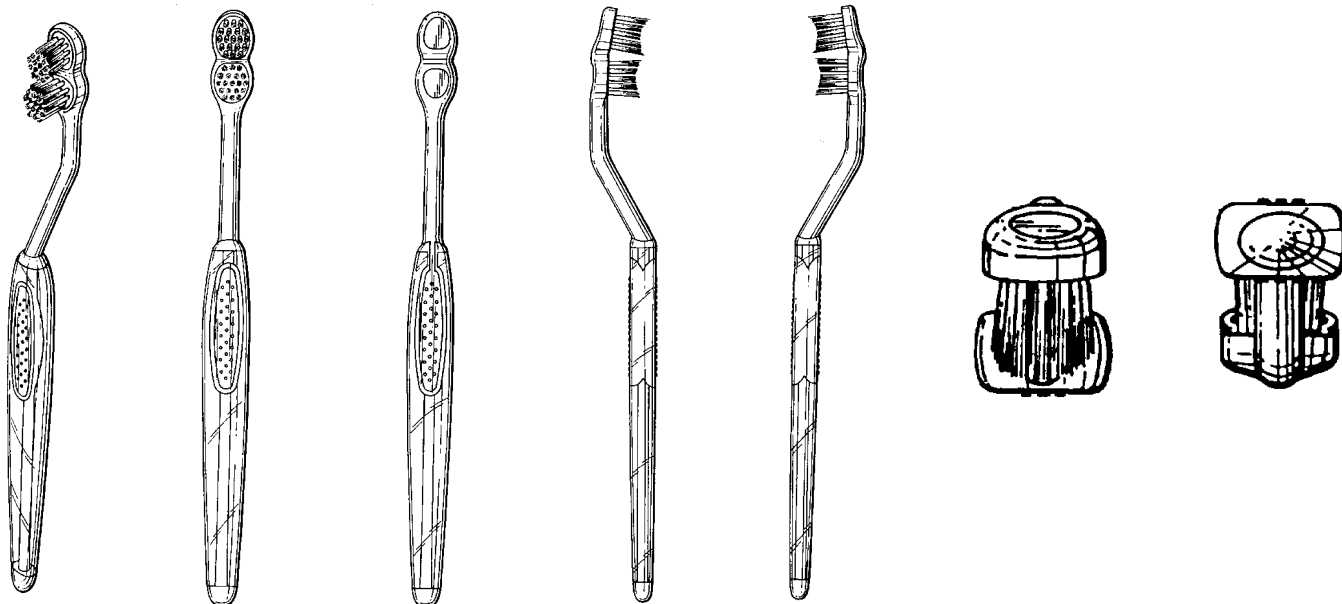

(71)ANSØGER(E):
 (74)FULDMÆGTIG:
 (72)FREMBRINGER(E):

Unilever N.V., Weena 455, NL-3013 AL ROTTERDAM, Holland
 Budde, Schou & Ostenfeld A/S, Vester Søgade 10, 1601 København V, Danmark
 Edgardo Angelini, c/o Design Group Italia, Via Rommilli 29, I-20139 Milano, Italien ; Ross De Salvo, c/o Design Group Italia, Via Rommilli 29, I-20139, Italien ; Sigurdur Thorsteinsson, c/o Design Group Italia, Via Rommilli 29, I-20139 Milano, Italien ; Alessandro Manfredi, c/o Elida Gibbs, divisione of Unilever Italia S.p.a., Via Nino Bonnet 10, I-20154 Milano, Italien ; Guisepppe Calabrese, c/o Elida Gibbs, divisione of Unilever Italia S.p.a., Via Nino Bonnet 10, I-20154 Milano, , Italien
 1999-07-06 GB 2084750
 1999-12-21

(30)PRIORITET:
 (22)ANSØGNINGS DATO:

(21) MA 1999 01480

(54) En olielampe til væg

(51)-Cl.26 01

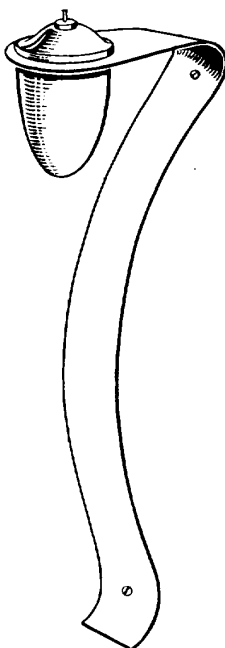

(71)ANSØGER(E):
 (74)FULDMÆGTIG:
 (72)FREMBRINGER(E):
 (22)ANSØGNINGS DATO:
 (66)BEMÆRKNINGER

Michael Sangill Mikkelsen, Bakketofte 18, 8541 Skødstrup, Danmark
 Lena Trend Hansen, Bakketofte 18, 8541 Skødstrup, Danmark
 Michael Sangill Mikkelsen, Bakketofte 18, 8541 Skødstrup, Danmark
 1999-12-22
 Ansøger har samme dag indleveret MA 1999 01481

(21) MA 1999 01481

(54) En olielampe på fod.

(51)-Cl.26 01

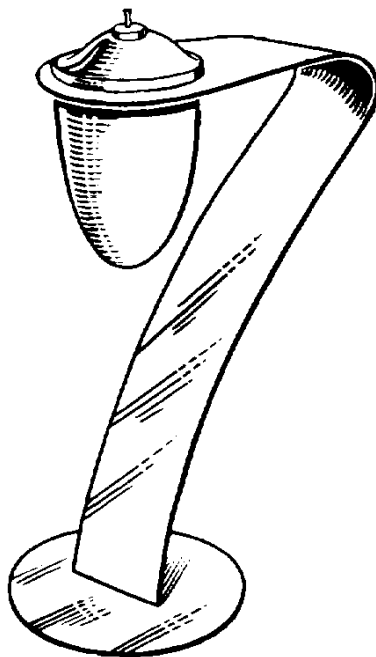

(71)ANSØGER(E):
(74)FULDMÆGTIG:
(72)FREMBRINGER(E):
(22)ANSØGNINGSDATO:
(66)BEMÆRKNINGER

Michael Sangill Mikkelsen, Bakketofte 18, 8541 Skødstrup, Danmark
Lena Trend Hansen, Bakketofte 18, 8541 Skødstrup, Danmark
Michael Sangill Mikkelsen, Bakketofte 18, 8541 Skødstrup, Danmark
1999-12-22
Ansøger har samme dag indleveret MA 1999 01480

(21) MA 1999 01494

(54) En knivblok

(51)-Cl.07 06

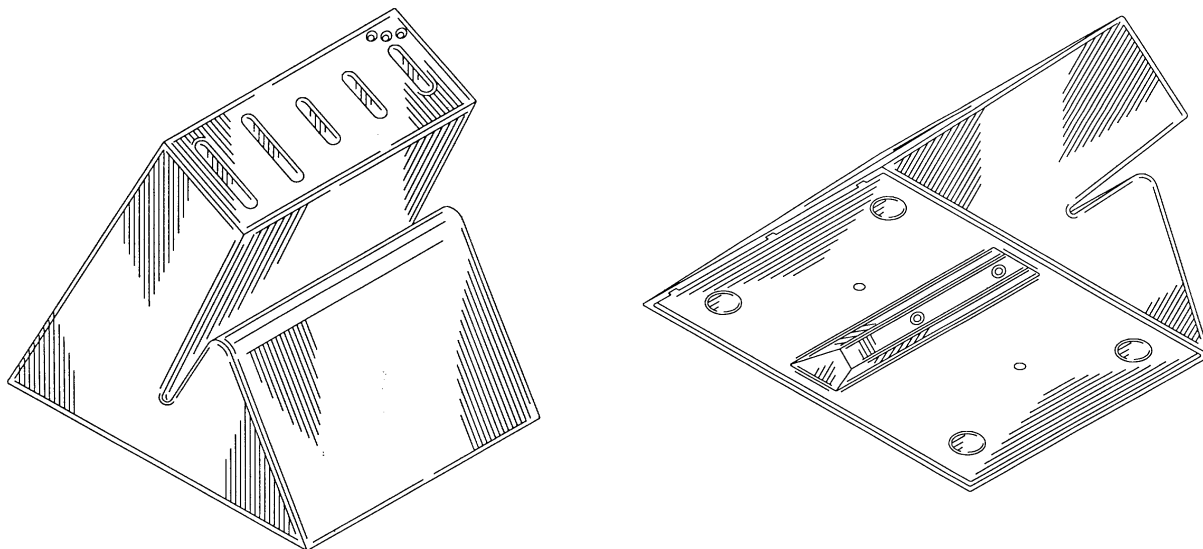

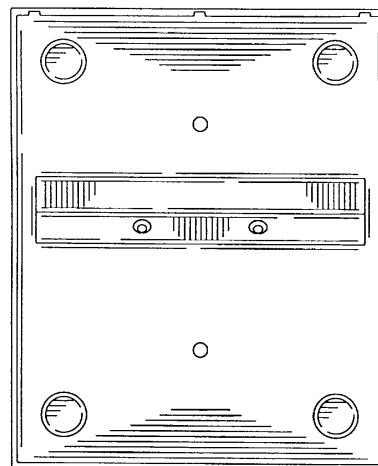
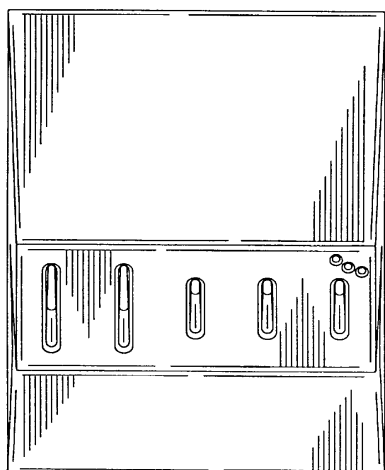
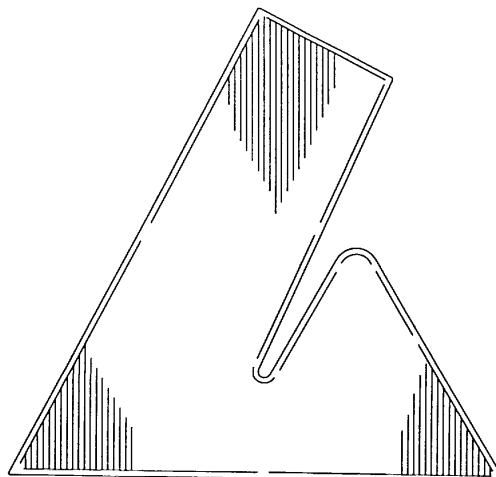
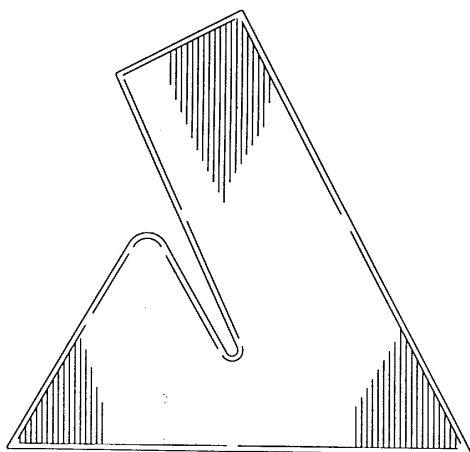
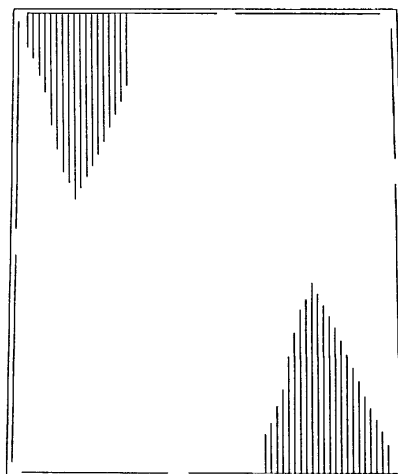
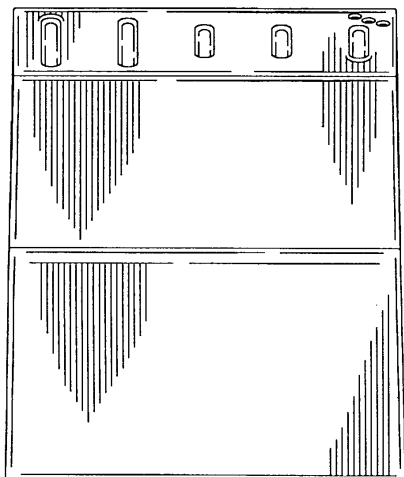

(71)ANSØGER(E):
 (74)FULDMÆGTIG:
 (72)FREMBRINGER(E):

Dart Industries Inc., 14901 S. Orange Blossom Trail, Orlando, FL 32837, USA
 Hofman-Bang & Boutard, Lehmann & Ree A/S, Hans Bekkevolds Allé 7, 2900 Hellerup, Danmark
 Morison S. Cousins, 241 W. Lake Sue Avenue, Winter Park, Florida 32789, USA ; Samuel E. Hodges, 2011
 Hollywood Drive, Leesburg, Florida 34748, USA ; D. Scott Miller, 14150 Colonial Grand Blvd., Orlando,
 Florida 32789, USA

(30)PRIORITET:
 (22)ANSØGNINGSDATO:

1999-06-30 US 29/107,300
 1999-12-28

Offentligt tilgængelige mønsteransøgninger

Akterne i nedenstående ansøgninger er tilgængelige for enhver, jfr. mønsterlovens § 19.

Klasse 03

Travel goods, cases, parasols and personal belongings, not elsewhere specified

(21)MA 2000 00066
(71)ANSØGER(E):
(30)PRIORITET:
(22)ANSØGNINGSDATO:

(54)En taske
Samsonite Corporation, 11200 East 45th Avenue, Denver, Colorado 80239, USA
1999-08-03 FR 994902
2000-01-26

(21)MA 2000 00067
(71)ANSØGER(E):
(30)PRIORITET:
(22)ANSØGNINGSDATO:

(54)1) Et håndtag;1) Et håndtag 2) lås, begge til en taske;2) lås, begge dele til en taske
Samsonite Corporation, 11200 East 45th Avenue, Denver, Colorado 80239, USA
1999-08-03 FR 994902
2000-01-26

Klasse 06

Furnishing

(21)MA 2000 00095
(71)ANSØGER(E):
(30)PRIORITET:
(22)ANSØGNINGSDATO:

(54)En stol
Euro United Plastics B.V., Gilzeweg 51, 4861 PM CHAMM, Holland
1999-08-02 WO DMA/004591
2000-02-01

Klasse 08

Tools and hardware

(21)MA 2000 00067
(71)ANSØGER(E):
(30)PRIORITET:
(22)ANSØGNINGSDATO:

(54)1) Et håndtag;1) Et håndtag 2) lås, begge til en taske;2) lås, begge dele til en taske
Samsonite Corporation, 11200 East 45th Avenue, Denver, Colorado 80239, USA
1999-08-03 FR 994902
2000-01-26

Klasse 09

Packages and containers for the transport or handling of goods

(21)MA 2000 00086
(71)ANSØGER(E):
(30)PRIORITET:
(22)ANSØGNINGSDATO:

(54)1-2) Beholdere, begge til et sæt
The Gillette Company, Prudential Tower Building, Boston, MA 02199, USA
1999-07-29 US 29/108575;1999-07-29 US 29/108573
2000-01-28

Registrerede mønstre

(11) Ansøgningsnummer	(44) Bekendtgjort i Reg. Tid. nr.	(11) Registreringsnummer	(15) Registreringsdato	(18) Registreringen er gyldig til
MA 1999 00067		MR 2000 00119	20000128	20040120
MA 1999 00169		MR 2000 00120	20000128	20040211
MA 1999 00170		MR 2000 00121	20000128	20040211
MA 1999 00171		MR 2000 00122	20000128	20040211
MA 1999 00172		MR 2000 00123	20000128	20040211
MA 1999 00415		MR 2000 00124	20000128	20040416
MA 1999 00437		MR 2000 00125	20000128	20040420
MA 1999 00441		MR 2000 00126	20000128	20040421
MA 1999 00442		MR 2000 00127	20000128	20040422
MA 1999 00444		MR 2000 00128	20000128	20040421
MA 1999 00460		MR 2000 00129	20000128	20040427
MA 1999 00475		MR 2000 00130	20000128	20040429
MA 1999 00478		MR 2000 00131	20000128	20040503
MA 1999 00498		MR 2000 00132	20000128	20040506
MA 1999 00499		MR 2000 00133	20000128	20040506
MA 1999 00502		MR 2000 00134	20000128	20040506
MA 1999 00515		MR 2000 00135	20000128	20040507
MA 1999 00526		MR 2000 00136	20000128	20040512
MA 1999 00527		MR 2000 00137	20000128	20040512
MA 1999 00553		MR 2000 00138	20000128	20040518
MA 1999 00561		MR 2000 00139	20000128	20040519
MA 1999 00596		MR 2000 00140	20000128	20040527
MA 1999 00597		MR 2000 00141	20000128	20040527
MA 1999 00598		MR 2000 00142	20000128	20040527
MA 1999 00655		MR 2000 00143	20000128	20040610
MA 1999 00658		MR 2000 00144	20000128	20040610
MA 1999 00659		MR 2000 00145	20000128	20040610
MA 1999 00826		MR 2000 00146	20000128	20040706
MA 1999 00851		MR 2000 00147	20000128	20040720
MA 1999 00858		MR 2000 00148	20000128	20040714
MA 1999 00865		MR 2000 00149	20000128	20040719
MA 1999 00896		MR 2000 00150	20000128	20040729
MA 1999 00910		MR 2000 00151	20000128	20040804
MA 1999 00933		MR 2000 00152	20000128	20040809
MA 1999 00947		MR 2000 00153	20000128	20040811
MA 1999 00965		MR 2000 00154	20000128	20040818
MA 1999 00985		MR 2000 00155	20000128	20040823
MA 1999 01026		MR 2000 00156	20000128	20040902
MA 1999 01049		MR 2000 00157	20000128	20040907
MA 1999 01050		MR 2000 00158	20000128	20040907
MA 1999 01051		MR 2000 00159	20000128	20040907
MA 1999 01061		MR 2000 00160	20000128	20040910
MA 1999 01079		MR 2000 00161	20000128	20040916
MA 1999 01081		MR 2000 00162	20000128	20040916
MA 1999 01082		MR 2000 00163	20000128	20040916
MA 1999 01083		MR 2000 00164	20000128	20040916
MA 1999 01084		MR 2000 00165	20000128	20040916
MA 1999 01085		MR 2000 00166	20000128	20040916
MA 1999 01086		MR 2000 00167	20000128	20040916
MA 1999 01087		MR 2000 00168	20000128	20040916
MA 1999 01088		MR 2000 00169	20000128	20040916
MA 1999 01107		MR 2000 00170	20000128	20040917
MA 1999 01108		MR 2000 00171	20000128	20040917
MA 1999 01112		MR 2000 00172	20000128	20040920
MA 1999 01120		MR 2000 00173	20000128	20040922
MA 1999 01125		MR 2000 00174	20000128	20040429
MA 1999 01141		MR 2000 00175	20000128	20040929

Henlagte, afslåede eller tilbagetagne mønsteransøgninger

Henlagte, afslåede eller tilbagetagne mønsteransøgninger, som er offentligt tilgængelige

(21) Ansøgningsnummer	(44) Bekendtgjort i Tidende nr.	(43) Offentliggjort i tidende
(21) MA 1999 00501	(44)	(43)

Fornyelse af mønsterregistreringer

Fornyelse af registreringer foretaget i medfør af lov om mønstre nr. 218 af 27. maj 1970

(11) Registreringsnummer	(18) Gyldig til
MR 1995 01039	20040801
MR 1995 01040	20040801
MR 1995 00943	20040718
MR 1991 00523	20050708
MR 1995 01141	20040820
MR 1995 00821	20040726
MR 1995 00822	20040726
MR 1995 00823	20040726
MR 1995 00824	20040726
MR 1995 00825	20040726
MR 1995 00826	20040726
MR 1995 01291	20040724
MR 1995 00960	20040923
MR 1995 00751	20040801
MR 1995 01343	20040914
MR 1995 01303	20040908
MR 1995 00831	20040823
MR 1991 00363	20050419
MR 1995 01046	20040808
MR 1995 00757	20040808
MR 1995 00761	20040808
MR 1995 01338	20040816
MR 1995 01337	20040816
MR 1995 00753	20040802



**Patent- og
Varemærkestyrelsen**

Erhvervsministeriet

Helgeshøj Allé 81
2630 Taastrup

Tlf. 4350 8000

Fax 4350 8001

E-post pvs@dkpto.dk

www.dkpto.dk

Pr. 1. januar 2000

Patenter

Supplerende beskyttelsescertifikater

Brugsmodeller

Mønstre (design)

Chips (halvledertopografier)

Vare- og fællesmærker

Skorstensmærker og kontorflag

Kommunevåbener og -segl

Publikationer

Erhvervsservice

Kopiservice

Kurser og foredrag

Prisliste vedrørende internationale ansøgninger (PCT) og europæiske patentansøgninger (EPK) samt vedrørende ansøgninger om international varemærkeregistring og EU-varemærkeregistring kan fås ved henvendelse til Patent- og Varemærkestyrelsen.

**E
T
S
L
S
R
I
S
P**

Patenter

kr.

- 1. Ansøgningsgebyr**
 - a. Grundgebyr 3000,00
 - b. Tillægsgebyr for hvert patentkrav ud over 10 300,00
- 2. Gebyrer for nyhedsundersøgelse af international type (PL §9)**
 - I Når den svenske patentmyndighed er nyhedsundersøgende:
 - a. Grundgebyr 7090,00
 - b. Tillægsgebyr for hvert krav ud over 10 115,00
 - c. Ekspeditionsgebyr 500,00
 - II Når Den Europæiske Patentmyndighed er nyhedsundersøgende:
 - a. Grundgebyr
 1. For en prioritetsgivende ansøgning 7090,00
 2. I alle andre tilfælde 1120,00
 - b. Ekspeditionsgebyr 500,00
- 3. Gebyr for senere indlevering af dansk oversættelse af international ansøgning** 1100,00
- 4. Genoptagelsesgebyr** 700,00
- 5. Patentmeddelelsesgebyr**
 - a. Grundgebyr 2850,00
 - b. Tillægsgebyr for hver side ud over 35 sider 80,00
 - c. Tillægsgebyr for hvert patentkrav, for hvilket der ikke er betalt ansøgningsgebyr 300,00
- 6. Gebyr for publicering af oversættelser af europæiske patentskrifter**
 - a. Grundgebyr 2250,00
 - b. Tillægsgebyr for hver side ud over 35 sider 80,00
- 7. Gebyr for publicering af ændrede danske patentskrifter**
 - a. Grundgebyr 2850,00
 - b. Tillægsgebyr for hver side ud over 35 sider 80,00
- 8. Gebyr for publicering af ændrede oversættelser af europæiske patentskrifter**
 - a. Grundgebyr 2250,00
 - b. Tillægsgebyr for hver side ud over 35 sider 80,00
- 9. Genoprettelsesgebyr** 3000,00
- 10. Årsgebyrer**
 1. gebyrår 500,00
 2. gebyrår 500,00
 3. gebyrår 500,00
 4. gebyrår 1100,00
 5. gebyrår 1250,00
 6. gebyrår 1400,00
 7. gebyrår 1600,00
 8. gebyrår 1800,00
 9. gebyrår 2050,00
 10. gebyrår 2300,00
 11. gebyrår 2550,00
 12. gebyrår 2800,00
 13. gebyrår 3050,00
 14. gebyrår 3300,00
 15. gebyrår 3600,00
 16. gebyrår 3900,00
 17. gebyrår 4200,00
 18. gebyrår 4500,00
 19. gebyrår 4800,00
 20. gebyrår 5100,00
- 11. Gebyr for fremsættelse af indsigelse** 2000,00
- 12. Gebyr for administrativ omprøvning** 7000,00
- 13. Klagegebyr** 8000,00

Årsgebyrer, der betales senere end forfaldsdag, forhøjes med 20%. Gebyret skal være betalt inden 6 måneder efter forfaldsdagen.

Ovennævnte priser skal ikke tillægges moms

Supplerende beskyttelsescertifikater

kr.

- 1. Ansøgningsgebyr** 3000,00
 - 2. Genoptagelsesgebyr** 600,00
 - 3. Genoprettelsesgebyr** 3000,00
 - 4. Årsgebyr pr. påbegyndt gebyrår** 5100,00
- Årsgebyrer, der betales senere end forfaldsdag, forhøjes med 20%. Gebyret skal være betalt inden 6 måneder efter forfaldsdagen.
- 5. Gebyr for administrativ omprøvning** 1500,00
- Der skal betales et gebyr på 7000 kr. for eventuel omprøvning af grundpatentet
- 6. Klagegebyr** 4000,00

Ovennævnte priser skal ikke tillægges moms

Brugsmodeller

kr.

- 1. Ansøgningsgebyr** 2000,00
 - 2. Gebyr for senere indlevering af dansk oversættelse af international ansøgning** 1100,00
 - 3. Genoptagelsesgebyr** 400,00
 - 4. Fornylsesgebyrer**
 - For 1. periode 2000,00
 - For 2. periode 3000,00
- Fornylsesgebyrer, der betales efter udløbet af den pågældende registreringsperiode, forhøjes med 20%.
- 5. Gebyr for prøvning før eller efter registrering** 4000,00
 - 6. Gebyr for behandling af anmodning om udslettelse** 2000,00
 - 7. Gebyr for bekendtgørelse af ændret registrering og publicering af ændret formulering** 1100,00
 - 8. Klagegebyr** 5000,00

Ovennævnte priser skal ikke tillægges moms

Chips (halvledertopografier)

kr.

- 1. Ansøgningsgebyr** 1500,00
- 2. Gebyr for behandling af anmodning af overførelse af ansøgning om registrering** 1000,00
- 3. Klagegebyr** 4000,00

Ovennævnte priser skal ikke tillægges moms

Mønstre (design)

1. **Ansøgningsgebyr** kr. 1300,00

Tillægsgebyrer:

- a. Ved samregistrering for hvert mønster ud over det første 800,00
 b. For bekendtgørelse af hver afbildning ud over den første 400,00

2. **Genoptagelsesgebyr** 200,00

3. **Fornylsesgebyr** 2200,00

Tillægsgebyr ved fornyelse:

Ved samregistrering for hvert mønster ud over det første 1100,00

Fornylsesgebyrer inkl. tillægsgebyr, der betales efter udløbet af den pågældende registreringsperiode, forhøjes med 20%.

4. **Klagegebyr** 4000,00

Ovennævnte priser skal ikke tillægges moms

Vare- og fællesmærker

1. **Ansøgningsgebyr** kr.

- a. Grundgebyr 2350,00
 b. Tillægsgebyr for hver klasse ud over 3 600,00
 Der er i alt 42 klasser

2. **Gebyr for videreførelse af Madrid-Protokol-registrering som dansk vare- eller fællesmærke-ansøgning** 1500,00

3. Fornylsesgebyr

- a. Grundgebyr 2800,00
 b. Tillægsgebyr for hver klasse ud over 3 600,00

Fornylsesgebyrer inkl. tillægsgebyr, der betales efter udløbet af den pågældende registreringsperiode, forhøjes med 20%.

4. **Gebyr for anmodning om deling af en ansøgning eller en registrering** for hver udskilt ansøgning eller registrering 2000,00

5. **Gebyr for fremsættelse af indsigelse** 2500,00

6. **Gebyr for administrativ ophævelse** 2500,00

7. **Klagegebyr** 4000,00

8. **Gebyr for underretning til indehaver af varemærkerettighed**
 Årligt gebyr 1400,00

Ovennævnte priser skal ikke tillægges moms

Skorstensmærker og kontorflag

1. **Ansøgningsgebyr** kr. 2000,00

Ovennævnte pris skal ikke tillægges moms

Kommunevåbener og -segl

1. **Ansøgningsgebyr** kr. 2000,00

Ovennævnte pris skal ikke tillægges moms

Publikationer

1. **Årsabonnement** kr.

- a. Dansk Patenttidende 1000,00
 b. Patentskrifter
 - på papir 8000,00
 - på CD-ROM (SPACE-DK) 5000,00
 c. Dansk Patentregister 400,00
 d. Sammendrag af almindeligt tilgængelige danske patentansøgninger
 - Alle sektioner 8000,00
 - sektion A 1600,00
 - sektion B 1600,00
 - sektion C07 + C12 1600,00
 - sektion C, resten 900,00
 - sektion D 500,00
 - sektion E 900,00
 - sektion F 900,00
 - sektion G 900,00
 - sektion H 900,00
 e. Oversættelser af EP-skrifter 8000,00
 f. Dansk Brugsmodeltidende 600,00
 g. Brugsmodelskrifter 8000,00
 h. Dansk Varemærketidende 1000,00
 i. Dansk Varemærkerregister 200,00
 j. Varemærke-særtidende med §13-afslag 100,00
 k. Varemærkeindsigelsestidende 200,00
 l. Nye danske varemærkeansøgninger, ugeliste 450,00
 m. Dansk Mønstertidende 600,00
 n. Dansk Mønsterregister 200,00
 o. Patenthåndbog, ved tegning af abonnement 500,00
 - løbende hertil, pr. side 10,00
 p. Brugsmodelhåndbog, ved tegning af abonnement 500,00
 - løbende hertil, pr. side 10,00
 q. Ankenævnskendelser
 - alle kendelser 4200,00
 - kendelser/patent- og brugsmodelområdet 2000,00
 - kendelser/vare- og fællesmærkeområdet 2000,00
 - kendelser/mønster- og chipsområdet 400,00

Abonnementer tillægges porto

2. Løssalg

- a. Dansk Patenttidende 40,00
 b. Dansk Patentregister 400,00
 c. Sammendrag af alm. tilgængelige patentansøgninger 30,00
 d. Dansk Varemærketidende 40,00
 e. Dansk Varemærkerregister 200,00
 f. Varemærke-særtidende med §13-afslag 100,00
 g. Varemærkeindsigelsestidende 200,00
 h. Varemærkeindsigelsestidende, udk. 1995 300,00
 i. Dansk Mønstertidende 40,00
 j. Dansk Mønsterregister 200,00
 k. Dansk Brugsmodeltidende 40,00
 l. Sammendrag af alm. tilgængelige brugsmodelansøgninger 30,00
 m. Fremlæggelses- og patentskrifter på CD-ROM (SPACE-DK)
 - 1993-1999, pr. årgang 5000,00
 - 1990-1992, pr. årgang 2000,00

Ovennævnte priser skal ikke tillægges moms

Fremlæggelses-, patent- og brugsmodelskrifter samt oversættelser af EP-skrifter leveres til gældende kopipris

3. **Love og bekendtgørelser**
 vedr. industriel ejendomsret 12,00-33,00

4. Andre publikationer

- a. Varemærkeklassifikation
 - alfabetisk liste 500,00
 - klassedelt liste 400,00
 b. Mønsterklassifikation 35,00
 - ændringer og tilføjelser hertil 15,00

5. **"Fra væsen til virksomhed", Danske patenter gennem 100 år** (fås på dansk og engelsk), inkl. moms 195,00

Ovennævnte priser tillægges moms, hvis andet ikke er angivet

Erhvervsservice

1. **Timepris*** kr. 750,00
2. **Løbende overvågninger**
- a. Overvågning af ansøgninger
Overvågning af dansk patent-, brugsmode-, mønster- eller varemærkeansøgning sammensættes af:
Pris pr. år 1500,00
Pris pr. meddelelse 375,00
- b. Øvrige overvågninger beregnes efter timepris
Hertil skal lægges evt. online-udgifter
3. **Navneundersøgelser***
- a. International undersøgelse af patentrettigheder i 1-2 navne inkl. op til 40 referencer 2500,00
Yderligere referencer, pr. reference 16,00
Yderligere navne, pr. navn 750,00
- b. Undersøgelse af patent- og brugsmode-, mønsterrettigheder med gyldighed for Danmark i 1-2 navne 1800,00
Yderligere navne, pr. navn 375,00
- c. Øvrige navneundersøgelser beregnes efter timepris
Hertil skal lægges evt. online-udgifter
4. **Patentfamilieundersøgelser og statusundersøgelser***
- a. Patentfamilieundersøgelse 1000,00
- b. Patentfamilieundersøgelse, inkl. status 2000,00
- c. Statusundersøgelse af udenlandske rettigheder
Første nummer 750,00
Pr. følgende nummer 375,00
- d. Statusundersøgelse af danske rettigheder, pr. nummer 375,00
- e. Øvrige undersøgelser beregnes efter timepris
Hertil skal lægges evt. online-udgifter
5. **Kollisionsundersøgelser af varemærker, inkl. 3 klasser*** 2100,00
Yderligere klasser, pr. 10 klasser 500,00
6. **Skanning af varemærker***
- a. Første klasse 500,00
- b. Yderligere klasser, pr. klasse 200,00
- c. Skanning af alle 42 klasser 3000,00
7. **LOGO-skanning***, inkl. op til 25 referencer 1800,00
Yderligere referencer, pr. 25 referencer 500,00
8. **Varemærkedatabase***
- a. Første klasse 3000,00
- b. Yderligere klasser - op til 4, pr. klasse 1500,00
9. **Skanning af varemærker ansøgt eller registreret i udlandet***
- a. Første klasse for 1-2 lande 1000,00
- b. Følgende lande, pr. land 500,00
- c. Følgende klasser, pr. klasse 200,00
10. **Pris for levering pr. telefax** 75,00

* Hastelevering kan aftales mod pristillæg.

Ovennævnte priser tillægges moms

Kopiservice

1. **Fotokopier af patent- og brugsmode-, mønsterpublikationer** kr. 30,00
a. Ekspedition 30,00
b. Kopipris, pr. side 3,25
Dog minimum 30 kr. pr. publikation (svarende til 9 sider)
2. **Fotokopier, taget på læsesalen**
ved kontant betaling, pr. side, inkl. moms 3,00
3. **Udenlandske patentpublikationer, der ikke findes i egne samlinger**
- I ved hjemtagning fra udlandet:
a. Pris for hjemtagning 100,00
b. Pris pr. publikation 100,00
Hjemtagning af sagsakter fra USA og patentpublikationer og sagsakter fra Sydafrika: Pris efter aftale.
- II ved levering af tilsvarende publikation fra egne samlinger:
a. Identifikation 100,00
b. Kopipris (3,25 kr. pr. side)
4. **Engelsksprogede sammendrag, der ikke findes i egne samlinger**, pr. sammendrag 50,00
5. **Tidsskriftsartikler o.l., der ikke findes i egne samlinger**
- a. Pris for hjemtagning 100,00
b. Pris pr. artikel 100,00
6. **Aktindsigt i europæiske patenter og patentansøgninger**
- a. Ekspedition (inkl. EPO-gebyr) 315,00
b. Kopier
- ved tilsendelse, pr. side 3,25
- ved afhentning, pr. side 2,50
- ved afhentning og kontant betaling, pr. side inkl. moms 3,00
7. **Databaseudskrift vedr. en varemærkerettilighed** 50,00
- Ovennævnte priser tillægges moms, hvis andet ikke er angivet
8. **Bekræftet kopi af en patent-, brugsmode-, mønster- eller varemærkeansøgning** 300,00
Hertil skal lægges kopiprisen
9. **Bekræftet udskrift af patent-, certifikat-, brugsmode-, topografi-, mønster- eller varemærkesagsregistret** 300,00
10. **Bekræftet udskrift af registret over kommunevåbener og -segl eller registret over skorstensmærker og kontorflag** .. 200,00
11. **Udskrift af patent-, certifikat-, brugsmode-, topografi-, mønster- eller varemærkesagsregistret, registret over kommunevåbener og -segl eller registret over skorstensmærker og kontorflag** 50,00
- Ovennævnte priser skal ikke tillægges moms
12. **Priser for levering**
- a. Levering pr. telefax 75,00
b. Ekspreslevering pr. telefax 275,00
c. Ekspreslevering pr. post 200,00
Hertil lægges porto
- Ovennævnte priser tillægges moms

Kurser og foredrag

1. **Kurser** kr.
- Priser på åbne og virksomhedsinterne kurser fås ved direkte henvendelse til KursusCentret
2. **Foredrag***
- Første time 2000,00
Følgende timer, pr. time 1500,00

* Særpriser afhængig af deltagerantal og forberedelsestid

Ovennævnte priser tillægges moms

INID-koder

Internationally agreed Numbers for the Identification of Data (INID)

- (11) Serial number of the registration
- (15) Date of the registration
- (17) Expected duration of the registration/
renewal
- (18) Expected expiration date of the registra-
tion/renewal
- (21) Serial number of the application
- (22) Date of filing of the application
- (23) Exhibition priority data
- (24) Date from which the industrial design
right has effect
- (29) Indication of the form in which the
industrial design is filed
- (30) Data relating to priority under the Paris
Convention
- (43) Date of publication of the industrial
design before examination
- (44) Date of publication of the industrial
design after examination
- (45) Date of publication of the registered
industrial design
- (46) Date of expiration of deferment
- (51) Class and subclass of the Locarno
Classification
- (54) Designation of article(s) or product(s)
covered by the industrial design or title
of the industrial design
- (55) Reproduction of the industrial design
(e.g., drawing, photograph) and explana-
tions relating to the reproduction
- (57) Description of characteristic features of
the industrial design including indication
of colors
- (58) Date of recording of any kind of
amendment in the Register
- (62) Serial number(s) and, if available, filing
date(s) of application(s), registration(s)
or document(s) related by division
- (66) Serial number(s) of application(s)
concerning design(s) which is(are)
variant(s) of the present one
- (71) Name(s) and address(es) of the
applicant
- (72) Name(s) of the creator(s)
- (73) Name(s) and address(es) of the
owner(s)
- (74) Name(s) and address(es) of the
representative(s)

Domestic Codes for the Identification of Data

- (DL) Data concerning license
- (DP) Data concerning pawning

Internationalt vedtagne Numre til Identifikation af Data (INID)

- Registreringsnummer
- Registreringsdato
- Forventet registreringsperiode/fornyelses-
periode
- Forventet udløbsdato for registrering/forny-
else
- Ansøgningsnummer
- Ansøgningsdato
- Udstillingsprioritetsoplysninger
- Indleveringsdato

- Model indleveret

- Konventionsprioritetsoplysninger

- Dato for offentlig tilgængelighed

- Bekendtgørelsesdato for ansøgningen

- Bekendtgørelsesdato for registreringen

- Udsættelsesdato

- Klasser
- Vareangivelse

- Mønstreet

- Beskrivelse herunder farver

- Dato for tilførsel/udslettelse

- Nummer på hovedansøgning eller udskilt
ansøgning

- Beslægtede ansøgninger

- Ansøgners navn og -adresse

- Frembringers navn og -adresse
- Indehavernavn og -adresse

- Fuldmægtignavn og -adresse

Interne koder til identifikation af data

- Licensoplysninger
- Pantoplysninger