



PATENT- OG VAREMÆRKESTYRELSEN

Dansk Design- tidende

Indholdsfortegnelse

Designsager

Offentliggørelse af designregistreringer	408
Offentligt tilgængelige designansøgninger	427
Fornyelse af designregistreringer	428
Udslettelse af designregistreringer	429

Mønstersager

Ændringer til mønstre	431
Fornyelse af mønsterregistreringer	432
Udslettelse af mønsterregistreringer	433
Inid	434

Dansk Designtidende kan rekvireres som papirkopi for kr. 150 stk. på tlf. 43 50 85 35

Ansvarlig for redaktion: Keld Nymann Jensen
Udgives af Patent- og Varemærkestyrelsen, Helgeshøj Allé 81, 2630 Tåstrup, tlf. 43 50 80 00

ISSN 1601-7374

Design

Offentliggørelse af designregistreringer

Enhver kan anmode om hel- eller delvis udslettelse af en registrering (administrativ prøvning), jf. § 25 i designlov nr. 1259 af 20. december 2000. En model af designet kan ses i Patent- og Varemærkestyrelsen, hvis det er offentliggjort, at en model er indleveret til styrelsen. Det er anført, hvis et design er registreret i farve.

(11) DR 2008 00172
(21) DA 2008 00180

(54) En bygning

(51)-Cl.25 03

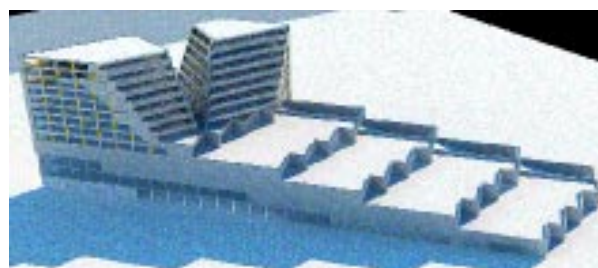
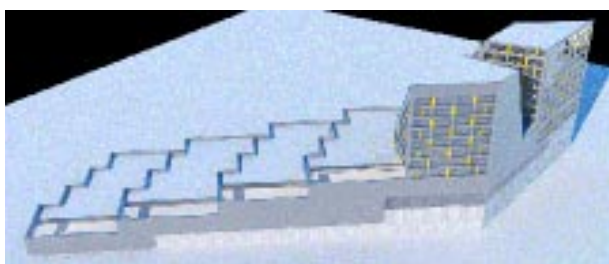

(71) ANSØGER(E):
(74) FULDMÆGTIG:
(22) ANSØGNINGSDATO:
(18) GYLDIG TIL:

Finn Brøndum Skytte, Hørslevvej 105, 8462 Harlev J, Danmark
DANSK VIRKSOMHEDSFORMIDLING A/S, Bakke Alle 13A, 8230 Åbyhøj, Danmark
2008-08-21
2013-08-21

(11) DR 2008 00173
(21) DA 2008 00205

(54) En lysdæmper

(51)-Cl.13 03

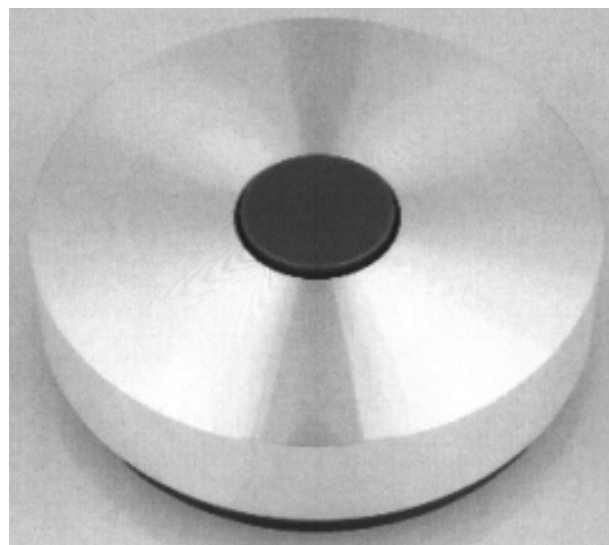
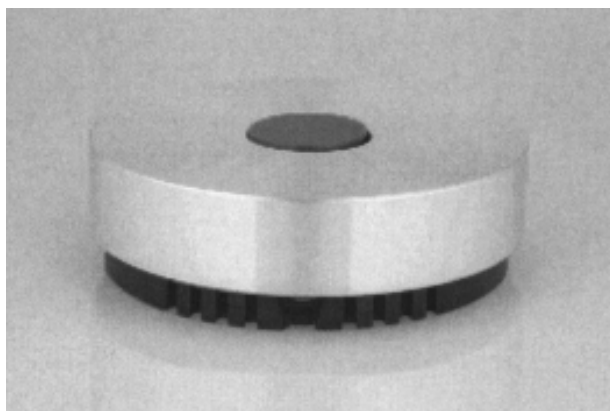

(71) ANSØGER(E):
(72) FREMBRINGER(E):
(22) ANSØGNINGSDATO:
(18) GYLDIG TIL:

Unotech A/S, Snedkervej 2B, 4600 Køge, Danmark
Henrik Noren, Plantagevej 15, 2680 Solrød Strand, Danmark
2008-09-18
2013-09-18

(11) DR 2008 00174
(21) DA 2008 00107

(54) En fyrfadsløsestage

(51)-Cl.26 01

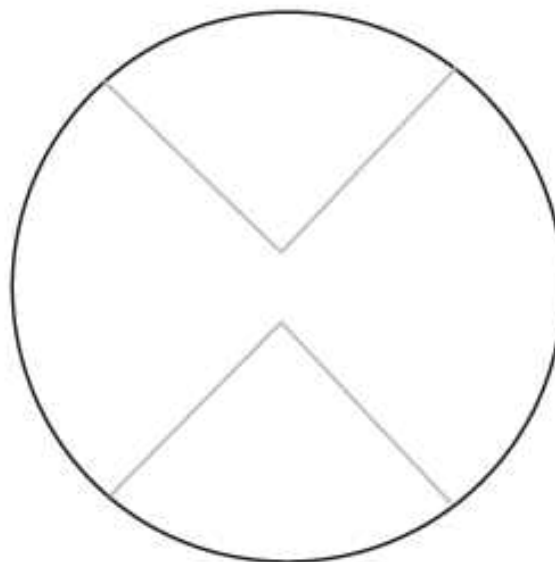
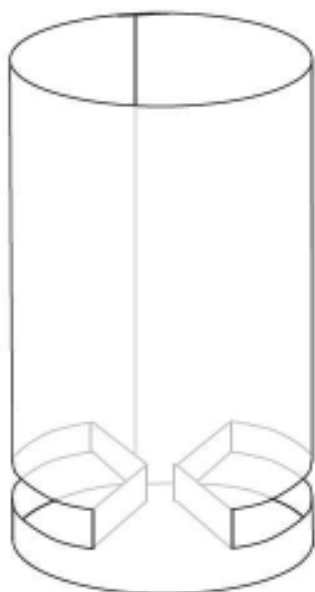

(71) ANSØGER(E):
(72) FREMBRINGER(E):
(22) ANSØGNINGSDATO:
(18) GYLDIG TIL:

Morten Leerbech, Oddervej 93, 1. th, 8270 Højbjerg, Danmark
Nina Woetmann Leerbech, Oddervej 93, 1. th, 8270 Højbjerg, Danmark
2008-04-16
2013-04-16

(11) DR 2008 00175
(21) DA 2008 00108

(54) En inhalator

(51)-Cl.24 04

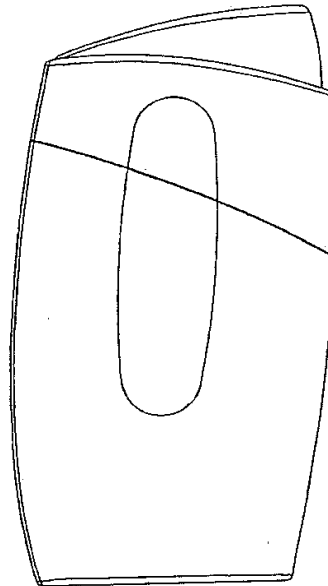
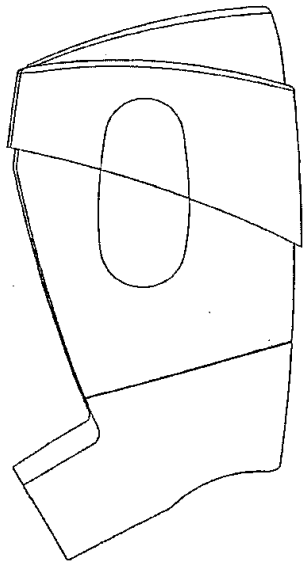
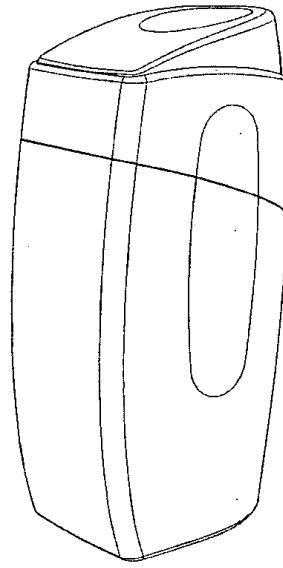
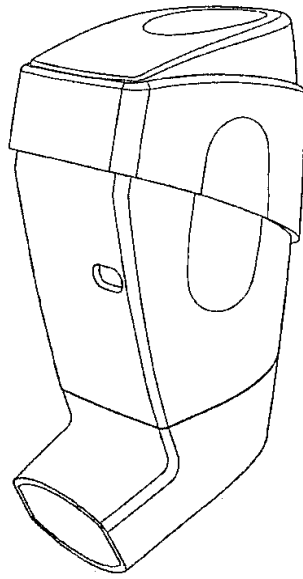

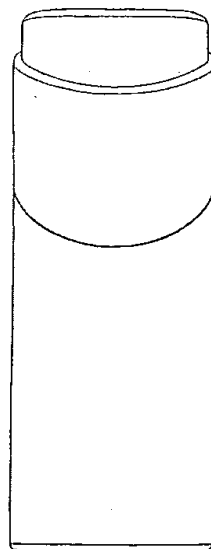
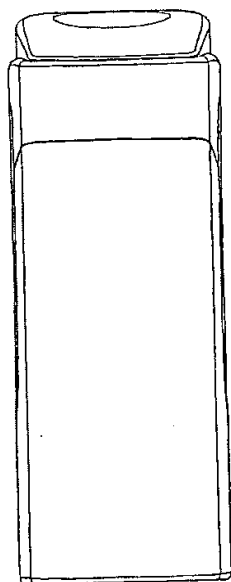
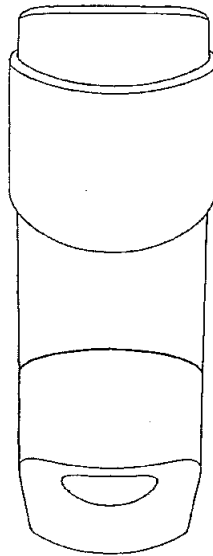
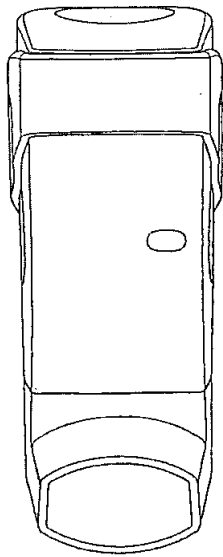

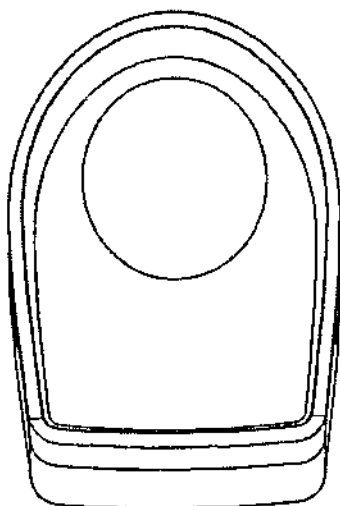
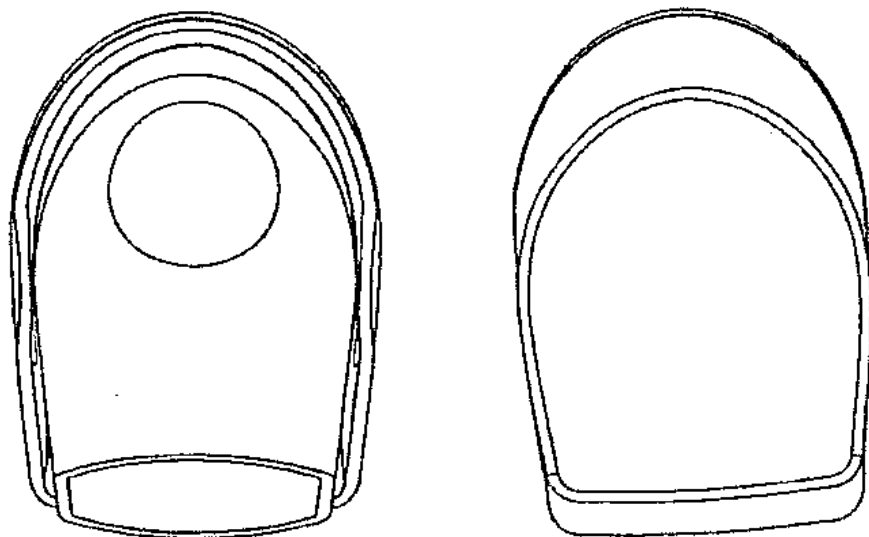

(71) ANSØGER(E):
(74) FULDMÆGTIG:
(72) FREMBRINGER(E):
(22) ANSØGNINGSDATO:
(18) GYLDIG TIL:

BANG & OLUFSEN MEDICOM A/S, Gimsinglundvej 20, 7600 Struer, Danmark
Sandel, Løje & Wallberg, Frederiksgade 7, 1265 København K, Danmark
Rasmus Højstrup Nielsen, Ankersgade 11, 4. th, 8000 Århus C, Danmark
2008-04-17
2013-04-17

(11) DR 2008 00176
(21) DA 2008 00219

(54) En beholder til dosering af væske

(51)-Cl.09 02

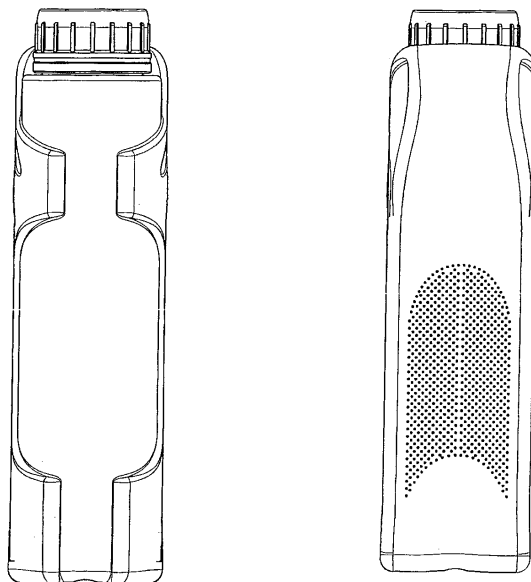
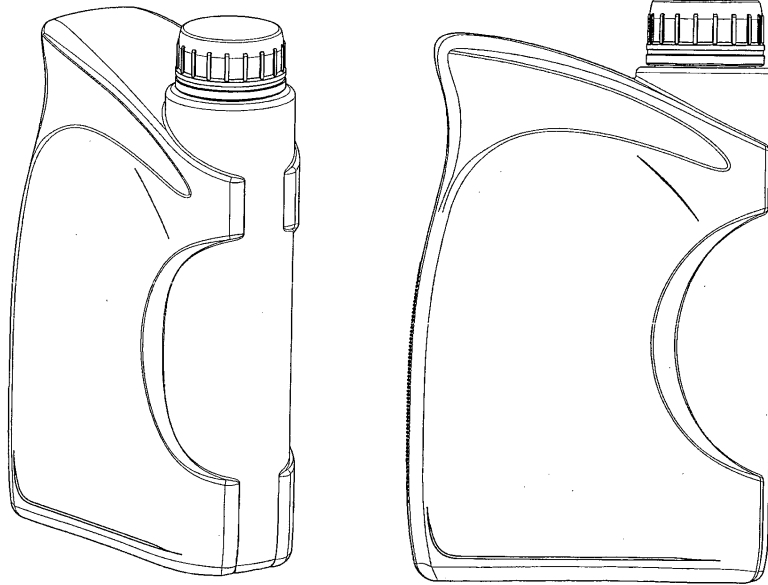

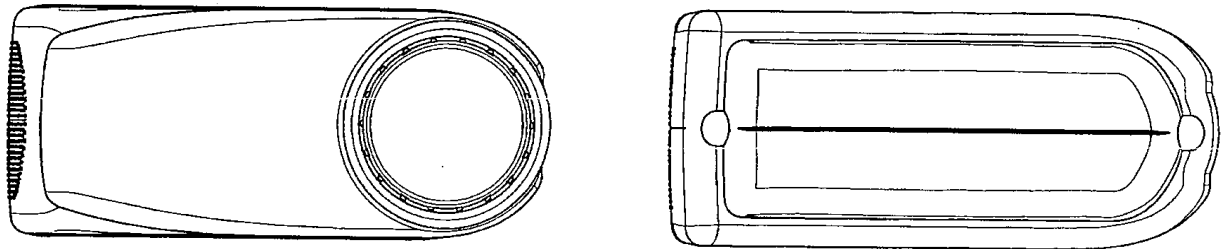

(71) ANSØGER(E): Total SA, 2 Place jean Millier, La Defense 6, FR-92400 Courbevoie, Frankrig
(74) FULDMÆGTIG: Budde Schou A/S, Vester Søgade 10, 1601 København V, Danmark
(72) FREMBRINGER(E): Béatrice Salotti, 14 Avenue Félix Faure, FR-75015 Paris, Frankrig
(30) PRIORITET: 2008-05-19 FR 08 2262
(22) ANSØGNINGSDATO: 2008-10-07
(18) GYLDIG TIL: 2013-10-07

(11) DR 2008 00177
(21) DA 2008 00149

(54) 1-2) Hårspænder

(51)-Cl.11 01

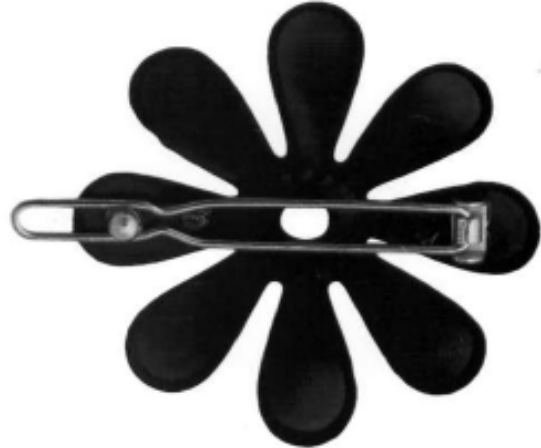
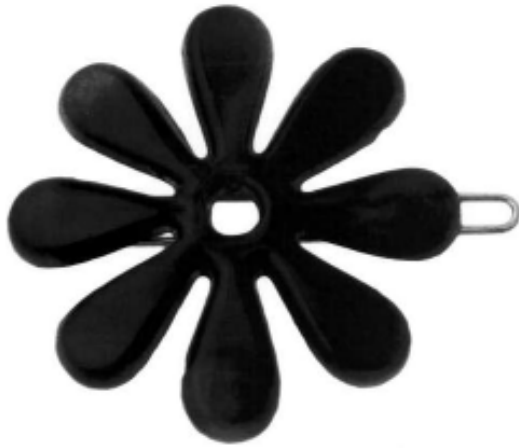

Løbenr. 1

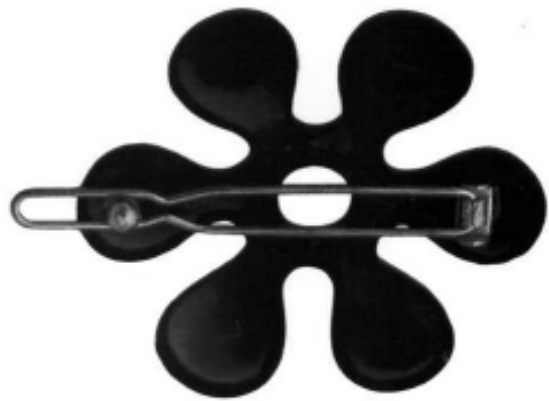
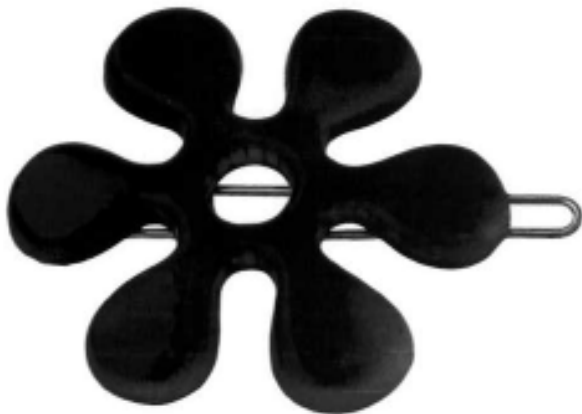

Løbenr. 2

(71) ANSØGER(E):
(22) ANSØGNINGSDATO:
(18) GYLDIG TIL:
(29) BEMÆRKNINGER

Kanel v/ Pauline Skaarup, Baunegårdsvej 12, 2820 Gentofte, Danmark
2008-06-10
2013-06-10
Model

(11) DR 2008 00178
(21) DA 2008 00160

(54) Et servo værktøj

(51)-Cl.15 09

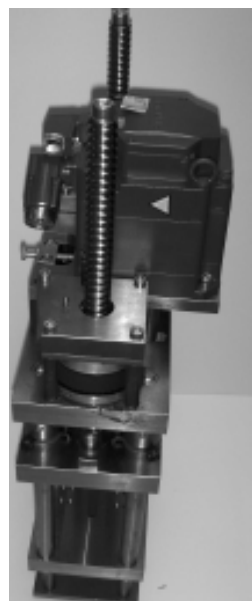

(71) ANSØGER(E):
(72) FREMBRINGER(E):
(22) ANSØGNINGSDATO:
(18) GYLDIG TIL:

NØRRE AABY MASKINFABRIK A/S, Industrivej 7, 5580 Nørre Aaby, Danmark
NØRRE AABY MASKINFABRIK A/S, Industrivej 7, 5580 Nørre Aaby, Danmark
2008-06-20
2013-06-20

(11) DR 2008 00179
(21) DA 2008 00113

(54) 1) En tepotte 2) sukterskål 3) flødekande 4) serveringsbakke (51)-Cl.07 01;07 06;07 99

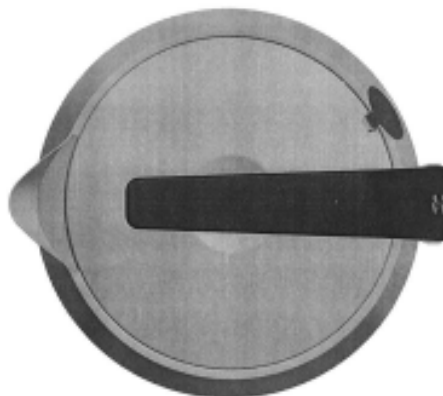
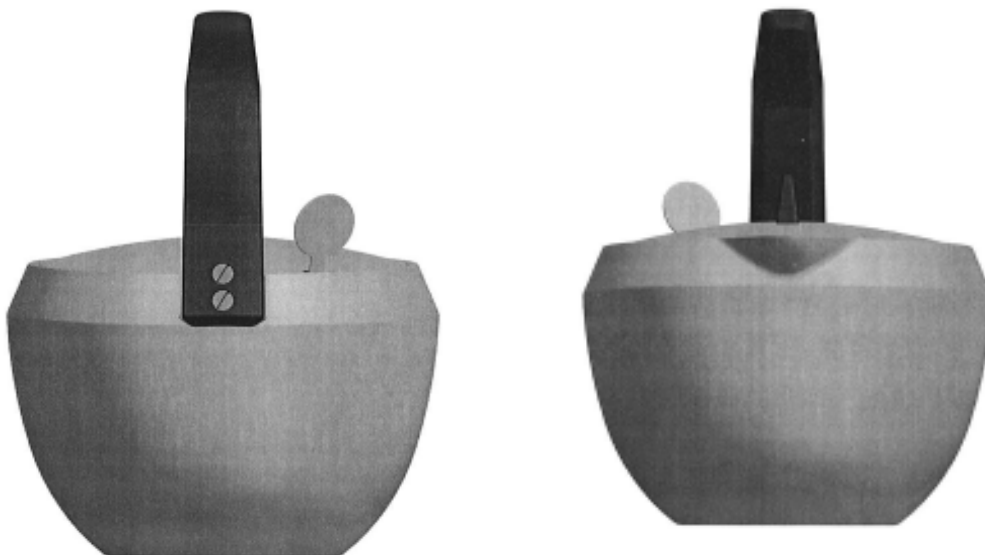
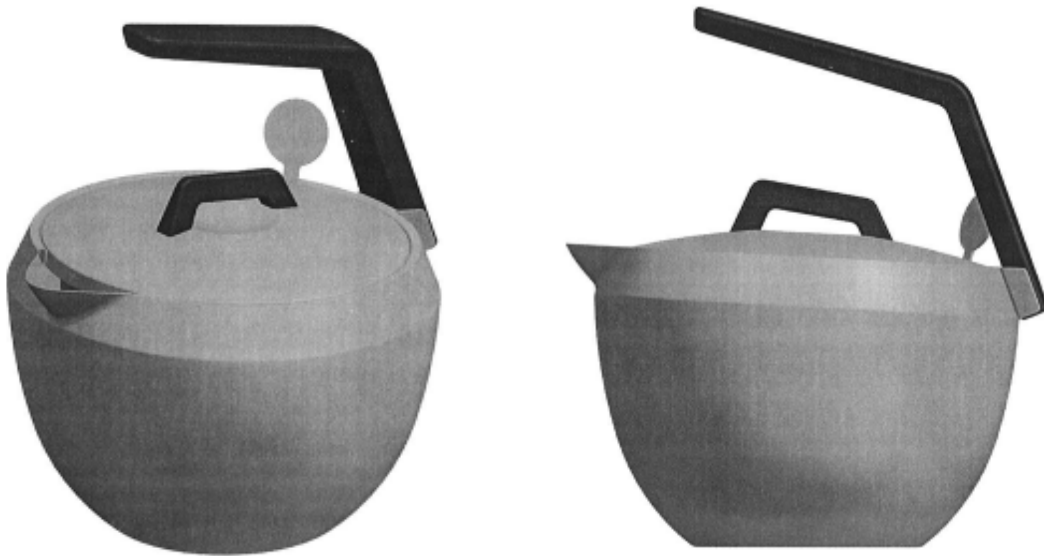

Løbenr. 1

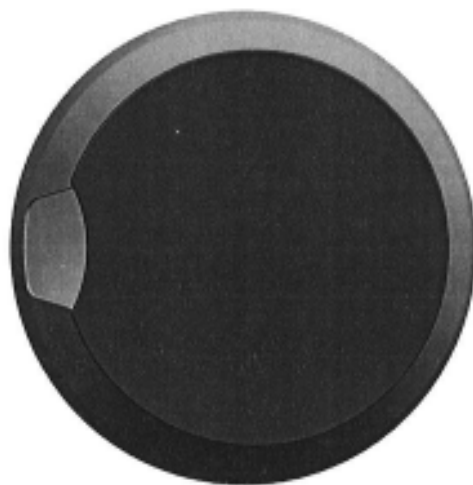
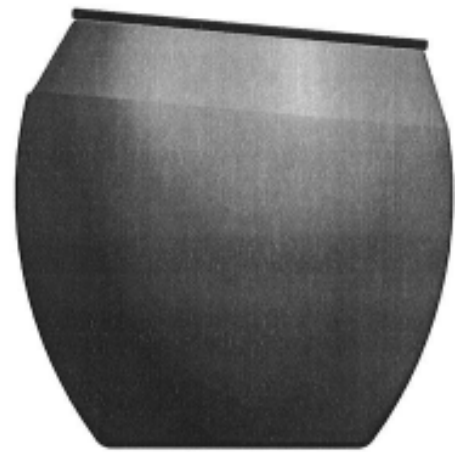

Løbenr. 2

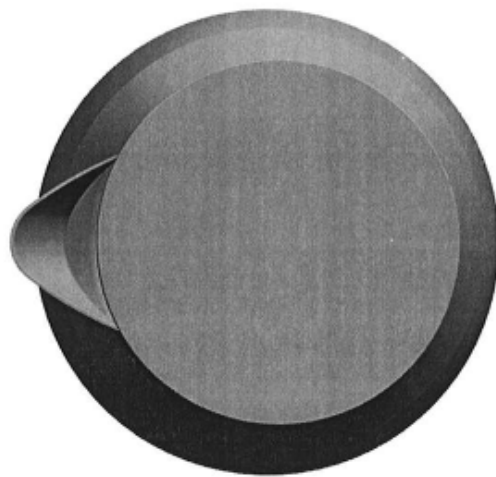
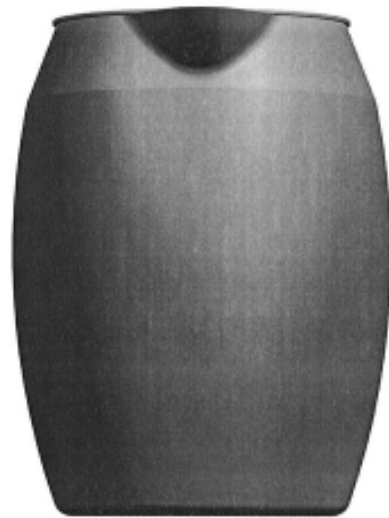
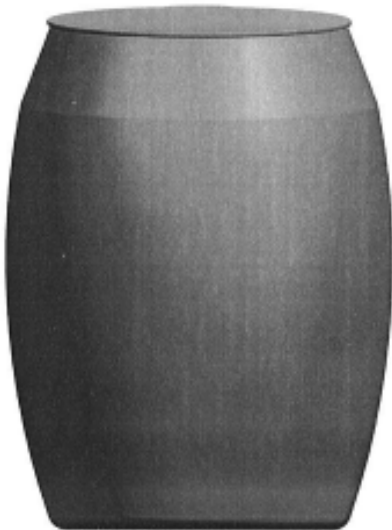
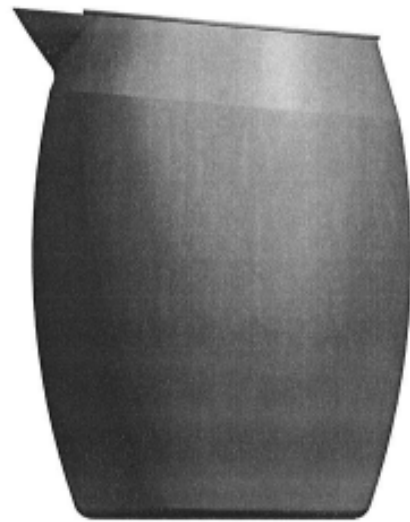
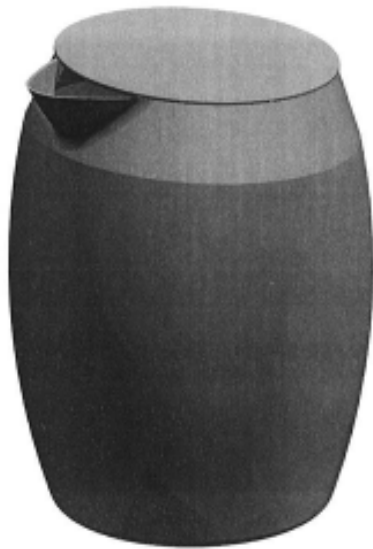

Løbenr. 3

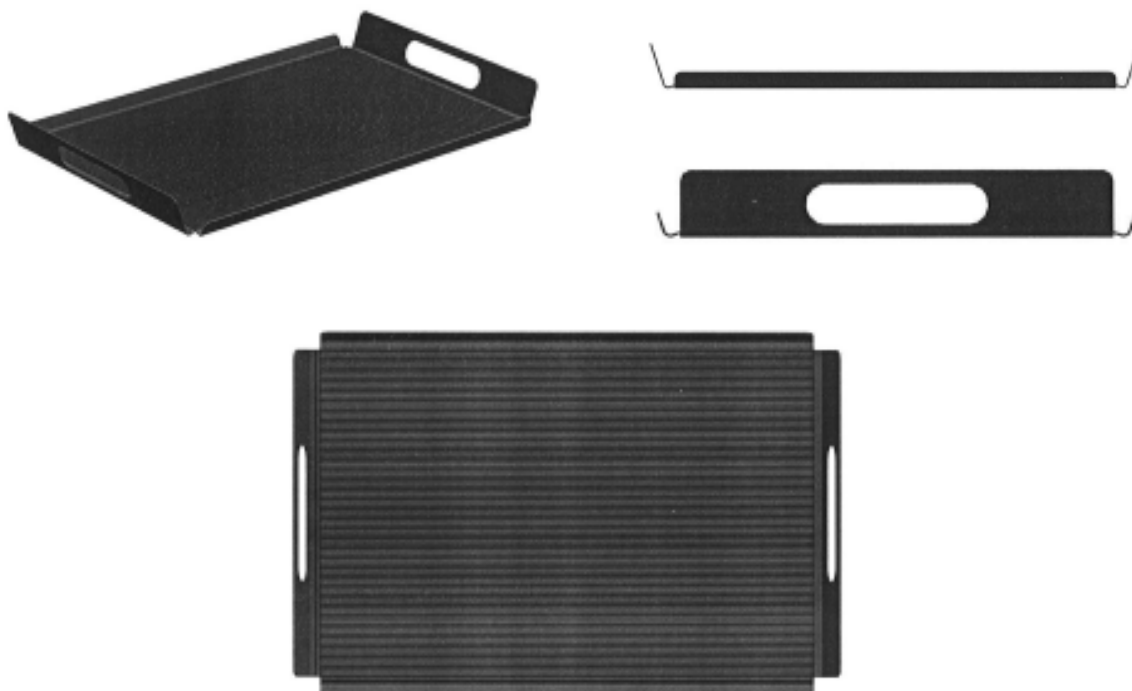

Løbenr. 4

(71) ANSØGER(E):	Pi-Design AG, Kantonsstrasse 100, CH-6234 Triengen, Schweiz
(74) FULDMÆGTIG:	Gorrissen Federspiel Kierkegaard, H.C. Andersens Boulevard 12, 1553 København V, Danmark
(22) ANSØGNINGSDATO:	2008-04-21
(18) GYLDIG TIL:	2013-04-21

(11) DR 2008 00180
(21) DA 2008 00212

(54) 1-3) Underdele til kofanger

(51)-Cl.12 16

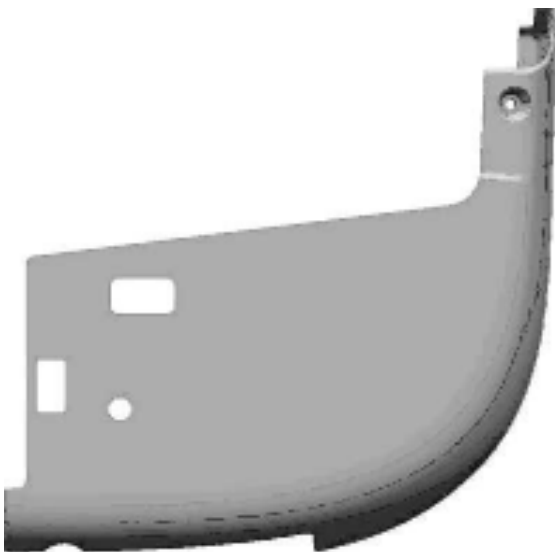
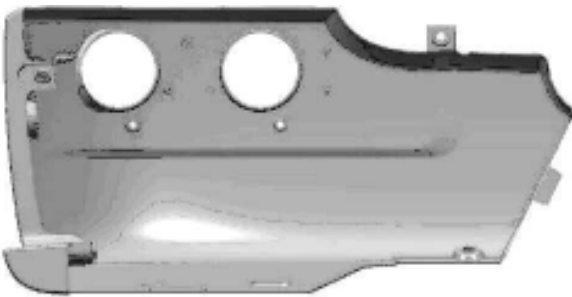

Løbenr. 1



Løbenr. 2



Løbenr. 3

(71) ANSØGER(E): Scania CV AB (publ), S-151 87 Södertälje, Sverige
(74) FULDMÆGTIG: PATRADE A/S, Fredens Torv 3 A, 8000 Århus C, Danmark
(72) FREMBRINGER(E): Xavier Carreras-Castro, Källängsvägen 32, 2tr, S-181 44 Lidingö, Sverige
Kristofer Hansén, Wollmar Yxkullsgatan 2, S-118 50 Stockholm, Sverige
Christian Henriksen, Kråkbärsgränd 35, S-165 76 Hässelby, Sverige
Ingemar Nyman, Gustaf de Lavals väg 11, SE-131 46 Nacka, Sverige
(30) PRIORITET: 2008-04-04 SE 2008/0203
(22) ANSØGNINGSDATO: 2008-09-25
(18) GYLDIG TIL: 2013-09-25

(11) DR 2008 00181
(21) DA 2008 00213

(54) 1-2 Sideskørt til biler

(51)-Cl.12 16

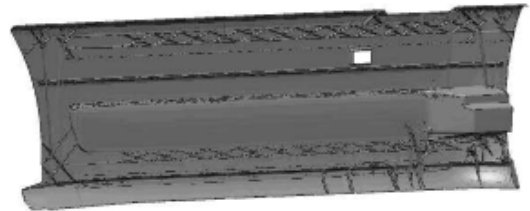
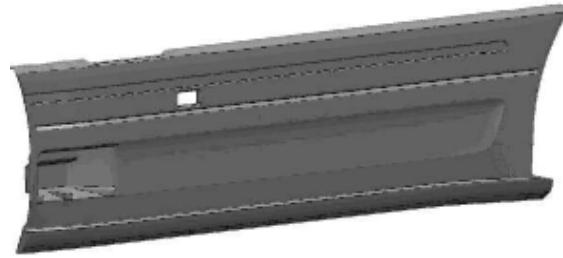

Løbenr. 1

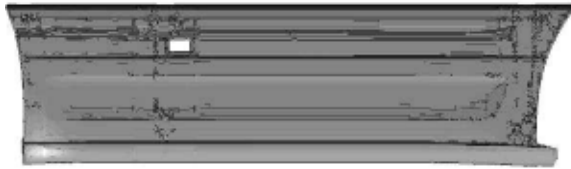
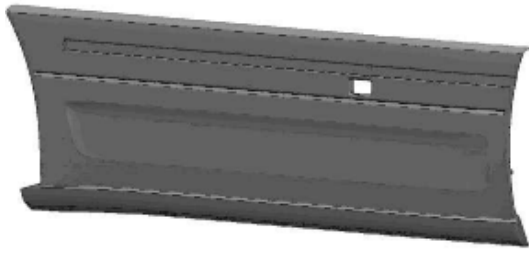

Løbenr. 2

(71) ANSØGER(E): Scania CV AB (publ), S-151 87 Södertälje, Sverige
(74) FULDMÆGTIG: PATRADE A/S, Fredens Torv 3 A, 8000 Århus C, Danmark
(72) FREMBRINGER(E): Magnus Andersson, Skeppsmylvägen 2, S-141 40 Huddinge, Sverige
(30) PRIORITET: 2008-04-08 SE 2008/0205
(22) ANSØGNINGSDATO: 2008-09-25
(18) GYLDIG TIL: 2013-09-25

(11) DR 2008 00182
(21) DA 2008 00163

(54) En hale på en baby slynge

(51)-Cl.03 99



(71) ANSØGER(E):
(72) FREMBRINGER(E):
(22) ANSØGNINGSDATO:
(18) GYLDIG TIL:

Kleinsmekker v/Lotte Steger-Jensen, Carl Langes Vej 9, st., 2500 Valby, Danmark
Kleinsmekker v/Lotte Steger-Jensen, Carl Langes Vej 9, st., 2500 Valby, Danmark
2008-07-07
2013-07-07

(11) DR 2008 00183
(21) DA 2008 00134

(54) Et display til bl.a. en trykmåler

(51)-Cl.10 04



(71) ANSØGER(E):
(72) FREMBRINGER(E):
(22) ANSØGNINGSDATO:
(18) GYLDIG TIL:

Aake Holding ApS, Grundtvigs Allé 129, 6400 Sønderborg, Danmark
Axel Carstensen, Sigtunagade 7, 6400 Sønderborg, Danmark
2008-05-19
2013-05-19

Offentligt tilgængelige designansøgninger og -registreringer

Akterne i nedenstående ansøgninger eller registreringer er tilgængelige for enhver, jf. § 21, stk. 2, i designlov nr. 1259 af 20. december 2000.

Klasse 7

Husholdningsartikler (ikke indeholdt i andre klasser)

(21) DA 2008 00113

(71) ANSØGER(E):

(22) ANSØGNINGSDATO:

(54) 2) sukkerskål;4) serveringsbakke;1) En tepotte 3) flødekande

Pi-Design AG, Kantonsstrasse 100, CH-6234 Triengen, Schweiz

2008-04-21

(21) DA 2008 00119

(71) ANSØGER(E):

(22) ANSØGNINGSDATO:

(54) 1-2) Glas 3) greb til glas og kander

Pi-Design AG, Kantonsstrasse 100, CH-6234 Triengen, Schweiz

2008-04-25

Klasse 24

Medicinal- og laboratorieudstyr

(21) DA 2008 00108

(71) ANSØGER(E):

(22) ANSØGNINGSDATO:

(54) En inhalator

BANG & OLUFSEN MEDICOM A/S, Gimsinglundvej 20, 7600 Struer, Danmark

2008-04-17

Klasse 26

Belysningsapparatur

(21) DA 2008 00107

(71) ANSØGER(E):

(22) ANSØGNINGSDATO:

(54) En fyrfadsløsestage

Morten Leerbech, Oddervej 93, 1. th, 8270 Højbjerg, Danmark

2008-04-16

Fornyelse af designregistreringer

Fornyelse af registreringer foretaget i medfør af § 23, stk. 1, i designlov nr. 1259 af 20. december 2000.

(11) Registreringsnummer	(18) Gyldig til
DR 2004 00087	20131010
DR 2003 00535	20131111
DR 2004 00016	20131014
DR 2003 00498	20131021
DR 2004 00146	20131106

Udslettede registreringer

Udslettede registreringer foretaget i medfør af designlov nr. 1259 af 20. december 2000.

- (11) DR 2003 00304
- (11) DR 2003 00486
- (11) DR 2003 00425
- (11) DR 2003 00426
- (11) DR 2003 00277
- (11) DR 2003 00184
- (11) DR 2003 00295
- (11) DR 2003 00249
- (11) DR 2003 00157
- (11) DR 2003 00272
- (11) DR 2003 00182
- (11) DR 2003 00161
- (11) DR 2003 00166
- (11) DR 2003 00181
- (11) DR 2003 00177
- (11) DR 2003 00451
- (11) DR 2003 00450
- (11) DR 2003 00375
- (11) DR 2003 00235
- (11) DR 2003 00351
- (11) DR 2003 00421
- (11) DR 2003 00541
- (11) DR 2003 00239
- (11) DR 2004 00101

Mønster

Ændringer

Ændringer vedrørende retten til mønstret, mønsterhavers navn, bopæl, fulm. m.v.

Ændring af fuldmægtigoplysninger:

(11) MR 2001 00056

Til: (74) PATRADE A/S, Fredens Torv 3 A, 8000 Århus C, Danmark

(11) MR 2001 01178

Til: (74) PATRADE A/S, Fredens Torv 3 A, 8000 Århus C, Danmark

Fornyelse af mønsterregistreringer

Fornyelse af registreringer foretaget i medfør af lov om mønstre nr. 218 af 27. maj 1970.

(11) Registreringsnummer	(18) Gyldig til
MR 1999 00345	20131012
MR 1999 00458	20131106
MR 1999 00459	20131106
MR 1999 00460	20131106
MR 1999 00461	20131106
MR 1999 00618	20131112
MR 1999 00502	20131113
MR 1999 00676	20140118
MR 1999 00677	20140118
MR 1999 00789	20140112
MR 1999 00886	20131022
MR 1999 00974	20131113
MR 1999 00615	20131021
MR 1999 00781	20131111
MR 1999 00780	20131111

Udslettelser af registreringer

Udslettelser af registreringer foretaget i medfør af lov om mønstre nr. 218 af 27. maj 1970.

(11) MR 1994 00394
(11) MR 1994 00395
(11) MR 1994 00396
(11) MR 1995 00442
(11) MR 1994 00679
(11) MR 1994 00318
(11) MR 1994 00331
(11) MR 1994 00426
(11) MR 1994 00428
(11) MR 1994 00335
(11) MR 1995 00203
(11) MR 1994 00681
(11) MR 1994 00682
(11) MR 1994 00572
(11) MR 1995 00630
(11) MR 1995 00651
(11) MR 1995 00477
(11) MR 1995 01127
(11) MR 1998 00658
(11) MR 1998 00690
(11) MR 1998 00781
(11) MR 1998 00691
(11) MR 1999 00715
(11) MR 1998 00858
(11) MR 1998 00707
(11) MR 1998 00697
(11) MR 1998 00774
(11) MR 1999 00716
(11) MR 1999 00253
(11) MR 1998 00811
(11) MR 1998 00812
(11) MR 1998 00722
(11) MR 1998 00776

WIPO Standard 80

INID-koder

Internationally agreed Numbers for the Identification of (bibliographic) data (INID)

- (11) Serial number of the registration
- (15) Date of the registration/Date of the renewal
- (17) Expected duration of the registration/
renewal
- (18) Expected expiration date of the registration/
renewal
- (21) Serial number of the application
- (22) Date of filing of the application
- (23) Name and place of exhibition, and date on
which the industrial design was first
exhibited there (Exhibition priority date)
- (24) Date from which the industrial design right
has effect
- (29) Indication of the form in which the industrial
design is filed, e.g. as a reproduction of the
industrial design or as a specimen thereof
- (30) Data relating to priority under the Paris
Convention
- (43) Date of publication of the industrial design
before examination
- (44) Date of publication of the industrial design
after examination but before registration
- (45) Date of publication of the registered
industrial design
- (46) Date of expiration of deferment
- (51) International Classification for Industrial
Designs (class and subclass of the Locarno
Classification)
- (54) Designation of article(s) or product(s)
covered by the industrial design or title of
the industrial design
- (55) Reproduction of the industrial design (e.g.,
drawing, photograph) and explanations
relating to the reproduction
- (57) Description of characteristic features of the
industrial design including indication of
colors
- (58) Date of recording of any kind of
amendment in the Register
- (62) Serial number(s) and, if available, filing
date(s) of application(s), registration(s) or
document(s) related by division
- (66) Serial number(s) of the application or the
registration of the design(s), which is(are) a
variant(s) of the present one
- (71) Name(s) and address(es) of the appli-
cant(s)
- (72) Name(s) of the creator(s) if known to be
such
- (73) Name(s) and address(es) of the owner(s)
- (74) Name(s) and address(es) of the
representative(s)

Domestic Codes for the Identification of Data

- (DL) Data concerning license
- (DP) Data concerning pawning

Internationalt vedtagne Numre til Identifikation af Data (INID)

Registreringsnummer
 Registreringsdato/fornyelsesdato
 Forventet registreringsperiode/fornyelsesperiode
 Forventet udløbsdato for registrering/fornyelse

Ansøgningsnummer
 Ansøgningsdato
 Udstillingsnavn og -sted og dato for første udstil-
 ling (udstillingsprioritetsoplysninger)

Indleveringsdato

Angivelse af i hvilken form designet er indleveret,
 fx som en afbildning af designet eller som en
 model heraf
 Oplysninger om prioritet efter Pariserkonventionen

Dato for offentlig tilgængelighed

Bekendtgørelsesdato for ansøgningen

Offentliggørelse af registreringen

Udsættelsesdato
 International klassifikation af design (klasser og
 underklasser i Locarno Klassifikationen)

Vareangivelse/produktangivelse

Afbildninger af designet (fx tegninger, fotografier)
 og forklaringer vedrørende afbildningerne

Beskrivelse af karakteristiske træk vedr. designet,
 herunder angivelse af farver
 Dato for tilførsel til registret

Nummer på hovedansøgning eller udskilt ansøg-
 ning

Numre på beslægtede ansøgninger

Ansøgners navn og -adresse
 Frembringers/designers navn og adresse
 Indehavernavn og -adresse
 Fuldmægtignavn og -adresse

Interne koder til identifikation af data

Licensoplysninger
 Pantoplysninger
 Oplysninger om konkurs