



PATENT- OG VAREMÆRKESTYRELSEN

# Dansk Design- tidende

## Indholdsfortegnelse

### Designsager

Offentliggørelse af designregistreringer .....	36
Offentligt tilgængelige designansøgninger .....	52
Fornyelse af designregistreringer .....	53
Udslettelse af designregistreringer .....	54

### Mønstersager

Fornyelse af mønsterregistreringer .....	56
Udslettelse af mønsterregistreringer .....	57
Inid .....	58

Dansk Designtidende kan rekvireres som papirkopi for kr. 150 stk. på tlf. 43 50 85 35

Ansvarlig for redaktion: Keld Nymann Jensen  
Udgives af Patent- og Varemærkestyrelsen, Helgeshøj Allé 81, 2630 Tåstrup, tlf. 43 50 80 00

ISSN 1601-7374

Design

## Offentliggørelse af designregistreringer

Enhver kan anmode om hel- eller delvis udslettelse af en registrering (administrativ prøvning), jf. § 25 i designlov nr. 1259 af 20. december 2000. En model af designet kan ses i Patent- og Varemærkestyrelsen, hvis det er offentliggjort, at en model er indleveret til styrelsen. Det er anført, hvis et design er registreret i farve.

(11) DR 2008 00007  
(21) DA 2007 00165

(54) En lineær aktuator

(51)-Cl.15 99



(71) ANSØGER(E):  
(74) FULDMÆGTIG:  
(72) FREMBRINGER(E):

Linak A/S, Smedevænget 8, Guderup, 6430 Nordborg, Danmark  
Linak A/S, Patentafdelingen, Vesterbro 18, 9100 Aalborg, Danmark  
John Landerholm, c/o Landerholm & Lund, Industriel Design ApS, Mejlgade 46 B, 8000 Århus C, Danmark  
Peter Boldsen Lund, c/o Landerholm & Lund, Industriel Design ApS, Mejlgade 46 B, 8000 Århus C, Danmark  
(22) ANSØGNINGSDATO: 2007-07-09  
(18) GYLDIG TIL: 2012-07-09

(11) DR 2008 00008  
(21) DA 2007 00308

(54) Et sofabord

(51)-Cl.06 03



(71) ANSØGER(E):  
(22) ANSØGNINGSDATO:  
(18) GYLDIG TIL:

Jonas Germann, Krausesvej 20, 3 th., 2100 København Ø, Danmark  
2007-12-20  
2012-12-20

(11) DR 2008 00009  
(21) DA 2007 00251

(54) 1-2) Et håndsæt

(51)-Cl.14 03

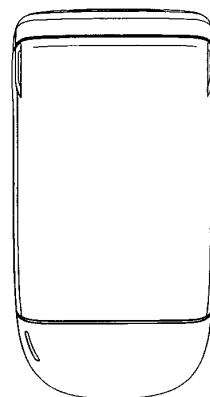
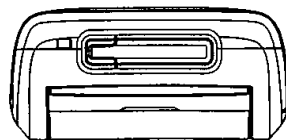
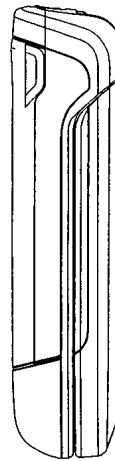
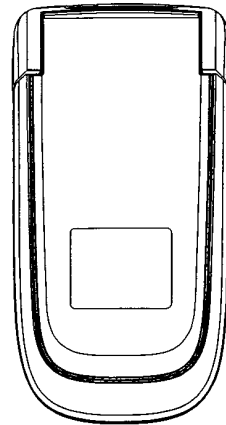
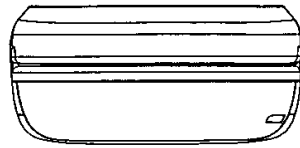

Løbenr. 1

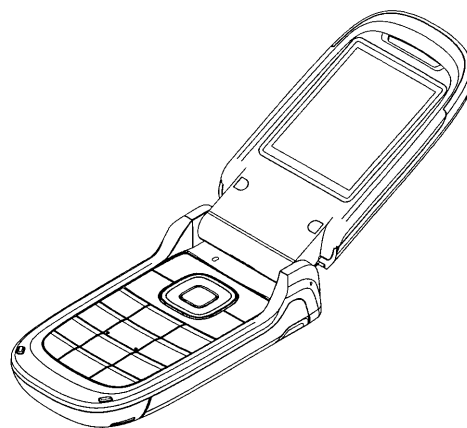
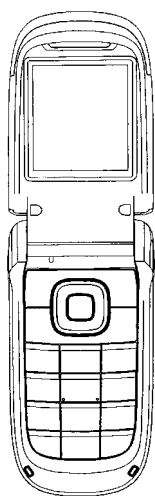
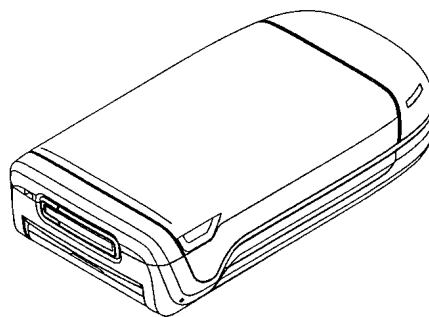
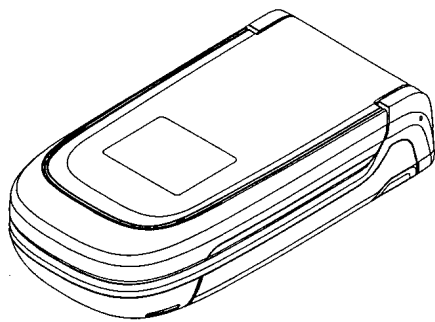

Løbenr. 1

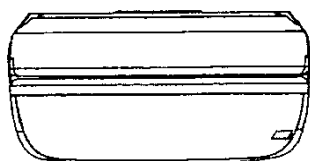

Løbenr. 2

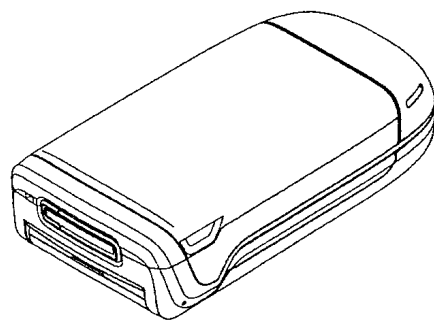
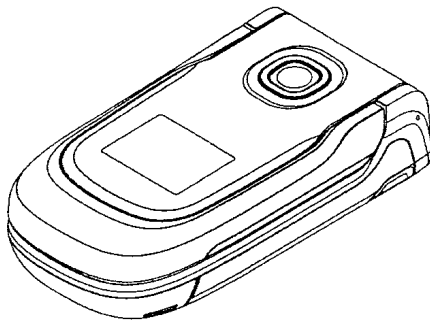
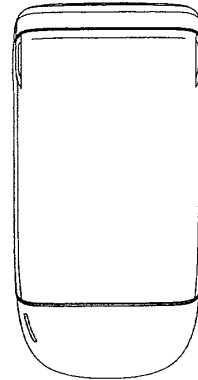
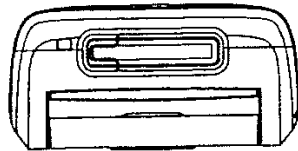
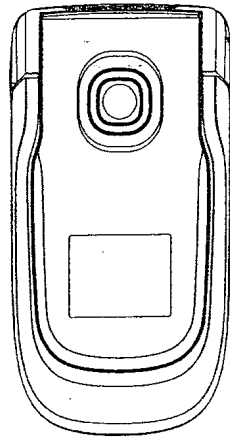

Løbenr. 2

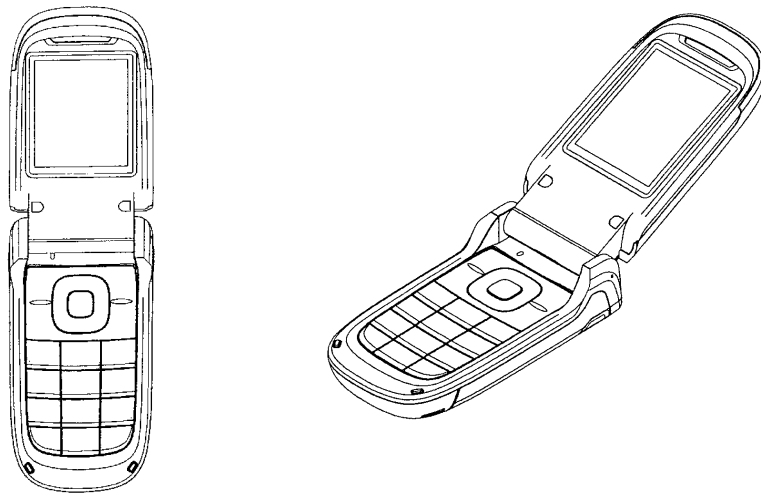

Løbenr. 2

(71) ANSØGER(E):	Nokia Corporation, Keilalahdentie 4, FI-02150 Espoo, Finland
(74) FULDMÆGTIG:	Sandel, Løje & Wallberg, Frederiksgade 7, 1265 København K, Danmark
(72) FREMBRINGER(E):	Jones He Wei, 311 Room, Chegongzhuang West Road 14#, HaiDian district, Beijing, Kina
(30) PRIORITET:	2007-04-25 FI M20070085
(22) ANSØGNINGSDATO:	2007-10-24
(18) GYLDIG TIL:	2012-10-24

---

(11) DR 2008 00010  
(21) DA 2007 00256

(54) Et håndsæt

(51)-Cl.14 03

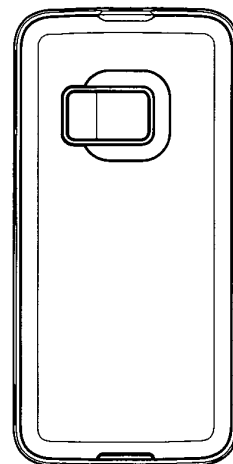
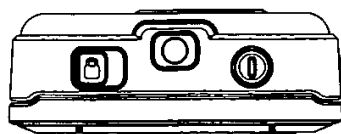
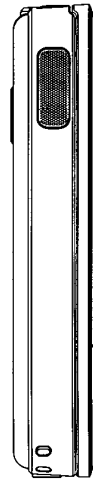
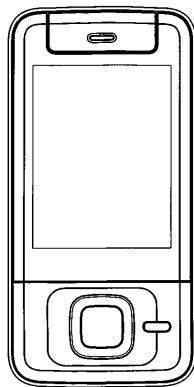
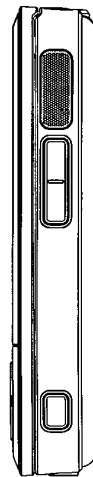
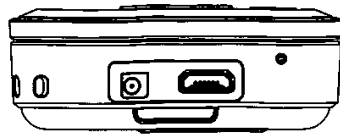

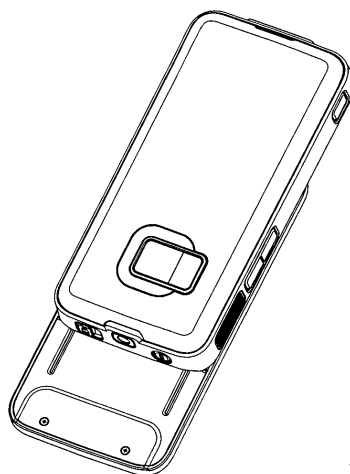
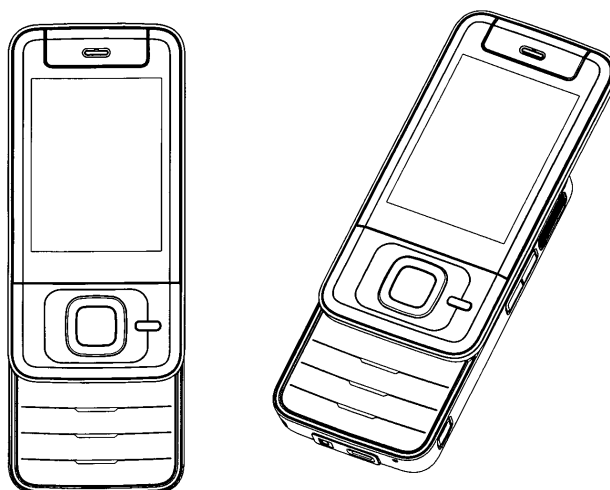
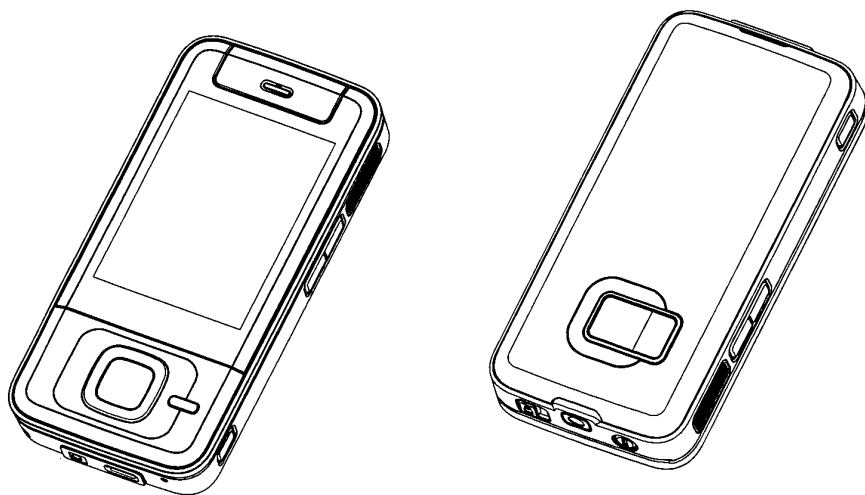

(71) ANSØGER(E):  
(74) FULDMÆGTIG:  
(72) FREMBRINGER(E):  
(30) PRIORITET:  
(22) ANSØGNINGSDATO:  
(18) GYLDIG TIL:

Nokia Corporation, Keilalahdentie 4, FI-02150 Espoo, Finland  
Sandel, Løje & Wallberg, Frederiksgade 7, 1265 København K, Danmark  
Jonne Harju, Perustie 10 C 40, FI-00330 Helsinki, Finland  
2007-05-11 FI M20070092  
2007-10-31  
2012-10-31

(11) DR 2008 00012

(54) 1) En skål med nøddeknækker 2-3) dele dertil 4) nøddeknækker  
(51)-Cl.07 06

(21) DA 2007 00153

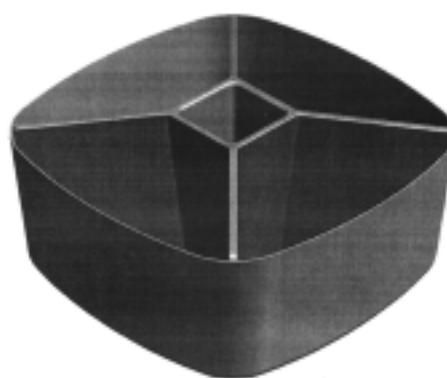
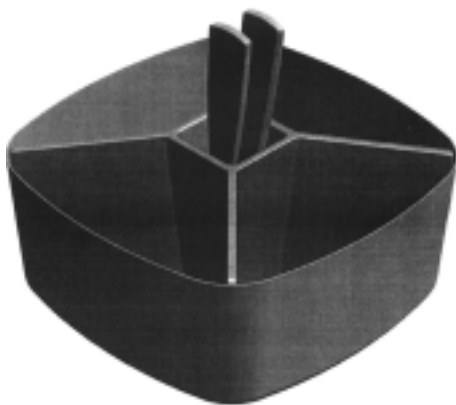

Løbenr. 1

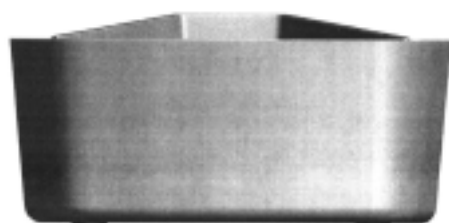

Løbenr. 2

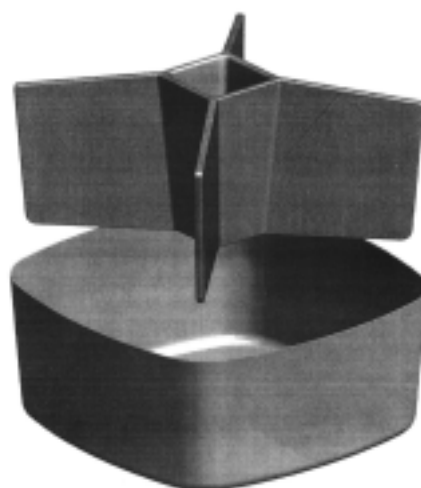

Løbenr. 3

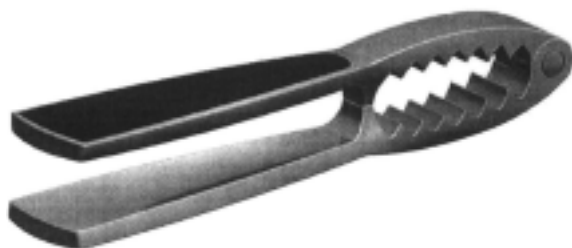

Løbenr. 4

(71) ANSØGER(E):  
(74) FULDMÆGTIG:  
(22) ANSØGNINGSDATO:  
(18) GYLDIG TIL:

Pi-Design AG, Kantonsstrasse 100, CH-6234 Triengen, Schweiz  
Gorrissen Federspiel Kierkegaard, H.C. Andersens Boulevard 12, 1553 København V, Danmark  
2007-06-20  
2012-06-20

(11) DR 2008 00013  
(21) DA 2007 00158

(54) 1) Et tefilter 2) dobbeltvægget glas med filter

(51)-Cl.07 04



Løbenr. 1



Løbenr. 2

(71) ANSØGER(E):  
(74) FULDMÆGTIG:  
(22) ANSØGNINGSDATO:  
(18) GYLDIG TIL:

Pi-Design AG, Kantonsstrasse 100, CH-6234 Triengen, Schweiz  
Gorrissen Federspiel Kierkegaard, H.C. Andersens Boulevard 12, 1553 København V, Danmark  
2007-06-27  
2012-06-27

(11) DR 2008 00014  
(21) DA 2007 00154

(54) 1-5) Æsker til emballering

(51)-Cl.09 03

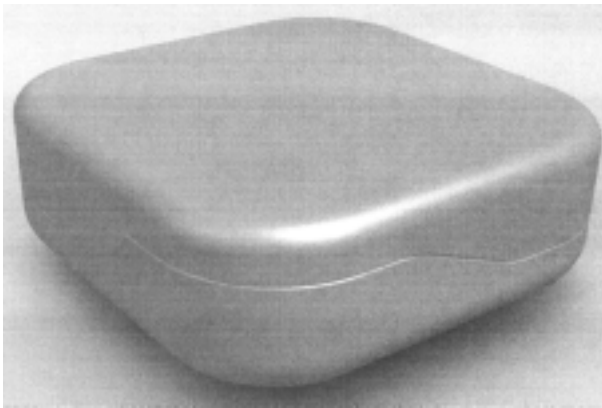

Løbenr. 1

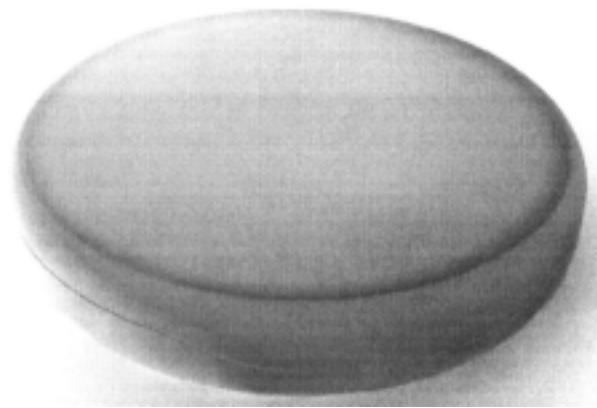

Løbenr. 2

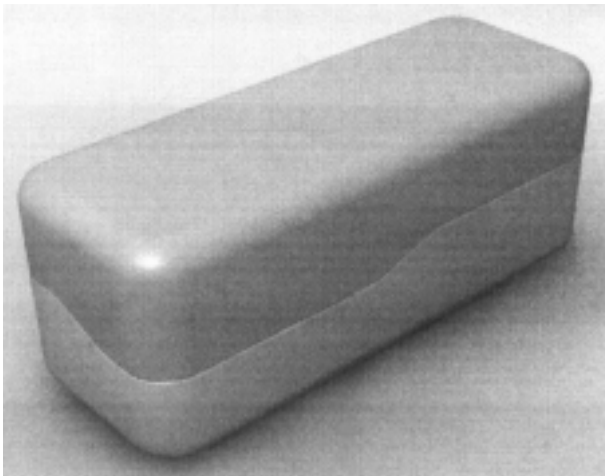

Løbenr. 3

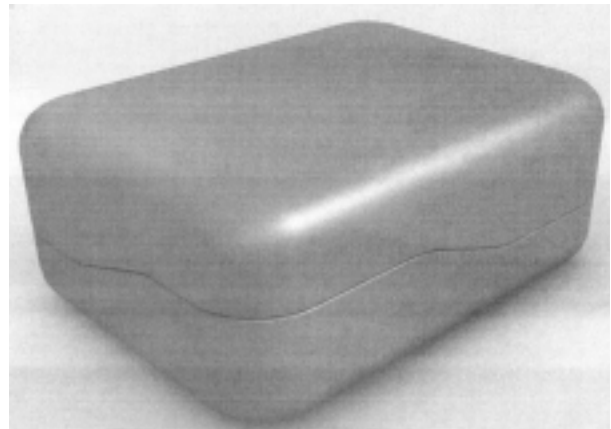

Løbenr. 4

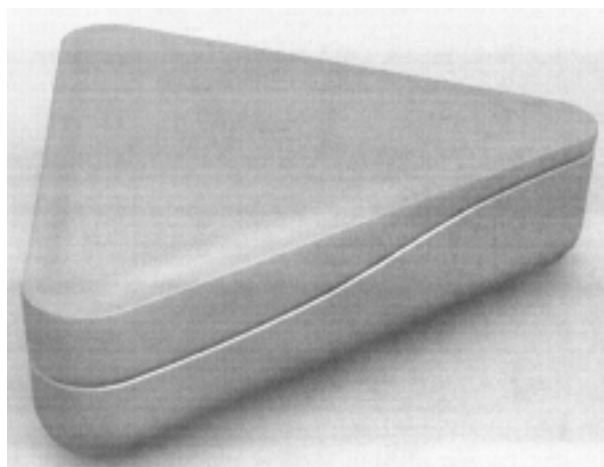

Løbenr. 5

(71) ANSØGER(E):  
(74) FULDMÆGTIG:  
(22) ANSØGNINGSDATO:  
(18) GYLDIG TIL:

Glud & Marstrand A/S, Hedenstedvej 14, 8723 Løsning, Danmark  
Gorrissen Federspiel Kierkegaard, H.C. Andersens Boulevard 12, 1553 København V, Danmark  
2007-06-20  
2012-06-20

(11) DR 2008 00015

(54) 1) En stol på drejefod 2) spisebordsstol 3) solstol  
4) loungestol

(51)-Cl.06 01

(21) DA 2007 00303



Løbenr. 1



Løbenr. 2

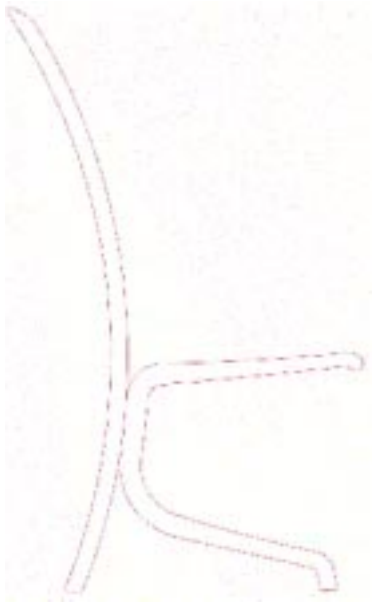

Løbenr. 2

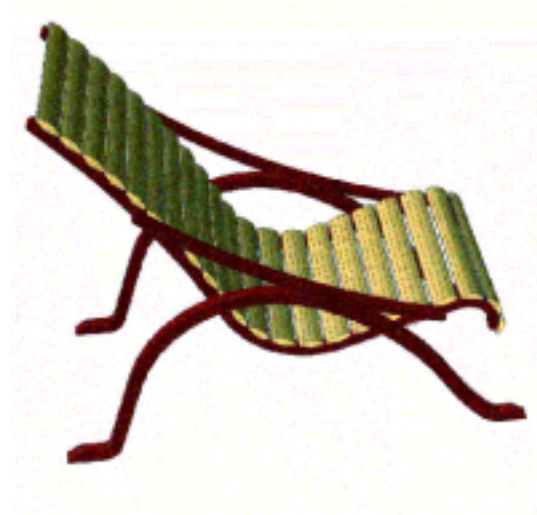

Løbenr. 3



Løbenr. 3

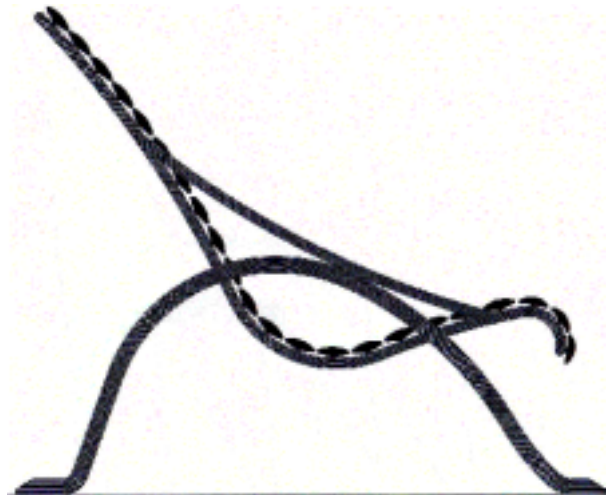

Løbenr. 4





Løbenr. 4

(71) ANSØGER(E): Jari Stenfors Vinther, Bredgade 14, 2., 8740 Brædstrup, Danmark  
(22) ANSØGNINGSDATO: 2007-12-16  
(18) GYLDIG TIL: 2012-12-16  
(57) BEMÆRKNINGER: Farver

---

(11) DR 2008 00016  
 (21) DA 2007 00169

(54) 1) En adapter til elektriske stikdåser 2) ramme dertil (51)-Cl.13 03

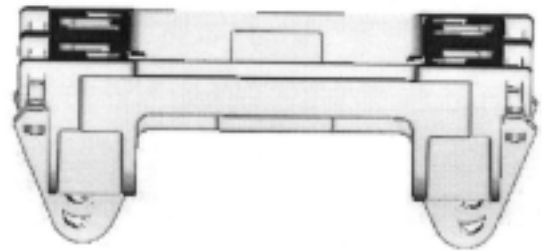
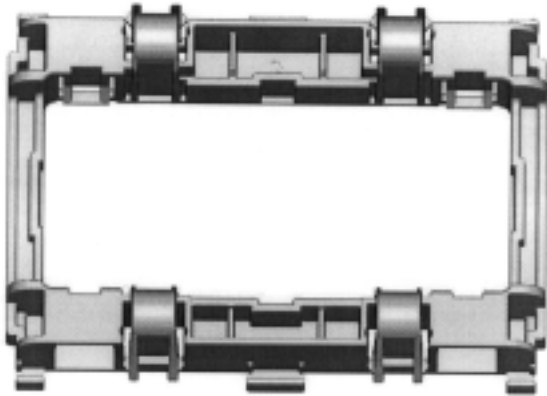
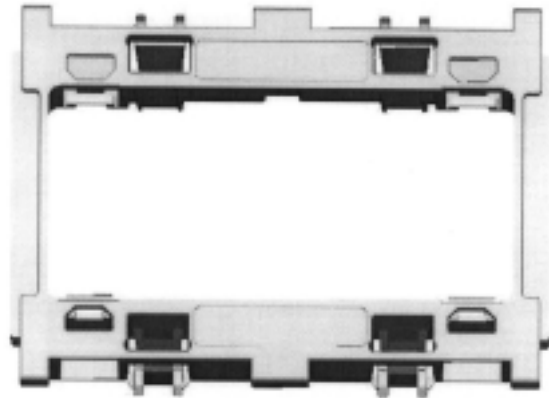

Løbenr. 1

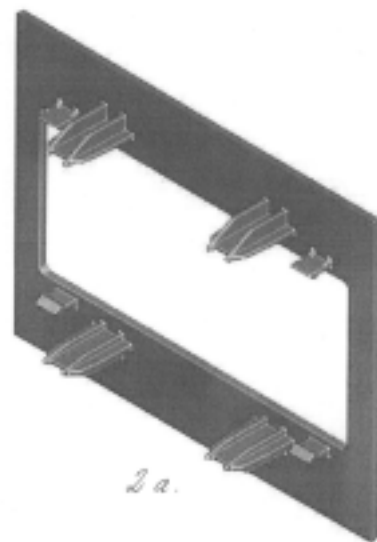
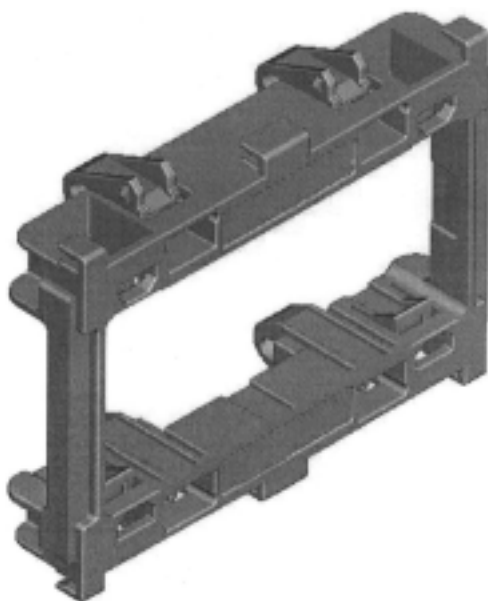

Løbenr. 1

Løbenr. 2

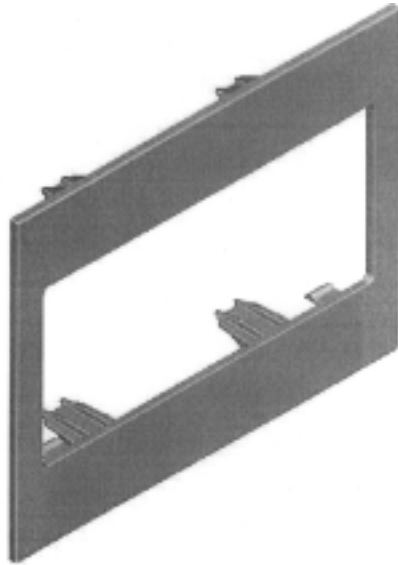

Løbenr. 2

(71) ANSØGER(E): Rehau A/S, Industrivej 51A, 4000 Roskilde, Danmark  
(74) FULDMÆGTIG: Schneider Electric Danmark A/S, Industriparken 32, 2750 Ballerup, Danmark  
(72) FREMBRINGER(E): Schneider Electric Danmark A/S, Industriparken 32, 2750 Ballerup, Danmark  
Lars Reenberg, Mørdrupvej 25 A, 3060 Espergærde, Danmark  
Rune T. Møller, Bagsværd Hovedgade 99, 5-M, 2880 Bagsværd, Danmark  
(22) ANSØGNINGSDATO: 2007-07-12  
(18) GYLDIG TIL: 2012-07-12

---

(11) DR 2008 00017  
(21) DA 2007 00252

(54) En belægningssten

(51)-Cl.25 01

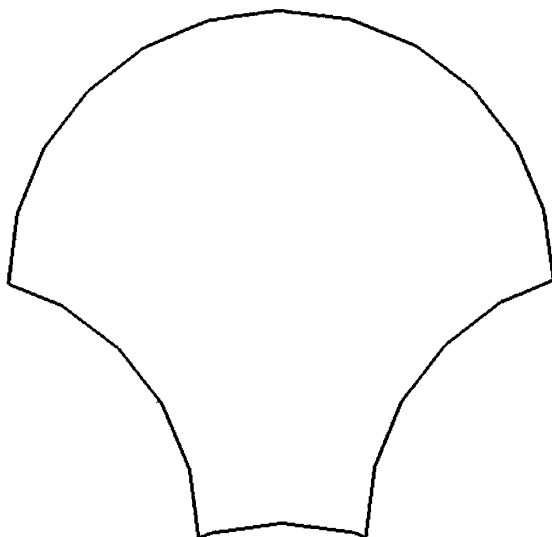

(71) ANSØGER(E):  
(72) FREMBRINGER(E):  
(22) ANSØGNINGSDATO:  
(18) GYLDIG TIL:

Hans Erik Høgh, Gytjevej 68, 6960 Hvide Sande, Danmark  
Hans Erik Høgh, Gytjevej 68, 6960 Hvide Sande, Danmark  
2007-10-26  
2012-10-26

(11) DR 2008 00018  
(21) DA 2007 00282

(54) En pose til transport af et toilet

(51)-Cl.09 05



(71) ANSØGER(E):  
(74) FULDMÆGTIG:  
(22) ANSØGNINGSDATO:  
(18) GYLDIG TIL:

Helge Kisfoss, Lovald, 3820 Nordagufu, Norge  
Helge Kisfoss, Lovald, 3820 Nordagufu, Norge  
2007-11-27  
2012-11-27

## Offentligt tilgængelige designansøgninger og -registreringer

Akterne i nedenstående ansøgninger eller registreringer er tilgængelige for enhver, jf. § 21, stk. 2, i designlov nr. 1259 af 20. december 2000.

### Klasse 9

#### Emballage og beholdere til transport eller håndtering af varer

(21) DA 2007 00312  
(71) ANSØGER(E):  
(30) PRIORITET:  
(22) ANSØGNINGSDATO:

(54) 1-4) En bokseemballage  
Nokia Corporation, Keilalahdentie 4, FI-02150 Espoo, Finland  
2007-06-25 FI M20070127  
2007-12-27

(21) DA 2008 00002  
(71) ANSØGER(E):  
(30) PRIORITET:  
(22) ANSØGNINGSDATO:

(54) En æskeemballage  
Nokia Corporation, Keilalahdentie 4, FI-02150 Espoo, Finland  
2007-07-06 FI M20070135  
2008-01-07

### Klasse 13

#### Udstyr til produktion, distribution og transformation af elektricitet

(21) DA 2007 00169  
(71) ANSØGER(E):  
(22) ANSØGNINGSDATO:

(54) 1) En adapter til elektriske stikdåser 2) ramme dertil  
Rehau A/S, Industrivej 51A, 4000 Roskilde, Danmark; Schneider Electric Danmark A/S, Industriparken 32,  
2750 Ballerup, Danmark  
2007-07-12

### Klasse 14

#### Udstyr til optagelse og gengivelse af data, telekommunikationsudstyr

(21) DA 2008 00001  
(71) ANSØGER(E):  
(30) PRIORITET:  
(22) ANSØGNINGSDATO:

(54) 2) håndfri højtalertelefon; 1) En holder til et håndsæt;  
Nokia Corporation, Keilalahdentie 4, FI-02150 Espoo, Finland  
2007-07-04 FI M20070132  
2008-01-04

(21) DA 2008 00010  
(71) ANSØGER(E):  
(30) PRIORITET:  
(22) ANSØGNINGSDATO:

(54) 1) Et håndsæt 2) håndsæts tastaturknapper  
Nokia Corporation, Keilalahdentie 4, FI-02150 Espoo, Finland  
2007-07-12 US 29/282,162  
2008-01-10

## Fornyelse af designregistreringer

Fornyelse af registreringer foretaget i medfør af § 23, stk. 1, i designlov nr. 1259 af 20. december 2000.

(11) Registreringsnummer	(18) Gyldig til
DR 2003 00360	20130108
DR 2003 00299	20130314
DR 2003 00415	20130221
DR 2003 00082	20130128
DR 2003 00297	20130124
DR 2003 00078	20130124
DR 2003 00077	20130124
DR 2003 00081	20130128
DR 2003 00482	20130124
DR 2003 00136	20130226
DR 2003 00137	20130226
DR 2002 00544	20120708
DR 2002 00573	20120708
DR 2002 00543	20120708
DR 2003 00378	20130122
DR 2003 00129	20130218
DR 2003 00132	20130220
DR 2003 00133	20130221
DR 2003 00202	20130227
DR 2003 00062	20130121
DR 2007 00251	20120914
DR 2003 00379	20130124

## Udslettede registreringer

Udslettede registreringer foretaget i medfør af designlov nr. 1259 af 20. december 2000.

(11) DR 2003 00370

(11) DR 2003 00054

Mønster

## Fornyelse af mønsterregistreringer

Fornyelse af registreringer foretaget i medfør af lov om mønstre nr. 218 af 27. maj 1970.

(11) Registreringsnummer	(18) Gyldig til
MR 1998 00673	20130107
MR 1998 00678	20130116
MR 1998 00807	20130220
MR 1998 00824	20130220
MR 1998 00763	20130205
MR 1998 00764	20130205
MR 1999 00057	20130206
MR 1999 00512	20130213
MR 1998 00877	20130114
MR 2001 01000	20110412
MR 1998 00702	20130220

## Udslettelser af registreringer

Udslettelser af registreringer foretaget i medfør af lov om mønstre nr. 218 af 27. maj 1970.

(11) MR 1993 00844  
(11) MR 1993 00966  
(11) MR 1993 00967  
(11) MR 1993 00807  
(11) MR 1993 00808  
(11) MR 1993 00809  
(11) MR 1993 00845  
(11) MR 1993 00853  
(11) MR 1993 00861  
(11) MR 1993 00910  
(11) MR 1993 00970  
(11) MR 1993 00911  
(11) MR 1993 00912  
(11) MR 1993 00914  
(11) MR 1993 00915  
(11) MR 1993 00916  
(11) MR 1993 00917  
(11) MR 1993 00918  
(11) MR 1993 00919  
(11) MR 1993 00920  
(11) MR 1993 00921  
(11) MR 1994 00056  
(11) MR 1993 00936  
(11) MR 1993 01147  
(11) MR 1994 00002  
(11) MR 1994 00088  
(11) MR 1998 00160  
(11) MR 1998 00161  
(11) MR 1997 00823  
(11) MR 1998 00099  
(11) MR 1998 00100  
(11) MR 1998 00101  
(11) MR 1998 00102  
(11) MR 1998 00103  
(11) MR 1998 00314  
(11) MR 1997 01040  
(11) MR 1997 01042  
(11) MR 1998 00077  
(11) MR 1998 00078  
(11) MR 1997 00872  
(11) MR 1997 00962  
(11) MR 1998 00386  
(11) MR 1998 00030  
(11) MR 1998 00031  
(11) MR 1997 00993  
(11) MR 1998 00265  
(11) MR 1998 00032  
(11) MR 1998 00033

## WIPO Standard 80

# INID-koder

## Internationally agreed Numbers for the Identification of (bibliographic) data (INID)

- (11) Serial number of the registration
- (15) Date of the registration/Date of the renewal
- (17) Expected duration of the registration/  
renewal
- (18) Expected expiration date of the registration/  
renewal
- (21) Serial number of the application
- (22) Date of filing of the application
- (23) Name and place of exhibition, and date on  
which the industrial design was first  
exhibited there (Exhibition priority date)
- (24) Date from which the industrial design right  
has effect
- (29) Indication of the form in which the industrial  
design is filed, e.g. as a reproduction of the  
industrial design or as a specimen thereof
- (30) Data relating to priority under the Paris  
Convention
- (43) Date of publication of the industrial design  
before examination
- (44) Date of publication of the industrial design  
after examination but before registration
- (45) Date of publication of the registered  
industrial design
- (46) Date of expiration of deferment
- (51) International Classification for Industrial  
Designs (class and subclass of the Locarno  
Classification)
- (54) Designation of article(s) or product(s)  
covered by the industrial design or title of  
the industrial design
- (55) Reproduction of the industrial design (e.g.,  
drawing, photograph) and explanations  
relating to the reproduction
- (57) Description of characteristic features of the  
industrial design including indication of  
colors
- (58) Date of recording of any kind of  
amendment in the Register
- (62) Serial number(s) and, if available, filing  
date(s) of application(s), registration(s) or  
document(s) related by division
- (66) Serial number(s) of the application or the  
registration of the design(s), which is(are) a  
variant(s) of the present one
- (71) Name(s) and address(es) of the appli-  
cant(s)
- (72) Name(s) of the creator(s) if known to be  
such
- (73) Name(s) and address(es) of the owner(s)
- (74) Name(s) and address(es) of the  
representative(s)

## Domestic Codes for the Identification of Data

- (DL) Data concerning license
- (DP) Data concerning pawning

## Internationalt vedtagne Numre til Identifikation af Data (INID)

Registreringsnummer  
Registreringsdato/fornyelsesdato  
Forventet registreringsperiode/fornyelsesperiode  
Forventet udløbsdato for registrering/fornyelse

Ansøgningsnummer  
Ansøgningsdato  
Udstillingsnavn og -sted og dato for første udstil-  
ling (udstillingsprioritetsoplysninger)

Indleveringsdato

Angivelse af i hvilken form designet er indleveret,  
fx som en afbildning af designet eller som en  
model heraf  
Oplysninger om prioritet efter Pariserkonventionen

Dato for offentlig tilgængelighed

Bekendtgørelsesdato for ansøgningen

Offentliggørelse af registreringen

Udsættelsesdato  
International klassifikation af design (klasser og  
underklasser i Locarno Klassifikationen)

Vareangivelse/produktangivelse

Afbildninger af designet (fx tegninger, fotografier)  
og forklaringer vedrørende afbildningerne

Beskrivelse af karakteristiske træk vedr. designet,  
herunder angivelse af farver  
Dato for tilførsel til registret

Nummer på hovedansøgning eller udskilt ansøg-  
ning

Numre på beslægtede ansøgninger

Ansøgningsnavn og -adresse  
Frembringers/designers navn og adresse  
Indehavernavn og -adresse  
Fuldmægtignavn og -adresse

## Interne koder til identifikation af data

Licensoplysninger  
Pantoplysninger  
Oplysninger om konkurs