



PATENT- OG VAREMÆRKESTYRELSEN

Dansk Design- tidende

Indholdsfortegnelse

Designsager

Offentliggørelse af designregistreringer	386
Offentligt tilgængelige designansøgninger	419
Ændringer til design	420
Fornyelse af designregistreringer	421
Udslettelse af designregistreringer	422

Mønstersager

Fornyelse af mønsterregistreringer	424
Udslettelse af mønsterregistreringer	425

Dansk Designtidende kan rekvireres som papirkopi for kr. 150 stk. på tlf. 43 50 85 35

Ansvarlig for redaktion: Keld Nymann Jensen
Udgives af Patent- og Varemærkestyrelsen, Helgeshøj Allé 81, 2630 Tåstrup, tlf. 43 50 80 00

ISSN 1601-7374

Design

Offentliggørelse af designregistreringer

Enhver kan anmode om hel- eller delvis udslettelse af en registrering (administrativ prøvning), jf. § 25 i designlov nr. 1259 af 20. december 2000. En model af designet kan ses i Patent- og Varemærkestyrelsen, hvis det er offentliggjort, at en model er indleveret til styrelsen. Det er anført, hvis et design er registreret i farve.

(11) DR 2007 00174
(21) DA 2007 00140

(54) En redningsbåre

(51)-Cl.29 02



(71) ANSØGER(E):
(74) FULDMÆGTIG:
(72) FREMBRINGER(E):
(22) ANSØGNINGSDATO:
(18) GYLDIG TIL:

ROLF SCHMIDT INDUSTRIPLAST A/S, Jernet 4 H, 6000 Kolding, Danmark
Flemming Andreasen, Jernet 4 H, 6000 Kolding, Danmark
Jan Erik Vest, Høegh Guldbergsgade 111, 8000 Århus C, Danmark
2007-06-06
2017-06-06

(11) DR 2007 00175
(21) DA 2007 00164

(54) Et ur med rør til montering på arm- og halsbånd

(51)-Cl.10 02;11 01



(71) ANSØGER(E):
(22) ANSØGNINGSDATO:
(18) GYLDIG TIL:

Th. Ørum ApS, Lilleringvej 14, 8462 Harlev J, Danmark
2007-07-06
2012-07-06

(11) DR 2007 00176
(21) DA 2007 00050

(54) En dispenser til sukker

(51)-Cl.07 06

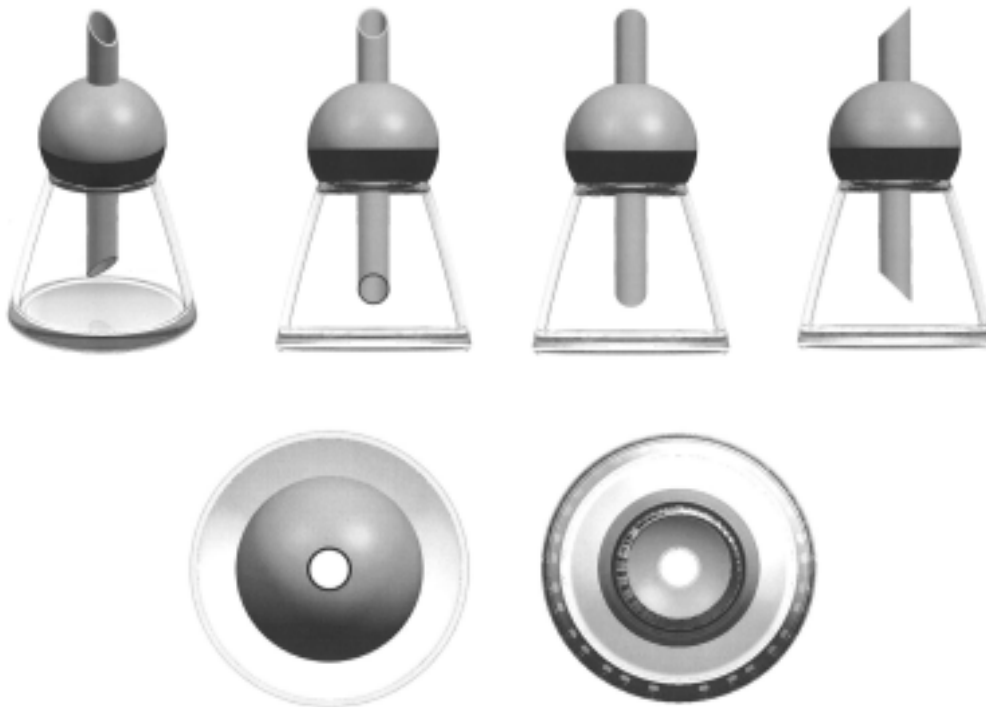

(71) ANSØGER(E):
(74) FULDMÆGTIG:
(22) ANSØGNINGSDATO:
(18) GYLDIG TIL:

Pi-Design AG, Kantonsstrasse 100, CH-6234 Triengen, Schweiz
Gorrissen Federspiel Kierkegaard, H.C. Andersens Boulevard 12, 1553 København V, Danmark
2007-02-28
2012-02-28

(11) DR 2007 00177
(21) DA 2007 00150

(54) En lågåbner

(51)-Cl.07 06



(71) ANSØGER(E):
(22) ANSØGNINGSDATO:
(18) GYLDIG TIL:

Brix Design A/S, Ved Havnen 8, 4780 Stege, Danmark
2007-06-19
2012-06-19

(11) DR 2007 00178
(21) DA 2007 00186

(54) En lampe

(51)-Cl.26 05

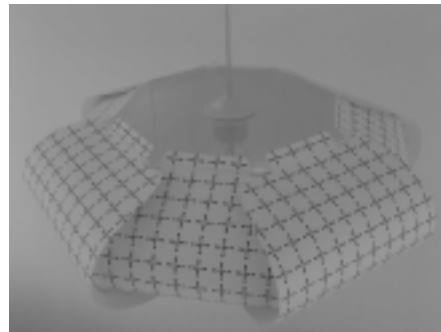
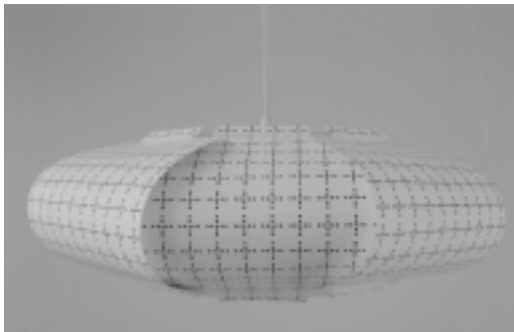
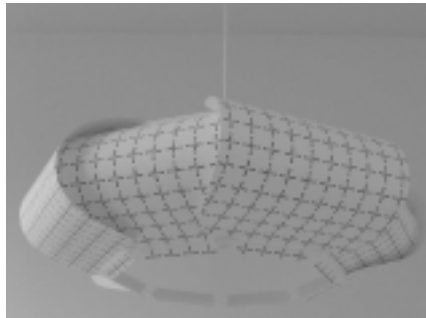

(71) ANSØGER(E):
(22) ANSØGNINGSDATO:
(18) GYLDIG TIL:

Jonas Klein, Vestergade 49, 8000 Århus C, Danmark
2007-08-02
2012-08-02

(11) DR 2007 00179
(21) DA 2007 00203

(54) Kombineret fiberlyskæde og lysdekoration til jul

(51)-Cl.11 05;26 04

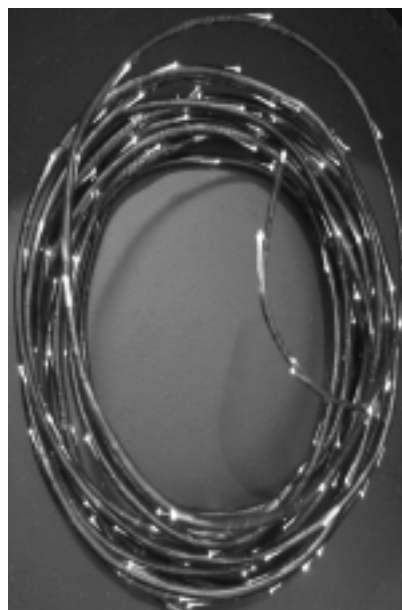

(71) ANSØGER(E):
(22) ANSØGNINGSDATO:
(18) GYLDIG TIL:

Cinas A/S, Agenavej 20, 2670 Greve, Danmark
2007-08-27
2012-08-27

(11) DR 2007 00180
(21) DA 2007 00052

(54) En juletræs fod

(51)-Cl.06 99

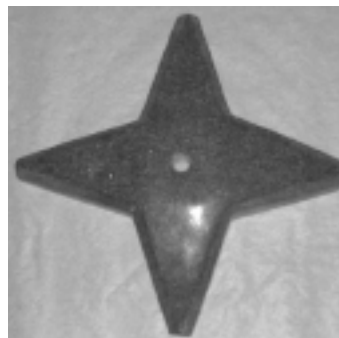

(71) ANSØGER(E):
(22) ANSØGNINGSDATO:
(18) GYLDIG TIL:

Johan W Kallmayer "StenArt", Gl. Skivevej 14 A, 8800 Viborg, Danmark
2007-03-01
2012-03-01

(11) DR 2007 00181
(21) DA 2007 00055

(54) En vinkøler

(51)-Cl.07 01



(71) ANSØGER(E):
(74) FULDMÆGTIG:
(22) ANSØGNINGSDATO:
(18) GYLDIG TIL:

Pi-Design AG, Kantonsstrasse 100, CH-6234 Triengen, Schweiz
Gorrissen Federspiel Kierkegaard, H.C. Andersens Boulevard 12, 1553 København V, Danmark
2007-03-02
2012-03-02

(11) DR 2007 00182
(21) DA 2007 00056

(54) Kombineret whiteboardtavle og ur

(51)-Cl.10 01;19 06

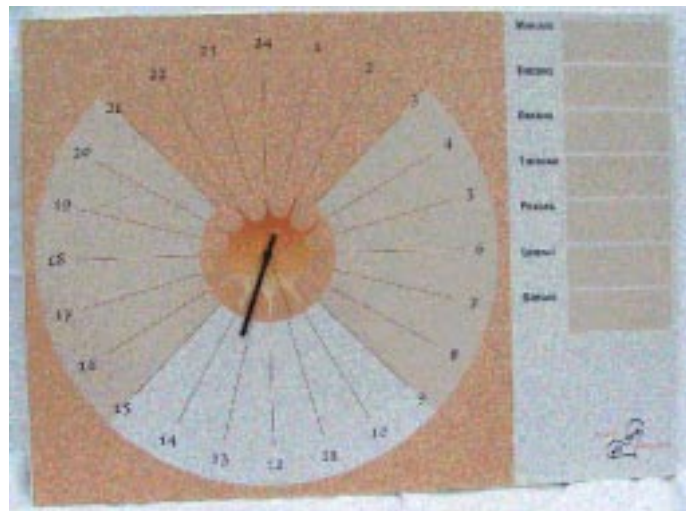

(71) ANSØGER(E):
(22) ANSØGNINGSDATO:
(18) GYLDIG TIL:
(57) BEMÆRKNINGER

My Time v/ Tina Lerche, Holtug Linievej 35, 4660 Store Heddinge, Danmark
2007-03-02
2012-03-02
Farver

(11) DR 2007 00183
(21) DA 2007 00085

(54) En isstekande

(51)-Cl.07 01

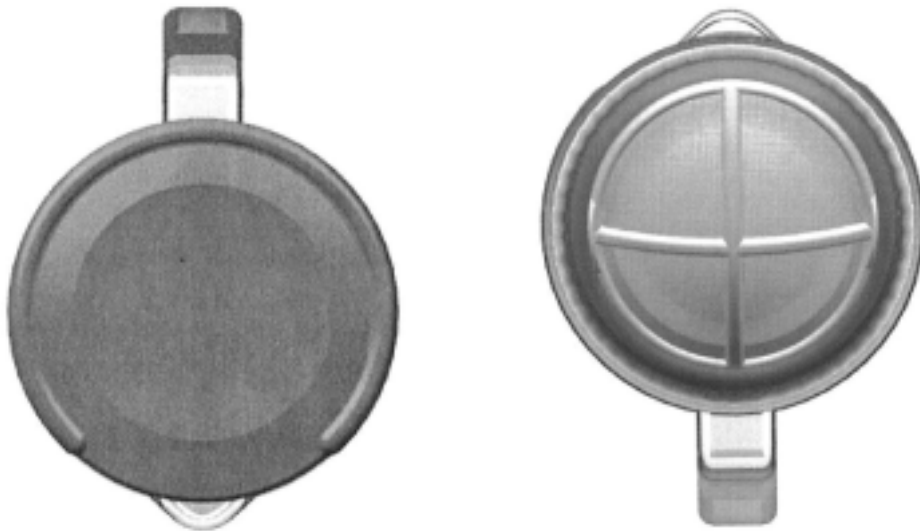

(71) ANSØGER(E):
(74) FULDMÆGTIG:
(22) ANSØGNINGSDATO:
(18) GYLDIG TIL:

Pi-Design AG, Kantonsstrasse 100, CH-6234 Triengen, Schweiz
Gorrissen Federspiel Kierkegaard, H.C. Andersens Boulevard 12, 1553 København V, Danmark
2007-04-02
2012-04-02

(11) DR 2007 00184
(21) DA 2007 00206

(54) En vindispenser til vinposer

(51)-Cl.07 06



(71) ANSØGER(E):
(72) FREMBRINGER(E):
(22) ANSØGNINGSDATO:
(18) GYLDIG TIL:

Michael Lauritsen, Herluf Trolles Vej 321, 5220 Odense SØ, Danmark
Michael Lauritsen, Herluf Trolles Vej 321, 5220 Odense SØ, Danmark
2007-08-28
2012-08-28

(11) DR 2007 00185
(21) DA 2007 00196

(54) En reol

(51)-Cl.06 04;20 02



(71) ANSØGER(E):
(74) FULDMÆGTIG:
(72) FREMBRINGER(E):
(22) ANSØGNINGSDATO:
(18) GYLDIG TIL:

Signalement v/Peter Petersen, Norgesvej 51 U, 6100 Haderslev, Danmark
Advokatfirmaet Dahl, Markedspladsen 25, 6800 Varde, Danmark
Peter Petersen, Norgesvej 51 U, 6100 Haderslev, Danmark
2007-08-16
2012-08-16

(11) DR 2007 00186
(21) DA 2007 00197

(54) Et bord

(51)-Cl.06 03;20 02



(71) ANSØGER(E):
(74) FULDMÆGTIG:
(72) FREMBRINGER(E):
(22) ANSØGNINGSDATO:
(18) GYLDIG TIL:

Signalement v/Peter Petersen, Norgesvej 51 U, 6100 Haderslev, Danmark
Advokatfirmaet Dahl, Markedspladsen 25, 6800 Varde, Danmark
Peter Petersen, Norgesvej 51 U, 6100 Haderslev, Danmark
2007-08-16
2012-08-16

(11) DR 2007 00187
(21) DA 2007 00198

(54) Et garderobereskab

(51)-Cl.06 04;20 02



(71) ANSØGER(E):
(74) FULDMÆGTIG:
(72) FREMBRINGER(E):
(22) ANSØGNINGSDATO:
(18) GYLDIG TIL:

Signalement v/Peter Petersen, Norgesvej 51 U, 6100 Haderslev, Danmark
Advokatfirmaet Dahl, Markedspladsen 25, 6800 Varde, Danmark
Peter Petersen, Norgesvej 51 U, 6100 Haderslev, Danmark
2007-08-16
2012-08-16

(11) DR 2007 00188
(21) DA 2007 00199

(54) En reol

(51)-Cl.06 04;20 02



(71) ANSØGER(E):
(74) FULDMÆGTIG:
(72) FREMBRINGER(E):
(22) ANSØGNINGSDATO:
(18) GYLDIG TIL:

Signalement v/Peter Petersen, Norgesvej 51 U, 6100 Haderslev, Danmark
Advokatfirmaet Dahl, Markedspladsen 25, 6800 Varde, Danmark
Peter Petersen, Norgesvej 51 U, 6100 Haderslev, Danmark
2007-08-16
2012-08-16

(11) DR 2007 00189
(21) DA 2007 00207

(54) En lampe

(51)-Cl.26 05

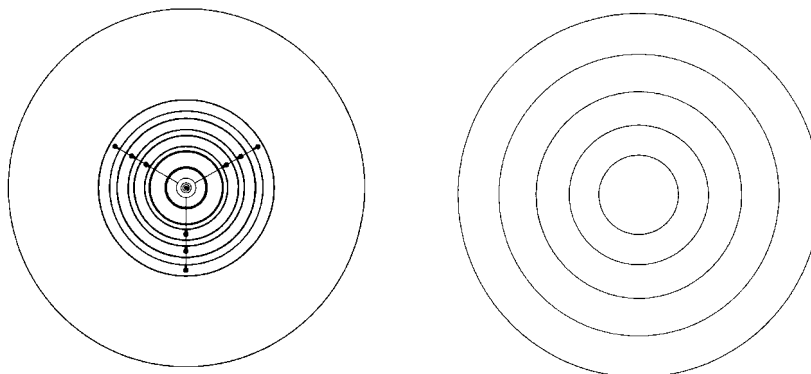
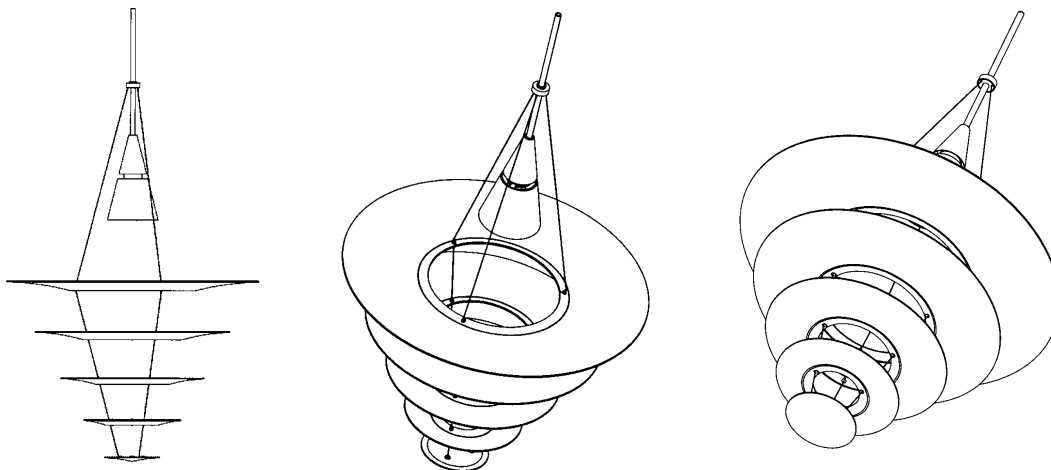
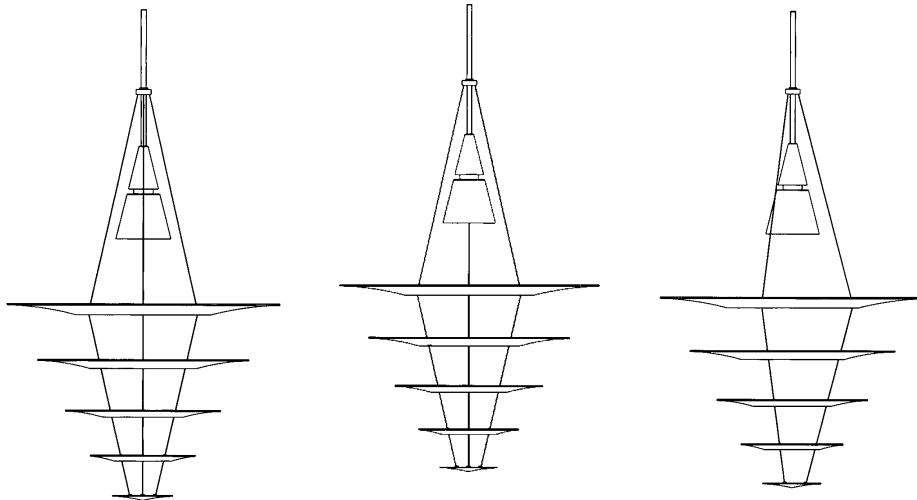

(71) ANSØGER(E):
(74) FULDMÆGTIG:
(72) FREMBRINGER(E):
(22) ANSØGNINGSDATO:
(18) GYLDIG TIL:

LOUIS POULSEN LIGHTING A/S, Gammel Strand 28, 1202 København K, Danmark
Sandel, Løje & Wallberg, Frederiksgade 7, 1265 København K, Danmark
Shoichi Uchiyama, Danmark
2007-08-30
2012-08-30

(11) DR 2007 00190
(21) DA 2007 00057

(54) En stempelkande

(51)-Cl.07 04

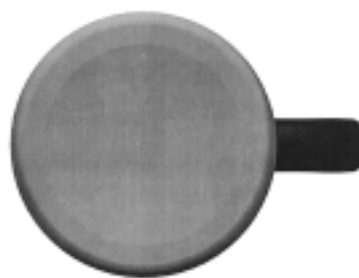
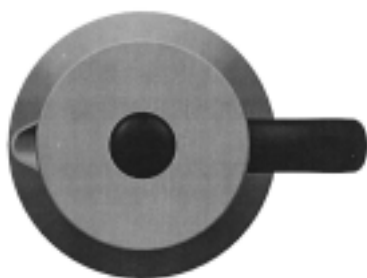

(71) ANSØGER(E):
(74) FULDMÆGTIG:
(22) ANSØGNINGSDATO:
(18) GYLDIG TIL:

Pi-Design AG, Kantonsstrasse 100, CH-6234 Triengen, Schweiz
Gorrissen Federspiel Kierkegaard, H.C. Andersens Boulevard 12, 1553 København V, Danmark
2007-03-06
2012-03-06

(11) DR 2007 00191

(54) 1) Et håndstæt 2) håndstæts tastaturknapper 3) håndstæts frontdel 4) håndstæt
 5) håndstæts tastaturknapper 6) håndstæts frontdel 7) håndstæt 8) håndstæts tastaturknapper
 9) håndstæt 10) håndstæts tastaturknapper 11) kommunikator 12) kommunikators astaturknapper
 11) kommunikator 12) kommunikators tastaturknapper 13) kommunikators tastaturknapper
 (51)-Cl.14 02;14 03

(21) DA 2007 00168

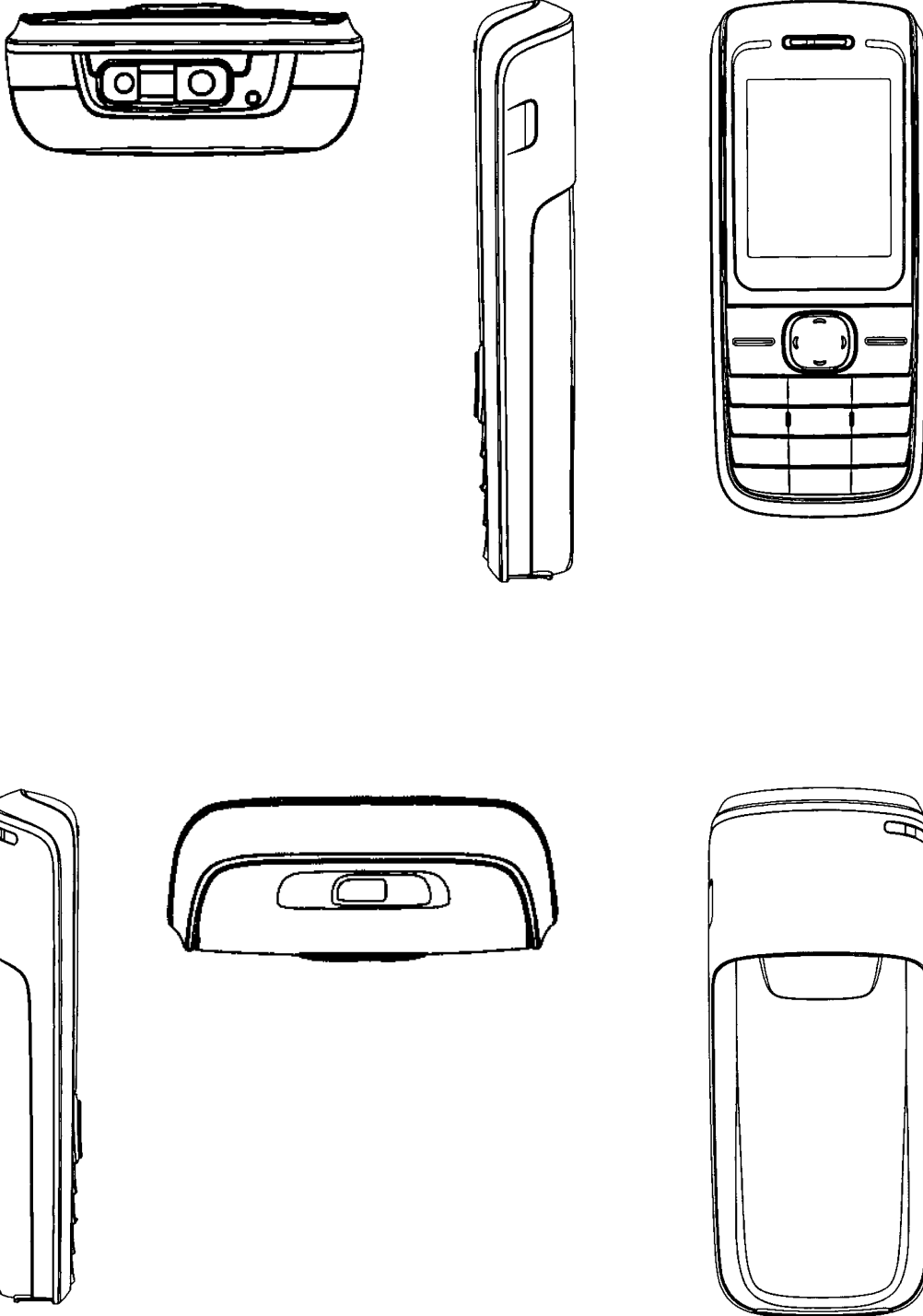

Løbenr. 1

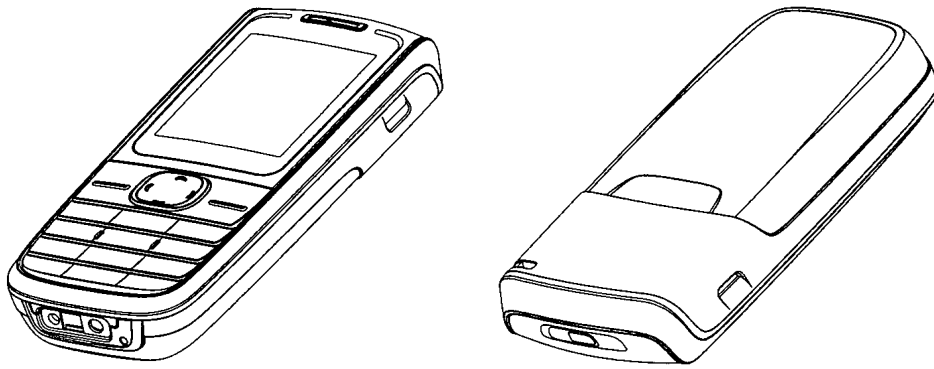

Løbenr. 1

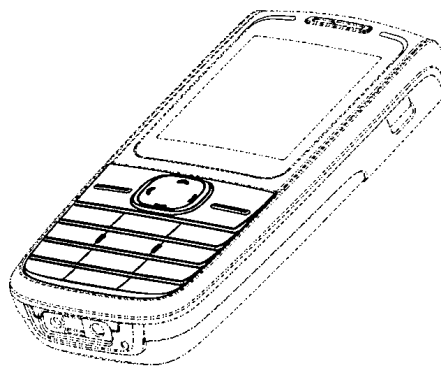
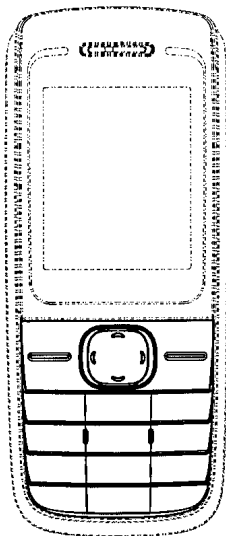

Løbenr. 2

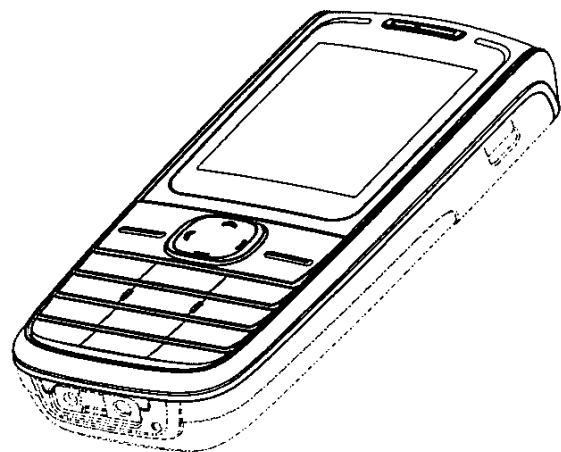
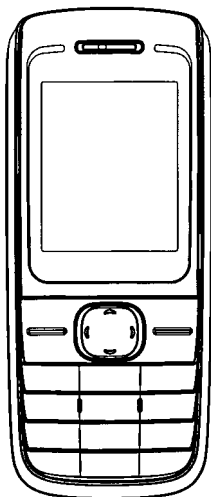
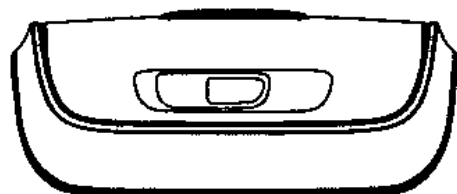
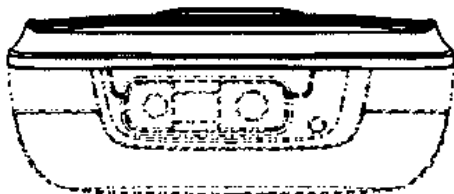

Løbenr. 3

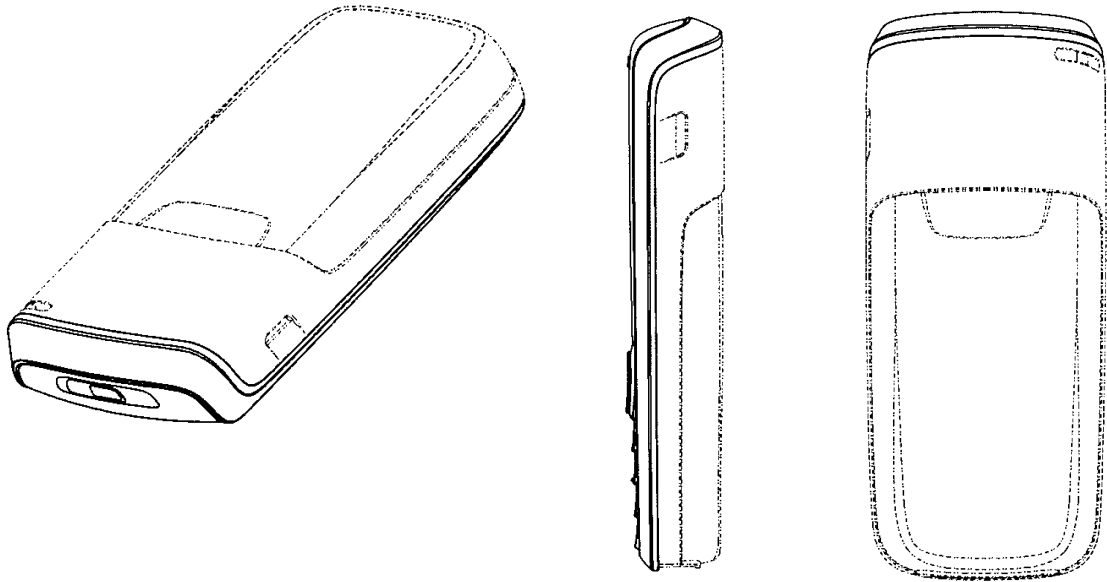

Løbenr. 3

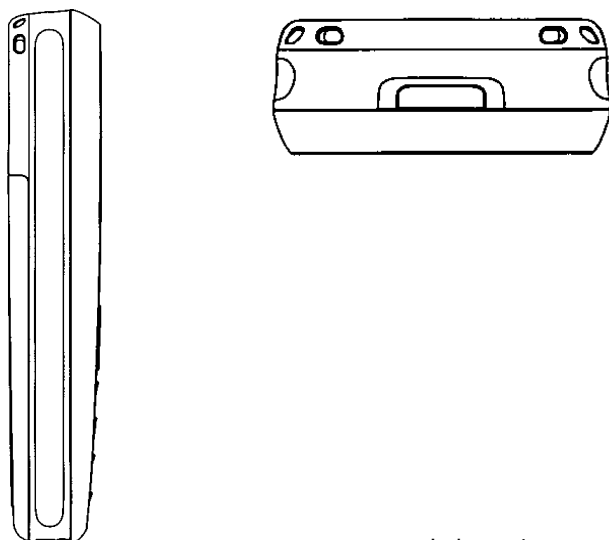
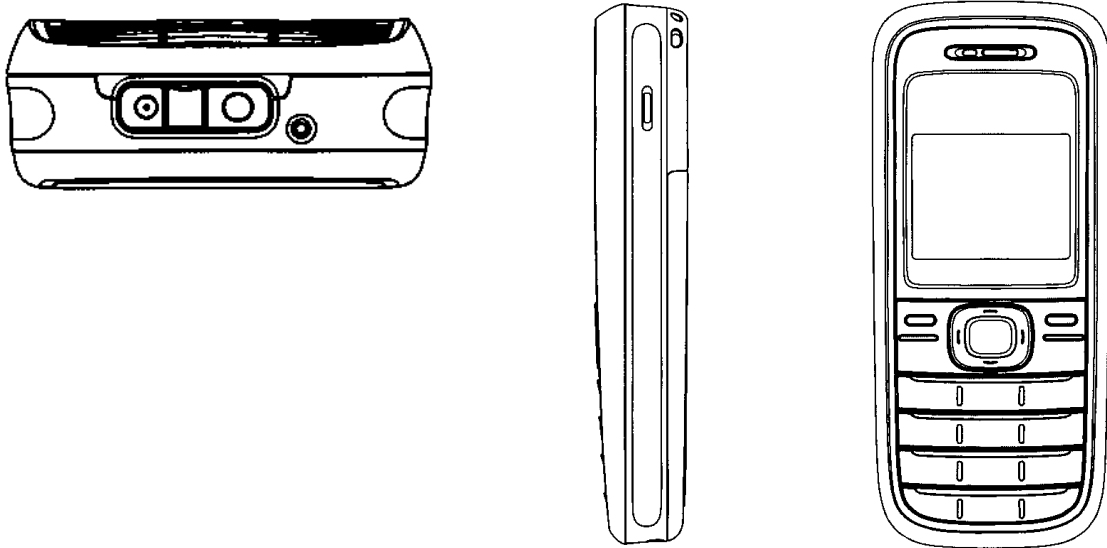

Løbenr. 4

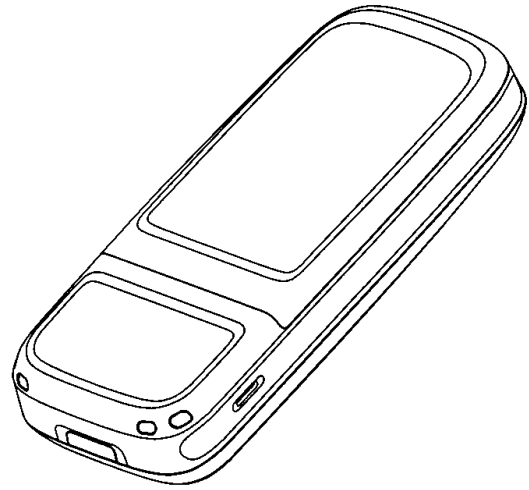

Løbenr. 4

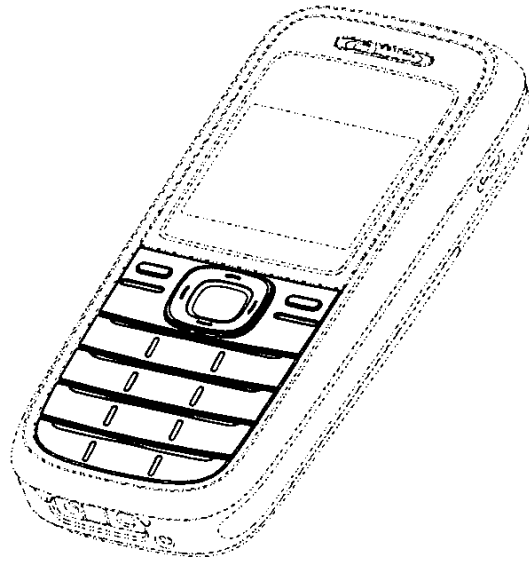
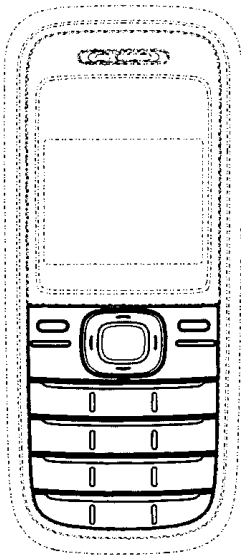

Løbenr. 5

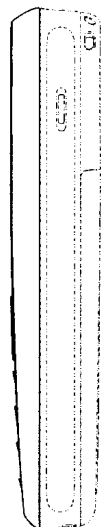
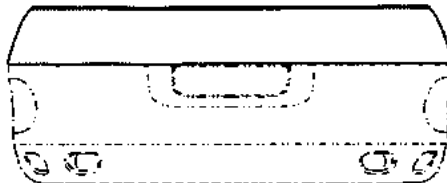
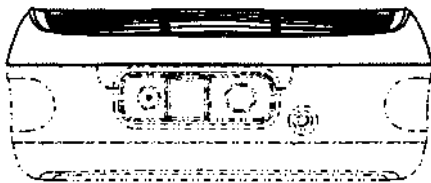

Løbenr. 6

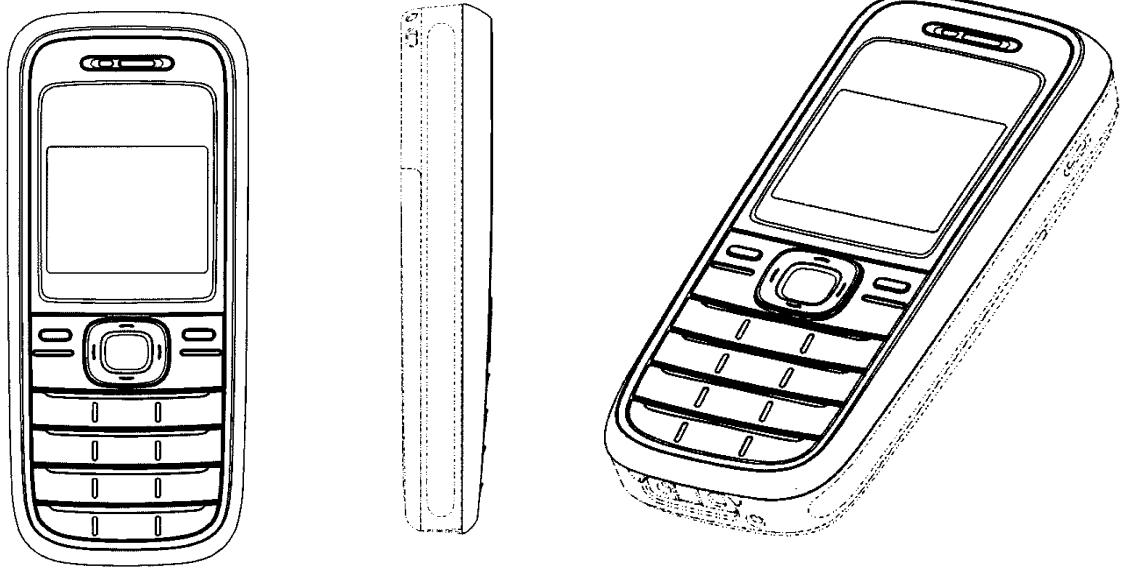

Løbenr. 6

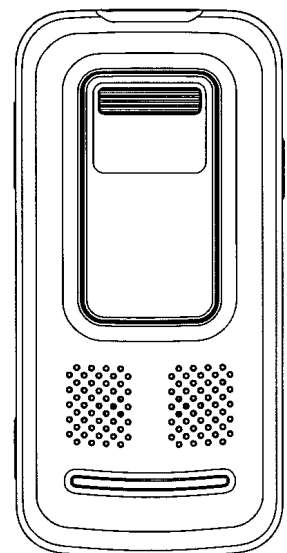
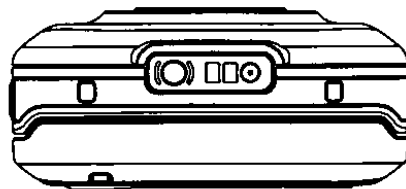
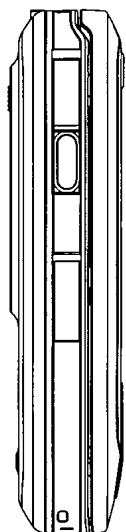
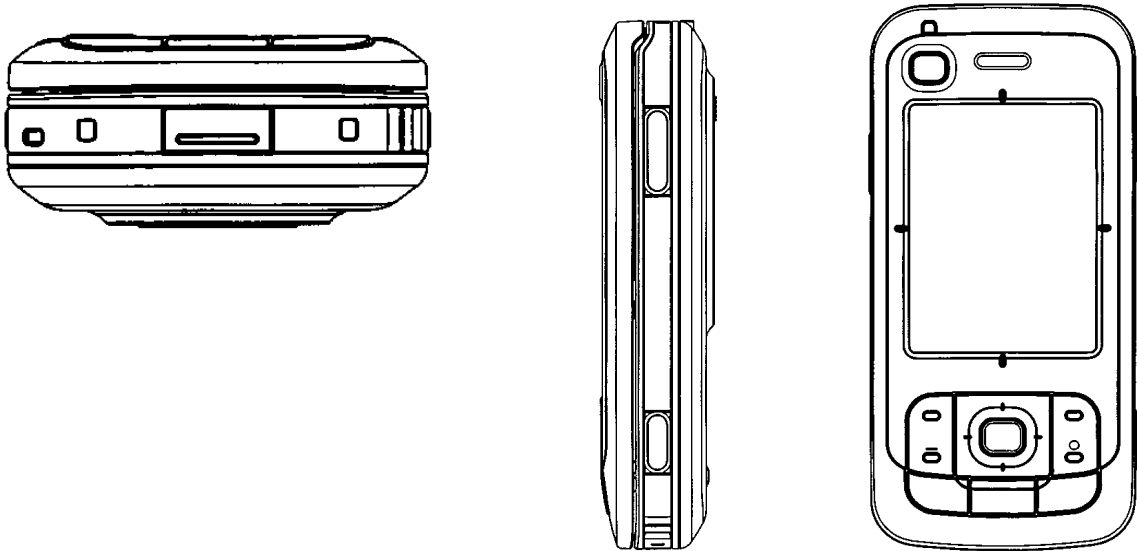

Løbenr. 7

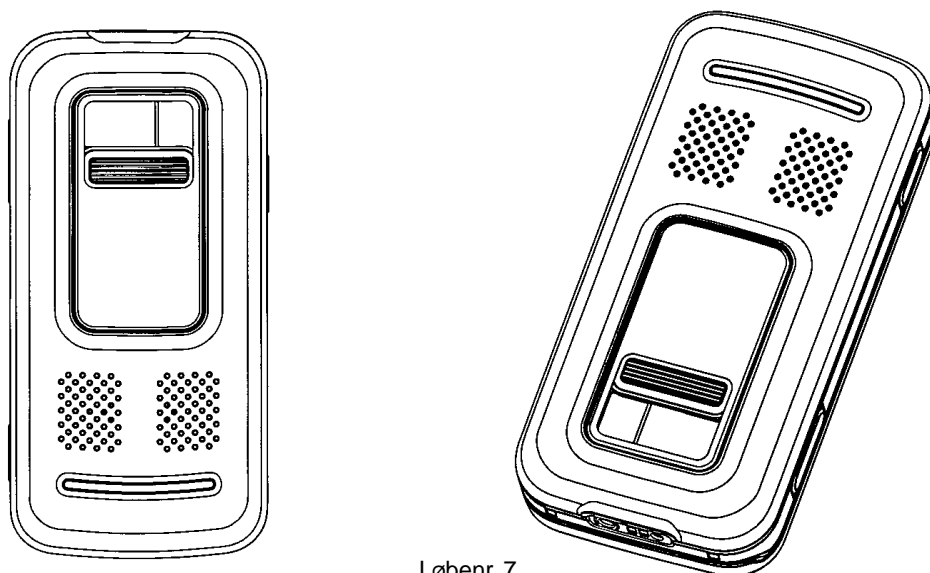
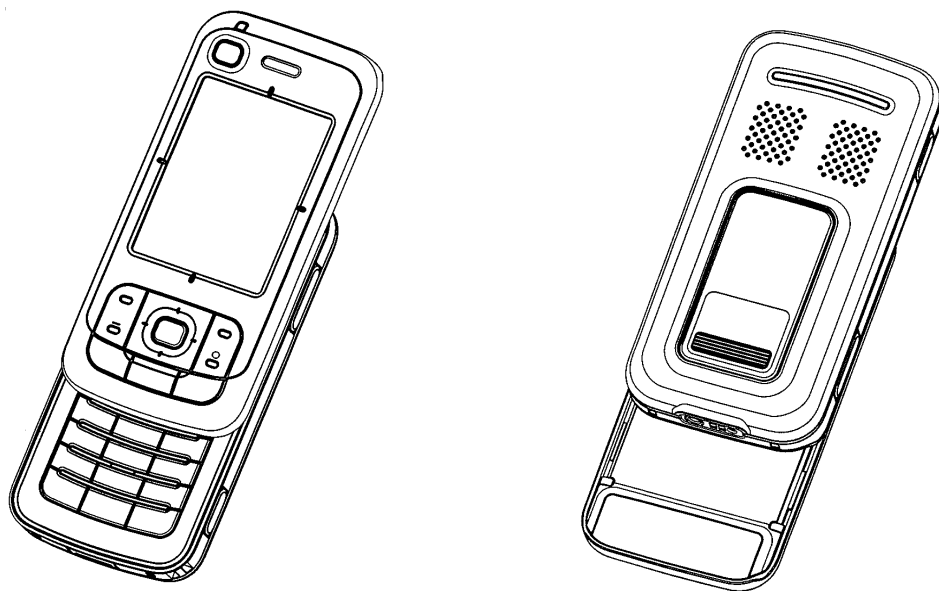
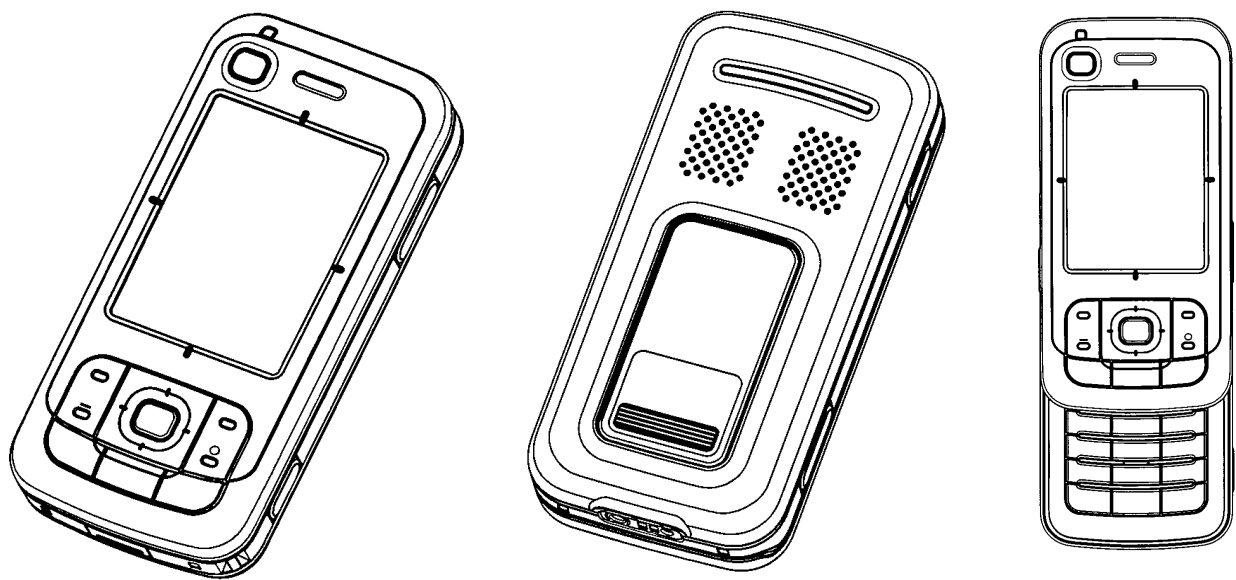

Løbenr. 7

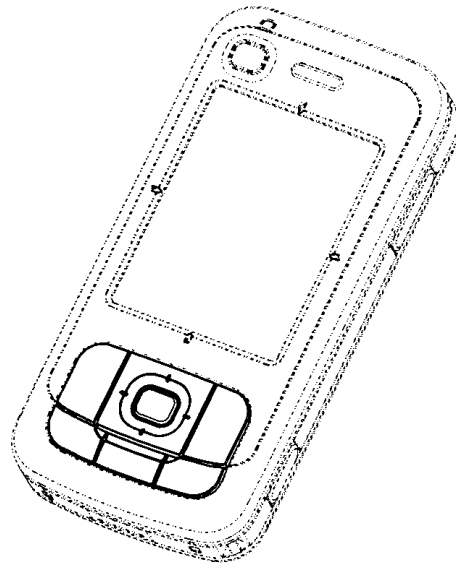
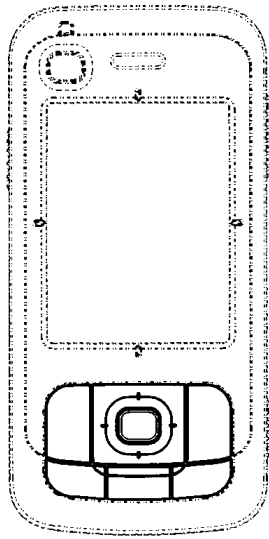

Løbenr. 8

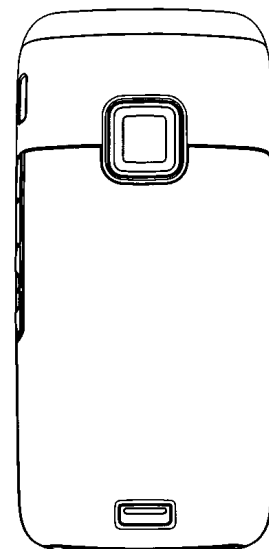
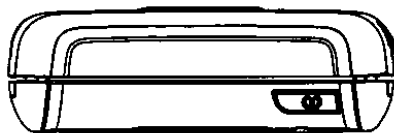
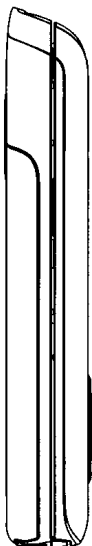
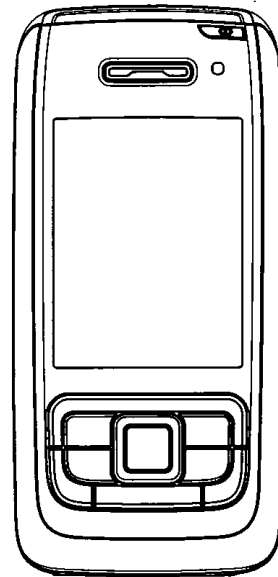
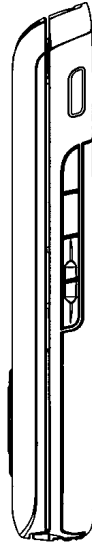
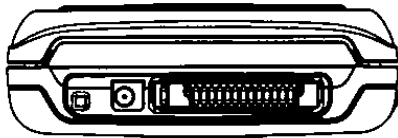

Løbenr. 9

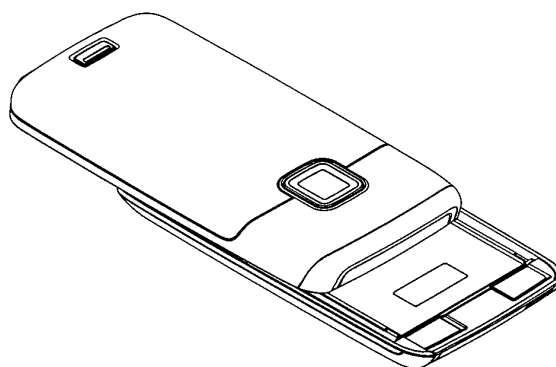
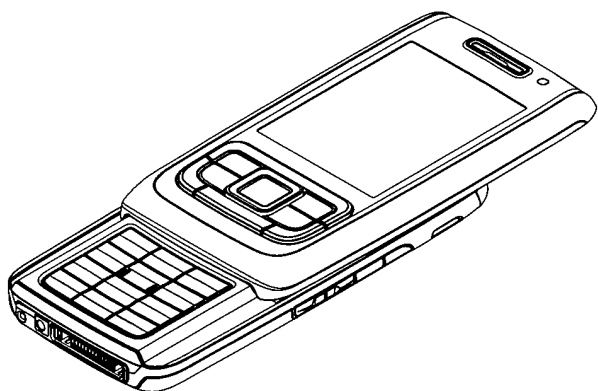
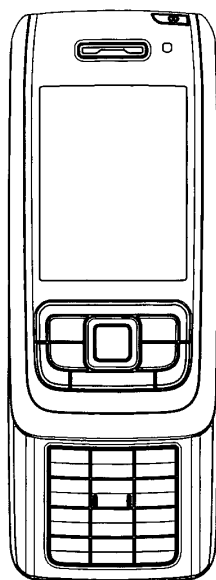
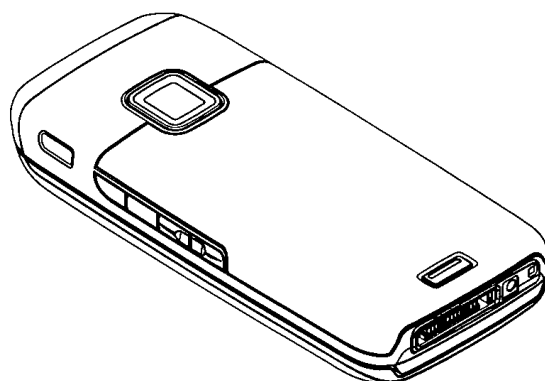
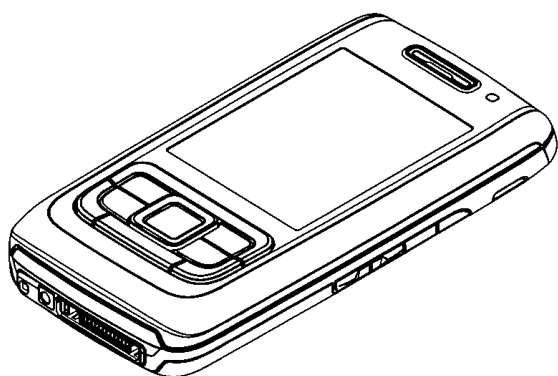

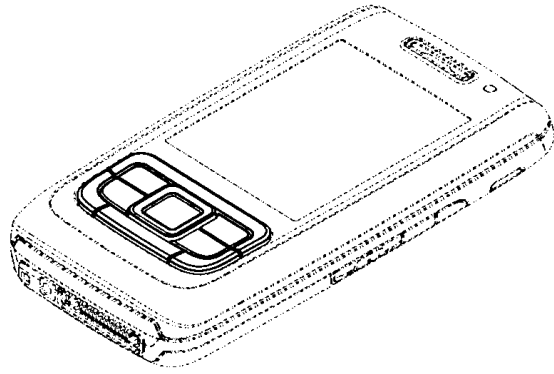
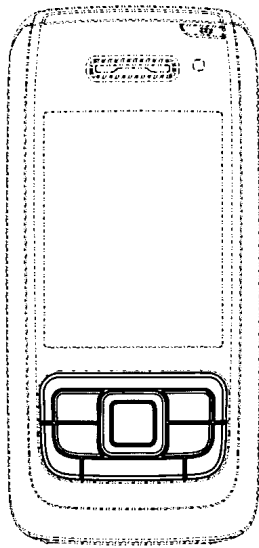

Løbenr. 10

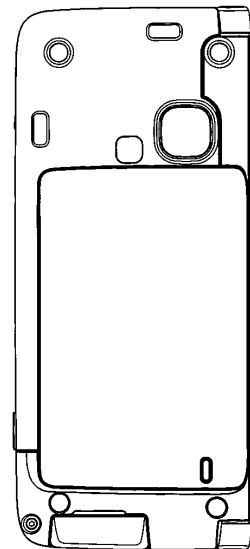
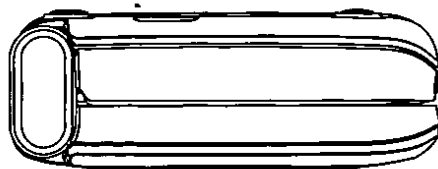
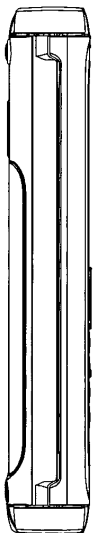
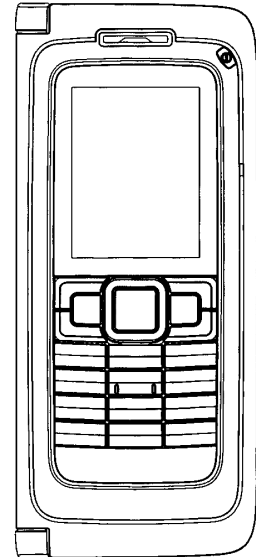
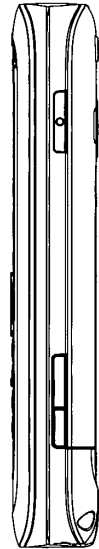
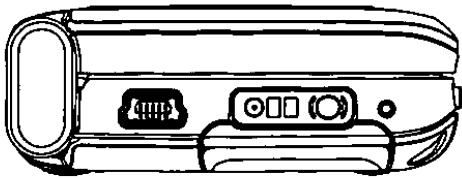

Løbenr. 11

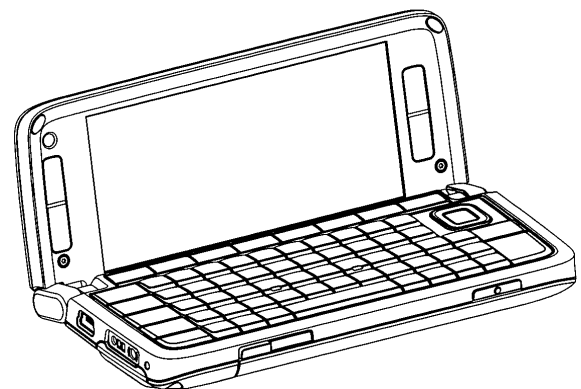
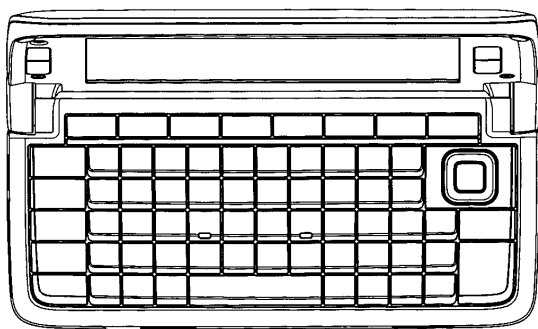
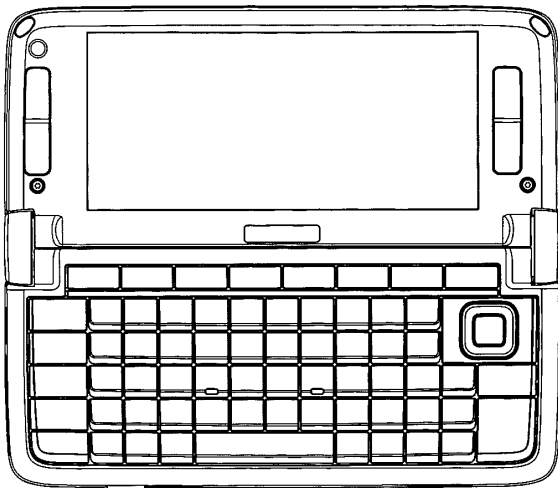
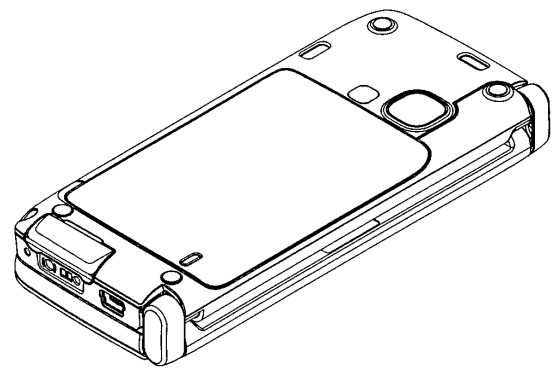
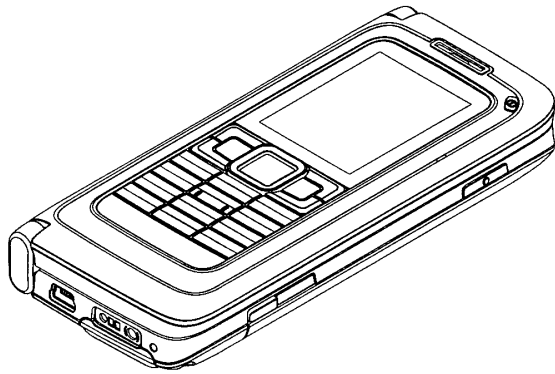

Løbenr. 11

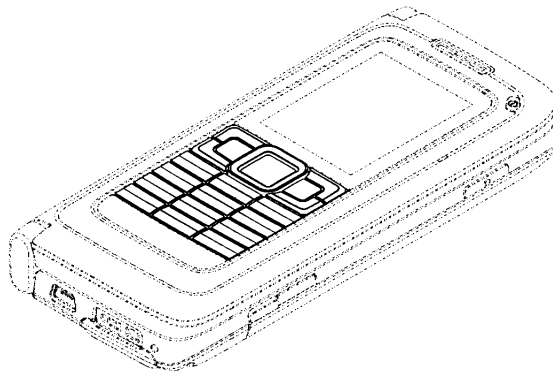
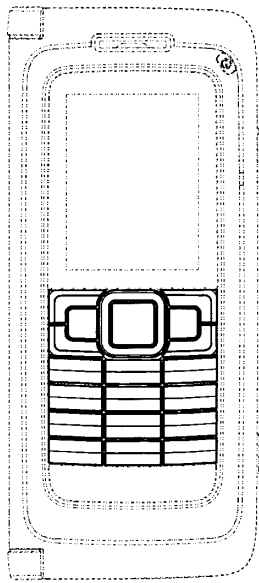

Løbenr. 12

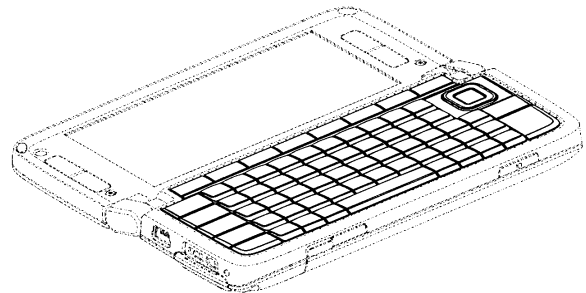
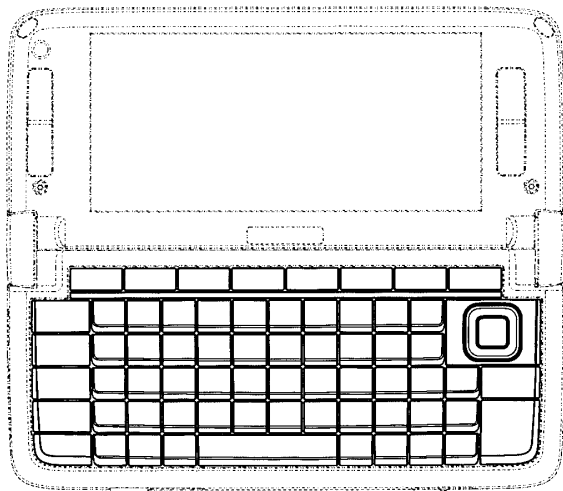

Løbenr. 13

- (71) ANSØGER(E): Nokia Corporation, Keilalahdentie 4, FI-02150 Espoo, Finland
 (74) FULDMÆGTIG: Sandel, Løje & Wallberg, Frederiksgade 7, 1265 København K, Danmark
 (72) FREMBRINGER(E): Ilkka Husgafvei, Freesenkatu 1 A 9, FI-00100 Hensinki, Finland
 Rouger benoit, Maariankatu 10 B 25, FI-Turku 20100, Finland
 Khodo Feiz, Oosterpark 26hs, NL 1092 AJ Amsterdam, Holland
 Anton Fahlgren, Nordre Frihavns-gade 28, 2100 København Ø, Danmark
 Petri Montin, Koskitie 38, F 90500 Oulo, Finland
 Xiaoxi Shi, Nokia Tower, Pacific Century PLace 2 A, Gong Ti Bei Lu, Chaoyang District, Beijing 100027, Kina
 Chun-wei SU, 5f-2, no. 351, Dun-Hwa Rd Taichuang, Taiwan
- (30) PRIORITET: 2007-01-19 FI M20070014
 2007-01-19 FI M20070016
 2007-01-19 FI M20070019
 2007-01-19 FI M20070018
 2007-01-19 FI M20070017
- (22) ANSØGNINGSDATO: 2007-07-11
 (18) GYLDIG TIL: 2012-07-11

(11) DR 2007 00192
(21) DA 2007 00212

(54) En avis- og brevholder

(51)-Cl.06 04



(71) ANSØGER(E):
(72) FREMBRINGER(E):
(22) ANSØGNINGSDATO:
(18) GYLDIG TIL:

Morten Monrad, Vigerslevvej 67, Fronten, 2500 Valby, Danmark
Morten Monrad, Vigerslevvej 67, Fronten, 2500 Valby, Danmark
2007-09-05
2012-09-05

(11) DR 2007 00193
(21) DA 2007 00058

(54) En servietring

(51)-Cl.07 06

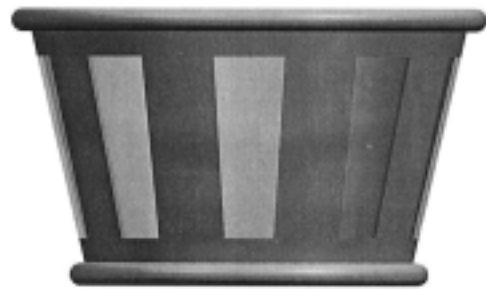

(71) ANSØGER(E):
(74) FULDMÆGTIG:
(22) ANSØGNINGSDATO:
(18) GYLDIG TIL:

Pi-Design AG, Kantonsstrasse 100, CH-6234 Triengen, Schweiz
Gorrissen Federspiel Kierkegaard, H.C. Andersens Boulevard 12, 1553 København V, Danmark
2007-03-08
2012-03-08

(11) DR 2007 00194
(21) DA 2007 00059

(54) En lysestage

(51)-Cl.26 01

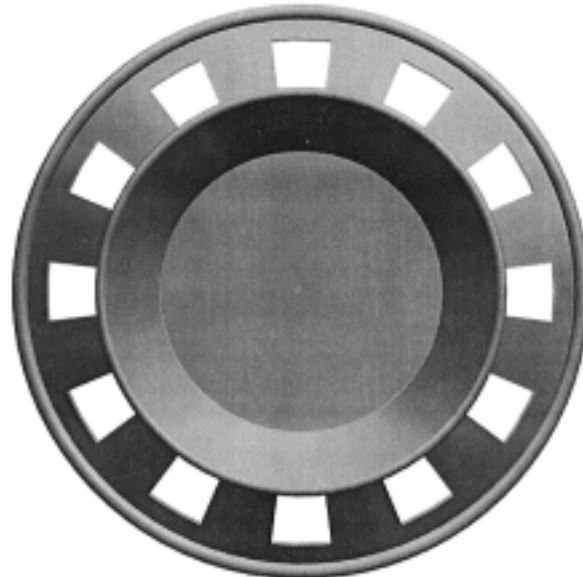
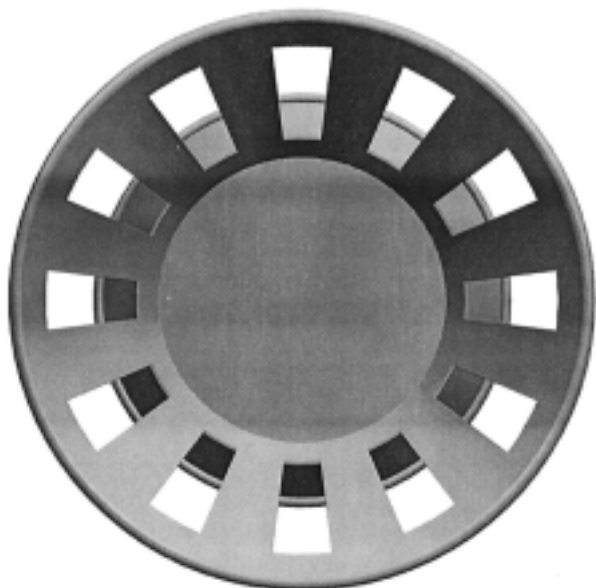

(71) ANSØGER(E):
(74) FULDMÆGTIG:
(22) ANSØGNINGSDATO:
(18) GYLDIG TIL:

Pi-Design AG, Kantonsstrasse 100, CH-6234 Triengen, Schweiz
Gorrissen Federspiel Kierkegaard, H.C. Andersens Boulevard 12, 1553 København V, Danmark
2007-03-08
2012-03-08

(11) DR 2007 00195
 (21) DA 2007 00061

(54) 1-2) Serveringsbakker

(51)-Cl.07 99

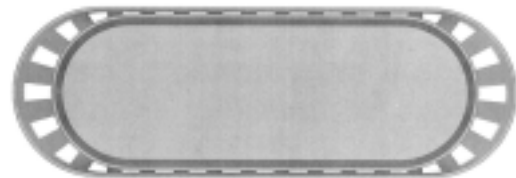
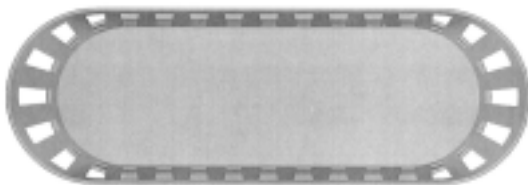

Løbenr. 1

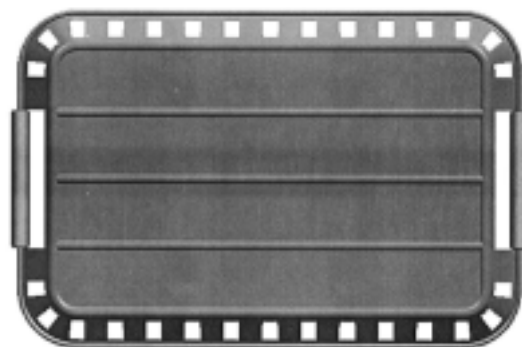
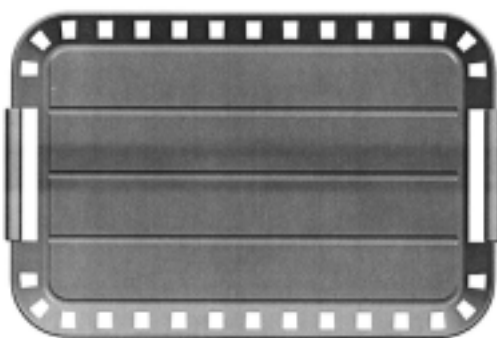

Løbenr. 2

(71) ANSØGER(E):
 (74) FULDMÆGTIG:
 (22) ANSØGNINGSDATO:
 (18) GYLDIG TIL:

Pi-Design AG, Kantonsstrasse 100, CH-6234 Triengen, Schweiz
 Gorrissen Federspiel Kierkegaard, H.C. Andersens Boulevard 12, 1553 København V, Danmark
 2007-03-08
 2012-03-08

(11) DR 2007 00196
(21) DA 2007 00195

(54) En sko

(51)-Cl.02 04



(71) ANSØGER(E):
(22) ANSØGNINGSDATO:
(18) GYLDIG TIL:

Ronald A/S, Bomhusvej 20, 2100 København Ø, Danmark
2007-08-16
2012-08-16

(11) DR 2007 00197
(21) DA 2007 00066

(54) 1-2) Drikkeglas

(51)-Cl.07 01

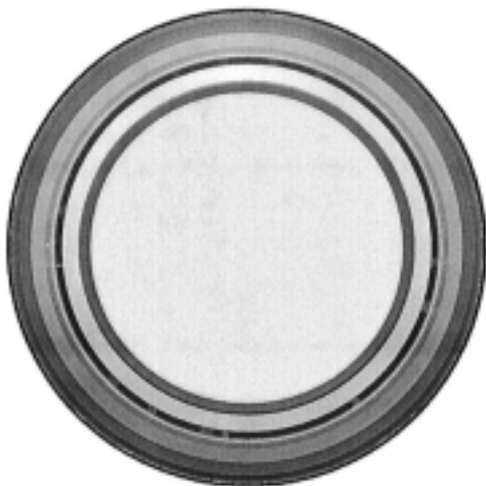
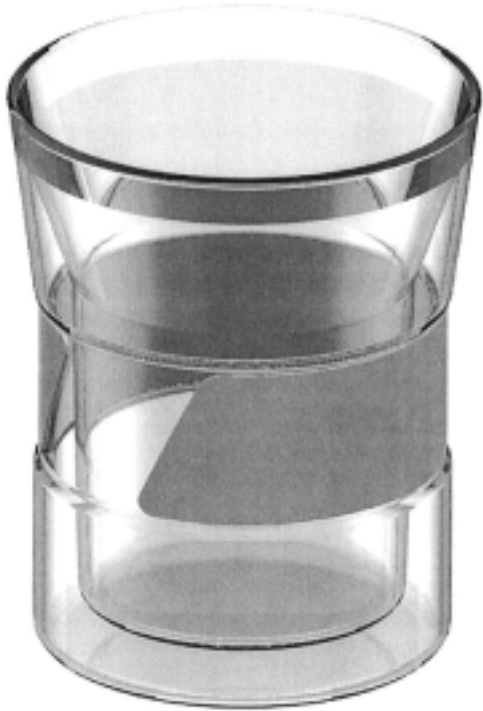

Løbenr. 1



Løbenr. 2

(71) ANSØGER(E):
(74) FULDMÆGTIG:
(22) ANSØGNINGSDATO:
(18) GYLDIG TIL:

Pi-Design AG, Kantonsstrasse 100, CH-6234 Triengen, Schweiz
Gorrissen Federspiel Kierkegaard, H.C. Andersens Boulevard 12, 1553 København V, Danmark
2007-03-12
2012-03-12

(11) DR 2007 00198
(21) DA 2007 00067

(54) En tallerken

(51)-Cl.07 01

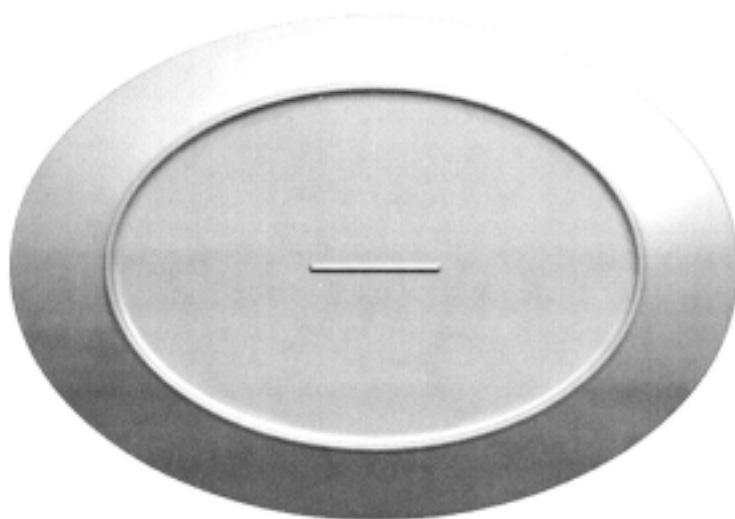
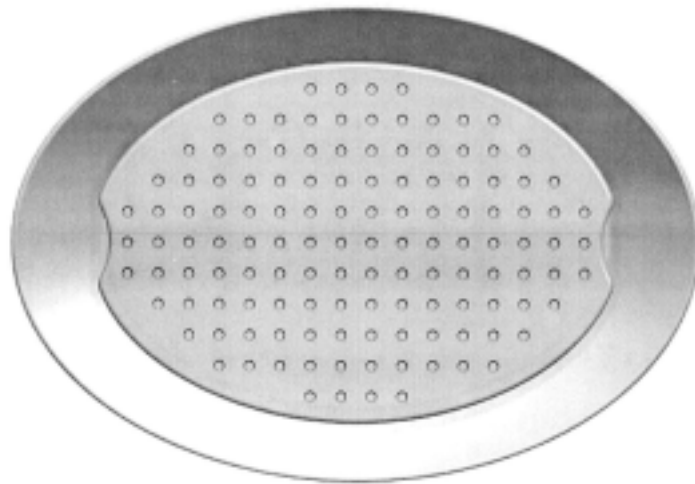
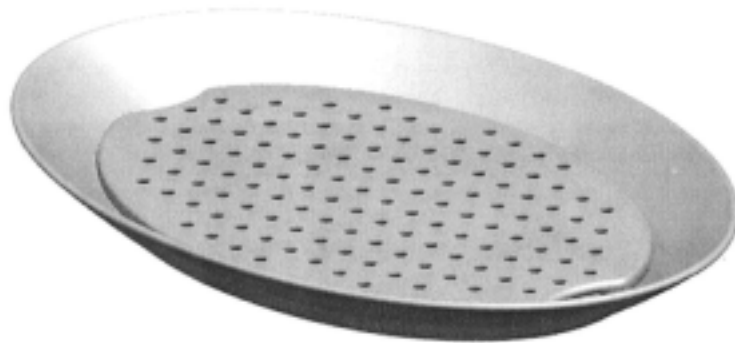

(71) ANSØGER(E):
(74) FULDMÆGTIG:
(22) ANSØGNINGSDATO:
(18) GYLDIG TIL:

Pi-Design AG, Kantonsstrasse 100, CH-6234 Triengen, Schweiz
Gorrissen Federspiel Kierkegaard, H.C. Andersens Boulevard 12, 1553 København V, Danmark
2007-03-12
2012-03-12

(11) DR 2007 00199
(21) DA 2007 00166

(54) En dåseåbner

(51)-Cl.07 99

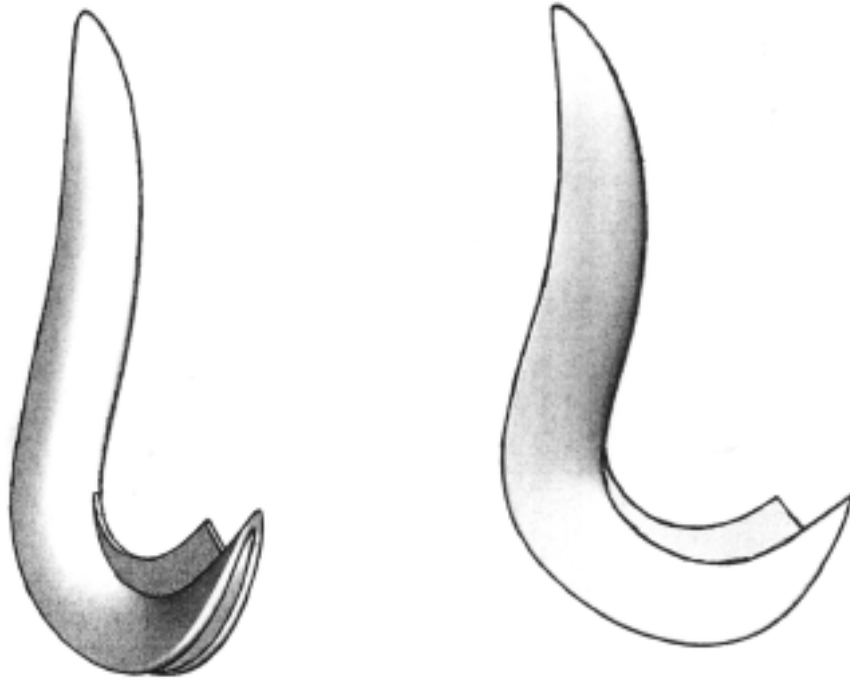

(71) ANSØGER(E):
(22) ANSØGNINGSDATO:
(18) GYLDIG TIL:

Brix Design A/S, Ved Havnen 8, 4780 Stege, Danmark
2007-07-09
2012-07-09

Offentligt tilgængelige designansøgninger og -registreringer

Akterne i nedenstående ansøgninger eller registreringer er tilgængelige for enhver, jf. § 21, stk. 2, i designlov nr. 1259 af 20. december 2000.

Klasse 6

Møbler og andre boligudstørsartikler

(21) DA 2007 00052
(71) ANSØGER(E):
(22) ANSØGNINGSDATO:

(54) En juletræs fod
Johan W Kallmayer "StenArt", Gl. Skivevej 14 A, 8800 Viborg, Danmark
2007-03-01

(21) DA 2007 00054
(71) ANSØGER(E):
(22) ANSØGNINGSDATO:

(54) En støtte til puder til elevationsenge
Erik Nielsen Hyldahl, Borgergade 28 C, 7752 Snedsted, Danmark
2007-03-02

Klasse 7

Husholdningsartikler (ikke indeholdt i andre klasser)

(21) DA 2007 00050
(71) ANSØGER(E):
(22) ANSØGNINGSDATO:

(54) En dispenser til sukker
Pi-Design AG, Kantonsstrasse 100, CH-6234 Triengen, Schweiz
2007-02-28

(21) DA 2007 00055
(71) ANSØGER(E):
(22) ANSØGNINGSDATO:

(54) En vinkøler
Pi-Design AG, Kantonsstrasse 100, CH-6234 Triengen, Schweiz
2007-03-02

(21) DA 2007 00057
(71) ANSØGER(E):
(22) ANSØGNINGSDATO:

(54) En stempelkande
Pi-Design AG, Kantonsstrasse 100, CH-6234 Triengen, Schweiz
2007-03-06

(21) DA 2007 00058
(71) ANSØGER(E):
(22) ANSØGNINGSDATO:

(54) En servietring
Pi-Design AG, Kantonsstrasse 100, CH-6234 Triengen, Schweiz
2007-03-08

(21) DA 2007 00061
(71) ANSØGER(E):
(22) ANSØGNINGSDATO:

(54) 1-2) Serveringsbakker
Pi-Design AG, Kantonsstrasse 100, CH-6234 Triengen, Schweiz
2007-03-08

(21) DA 2007 00066
(71) ANSØGER(E):
(22) ANSØGNINGSDATO:

(54) 1-2) Drikkeglas
Pi-Design AG, Kantonsstrasse 100, CH-6234 Triengen, Schweiz
2007-03-12

(21) DA 2007 00067
(71) ANSØGER(E):
(22) ANSØGNINGSDATO:

(54) En tallerken
Pi-Design AG, Kantonsstrasse 100, CH-6234 Triengen, Schweiz
2007-03-12

(21) DA 2007 00068
(71) ANSØGER(E):
(22) ANSØGNINGSDATO:

(54) 2) fyrfad;1) Et drikkeglas
Pi-Design AG, Kantonsstrasse 100, CH-6234 Triengen, Schweiz
2007-03-16

Klasse 10

Ure og andre måleinstrumenter, instrumenter til kontrol og signalgivning

(21) DA 2007 00056
(71) ANSØGER(E):
(22) ANSØGNINGSDATO:

(54) Kombineret whiteboardtavle og ur
My Time v/ Tina Lerche, Holtug Linievej 35, 4660 Store Heddinge, Danmark
2007-03-02

Klasse 19

Papirhandlervarer og kontorartikler, materiale til brug for kunstnere og til undervisning

(21) DA 2007 00056
(71) ANSØGER(E):
(22) ANSØGNINGSDATO:

(54) Kombineret whiteboardtavle og ur
My Time v/ Tina Lerche, Holtug Linievej 35, 4660 Store Heddinge, Danmark
2007-03-02

Klasse 26

Belysningsapparatur

(21) DA 2007 00059
(71) ANSØGER(E):
(22) ANSØGNINGSDATO:

(54) En lysestage
Pi-Design AG, Kantonsstrasse 100, CH-6234 Triengen, Schweiz
2007-03-08

Ændringer

Ændringer vedrørende retten til designet, indehaverens navn/firma og adresse, fuldmægtig m.v.

Navneændringer:

(11) DR 2002 00804

Til: (71) Assa OEM AB, Bruksgatan 17, S-414 51 Göteborg, Sverige

Fornyelse af designregistreringer

Fornyelse af registreringer foretaget i medfør af § 23, stk. 1, i designlov nr. 1259 af 20. december 2000.

(11) Registreringsnummer	(18) Gyldig til
DR 2002 00734	20120828
DR 2003 00032	20120830
DR 2003 00033	20120830
DR 2003 00026	20120916
DR 2003 00028	20120925
DR 2002 00646	20120926
DR 2002 00647	20120926
DR 2002 00644	20120926
DR 2002 00645	20120926
DR 2002 00789	20121030
DR 2002 00593	20120910
DR 2002 00785	20121125
DR 2002 00752	20120904
DR 2003 00020	20121127
DR 2002 00803	20120905
DR 2003 00274	20121118
DR 2002 00797	20121010
DR 2002 00843	20120917
DR 2002 00712	20121029
DR 2002 00804	20121129
DR 2002 00669	20120418
DR 2002 00818	20121001
DR 2003 00029	20121115
DR 2002 00783	20121122
DR 2002 00793	20121008
DR 2002 00688	20121015

Udslettede registreringer

Udslettede registreringer foretaget i medfør af designlov nr. 1259 af 20. december 2000.

(11) DR 2002 00381

(11) DR 2002 00583

Mønster

Fornyelse af mønsterregistreringer

Fornyelse af registreringer foretaget i medfør af lov om mønstre nr. 218 af 27. maj 1970.

(11) Registreringsnummer	(18) Gyldig til
MR 1998 00364	20120815
MR 1998 00455	20120905
MR 1998 00497	20120908
MR 1998 00565	20120829
MR 1998 00523	20120912
MR 1998 00296	20120904
MR 1998 00223	20120917
MR 1998 00579	20121119
MR 1998 00580	20121119
MR 1998 00581	20121119
MR 1998 00582	20121119
MR 1998 00405	20120919
MR 1998 00304	20120916
MR 1998 00664	20121022
MR 1998 00659	20120904
MR 1998 00448	20121001
MR 1998 00418	20121010
MR 1998 00435	20121030
MR 1998 00312	20121015
MR 1998 00428	20121017
MR 1998 00666	20121024

Udslettelser af registreringer

Udslettelser af registreringer foretaget i medfør af lov om mønstre nr. 218 af 27. maj 1970.

(11) MR 1994 00127
(11) MR 1993 00475
(11) MR 1994 00128
(11) MR 1993 00476
(11) MR 1993 00477
(11) MR 1993 00515
(11) MR 1994 00358
(11) MR 1993 00479
(11) MR 1993 00481
(11) MR 1993 00482
(11) MR 1993 01142
(11) MR 1993 00519
(11) MR 1993 01082
(11) MR 1993 01145
(11) MR 1993 00730
(11) MR 1997 00970
(11) MR 1997 00925
(11) MR 1997 00926
(11) MR 1997 00842
(11) MR 1997 00891
(11) MR 1997 00663
(11) MR 1997 00537
(11) MR 1998 00045
(11) MR 1998 00002
(11) MR 1997 00931
(11) MR 1997 00932
(11) MR 1997 00933
(11) MR 1997 00935
(11) MR 1997 00938
(11) MR 1998 00003
(11) MR 1997 00940
(11) MR 1997 00892

WIPO Standard 80

INID-koder

Internationally agreed Numbers for the Identification of (bibliographic) data (INID)

- (11) Serial number of the registration
- (15) Date of the registration/Date of the renewal
- (17) Expected duration of the registration/
renewal
- (18) Expected expiration date of the registration/
renewal
- (21) Serial number of the application
- (22) Date of filing of the application
- (23) Name and place of exhibition, and date on
which the industrial design was first
exhibited there (Exhibition priority date)
- (24) Date from which the industrial design right
has effect
- (29) Indication of the form in which the industrial
design is filed, e.g. as a reproduction of the
industrial design or as a specimen thereof
- (30) Data relating to priority under the Paris
Convention
- (43) Date of publication of the industrial design
before examination
- (44) Date of publication of the industrial design
after examination but before registration
- (45) Date of publication of the registered
industrial design
- (46) Date of expiration of deferment
- (51) International Classification for Industrial
Designs (class and subclass of the Locarno
Classification)
- (54) Designation of article(s) or product(s)
covered by the industrial design or title of
the industrial design
- (55) Reproduction of the industrial design (e.g.,
drawing, photograph) and explanations
relating to the reproduction
- (57) Description of characteristic features of the
industrial design including indication of
colors
- (58) Date of recording of any kind of
amendment in the Register
- (62) Serial number(s) and, if available, filing
date(s) of application(s), registration(s) or
document(s) related by division
- (66) Serial number(s) of the application or the
registration of the design(s), which is(are) a
variant(s) of the present one
- (71) Name(s) and address(es) of the appli-
cant(s)
- (72) Name(s) of the creator(s) if known to be
such
- (73) Name(s) and address(es) of the owner(s)
- (74) Name(s) and address(es) of the
representative(s)

Domestic Codes for the Identification of Data

- (DL) Data concerning license
- (DP) Data concerning pawning

Internationalt vedtagne Numre til Identifikation af Data (INID)

Registreringsnummer
Registreringsdato/fornyelsesdato
Forventet registreringsperiode/fornyelsesperiode
Forventet udløbsdato for registrering/fornyelse

Ansøgningsnummer
Ansøgningsdato
Udstillingsnavn og -sted og dato for første udstil-
ling (udstillingsprioritetsoplysninger)

Indleveringsdato

Angivelse af i hvilken form designet er indleveret,
fx som en afbildning af designet eller som en
model heraf
Oplysninger om prioritet efter Pariserkonventionen

Dato for offentlig tilgængelighed

Bekendtgørelsesdato for ansøgningen

Offentliggørelse af registreringen

Udsættelsesdato
International klassifikation af design (klasser og
underklasser i Locarno Klassifikationen)

Vareangivelse/produktangivelse

Afbildninger af designet (fx tegninger, fotografier)
og forklaringer vedrørende afbildningerne

Beskrivelse af karakteristiske træk vedr. designet,
herunder angivelse af farver
Dato for tilførsel til registret

Nummer på hovedansøgning eller udskilt ansøg-
ning

Numre på beslægtede ansøgninger

Ansøgningsnavn og -adresse
Frembringers/designers navn og adresse
Indehavernavn og -adresse
Fuldmægtignavn og -adresse

Interne koder til identifikation af data

Licensoplysninger
Pantoplysninger
Oplysninger om konkurs