



PATENT- OG VAREMÆRKESTYRELSEN

Dansk Design- tidende

Indholdsfortegnelse

Designsager

Offentliggørelse af designregistreringer	182
Offentligt tilgængelige designansøgninger	194
Fornyelse af designregistreringer	195
Udslettelse af designregistreringer	196

Mønstersager

Ændringer til mønstre	198
Fornyelse af mønsterregistreringer	199
Udslettelse af mønsterregistreringer	200

Dansk Designtidende kan rekvireres som papirkopi for kr. 150 stk. på tlf. 43 50 85 35

Ansvarlig for redaktion: Keld Nymann Jensen
Udgives af Patent- og Varemærkestyrelsen, Helgeshøj Allé 81, 2630 Tåstrup, tlf. 43 50 80 00

ISSN 1601-7374

Design

Offentliggørelse af designregistreringer

Enhver kan anmode om hel- eller delvis udslettelse af en registrering (administrativ prøvning), jf. § 25 i designlov nr. 1259 af 20. december 2000. En model af designet kan ses i Patent- og Varemærkestyrelsen, hvis det er offentliggjort, at en model er indleveret til styrelsen. Det er anført, hvis et design er registreret i farve.

(11) DR 2007 00074
(21) DA 2006 00258

(54) En ventilationsenhed til personlig ventilation

(51)-Cl.23 04:24 02



(71) ANSØGER(E):
(74) FULDMÆGTIG:
(72) FREMBRINGER(E):
(22) ANSØGNINGSDATO:
(18) GYLDIG TIL:

Exhausto A/S, Odensevej 76, 5550 Langeskov, Danmark
Patent Tactics v/George Brock-Nannestad, Resedavej 40, 2820 Gentofte, Danmark
Jesper Vildsø Flint, Naurvænget 2, 5250 Odense SV, Danmark
2006-09-27
2011-09-27

(11) DR 2007 00075

(54) 1) Et håndsæt 2) håndsæts detaljeområde 3) håndsæts tastaturknopområde
4) håndsæts detaljeområde 5) håndsæt

(51)-Cl.14 03

(21) DA 2007 00011

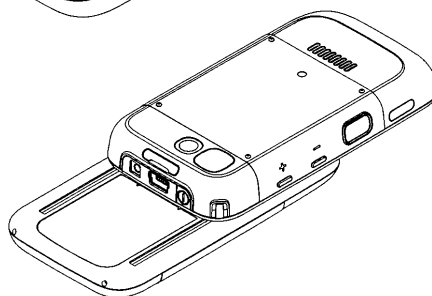
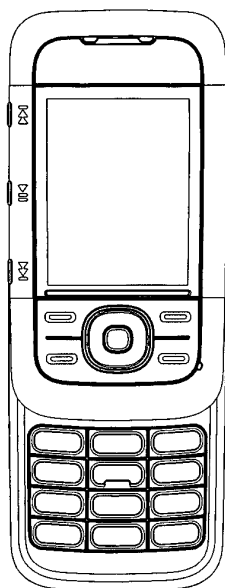
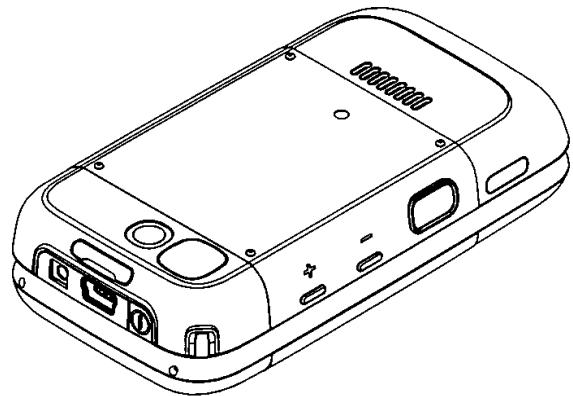
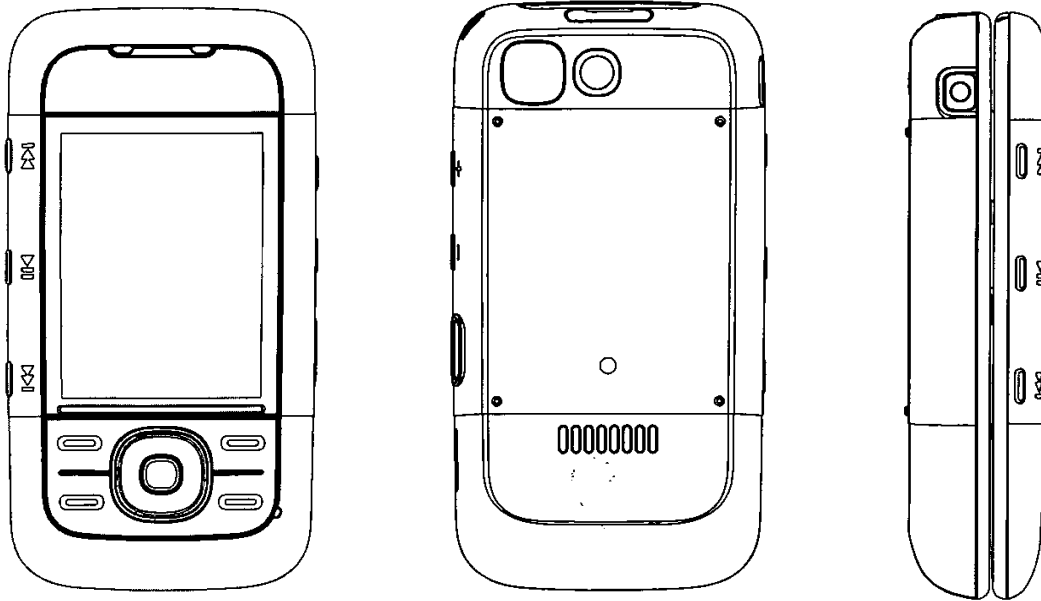

Løbenr. 1

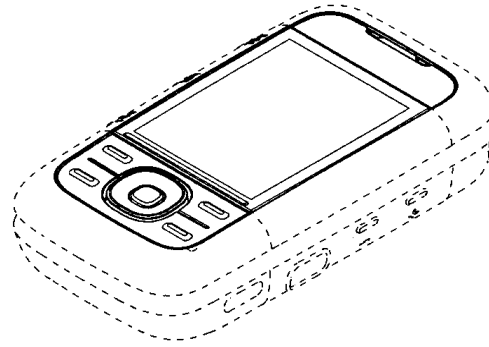
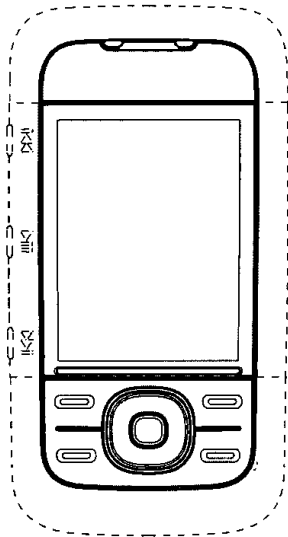

Løbenr. 2

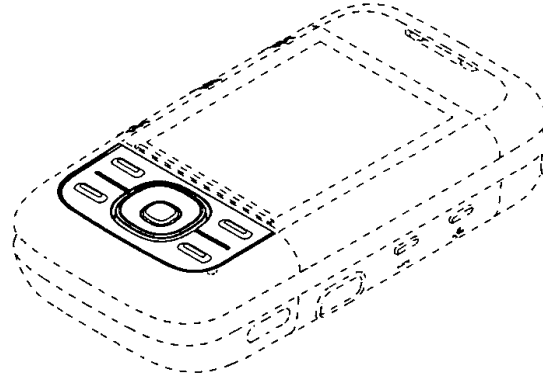
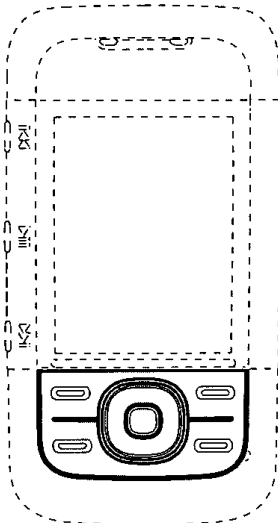

Løbenr. 3

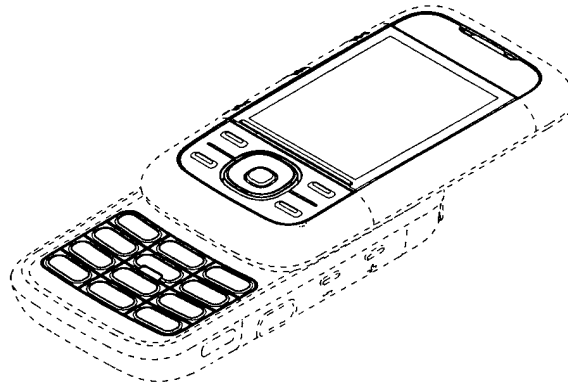
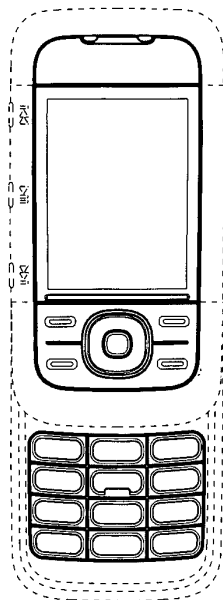

Løbenr. 4

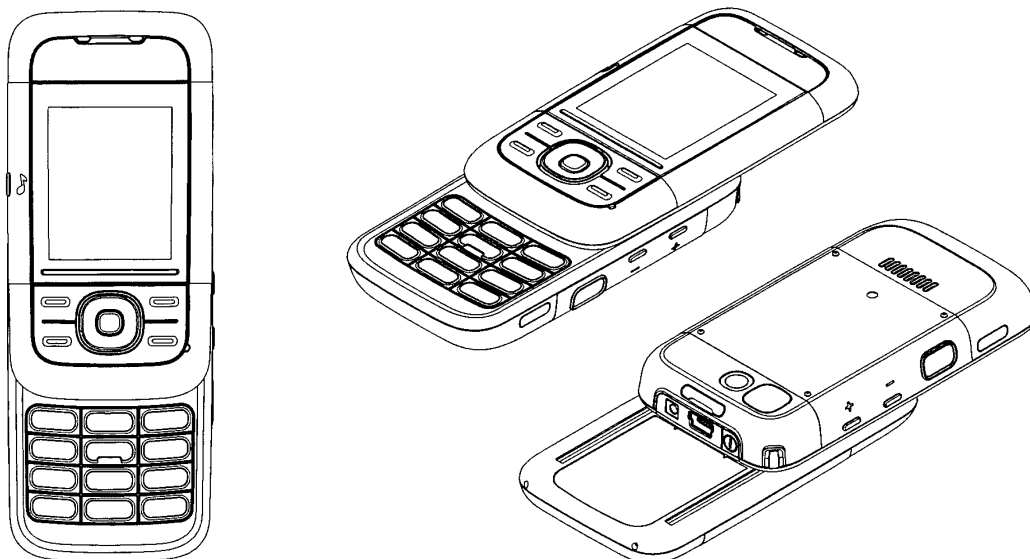
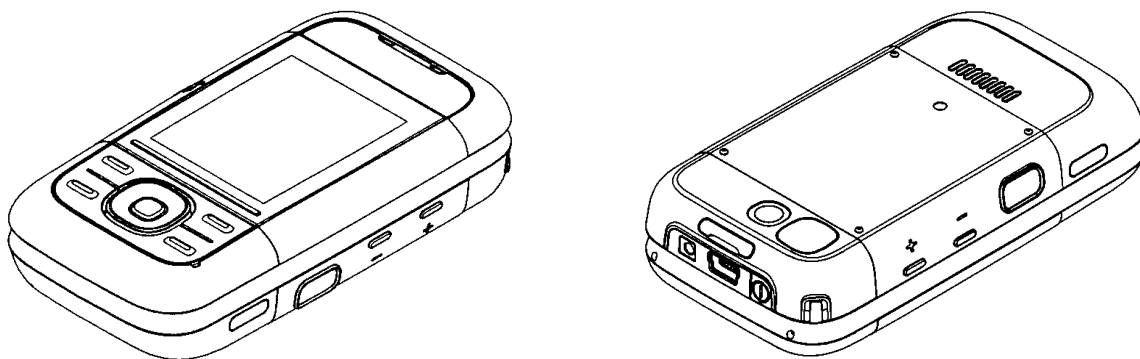
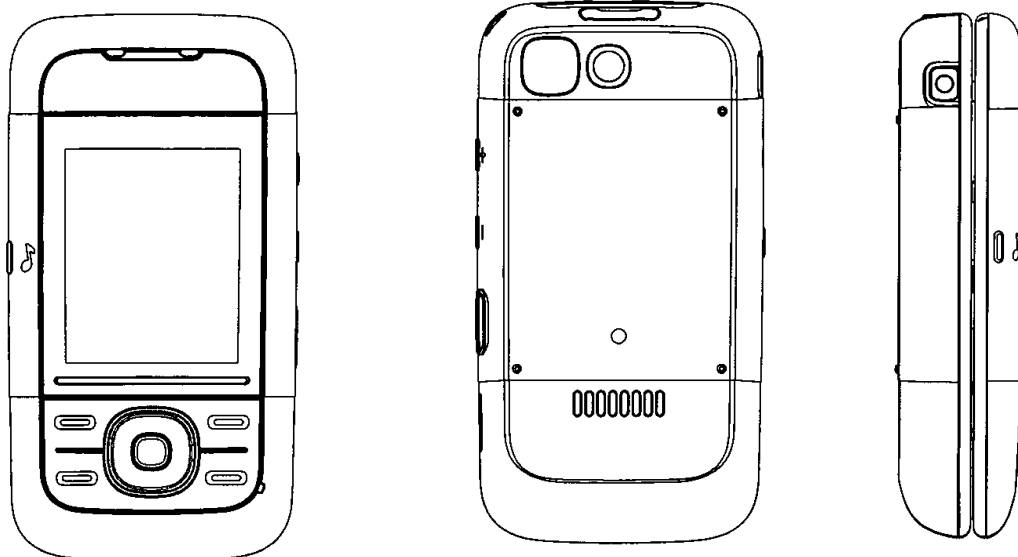

Løbenr. 5

(71) ANSØGER(E):
 (74) FULDMÆGTIG:
 (72) FREMBRINGER(E):
 (30) PRIORITET:
 (22) ANSØGNINGSDATO:
 (18) GYLDIG TIL:

Nokia Corporation, Keilalahdentie 4, FI-02150 Espoo, Finland
 Sandel, Løje & Wallberg, Frederiksgade 7, 1265 København K, Danmark
 Anton Fahlgren, Nordre Frihavsgade 28, 2100 København Ø, Danmark
 Christopher Scales, Gl. Kalkbrænderivej 25, 5.tv, 2100 København Ø, Danmark
 2007-01-24 FI M20060145
 2007-01-23
 2012-01-23

(11) DR 2007 00076

(54) 1) Et håndsat 2) håndsets frontdel 3) håndsets tastaturknapper
4) håndsets detaljeområde

(51)-Cl.14 03

(21) DA 2007 00012

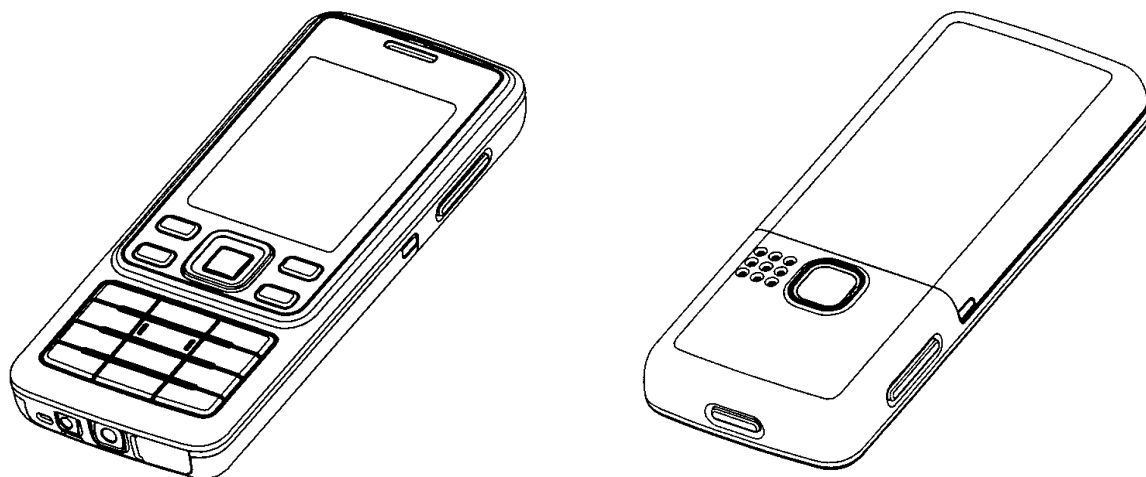
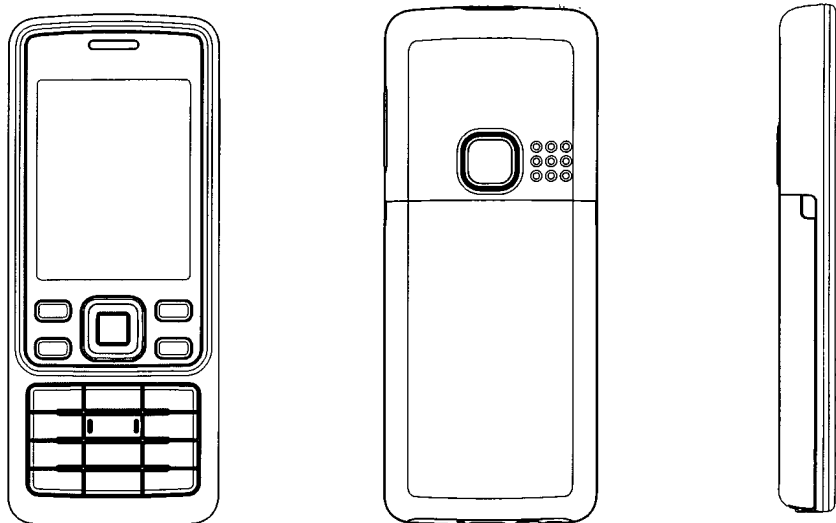

Løbenr. 1

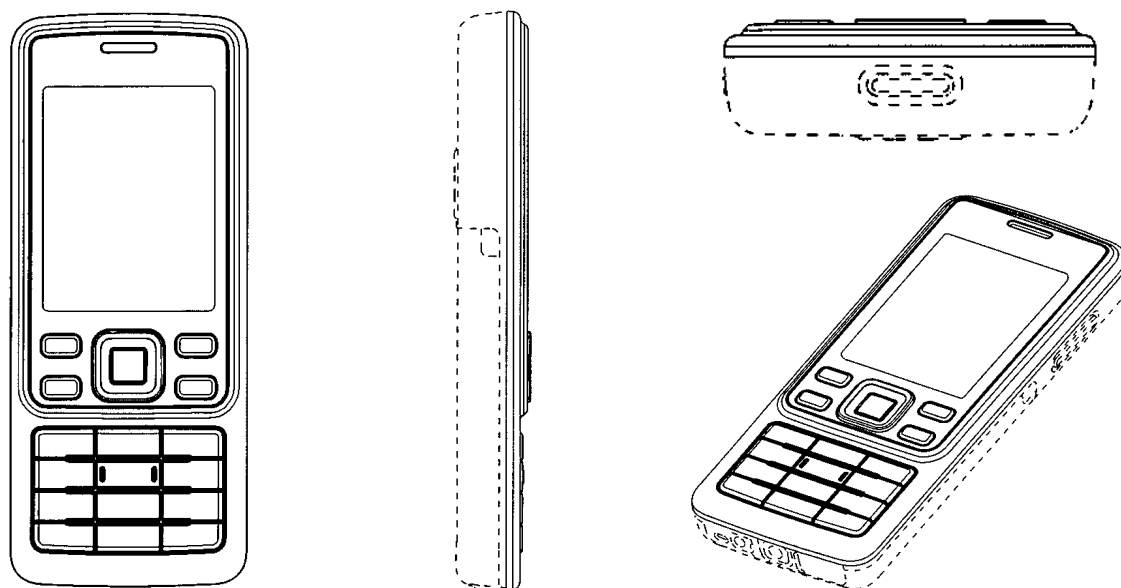

Løbenr. 2

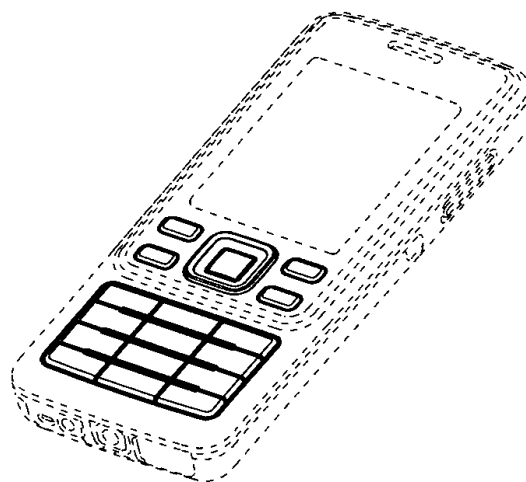
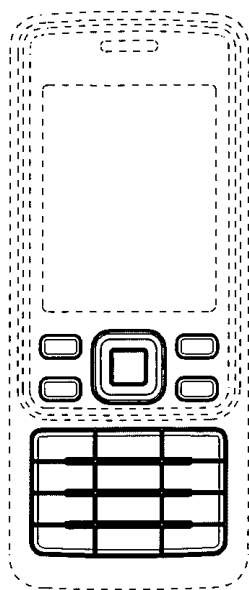

Løbenr. 3

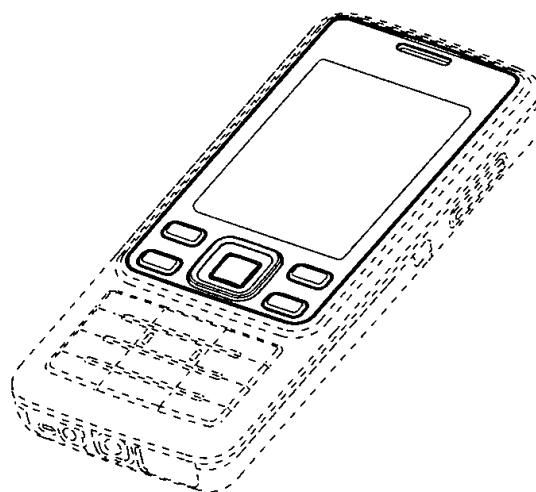
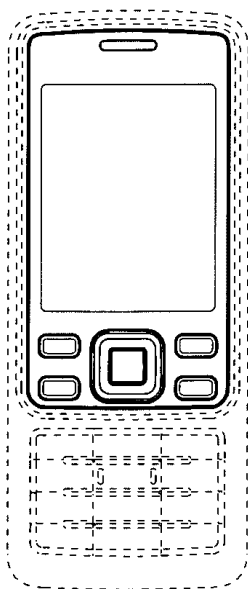

Løbenr. 4

(71) ANSØGER(E):	Nokia Corporation, Keilalahdentie 4, FI-02150 Espoo, Finland
(74) FULDMÆGTIG:	Sandel, Løje & Wallberg, Frederiksgade 7, 1265 København K, Danmark
(72) FREMBRINGER(E):	Aaron Moss, 33 Queens Road, North Warnborough, Hampshire, GB-RG29 1 DN, Storbritannien
(30) PRIORITET:	2006-07-24 FI M20060143
(22) ANSØGNINGSDATO:	2007-01-23
(18) GYLDIG TIL:	2012-01-23

(11) DR 2007 00077
(21) DA 2006 00263

(54) 1) En spareribsholder til grill 2) wok 3) varmerist 4) grillindsats (51)-Cl.07 02

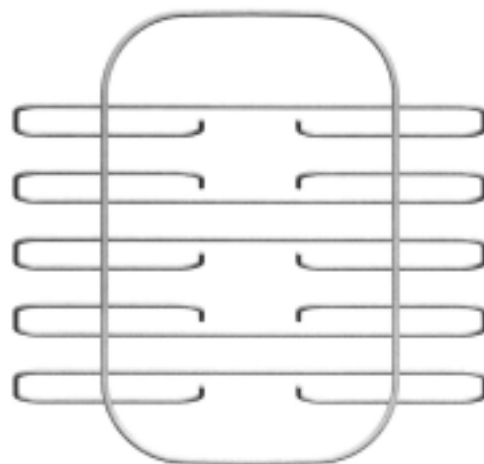
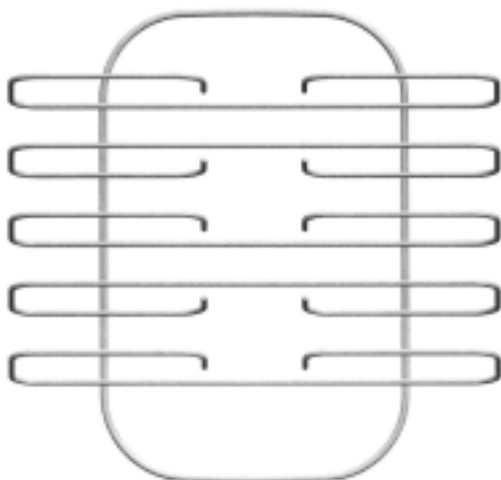
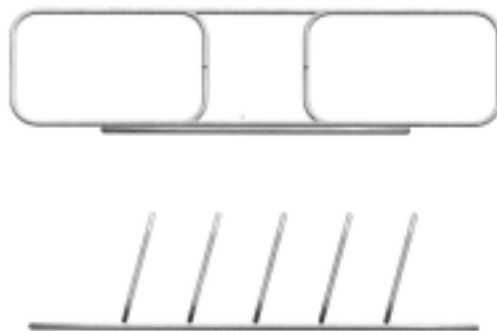
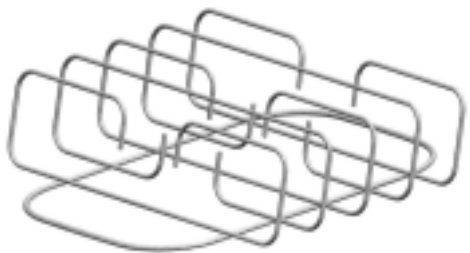

Løbenr. 1



Løbenr. 2

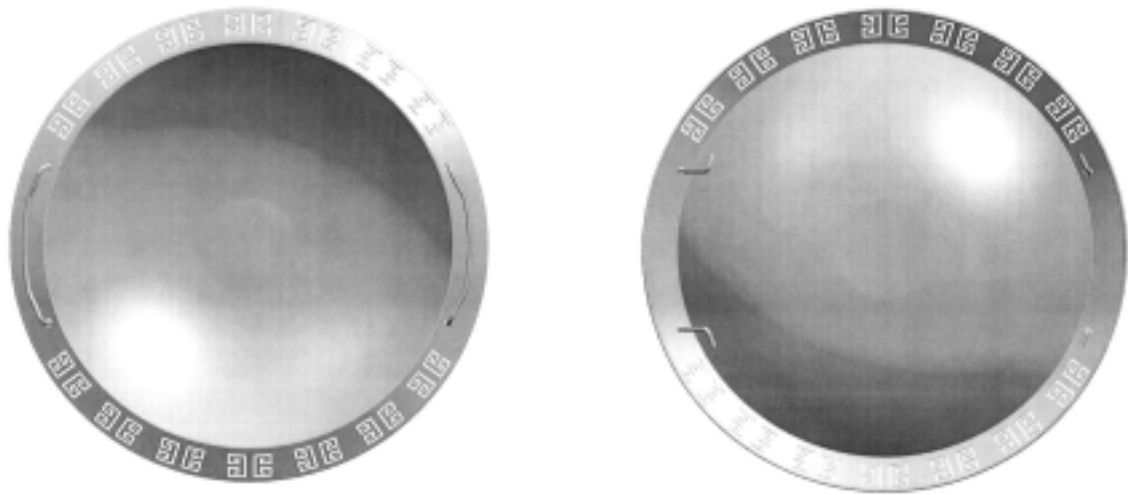

Løbenr. 2

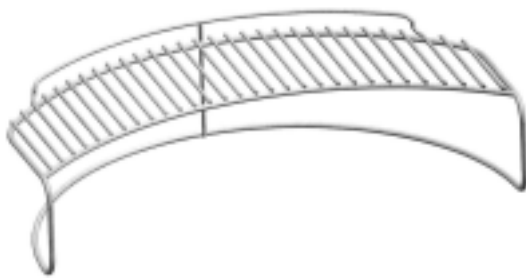

Løbenr. 3

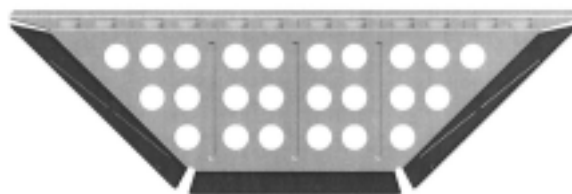
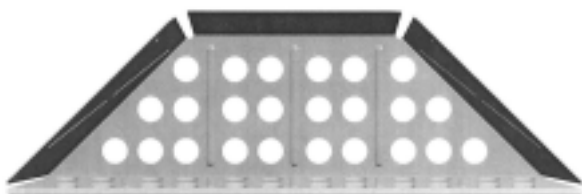
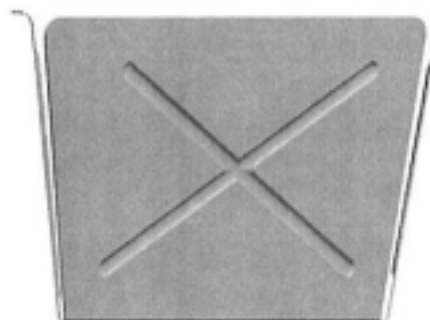
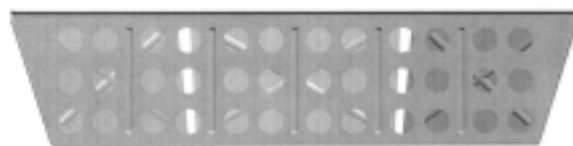
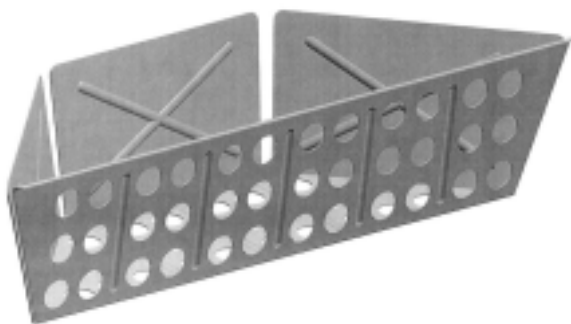

Løbenr. 4

(71) ANSØGER(E):
(74) FULDMÆGTIG:
(22) ANSØGNINGSDATO:
(18) GYLDIG TIL:

Pi-Design AG, Kantonsstrasse 100, CH-6234 Triengen, Schweiz
Gorrissen Federspiel Kierkegaard, H.C. Andersens Boulevard 12, 1553 København V, Danmark
2006-09-29
2011-09-29

(11) DR 2007 00078

(54) En papirclips til bl.a. papir, legetøj, smykker og dekorationsbrug

(51)-Cl.11 01;11 05;19 02;21 01

(21) DA 2006 00265

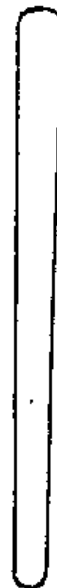
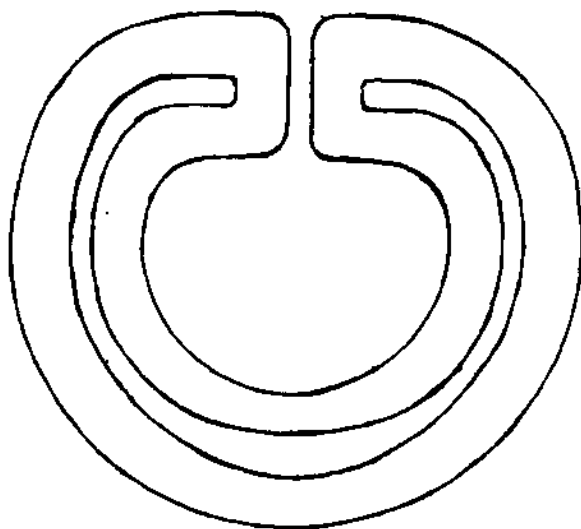

(71) ANSØGER(E):
 (72) FREMBRINGER(E):
 (22) ANSØGNINGSDATO:
 (18) GYLDIG TIL:

Ole Gram ApS, Højsagervej 16, 5884 Gudme, Danmark
 Ole Emil Gram, Højsagervej 16, 5884 Gudme, Danmark
 2006-10-02
 2011-10-02

(11) DR 2007 00079
 (21) DA 2006 00279

(54) 1) En nøglering 2-3) dele dertil

(51)-Cl.03 01

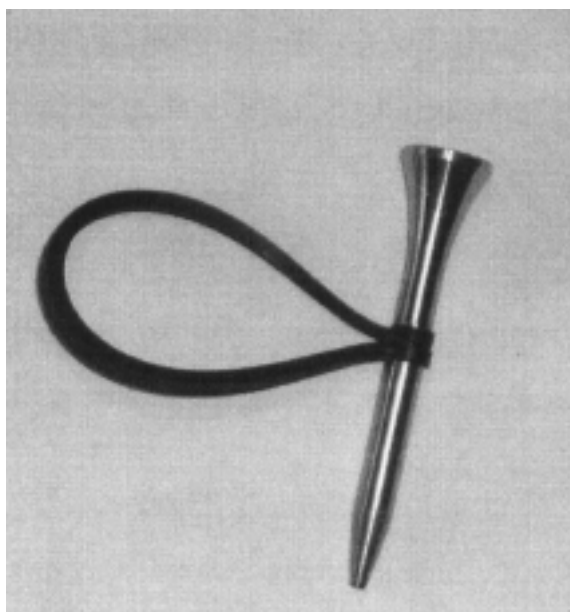

Løbenr. 1

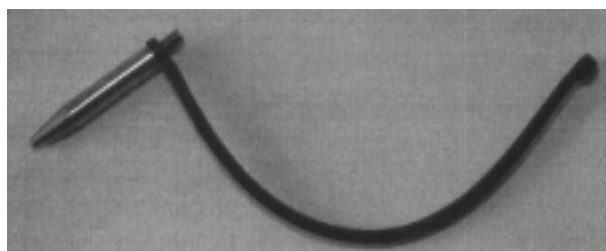

Løbenr. 2

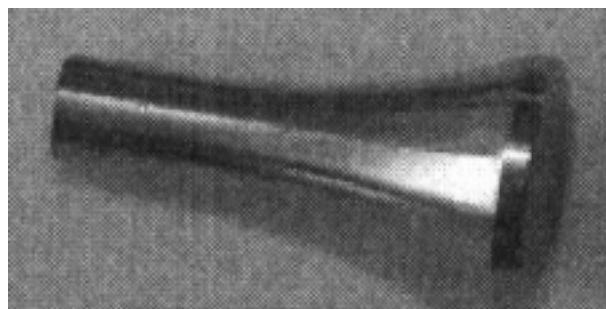

Løbenr. 3

(71) ANSØGER(E):
 (72) FREMBRINGER(E):
 (22) ANSØGNINGSDATO:
 (18) GYLDIG TIL:

Mikkel Bering, Skovbrynet 21, 9300 Sæby, Danmark
 Mikkel Bering, Skovbrynet 21, 9300 Sæby, Danmark
 2006-10-19
 2011-10-19

(11) DR 2007 00080
(21) DA 2006 00267

(54) En golfvogn

(51)-Cl.12 08;12 14



(71) ANSØGER(E):
(72) FREMBRINGER(E):
(22) ANSØGNINGSDATO:
(18) GYLDIG TIL:

Garia A/S, Baldersbuen 15B, 2640 Hedehusene, Danmark
Garia A/S, Baldersbuen 15B, 2640 Hedehusene, Danmark
2006-10-04
2011-10-04

(11) DR 2007 00081
(21) DA 2007 00075

(54) En benholder

(51)-Cl.24 04

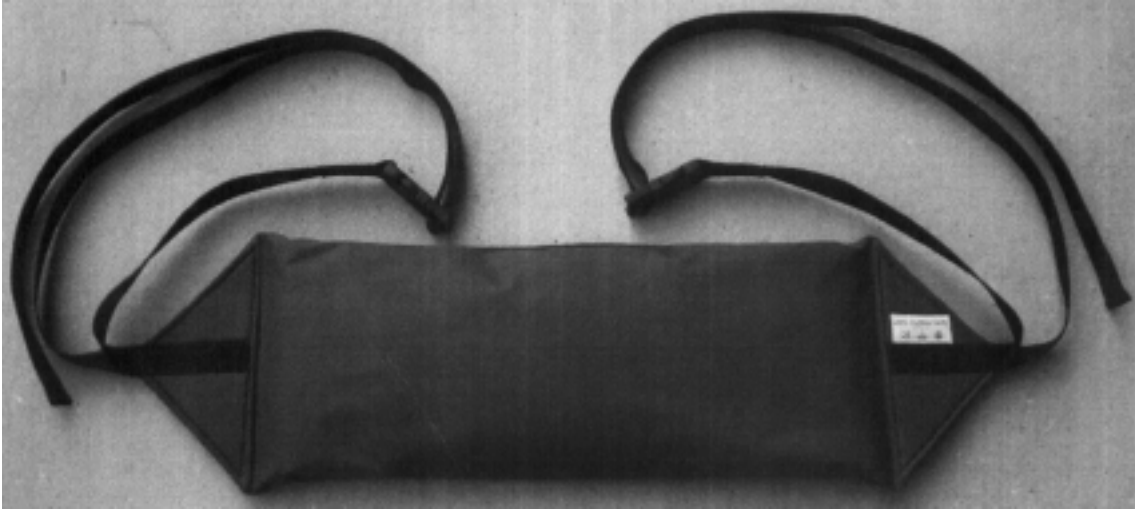

(71) ANSØGER(E): Ebbe Jøhl, Rungstedvej 127, 2960 Rungsted Kyst, Danmark
(22) ANSØGNINGSDATO: 2007-03-24
(18) GYLDIG TIL: 2012-03-24

Offentligt tilgængelige designansøgninger og -registreringer

Akterne i nedenstående ansøgninger eller registreringer er tilgængelige for enhver, jf. § 21, stk. 2, i designlov nr. 1259 af 20. december 2000.

Klasse 7

Husholdningsartikler (ikke indeholdt i andre klasser)

(21) DA 2006 00263

(71) ANSØGER(E):

(22) ANSØGNINGSDATO:

(54) 1) En spareribsholder til grill 2) wok 3) varmerist 4) grillindsats

Pi-Design AG, Kantonsstrasse 100, CH-6234 Triengen, Schweiz

2006-09-29

(21) DA 2006 00270

(71) ANSØGER(E):

(22) ANSØGNINGSDATO:

(54) En kaffekande

Pi-Design AG, Kantonsstrasse 100, CH-6234 Triengen, Schweiz

2006-10-06

(21) DA 2006 00271

(71) ANSØGER(E):

(22) ANSØGNINGSDATO:

(54) En grillpande

Pi-Design AG, Kantonsstrasse 100, CH-6234 Triengen, Schweiz

2006-10-09

Klasse 23

Udstyr til distribution af væsker og luftarter, sanitets-, opvarmnings-, ventilations- og luftkonditioneringsudstyr, fast brændsel

(21) DA 2006 00258

(71) ANSØGER(E):

(22) ANSØGNINGSDATO:

(54) En ventilationsenhed til personlig ventilation

Exhausto A/S, Odensevej 76, 5550 Langeskov, Danmark

2006-09-27

Klasse 24

Medicinal- og laboratorieudstyr

(21) DA 2006 00258

(71) ANSØGER(E):

(22) ANSØGNINGSDATO:

(54) En ventilationsenhed til personlig ventilation

Exhausto A/S, Odensevej 76, 5550 Langeskov, Danmark

2006-09-27

Fornyelse af designregistreringer

Fornyelse af registreringer foretaget i medfør af § 23, stk. 1, i designlov nr. 1259 af 20. december 2000.

(11) Registreringsnummer

(18) Gyldig til

DR 2002 00242
DR 2002 00243
DR 2002 00244
DR 2002 00245
DR 2002 00240
DR 2002 00610
DR 2002 00586
DR 2002 00492

20120419
20120419
20120419
20120419
20120408
20120330
20120625
20120404

Udslettede registreringer

Udslettede registreringer foretaget i medfør af designlov nr. 1259 af 20. december 2000.

(11) DR 2002 00287

(11) DR 2002 00559

Mønster

Ændringer

Ændringer vedrørende retten til mønstret, mønsterhavers navn, bopæl, fulm. m.v.

Overdragelser:

(11) MR 1999 00417

Til: (71) Rexam Petainer Lidköping AB, c/o Rexam AB, P.O. Box 9057, S-200 39 Malmö, Sverige

Fornyelse af mønsterregistreringer

Fornyelse af registreringer foretaget i medfør af lov om mønstre nr. 218 af 27. maj 1970.

(11) Registreringsnummer	(18) Gyldig til
MR 1997 00945	20120404
MR 1997 00946	20120404
MR 1997 01056	20120430
MR 1997 00944	20120324
MR 1998 00073	20120604
MR 1997 00983	20120430
MR 1997 01001	20120430
MR 1997 01002	20120430
MR 1997 01003	20120430
MR 1997 01004	20120430
MR 1997 01005	20120430
MR 1997 00893	20120429
MR 2002 00180	20110927

Udslettelser af registreringer

Udslettelser af registreringer foretaget i medfør af lov om mønstre nr. 218 af 27. maj 1970.

(11) MR 1997 00728

WIPO Standard 80

INID-koder

Internationally agreed Numbers for the Identification of (bibliographic) data (INID)

- (11) Serial number of the registration
- (15) Date of the registration/Date of the renewal
- (17) Expected duration of the registration/
renewal
- (18) Expected expiration date of the registration/
renewal
- (21) Serial number of the application
- (22) Date of filing of the application
- (23) Name and place of exhibition, and date on
which the industrial design was first
exhibited there (Exhibition priority date)
- (24) Date from which the industrial design right
has effect
- (29) Indication of the form in which the industrial
design is filed, e.g. as a reproduction of the
industrial design or as a specimen thereof
- (30) Data relating to priority under the Paris
Convention
- (43) Date of publication of the industrial design
before examination
- (44) Date of publication of the industrial design
after examination but before registration
- (45) Date of publication of the registered
industrial design
- (46) Date of expiration of deferment
- (51) International Classification for Industrial
Designs (class and subclass of the Locarno
Classification)
- (54) Designation of article(s) or product(s)
covered by the industrial design or title of
the industrial design
- (55) Reproduction of the industrial design (e.g.,
drawing, photograph) and explanations
relating to the reproduction
- (57) Description of characteristic features of the
industrial design including indication of
colors
- (58) Date of recording of any kind of
amendment in the Register
- (62) Serial number(s) and, if available, filing
date(s) of application(s), registration(s) or
document(s) related by division
- (66) Serial number(s) of the application or the
registration of the design(s), which is(are) a
variant(s) of the present one
- (71) Name(s) and address(es) of the appli-
cant(s)
- (72) Name(s) of the creator(s) if known to be
such
- (73) Name(s) and address(es) of the owner(s)
- (74) Name(s) and address(es) of the
representative(s)

Domestic Codes for the Identification of Data

- (DL) Data concerning license
- (DP) Data concerning pawning

Internationalt vedtagne Numre til Identifikation af Data (INID)

Registreringsnummer
Registreringsdato/fornyelsesdato
Forventet registreringsperiode/fornyelsesperiode
Forventet udløbsdato for registrering/fornyelse

Ansøgningsnummer
Ansøgningsdato
Udstillingsnavn og -sted og dato for første udstil-
ling (udstillingsprioritetsoplysninger)

Indleveringsdato

Angivelse af i hvilken form designet er indleveret,
fx som en afbildning af designet eller som en
model heraf
Oplysninger om prioritet efter Pariserkonventionen

Dato for offentlig tilgængelighed

Bekendtgørelsesdato for ansøgningen

Offentliggørelse af registreringen

Udsættelsesdato
International klassifikation af design (klasser og
underklasser i Locarno Klassifikationen)

Vareangivelse/produktangivelse

Afbildninger af designet (fx tegninger, fotografier)
og forklaringer vedrørende afbildningerne

Beskrivelse af karakteristiske træk vedr. designet,
herunder angivelse af farver
Dato for tilførsel til registret

Nummer på hovedansøgning eller udskilt ansøg-
ning

Numre på beslægtede ansøgninger

Ansøgners navn og -adresse
Frembringers/designers navn og adresse
Indehavernavn og -adresse
Fuldmægtignavn og -adresse

Interne koder til identifikation af data

Licensoplysninger
Pantoplysninger
Oplysninger om konkurs