



PATENT- OG VAREMÆRKESTYRELSEN

# Dansk Design- tidende

## Indholdsfortegnelse

### Designsager

Offentliggørelse af designregistreringer .....	358
Offentligt tilgængelige designansøgninger .....	384
Ændringer til design .....	385
Fornyelse af designregistreringer .....	386
Udslettelse af designregistreringer .....	387

### Mønstersager

Ændringer til mønstre .....	389
Fornyelse af mønsterregistreringer .....	390
Udslettelse af mønsterregistreringer .....	391
Inid .....	393

Dansk Designtidende kan rekvireres som papirkopi for kr. 150 stk. på tlf. 43 50 85 35

Ansvarlig for redaktion: Keld Nymann Jensen  
Udgives af Patent- og Varemærkestyrelsen, Helgeshøj Allé 81, 2630 Tåstrup, tlf. 43 50 80 00

ISSN 1601-7374

Design

## Offentliggørelse af designregistreringer

Enhver kan anmode om hel- eller delvis udslettelse af en registrering (administrativ prøvning), jf. § 25 i designlov nr. 1259 af 20. december 2000. En model af designet kan ses i Patent- og Varemærkestyrelsen, hvis det er offentliggjort, at en model er indleveret til styrelsen. Det er anført, hvis et design er registreret i farve.

(11) DR 2006 00196  
(21) DA 2006 00245

(54) En krydderurtestige

(51)-Cl.07 06



(71) ANSØGER(E):  
(74) FULDMÆGTIG:  
(22) ANSØGNINGSDATO:  
(18) GYLDIG TIL:

Designers Company ApS, Kongevejen 2, 3480 Fredensborg, Danmark  
Sandel, Løje & Wallberg, Frederiksgade 7, 1265 København K, Danmark  
2006-09-11  
2011-09-11

(11) DR 2006 00197  
(21) DA 2006 00094

(54) En clips

(51)-Cl.19 02



(71) ANSØGER(E):  
(72) FREMBRINGER(E):  
(22) ANSØGNINGSDATO:  
(18) GYLDIG TIL:  
(29) BEMÆRKNINGER

Ole Gram ApS, Højsagervej 16, 5884 Gudme, Danmark  
Ole Emil Gram, Højsagervej 16, 5884 Gudme, Danmark  
2006-03-22  
2011-03-22  
Model

(11) DR 2006 00198  
(21) DA 2006 00133

(54) En kontakt til styring af elektriske enheder

(51)-Cl.13 03

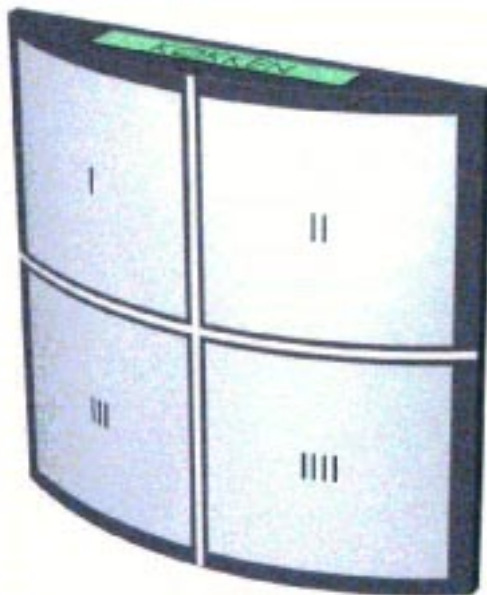

(71) ANSØGER(E):  
(22) ANSØGNINGSDATO:  
(18) GYLDIG TIL:

Innovus A/S, Naverland 31, 2600 Glostrup, Danmark  
2006-05-04  
2011-05-04

(11) DR 2006 00199  
(21) DA 2006 00247

(54) En cylindrisk skive med gennemgående undersænk (51)-Cl.08 08

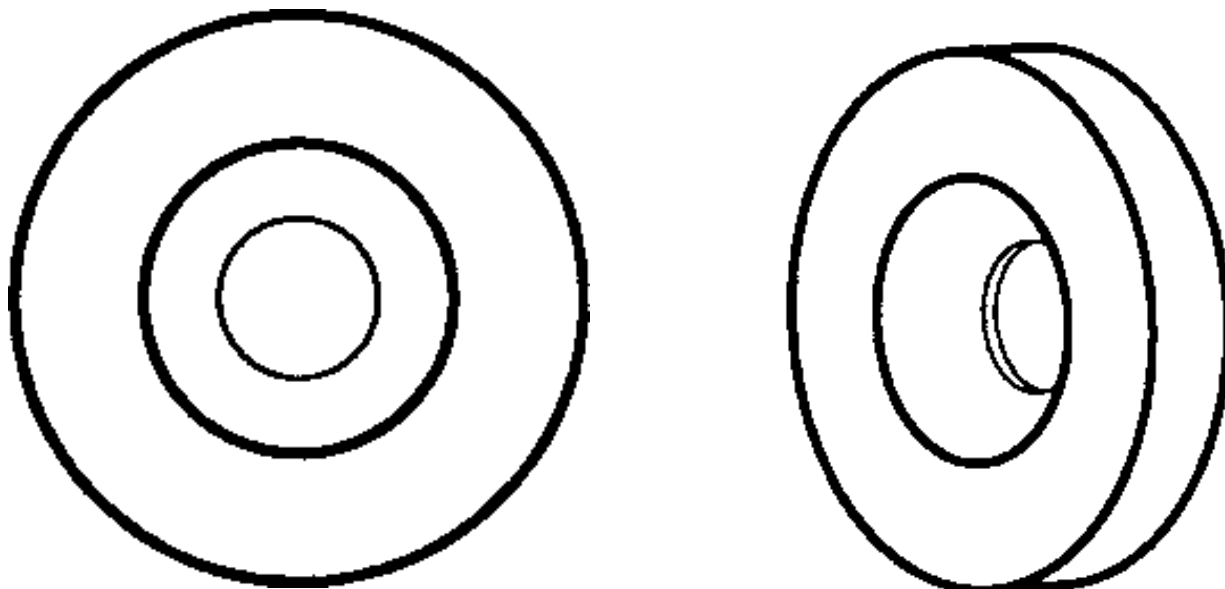

(71) ANSØGER(E):  
(72) FREMBRINGER(E):  
(22) ANSØGNINGSDATO:  
(18) GYLDIG TIL:

Michael Poulsen, Fensmarkgade 53, 4th, 2200 København N, Danmark; Hans Chr. Ploug, Kronprinsesse-  
gade 14 A, 3.mf., 1306 København K, Danmark  
Michael Poulsen, Fensmarkgade 53, 4th, 2200 København N, Danmark; Hans Chr. Ploug, Kronprinsesse-  
gade 14 A, 3.mf., 1306 København K, Danmark  
2006-09-11  
2011-09-11

(11) DR 2006 00200  
(21) DA 2006 00210

(54) En adventsstige

(51)-Cl.26 01



(71) ANSØGER(E):  
(74) FULDMÆGTIG:  
(22) ANSØGNINGSDATO:  
(18) GYLDIG TIL:

Designers Company ApS, Kongevejen 2, 3480 Fredensborg, Danmark  
Sandel, Løje & Wallberg, Frederiksgade 7, 1265 København K, Danmark  
2006-08-11  
2011-08-11

(11) DR 2006 00201  
(21) DA 2006 00254

(54) En frontgrill til en højttaler

(51)-Cl.14 01

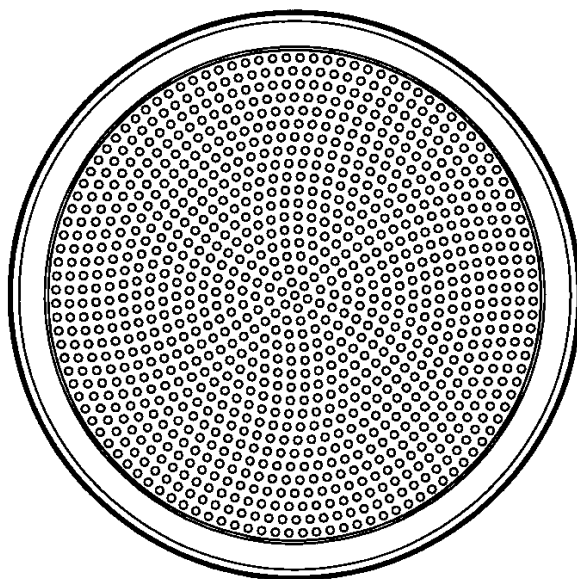

(71) ANSØGER(E):  
(72) FREMBRINGER(E):  
(22) ANSØGNINGSDATO:  
(18) GYLDIG TIL:

Bang & Olufsen A/S, Peter Bangsvej 15, 7600 Struer, Danmark  
David Lewis, Blegdamsvej 28 D, 2200 København N, Danmark  
2006-09-25  
2011-09-25

(11) DR 2006 00202  
(21) DA 2006 00199

(54) En holder til en højtaler

(51)-Cl.06 04



(71) ANSØGER(E):  
(72) FREMBRINGER(E):  
(22) ANSØGNINGSDATO:  
(18) GYLDIG TIL:

Mette Hansgaard, Nandrupvej 2. 1 th, 2000 Frederiksberg, Danmark  
Mette Hansgaard, Nandrupvej 2. 1 th, 2000 Frederiksberg, Danmark  
2006-07-20  
2011-07-20

(11) DR 2006 00203  
(21) DA 2006 00192

(54) En skulptur til udsmykning

(51)-Cl.11 02



(71) ANSØGER(E):  
(72) FREMBRINGER(E):  
(22) ANSØGNINGSDATO:  
(18) GYLDIG TIL:

Mette Hansgaard, Nandrupvej 2. 1 th, 2000 Frederiksberg, Danmark  
Mette Hansgaard, Nandrupvej 2. 1 th, 2000 Frederiksberg, Danmark  
2006-07-12  
2011-07-12

(11) DR 2006 00204  
(21) DA 2006 00116

(54) En stol

(51)-Cl.06 01

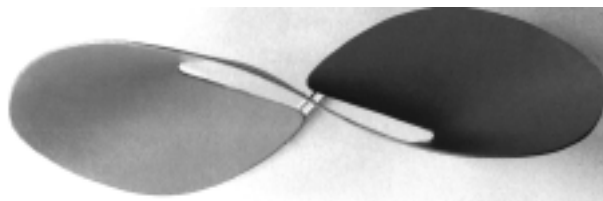
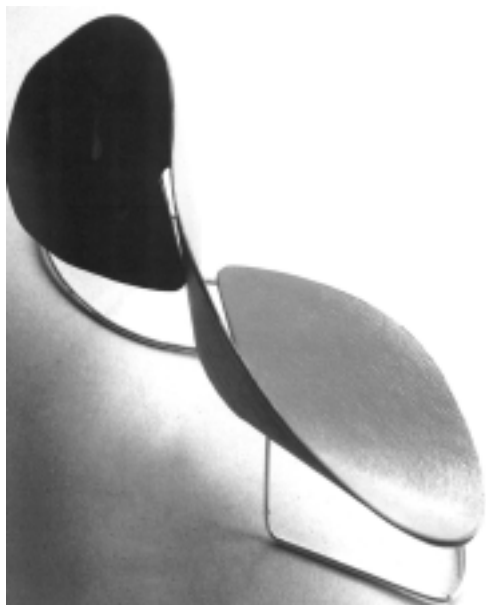

(71) ANSØGER(E): Karin Rasmussen, Heibergsgade 25, pt th, 8000 Århus C, Danmark  
Lisbet Juncker Groth, Broagervej 4, 8240 Risskov, Danmark  
(72) FREMBRINGER(E): Karin Rasmussen, Heibergsgade 25, pt th, 8000 Århus C, Danmark  
Lisbet Juncker Groth, Broagervej 4, 8240 Risskov, Danmark  
(22) ANSØGNINGSDATO: 2006-04-07  
(18) GYLDIG TIL: 2011-04-07

---

(11) DR 2006 00205  
(21) DA 2006 00105

(54) En fonduegaffel

(51)-Cl.07 03



(71) ANSØGER(E):  
(74) FULDMÆGTIG:  
(22) ANSØGNINGSDATO:  
(18) GYLDIG TIL:

Pi-Design AG, Kantonsstrasse 100, CH-6234 Triengen, Schweiz  
Gorrissen Federspiel Kierkegaard, H.C. Andersens Boulevard 12, 1553 København V, Danmark  
2006-04-03  
2011-04-03

(11) DR 2006 00206

(54) 1) Et haveredskab med udskiftelig dobbelt flisekniv  
2) flise- og fugekniv dertil

(51)-CI.08 01

(21) DA 2006 00106



Løbenr. 1



Løbenr. 1 Detail afbildning



Løbenr. 2

(71) ANSØGER(E):

(74) FULDMÆGTIG:

(22) ANSØGNINGSDATO:

(18) GYLDIG TIL:

(57) BEMÆRKNINGER

Barrett - Design v/Thomas Barret, Baggesens Alle 112, 6700 Esbjerg, Danmark

Jørgen Makholm, c/o advokatfirmaet Thuesen Bødker &amp; Jæger, Kongensgade 58, 1., 6701 Esbjerg, Danmark

2006-04-04

2011-04-04

Farver

(11) DR 2006 00207

(54) 1) En kofanger 2) kofanger hjørne 3) kofanger hjørne 4) kofanger hjørne 5) kofanger hjørne 6) frontgrill 7) frontgrill 8) frontpanel  
9) frontpanel 10) kofanger 11) kofanger 12) smudsdeflektor 13) lygteglas 14) tåge-fals 15) tåge-fals  
(51)-Cl.12 16

(21) DA 2006 00237

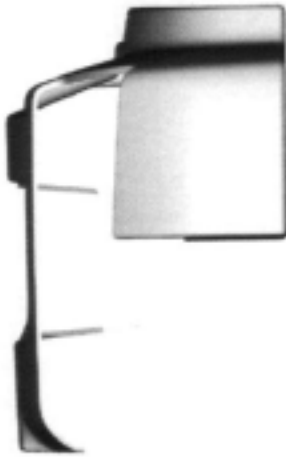

Løbenr. 1

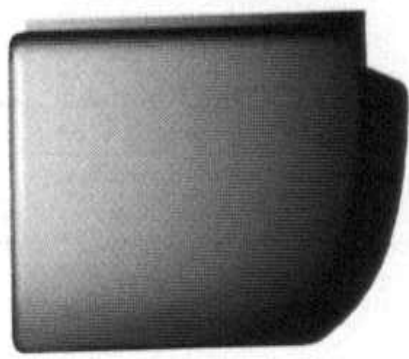

Løbenr. 1



Løbenr. 2



Løbenr. 2



Løbenr. 3



Løbenr. 3



Løbenr. 4

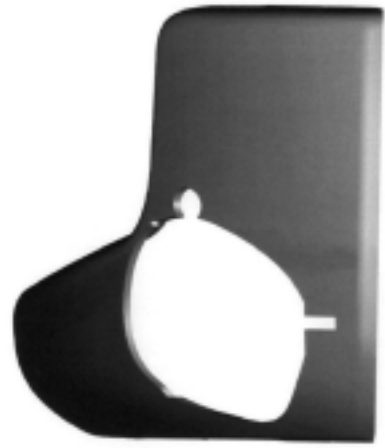

Løbenr. 4

Løbenr. 5

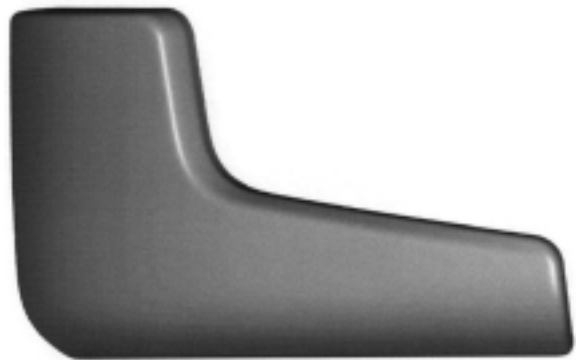

Løbenr. 5

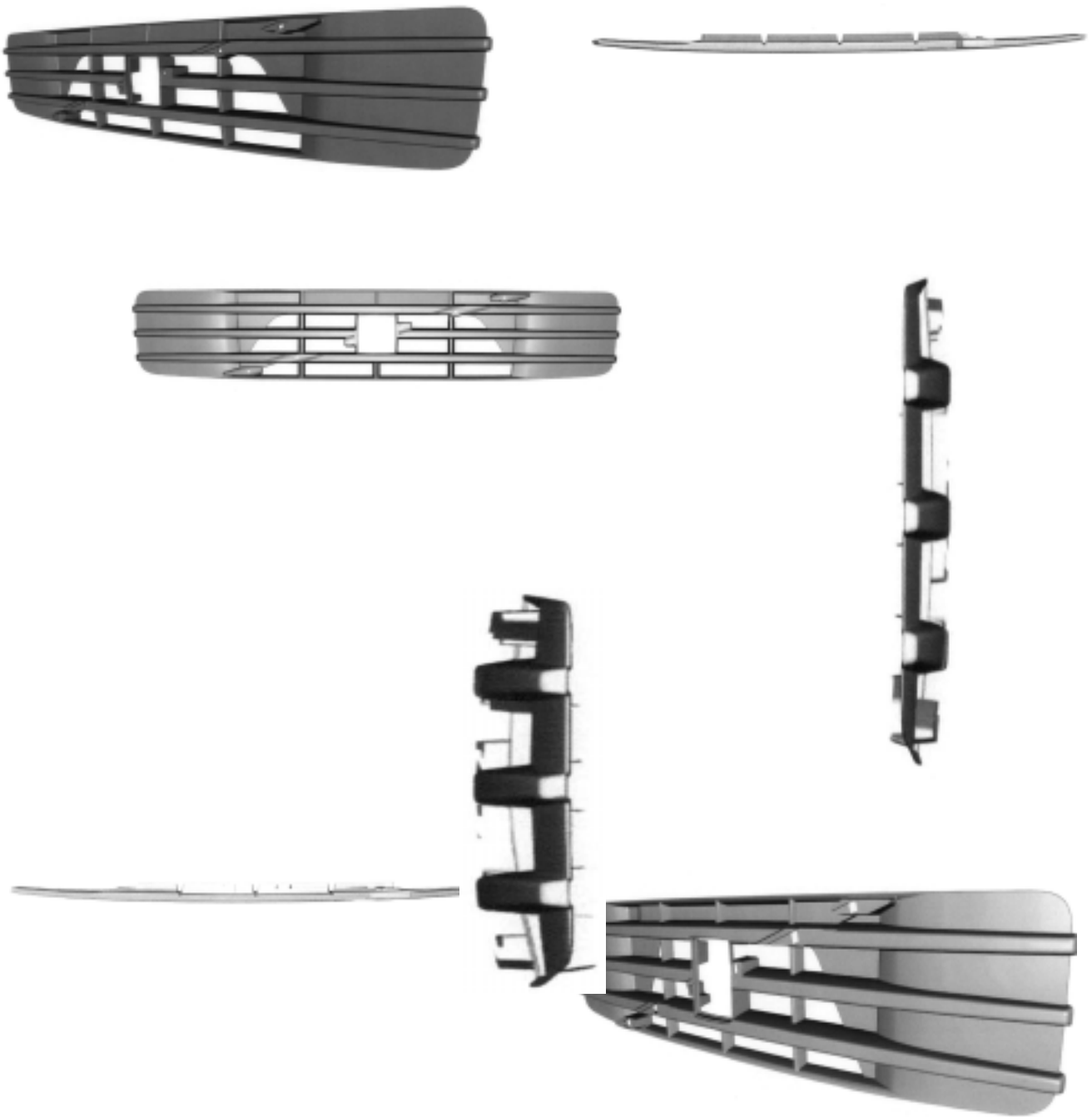

Løbenr. 6

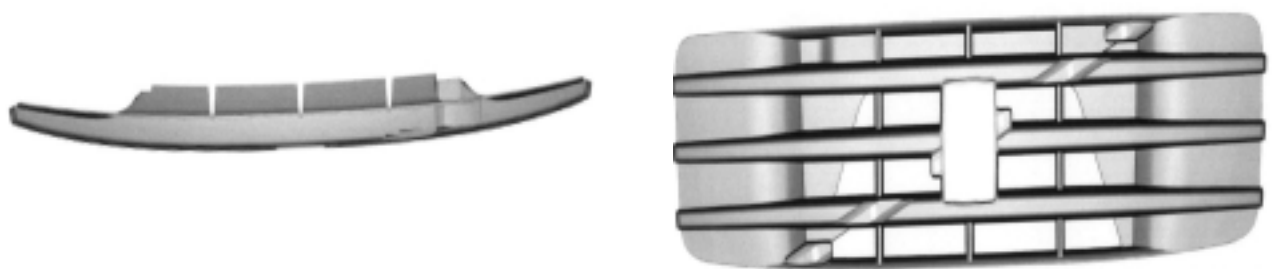

Løbenr. 7

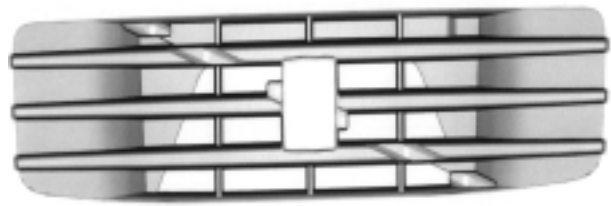
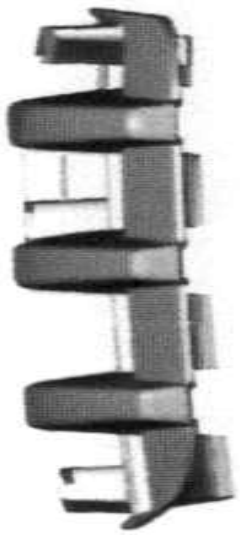

Løbenr. 7



Løbenr. 8

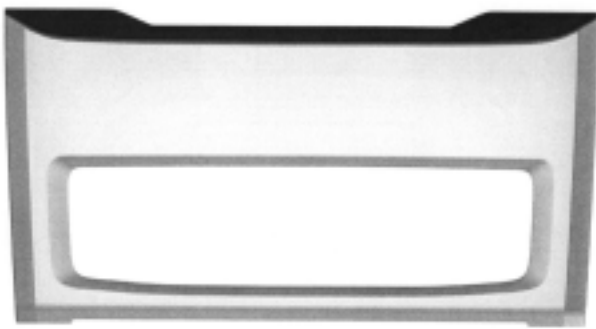

Løbenr. 8

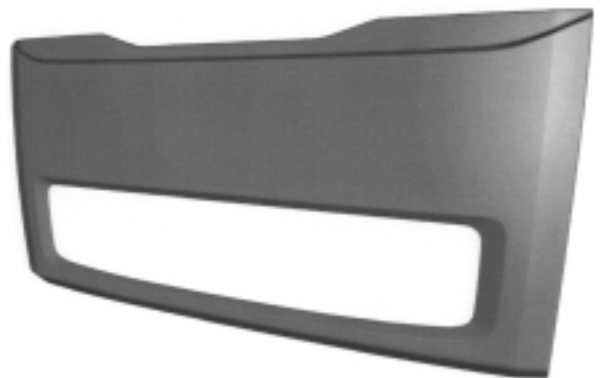

Løbenr. 9



Løbenr. 9



Løbenr. 10



Løbenr. 10

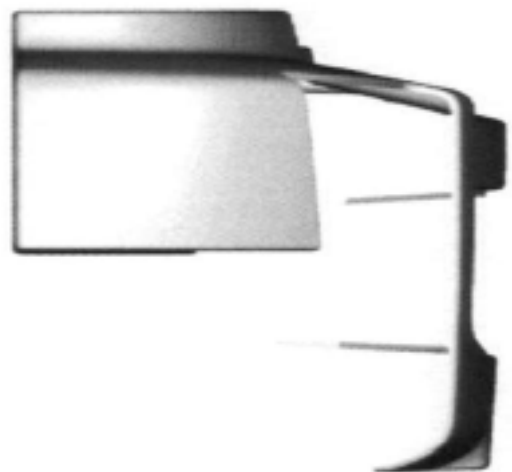

Løbenr. 11



Løbenr. 11

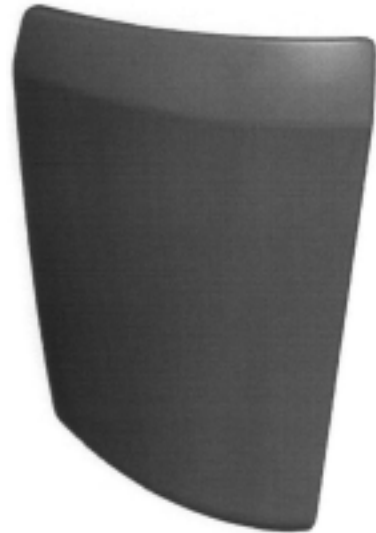

Løbenr. 12



Løbenr. 12

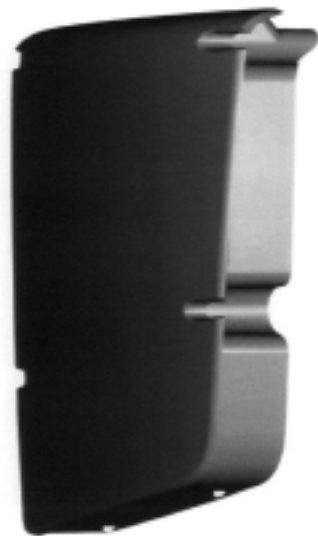
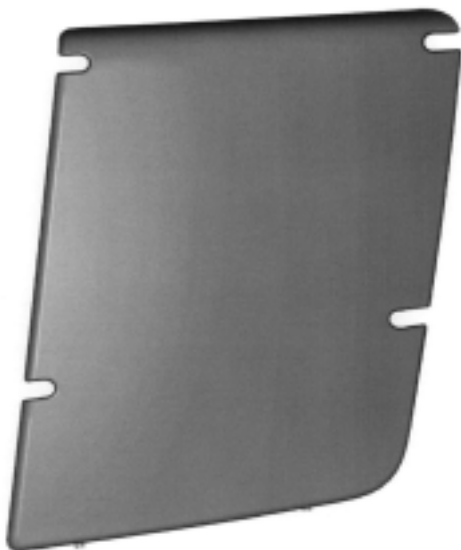

Løbenr. 13

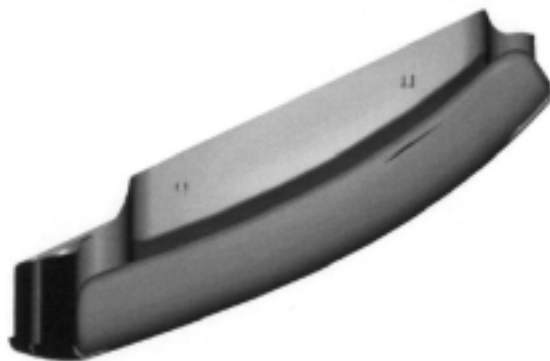

Løbenr. 13

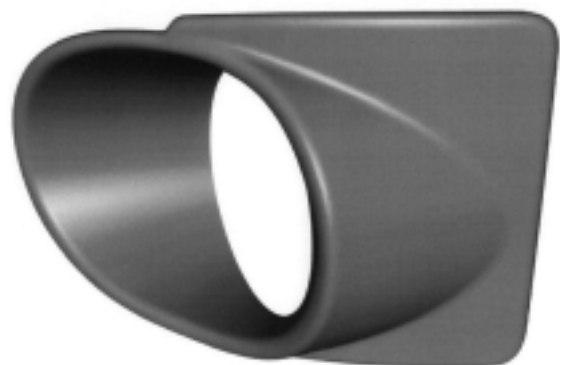

Løbenr. 14



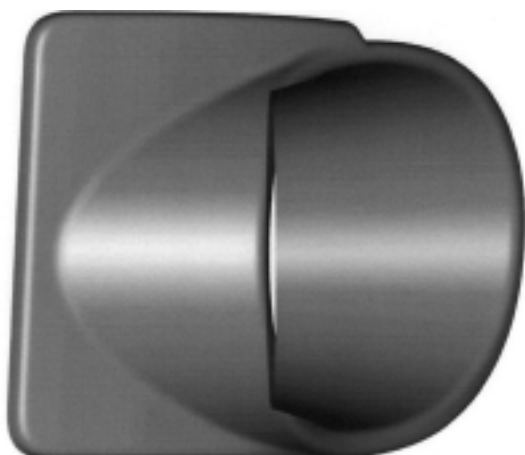
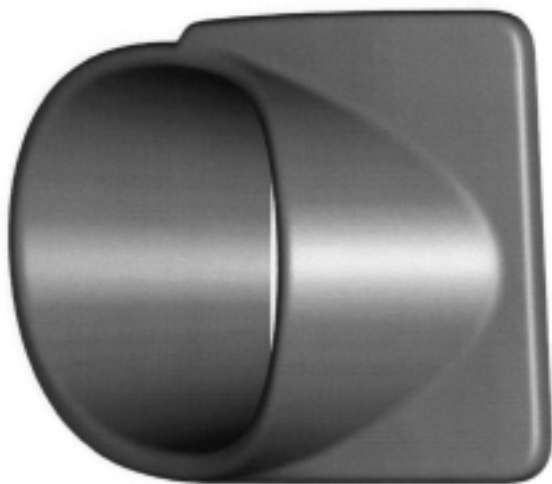

Løbenr. 14

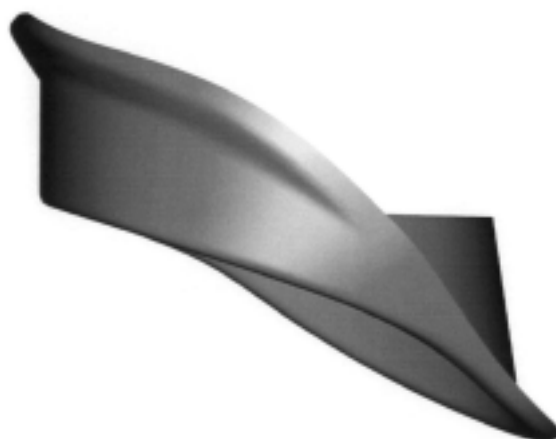

Løbenr. 15

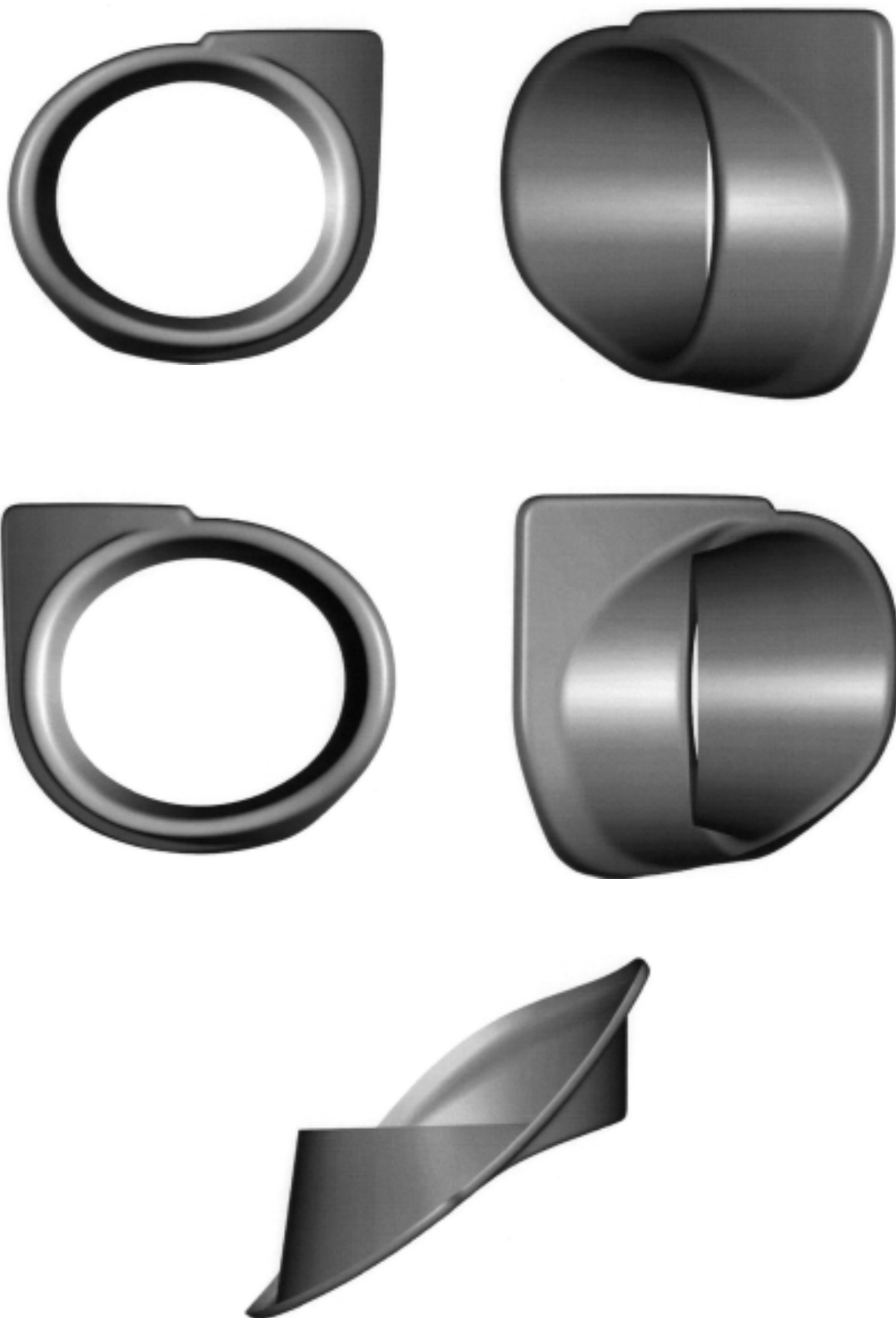

Løbenr. 15

(71) ANSØGER(E):  
 (74) FULDMÆGTIG:  
 (72) FREMBRINGER(E):

Volvo Lastvagnar AB, SE-405 08 Göteborg, Sverige  
 Sandel, Løje & Wallberg, Frederiksgade 7, 1265 København K, Danmark  
 Rikard orell, Häradsdomarevägen 130, S-412 44 Hisingsbacka, Sverige  
 Robert Bourghardt, Göteborgsgatan 26, S-411 34 Göteborg, Sverige  
 Georg Asok, Norre Fjädermolnsgatan 22, S-418 42 Göteborg, Sverige  
 Anders Bondesson, Hovås Vassgång 16, S-436 55 Hovås, Sverige

(30) PRIORITET:

2006-03-06 BR 1) DI6600575-2  
 2006-03-06 BR 6-7) DI6600570-1  
 2006-03-06 BR 10-11) DI6600569-8  
 2006-03-06 BR 13) DI6600576-0

2006-03-06 BR 2-5) DI6600568-0  
 2006-03-06 BR 14-15) DI6600574-4  
 2006-03-06 BR 12) DI6600567-1  
 2006-03-06 BR 8-9) DI6600562-0

(22) ANSØGNINGSDATO:  
 (18) GYLDIG TIL:

2006-09-05  
 2011-09-05

(11) DR 2006 00208  
(21) DA 2006 00186

(54) 1-8) Hylstre til læbepomader

(51)-Cl.03 01;28 02



Løbenr. 1



Løbenr. 2



Løbenr. 3



Løbenr. 4



Løbenr. 5



Løbenr. 6



Løbenr. 7



Løbenr. 8

(71) ANSØGER(E):  
(72) FREMBRINGER(E):  
(22) ANSØGNINGS DATO:  
(18) GYLDIG TIL:  
(57) BEMÆRKNINGER

Idento v/Lars Myggler, Vejlevej 34, 7190 Billund, Danmark  
Idento v/Lars Myggler, Vejlevej 34, 7190 Billund, Danmark  
2006-07-06  
2011-07-06  
Farver

(11) DR 2006 00209  
(21) DA 2006 00117

(54) 1-2) Ornamenter

(51)-Cl.99 00

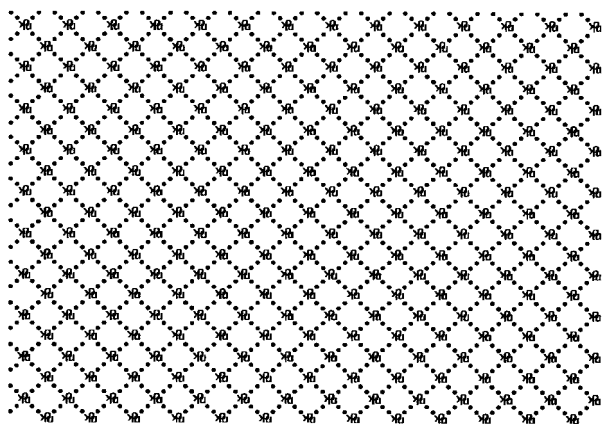

Løbenr. 1

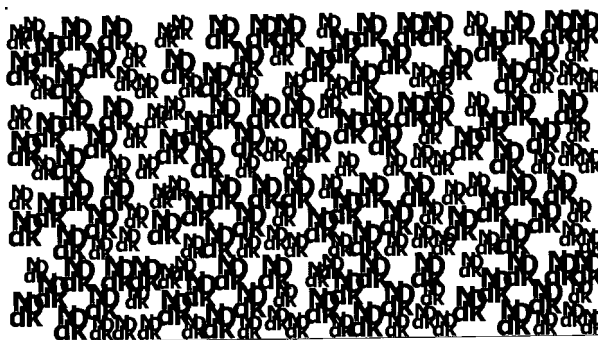

Løbenr. 2

(71) ANSØGER(E):  
(74) FULDMÆGTIG:  
(22) ANSØGNINGSDATO:  
(18) GYLDIG TIL:

Neye-Fonden, stiftet af Knud og Agathe Neye, Klosterstræde 1, 1157 København K, Danmark  
Chas. Hude A/S, H.C. Andersens Boulevard 33, 1780 København V, Danmark  
2006-04-07  
2011-04-07

## Offentligt tilgængelige designansøgninger og -registreringer

Akterne i nedenstående ansøgninger eller registreringer er tilgængelige for enhver, jf. § 21, stk. 2, i designlov nr. 1259 af 20. december 2000.

### Klasse 7

#### Husholdningsartikler (ikke indeholdt i andre klasser)

(21) DA 2006 00105  
(71) ANSØGER(E):  
(22) ANSØGNINGSDATO:

(54) En fonduegaffel  
Pi-Design AG, Kantonsstrasse 100, CH-6234 Triengen, Schweiz  
2006-04-03

### Klasse 8

#### Værktøj og isenkramvarer

(21) DA 2006 00106  
(71) ANSØGER(E):  
(22) ANSØGNINGSDATO:

(54) 1) Et haveredskab med udskiftelig dobbelt flisekniv 2) flise- og fugekniv dertil  
Barrett - Design v/Thomas Barret, Baggesens Alle 112, 6700 Esbjerg, Danmark  
2006-04-04

### Klasse 13

#### Udstyr til produktion, distribution og transformation af elektricitet

(21) DA 2006 00262  
(71) ANSØGER(E):  
(30) PRIORITET:  
(22) ANSØGNINGSDATO:

(54) En oplader  
Nokia Corporation, Keilalahdentie 4, FI-02150 Espoo, Finland  
2006-04-03 FI M20060072  
2006-09-29

### Klasse 14

#### Udstyr til optagelse og gengivelse af data, telekommunikationsudstyr

(21) DA 2006 00257  
(71) ANSØGER(E):  
(30) PRIORITET:  
(22) ANSØGNINGSDATO:

(54) 1) Et håndsæt 2) trykknopområde til håndsæt 3) frontdel til håndsæt  
Nokia Corporation, Keilalahdentie 4, FI-02150 Espoo, Finland  
2006-03-30 FI M20060069  
2006-09-27

(21) DA 2006 00260  
(71) ANSØGER(E):  
(30) PRIORITET:  
(22) ANSØGNINGSDATO:

(54) 1) Et håndsæt 2) detaljeområde på et håndsæt 3) trykknopområde til et håndsæt 4) frontdel af et håndsæt  
Nokia Corporation, Keilalahdentie 4, FI-02150 Espoo, Finland  
2006-04-03 FI M20060074  
2006-09-28

(21) DA 2006 00261  
(71) ANSØGER(E):  
(30) PRIORITET:  
(22) ANSØGNINGSDATO:

(54) 1) Et håndsæt 2) trykknopområde til et håndsæt 3) detaljeområde på et håndsæt  
Nokia Corporation, Keilalahdentie 4, FI-02150 Espoo, Finland  
2006-04-03 FI M20060075  
2006-09-28

(21) DA 2006 00266  
(71) ANSØGER(E):  
(30) PRIORITET:  
(22) ANSØGNINGSDATO:

(54) 1) Et håndsæt 2) trykknopområde til et håndsæt 3) frontdel af et håndsæt  
Nokia Corporation, Keilalahdentie 4, FI-02150 Espoo, Finland  
2006-04-03 US 29/246.359  
2006-10-02

### Klasse 19

#### Papirhandlervarer og kontorartikler, materiale til brug for kunstnere og til undervisning

(21) DA 2006 00094  
(71) ANSØGER(E):  
(22) ANSØGNINGSDATO:

(54) En clips  
Ole Gram ApS, Højsagervej 16, 5884 Gudme, Danmark  
2006-03-22

### Klasse 99

#### Diverse

(21) DA 2006 00117  
(71) ANSØGER(E):  
(22) ANSØGNINGSDATO:

(54) 1-2) Ornamenter  
Neye-Fonden, stiftet af Knud og Agathe Neye, Klosterstræde 1, 1157 København K, Danmark  
2006-04-07

## Ændringer

Ændringer vedrørende retten til designet, indehaverens navn/firma og adresse, fuldmægtig m.v.

### Overdragelser:

- (11) DR 2002 00005  
Til: (71) Jessing ApS, Løhdesvej 3, 7442 Engesvang, Danmark
- (11) DR 2002 00006  
Til: (71) Jessing ApS, Løhdesvej 3, 7442 Engesvang, Danmark
- (11) DR 2002 00007  
Til: (71) Jessing ApS, Løhdesvej 3, 7442 Engesvang, Danmark
- (11) DR 2002 00312  
Til: (71) Jessing ApS, Løhdesvej 3, 7442 Engesvang, Danmark
- (11) DR 2002 00313  
Til: (71) Jessing ApS, Løhdesvej 3, 7442 Engesvang, Danmark
- (11) DR 2002 00314  
Til: (71) Jessing ApS, Løhdesvej 3, 7442 Engesvang, Danmark
- (11) DR 2002 00315  
Til: (71) Jessing ApS, Løhdesvej 3, 7442 Engesvang, Danmark
- (11) DR 2002 00316  
Til: (71) Jessing ApS, Løhdesvej 3, 7442 Engesvang, Danmark
- (11) DR 2002 00317  
Til: (71) Jessing ApS, Løhdesvej 3, 7442 Engesvang, Danmark

### Ændring af fuldmægtigoplysninger:

- (11) DR 2001 00005  
Til: (74) Johan Schlüter Advokatfirma I/S, Højbro Plads 10, 1200 København K, Danmark
- (11) DR 2001 00052  
Til: (74) Chas. Hude A/S, H.C. Andersens Boulevard 33, 1780 København V, Danmark
- (11) DR 2001 00053  
Til: (74) Chas. Hude A/S, H.C. Andersens Boulevard 33, 1780 København V, Danmark
- (11) DR 2002 00226  
Til: (74) Johan Schlüter Advokatfirma I/S, Højbro Plads 10, 1200 København K, Danmark
- (11) DR 2002 00227  
Til: (74) Johan Schlüter Advokatfirma I/S, Højbro Plads 10, 1200 København K, Danmark
- (11) DR 2002 00387  
Til: (74) Johan Schlüter Advokatfirma I/S, Højbro Plads 10, 1200 København K, Danmark
- (11) DR 2002 00466  
Til: (74) Gotapatent AB, Box 3127, S-550 03 Jönköping, Sverige
- (11) DR 2002 00713  
Til: (74) Johan Schlüter Advokatfirma I/S, Højbro Plads 10, 1200 København K, Danmark
- (11) DR 2002 00805  
Til: (74) Johan Schlüter Advokatfirma I/S, Højbro Plads 10, 1200 København K, Danmark
- (11) DR 2002 00862  
Til: (74) Chas. Hude A/S, H.C. Andersens Boulevard 33, 1780 København V, Danmark

## Fornyelse af designregistreringer

Fornyelse af registreringer foretaget i medfør af § 23, stk. 1, i designlov nr. 1259 af 20. december 2000.

(11) Registreringsnummer	(18) Gyldig til
DR 2002 00129	20111221
DR 2002 00130	20111221
DR 2001 00002	20111001
DR 2002 00237	20111024
DR 2001 00001	20111003
DR 2001 00020	20111001
DR 2001 00053	20111113
DR 2001 00052	20111113
DR 2002 00324	20111130
DR 2002 00298	20111116
DR 2002 00172	20111012
DR 2001 00062	20111030
DR 2002 00021	20111004
DR 2001 00077	20111109
DR 2001 00078	20111109
DR 2002 00281	20111113
DR 2001 00030	20111016
DR 2001 00016	20111016
DR 2001 00013	20111016
DR 2001 00011	20111016
DR 2001 00038	20111016
DR 2001 00032	20111016
DR 2001 00031	20111016
DR 2002 00250	20111026
DR 2001 00080	20111023

## Udslettede registreringer

Udslettede registreringer foretaget i medfør af designlov nr. 1259 af 20. december 2000.

- (11) DR 2002 00192
- (11) DR 2002 00194
- (11) DR 2002 00195

Mønster

## Ændringer

Ændringer vedrørende retten til mønstret, mønsterhavers navn, bopæl, fulm. m.v.

### Overdragelser:

- (11) MR 1997 00135  
Til: (71) G9 UDVENTAR ApS, Jomfruløkken 10, 8900 Randers, Danmark
- (11) MR 1998 00811  
Til: (71) DUBA-B8 A/S, Martin Bachs Vej 5, 8850 Bjerringbro, Danmark
- (11) MR 1998 00812  
Til: (71) DUBA-B8 A/S, Martin Bachs Vej 5, 8850 Bjerringbro, Danmark
- (11) MR 1999 00075  
Til: (71) DUBA-B8 A/S, Martin Bachs Vej 5, 8850 Bjerringbro, Danmark
- (11) MR 1999 00076  
Til: (71) DUBA-B8 A/S, Martin Bachs Vej 5, 8850 Bjerringbro, Danmark
- (11) MR 1999 00078  
Til: (71) DUBA-B8 A/S, Martin Bachs Vej 5, 8850 Bjerringbro, Danmark
- (11) MR 1999 00079  
Til: (71) DUBA-B8 A/S, Martin Bachs Vej 5, 8850 Bjerringbro, Danmark
- (11) MR 1999 00081  
Til: (71) DUBA-B8 A/S, Martin Bachs Vej 5, 8850 Bjerringbro, Danmark
- (11) MR 1999 00808  
Til: (71) G9 UDVENTAR ApS, Jomfruløkken 10, 8900 Randers, Danmark
- (11) MR 2000 00638  
Til: (71) G9 UDVENTAR ApS, Jomfruløkken 10, 8900 Randers, Danmark
- (11) MR 2001 00890  
Til: (71) G9 UDVENTAR ApS, Jomfruløkken 10, 8900 Randers, Danmark
- (11) MR 2001 01123  
Til: (71) Jessing ApS, Løhdesvej 3, 7442 Engesvang, Danmark
- (11) MR 2001 01124  
Til: (71) Jessing ApS, Løhdesvej 3, 7442 Engesvang, Danmark
- (11) MR 2001 01125  
Til: (71) Jessing ApS, Løhdesvej 3, 7442 Engesvang, Danmark
- (11) MR 2001 01193  
Til: (71) Jessing ApS, Løhdesvej 3, 7442 Engesvang, Danmark

### Ændring af fuldmægtigoplysninger:

- (11) MR 1997 00927  
Til: (74) Patrade A/S, Fredens Torv 3 A, 8000 Århus C, Danmark
- (11) MR 2001 00461  
Til: (74) Johan Schlüter Advokatfirma I/S, Højbro Plads 10, 1200 København K, Danmark
- (11) MR 2001 01040  
Til: (74) Chas. Hude A/S, H.C. Andersens Boulevard 33, 1780 København V, Danmark

## Fornyelse af mønsterregistreringer

Fornyelse af registreringer foretaget i medfør af lov om mønstre nr. 218 af 27. maj 1970.

(11) Registreringsnummer	(18) Gyldig til
MR 2002 00037	20110928
MR 1997 00452	20111121
MR 1997 00521	20111202
MR 2002 00097	20110925
MR 2002 00121	20110925
MR 2001 01040	20110518
MR 1996 01155	20110610
MR 2002 00038	20110928
MR 1997 00165	20111011
MR 1997 00567	20111016
MR 1997 00372	20111105
MR 1997 00455	20111126
MR 1997 00318	20111115
MR 2002 00145	20110710

## Udslettelser af registreringer

Udslettelser af registreringer foretaget i medfør af lov om mønstre nr. 218 af 27. maj 1970.

(11) MR 1992 00728  
(11) MR 1992 00867  
(11) MR 1992 00888  
(11) MR 1993 00282  
(11) MR 1992 00868  
(11) MR 1992 00775  
(11) MR 1992 00776  
(11) MR 1992 00777  
(11) MR 1992 00778  
(11) MR 1992 00779  
(11) MR 1992 01124  
(11) MR 1992 01029  
(11) MR 1992 01031  
(11) MR 1992 01032  
(11) MR 1992 00733  
(11) MR 1992 00821  
(11) MR 1992 00822  
(11) MR 1992 00735  
(11) MR 1992 00824  
(11) MR 1993 00230  
(11) MR 1996 01075  
(11) MR 1996 00753  
(11) MR 1997 00279  
(11) MR 1996 00842  
(11) MR 1997 00642  
(11) MR 1996 01077  
(11) MR 1996 00756  
(11) MR 1996 00757  
(11) MR 1996 00758  
(11) MR 1996 00844  
(11) MR 1996 00803  
(11) MR 1996 00950  
(11) MR 1996 00769  
(11) MR 1996 00772  
(11) MR 1997 00004  
(11) MR 1996 00928  
(11) MR 1996 00953  
(11) MR 1996 00954  
(11) MR 1997 00138  
(11) MR 1996 00808  
(11) MR 1996 00810  
(11) MR 1997 00286  
(11) MR 1997 00430  
(11) MR 1997 00485  
(11) MR 1997 00237  
(11) MR 1997 00514  
(11) MR 1997 00267  
(11) MR 2001 00897  
(11) MR 2001 00802  
(11) MR 2001 00654  
(11) MR 2001 00629  
(11) MR 2001 00803  
(11) MR 2001 00978  
(11) MR 2001 00642  
(11) MR 2001 00714  
(11) MR 2001 00715  
(11) MR 2001 00716  
(11) MR 2001 00655  
(11) MR 2001 00644  
(11) MR 2001 01179  
(11) MR 2001 00673  
(11) MR 2001 00824  
(11) MR 2001 00804  
(11) MR 2001 00949  
(11) MR 2001 00850  
(11) MR 2001 00995  
(11) MR 2001 00825  
(11) MR 2001 01131  
(11) MR 2002 00099  
(11) MR 2001 00999  
(11) MR 2001 00656  
(11) MR 2001 01018

(11) MR 2001 00853  
(11) MR 2001 00854  
(11) MR 2001 00657  
(11) MR 2001 00833  
(11) MR 2001 00915  
(11) MR 2001 01028  
(11) MR 2001 01029

## WIPO Standard 80

# INID-koder

## Internationally agreed Numbers for the Identification of (bibliographic) data (INID)

- (11) Serial number of the registration
- (15) Date of the registration/Date of the renewal
- (17) Expected duration of the registration/  
renewal
- (18) Expected expiration date of the registration/  
renewal
- (21) Serial number of the application
- (22) Date of filing of the application
- (23) Name and place of exhibition, and date on  
which the industrial design was first  
exhibited there (Exhibition priority date)
- (24) Date from which the industrial design right  
has effect
- (29) Indication of the form in which the industrial  
design is filed, e.g. as a reproduction of the  
industrial design or as a specimen thereof
- (30) Data relating to priority under the Paris  
Convention
- (43) Date of publication of the industrial design  
before examination
- (44) Date of publication of the industrial design  
after examination but before registration
- (45) Date of publication of the registered  
industrial design
- (46) Date of expiration of deferment
- (51) International Classification for Industrial  
Designs (class and subclass of the Locarno  
Classification)
- (54) Designation of article(s) or product(s)  
covered by the industrial design or title of  
the industrial design
- (55) Reproduction of the industrial design (e.g.,  
drawing, photograph) and explanations  
relating to the reproduction
- (57) Description of characteristic features of the  
industrial design including indication of  
colors
- (58) Date of recording of any kind of  
amendment in the Register
- (62) Serial number(s) and, if available, filing  
date(s) of application(s), registration(s) or  
document(s) related by division
- (66) Serial number(s) of the application or the  
registration of the design(s), which is(are) a  
variant(s) of the present one
- (71) Name(s) and address(es) of the appli-  
cant(s)
- (72) Name(s) of the creator(s) if known to be  
such
- (73) Name(s) and address(es) of the owner(s)
- (74) Name(s) and address(es) of the  
representative(s)

## Domestic Codes for the Identification of Data

- (DL) Data concerning license
- (DP) Data concerning pawning

## Internationalt vedtagne Numre til Identifikation af Data (INID)

Registreringsnummer  
 Registreringsdato/fornyelsesdato  
 Forventet registreringsperiode/fornyelsesperiode  
 Forventet udløbsdato for registrering/fornyelse

Ansøgningsnummer  
 Ansøgningsdato  
 Udstillingsnavn og -sted og dato for første udstil-  
 ling (udstillingsprioritetsoplysninger)

Indleveringsdato

Angivelse af i hvilken form designet er indleveret,  
 fx som en afbildning af designet eller som en  
 model heraf  
 Oplysninger om prioritet efter Pariserkonventionen

Dato for offentlig tilgængelighed

Bekendtgørelsesdato for ansøgningen

Offentliggørelse af registreringen

Udsættelsesdato  
 International klassifikation af design (klasser og  
 underklasser i Locarno Klassifikationen)

Vareangivelse/produktangivelse

Afbildninger af designet (fx tegninger, fotografier)  
 og forklaringer vedrørende afbildningerne

Beskrivelse af karakteristiske træk vedr. designet,  
 herunder angivelse af farver  
 Dato for tilførsel til registret

Nummer på hovedansøgning eller udskilt ansøg-  
 ning

Numre på beslægtede ansøgninger

Ansøgners navn og -adresse  
 Frembringers/designers navn og adresse  
 Indehavernavn og -adresse  
 Fuldmægtignavn og -adresse

## Interne koder til identifikation af data

Licensoplysninger  
 Pantoplysninger  
 Oplysninger om konkurs