



PATENT- OG VAREMÆRKESTYRELSEN

Dansk Design- tidende

Indholdsfortegnelse

Designsager

Offentliggørelse af designregistreringer	306
Offentligt tilgængelige designansøgninger	316
Ændringer til design	317
Fornyelse af designregistreringer	318

Mønstersager

Fornyelse af mønsterregistreringer	320
Udslettelse af mønsterregistreringer	321

Dansk Designtidende kan rekvireres som papirkopi for kr. 150 stk. på tlf. 43 50 85 35

Ansvarlig for redaktion: Keld Nymann Jensen
Udgives af Patent- og Varemærkestyrelsen, Helgeshøj Allé 81, 2630 Tåstrup, tlf. 43 50 80 00

ISSN 1601-7374

Design

Offentliggørelse af designregistreringer

Enhver kan anmode om hel- eller delvis udslettelse af en registrering (administrativ prøvning), jf. § 25 i designlov nr. 1259 af 20. december 2000. En model af designet kan ses i Patent- og Varemærkestyrelsen, hvis det er offentliggjort, at en model er indleveret til styrelsen. Det er anført, hvis et design er registreret i farve.

(11) DR 2006 00165
(21) DA 2006 00050

(54) Et byggemodul til bl.a. opdeling af rum

(51)-Cl.06 06;25 02

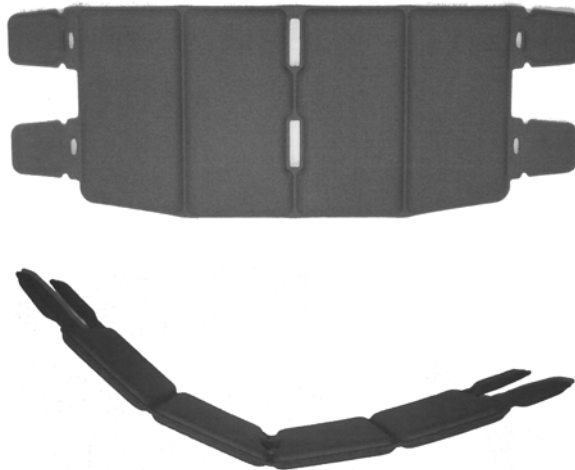

(71) ANSØGER(E):

(74) FULDMÆGTIG:

(72) FREMBRINGER(E):

(22) ANSØGNINGSDATO:

(18) GYLDIG TIL:

Kvadrat A/S, Lundbergsvej 10, 8400 Ebeltoft, Danmark

Bech-Bruun Advokatfirma, Langelinie Allé 35, 2100 København Ø, Danmark

Ronan Bouroullec, c/o Kvadrat A/S, Lundbergsvej 10, 8400 Ebeltoft, Danmark; Erwan Bouroullec, c/o

Kvadrat A/S, Lundbergsvej 10, 8400 Ebeltoft, Danmark

2006-02-08

2031-02-08

(11) DR 2006 00166
(21) DA 2006 00135

(54) En husbåd

(51)-Cl.12 06;25 03



71) ANSØGER(E):
(22) ANSØGNINGSDATO:
(18) GYLDIG TIL:

Finn Thøgersen, Diernæs Strandvej 19, 6100 Haderslev, Danmark
2006-05-10
2011-05-10

(11) DR 2006 00167
(21) DA 2006 00150

(54) En lysdæmper

(51)-Cl.13 03

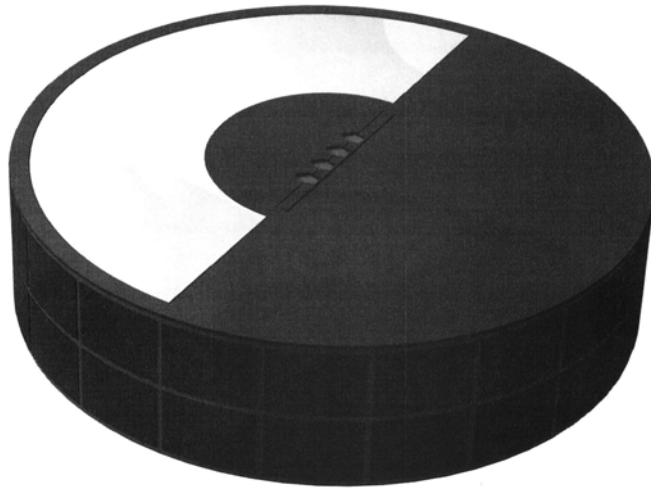

(71) ANSØGER(E):
(22) ANSØGNINGSDATO:
(18) GYLDIG TIL:

Innovus A/S, Naverland 31, 2600 Glostrup, Danmark
2006-06-07
2011-06-07

(11) DR 2006 00168
(21) DA 2006 00202

(54) En meditationsskammel

(51)-Cl.06 06

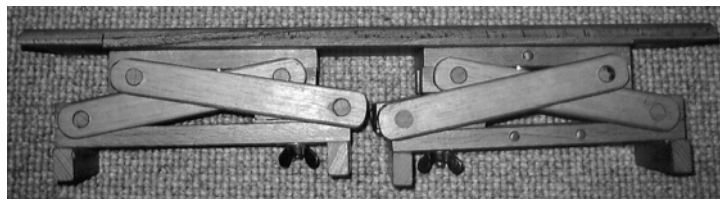

(71) ANSØGER(E):
(22) ANSØGNINGSDATO:
(18) GYLDIG TIL:

Jens Ove Top, Heibergsvej 22, 5300 Kerteminde, Danmark
2006-07-28
2011-07-28

(11) DR 2006 00169
(21) DA 2006 00060

(54) Et ølglas

(51)-Cl.07 01

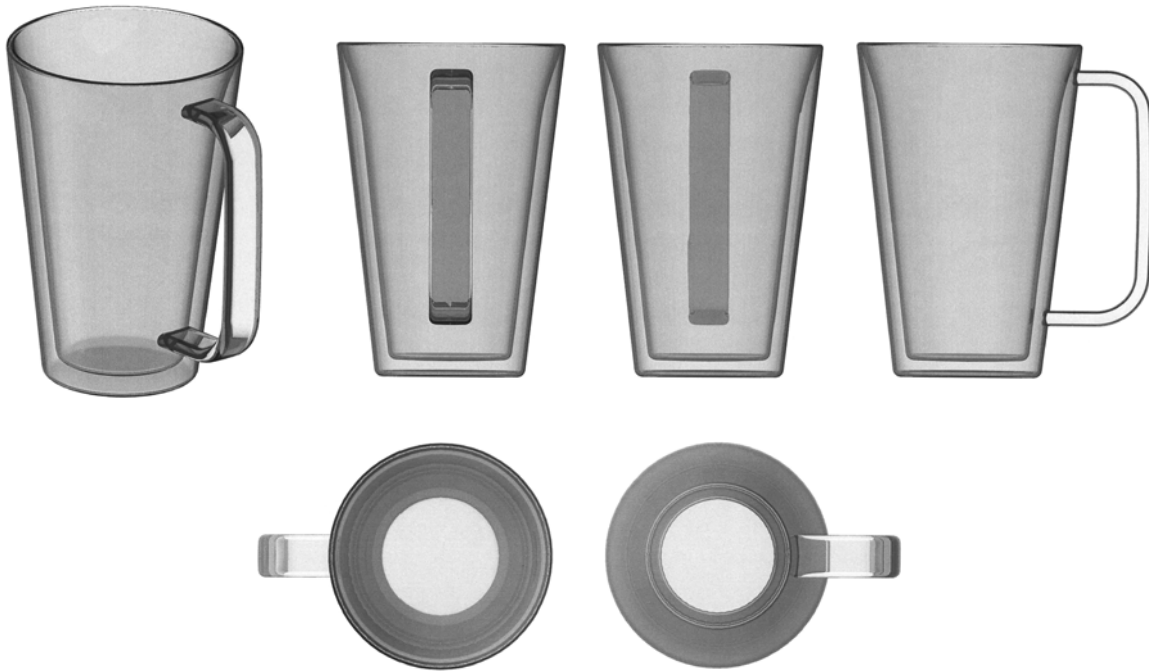

(71) ANSØGER(E):
(74) FULDMÆGTIG:
(22) ANSØGNINGSDATO:
(18) GYLDIG TIL:

Pi-Design AG, Kantonsstrasse 100, CH-6234 Triengen, Schweiz
Gorrissen Federspiel Kierkegaard, H.C. Andersens Boulevard 12, 1553 København V, Danmark
2006-02-17
2011-02-17

(11) DR 2006 00170
(21) DA 2006 00061

(54) En dobbeltvægget kaffekande

(51)-Cl.07 01

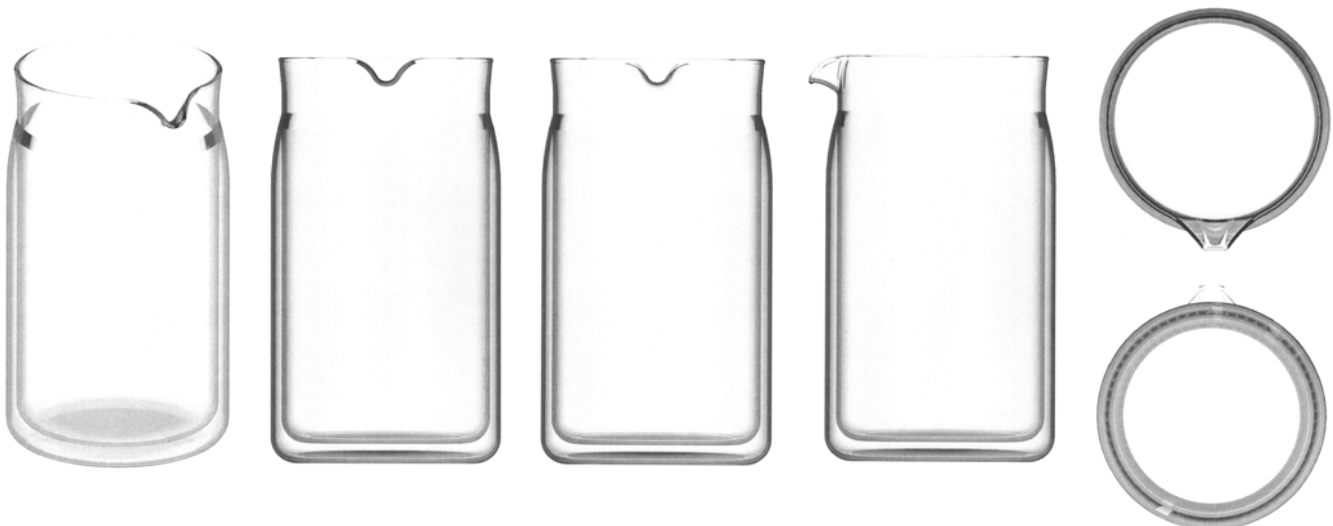

(71) ANSØGER(E):
(74) FULDMÆGTIG:
(22) ANSØGNINGSDATO:
(18) GYLDIG TIL:

Pi-Design AG, Kantonsstrasse 100, CH-6234 Triengen, Schweiz
Gorrissen Federspiel Kierkegaard, H.C. Andersens Boulevard 12, 1553 København V, Danmark
2006-02-17
2011-02-17

(11) DR 2006 00171
(21) DA 2006 00188

(54) En lampe

(51)-Cl.26 05

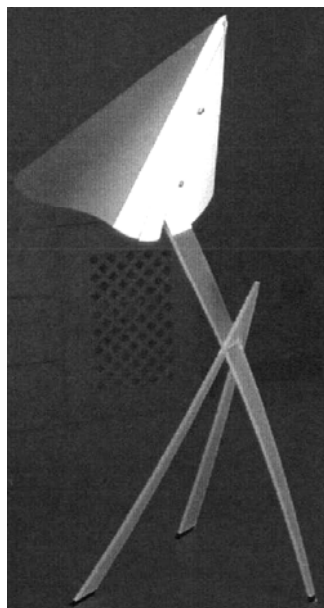

(71) ANSØGER(E):
(72) FREMBRINGER(E):
(22) ANSØGNINGSDATO:
(18) GYLDIG TIL:

Habitus A/S, Jægervej 11, 2791 Dragør, Danmark
Habitus A/S, Jægervej 11, 2791 Dragør, Danmark
2006-07-07
2011-07-07

(11) DR 2006 00172
 (21) DA 2006 00110

(54) 1) Et håndsat 2) trykknopområde til håndsat
 3) håndsat 4) frontdel af håndsat
 5) trykknapparrangement til håndsat

(51)-Cl.14 03

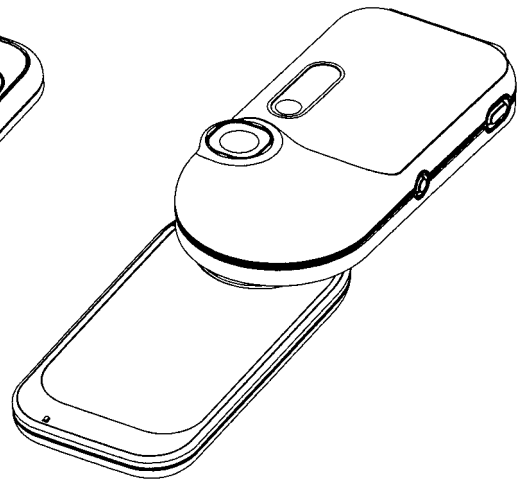
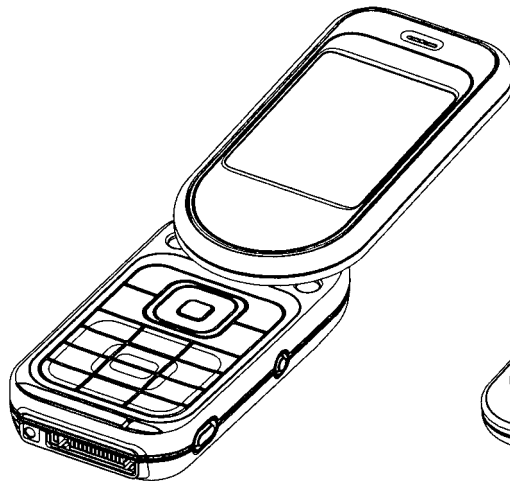
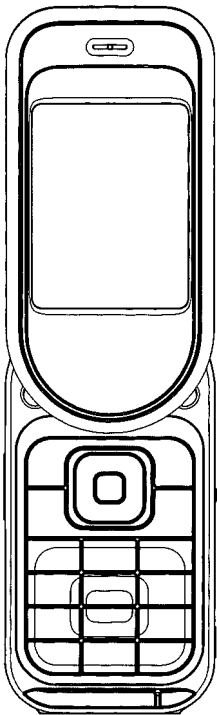
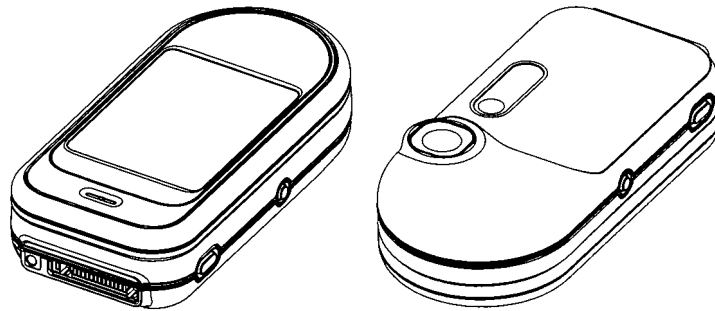
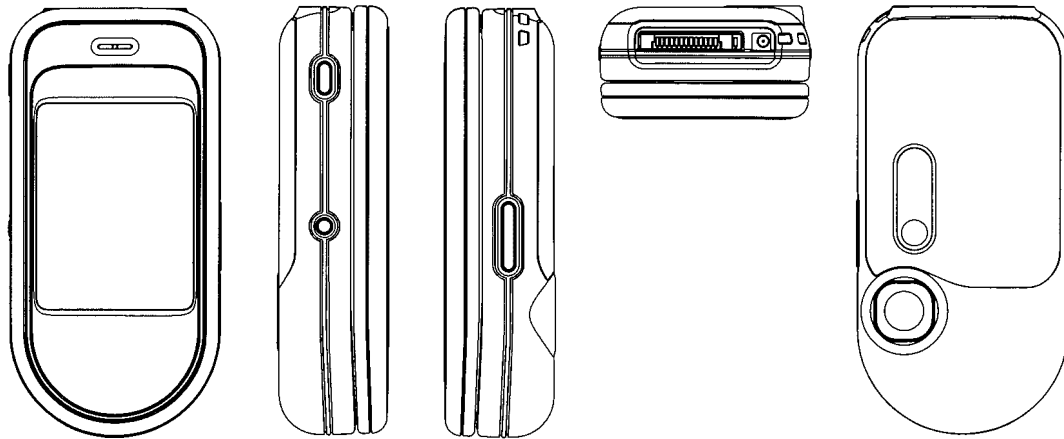

Løbenr. 1

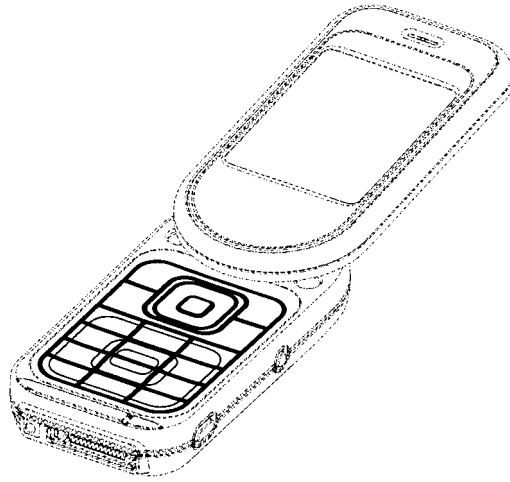
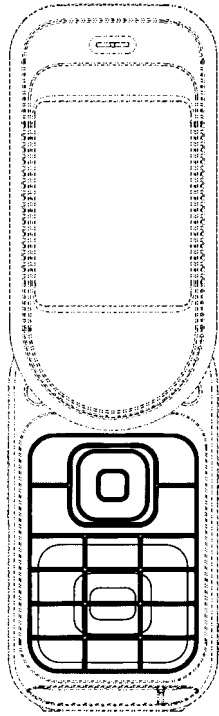

Løbenr. 2

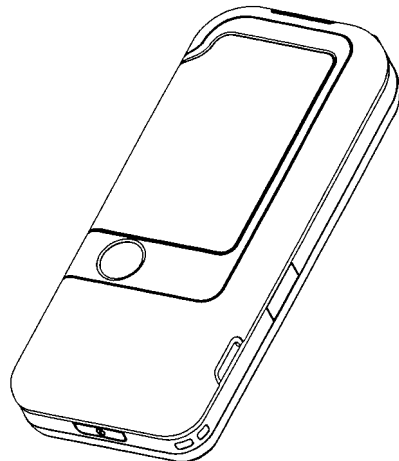
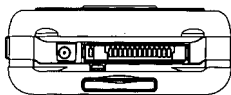
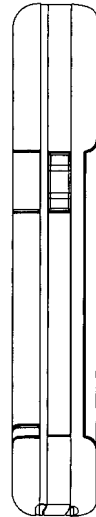
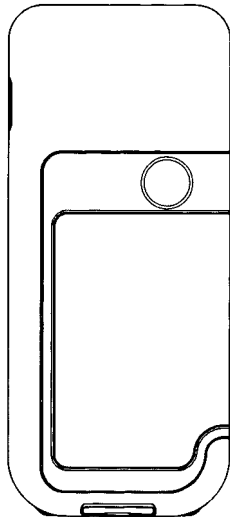
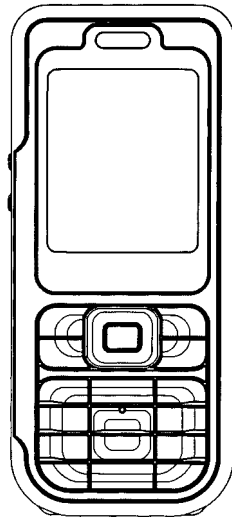

Løbenr. 3

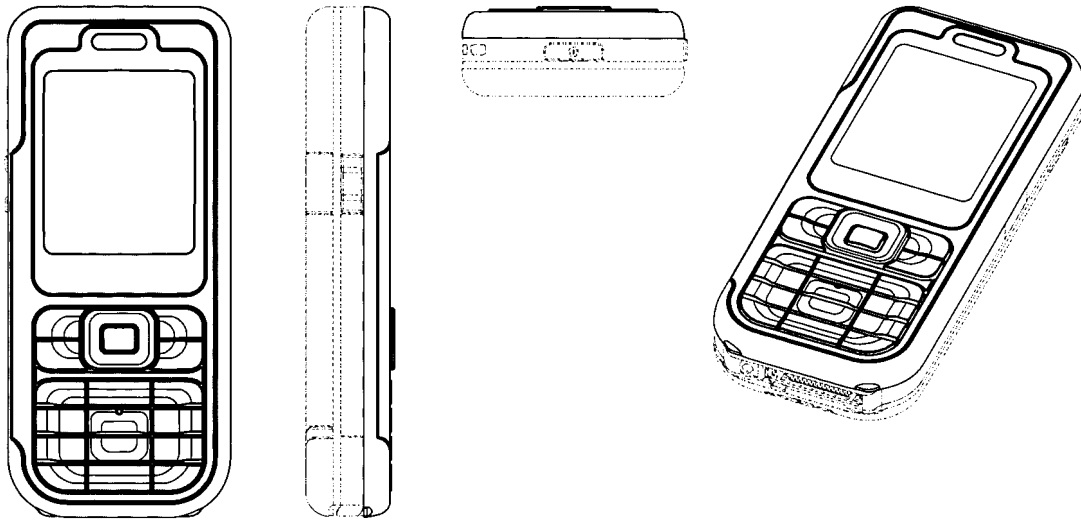

Løbenr. 4

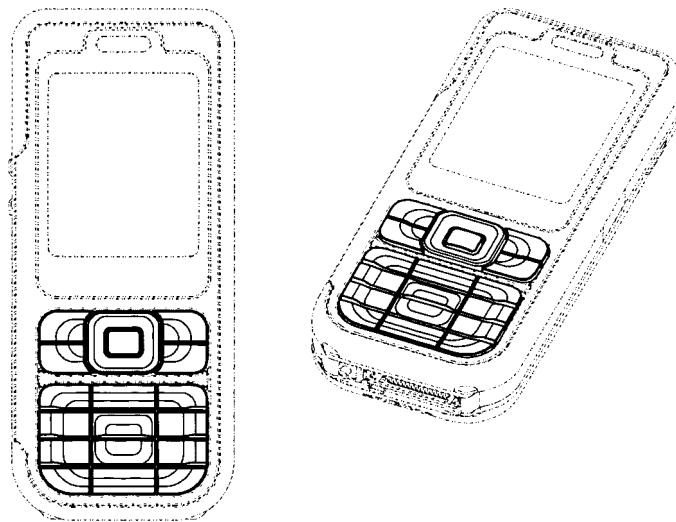

Løbenr. 5

(71) ANSØGER(E): Nokia Corporation, Keilalahdentie 4, FI-02150 Espoo, Finland
 (74) FULDMÆGTIG: Sandel, Løje & Wallberg, Frederiksgade 7, 1265 København K, Danmark
 (72) FREMBRINGER(E): Dimitre D. Mehandjysky, 3535 East 1st Street, Belmont Shore, California 90803, USA ; Tanja Fisher, 40 B Strawberry Hill, Twickenham, Middlesex, TW1 4PU, Storbritannien ; Tej Chauhan, 109 Beverly Drive, Edgware, Middlesex, HA8 5NH, Storbritannien ; Totti Helin, Köydenpunojankatu 7 B 21, FI-00180 Helsinki, Finland ; Grace Boicel, 105A Sheen Lane, SW14 8AE London, Storbritannien ; Valérie Pegon, 13B Sheen Lane, East Sheen, SW14 8HY London, Storbritannien

(30) PRIORITET: 2005-10-07 US 29/240007 (lb.nr. 1-2);2005-10-07 US 29/240009 (lb.nr. 3-5)
 (22) ANSØGNINGSDATO: 2006-04-06
 (18) GYLDIG TIL: 2011-04-06

(11) DR 2006 00173
(21) DA 2006 00187

(54) En lampe

(51)-Cl.26 05

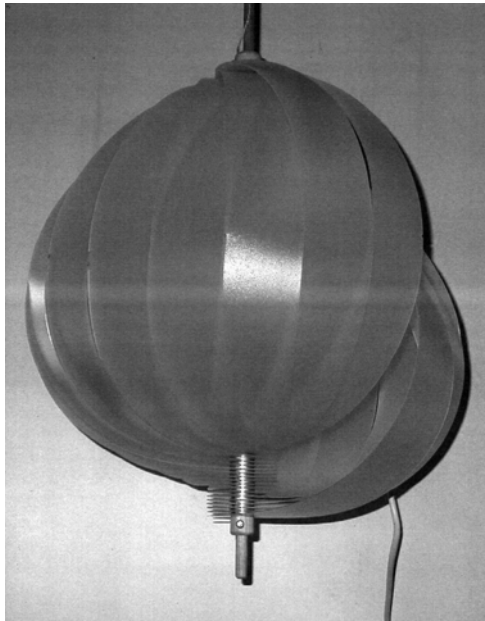

(71) ANSØGER(E):
(72) FREMBRINGER(E):
(22) ANSØGNINGSDATO:
(18) GYLDIG TIL:

Habitus A/S, Jægervej 11, 2791 Dragør, Danmark
Habitus A/S, Jægervej 11, 2791 Dragør, Danmark
2006-07-07
2011-07-07

(11) DR 2006 00174
(21) DA 2006 00189

(54) En lampe

(51)-Cl.26 05

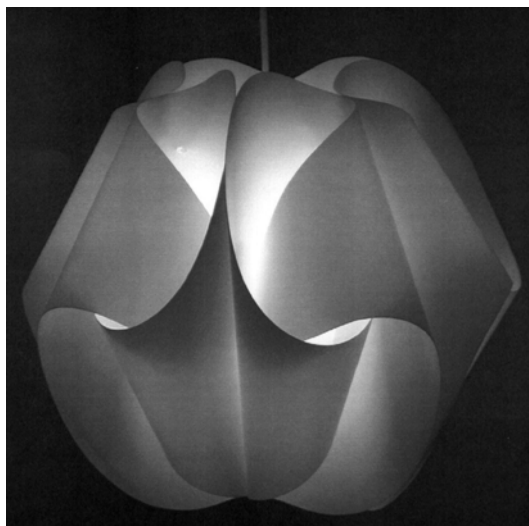

(71) ANSØGER(E):
(72) FREMBRINGER(E):
(22) ANSØGNINGSDATO:
(18) GYLDIG TIL:

Habitus A/S, Jægervej 11, 2791 Dragør, Danmark
Habitus A/S, Jægervej 11, 2791 Dragør, Danmark
2006-07-07
2011-07-07

(11) DR 2006 00175
(21) DA 2006 00155

(54) En tagsten

(51)-Cl.25 01

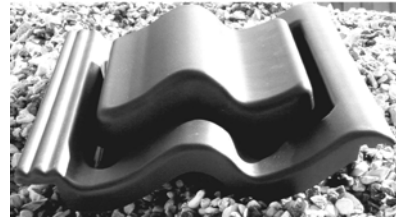

(71) ANSØGER(E):
(22) ANSØGNINGSDATO:
(18) GYLDIG TIL:

Vents Denmark A/S, Houvej 12, 9550 Mariager, Danmark
2006-06-09
2011-06-09

Offentligt tilgængelige designansøgninger og -registreringer

Akterne i nedenstående ansøgninger eller registreringer er tilgængelige for enhver, jf. § 21, stk. 2, i designlov nr. 1259 af 20. december 2000.

Klasse 7

Husholdningsartikler (ikke indeholdt i andre klasser)

(21) DA 2006 00060
(71) ANSØGER(E):
(22) ANSØGNINGSDATO:

(54) Et ølglas
Pi-Design AG, Kantonsstrasse 100, CH-6234 Triengen, Schweiz
2006-02-17

(21) DA 2006 00061
(71) ANSØGER(E):
(22) ANSØGNINGSDATO:

(54) En dobbeltvægget kaffekande
Pi-Design AG, Kantonsstrasse 100, CH-6234 Triengen, Schweiz
2006-02-17

Klasse 14

Udstyr til optagelse og gengivelse af data, telekommunikationsudstyr

(21) DA 2006 00208
(71) ANSØGER(E):
(30) PRIORITET:
(22) ANSØGNINGSDATO:

(54) 1) Et håndsæt 2) trykknopområde til et håndsæt 3) frontdel til et håndsæt
Nokia Corporation, Keilalahdentie 4, FI-02150 Espoo, Finland
2006-02-10 US 29/253.653
2006-08-10

Ændringer

Ændringer vedrørende retten til designet, indehaverens navn/firma og adresse, fuldmægtig m.v.

Overdragelser:

(11) DR 2006 00093

Til: (71) Procoma ApS, Marielundvej 28 st, 2730 Herlev, Danmark

Fornyelse af designregistreringer

Fornyelse af registreringer foretaget i medfør af § 23, stk. 1, i designlov nr. 1259 af 20. december 2000.

(11) Registreringsnummer	(18) Gyldig til
DR 2002 00147	20111107
DR 2002 00320	20111119
DR 2001 00054	20111113
DR 2001 00055	20111113

Mønster

Fornyelse af mønsterregistreringer

Fornyelse af registreringer foretaget i medfør af lov om mønstre nr. 218 af 27. maj 1970.

(11) Registreringsnummer	(18) Gyldig til
MR 2002 00046	20110815
MR 2002 00047	20110815
MR 2001 01119	20110803
MR 2002 00172	20110828
MR 2002 00169	20110828
MR 2002 00173	20110828
MR 2002 00167	20110828
MR 2002 00168	20110828
MR 1997 00274	20111106
MR 2001 00796	20110131
MR 2001 01199	20110911
MR 2001 01197	20110906
MR 2002 00017	20110907
MR 2002 00092	20110905
MR 2002 00093	20110905
MR 1997 00159	20110917
MR 2002 00251	20110920
MR 2002 00293	20110920
MR 1997 00406	20110924
MR 1997 00407	20110926
MR 2002 00093	20110905
MR 1997 00160	20110917
MR 2001 01159	20110831
MR 2002 00090	20110827
MR 2001 00611	20110215
MR 2001 00610	20110215
MR 2001 01200	20110502
MR 2001 01081	20110502

Udslettelser af registreringer

Udslettelser af registreringer foretaget i medfør af lov om mønstre nr. 218 af 27. maj 1970.

(11) MR 1993 00160
(11) MR 1992 00678
(11) MR 1992 00681
(11) MR 1992 00682
(11) MR 1992 00536
(11) MR 1992 01222
(11) MR 1995 00131
(11) MR 1992 00477
(11) MR 1992 00540
(11) MR 1993 00074
(11) MR 1993 00075
(11) MR 1993 00076
(11) MR 1992 01223
(11) MR 1992 01224
(11) MR 1992 00544
(11) MR 1992 00687
(11) MR 1992 00690
(11) MR 1992 00592
(11) MR 1992 00593
(11) MR 1992 00594
(11) MR 1992 00759
(11) MR 1992 00478
(11) MR 1992 00597
(11) MR 1996 00552
(11) MR 1996 00903
(11) MR 1996 00904
(11) MR 1996 00905
(11) MR 1996 00906
(11) MR 1996 00907
(11) MR 1996 00908
(11) MR 1996 00909
(11) MR 1996 00910
(11) MR 1996 00911
(11) MR 1996 00912
(11) MR 1996 00913
(11) MR 1996 00678
(11) MR 1996 00473
(11) MR 1996 00474
(11) MR 1996 00475
(11) MR 1996 00476
(11) MR 1996 00919
(11) MR 1996 00563
(11) MR 1996 00565
(11) MR 1996 00566
(11) MR 1996 00715
(11) MR 1997 00168
(11) MR 1996 00591
(11) MR 1996 00592
(11) MR 1996 00684
(11) MR 1996 00834
(11) MR 1996 00580
(11) MR 1996 00711
(11) MR 1996 00634
(11) MR 1996 00635
(11) MR 1996 00636
(11) MR 2001 00571
(11) MR 2001 00362
(11) MR 2001 00363
(11) MR 2001 00387
(11) MR 2001 00457
(11) MR 2001 00458
(11) MR 2001 00459
(11) MR 2001 00460
(11) MR 2001 00462
(11) MR 2001 00463
(11) MR 2001 00464
(11) MR 2001 00465
(11) MR 2001 00466
(11) MR 2001 00467
(11) MR 2001 00468
(11) MR 2001 00415

(11) MR 2002 00122
(11) MR 2001 00497
(11) MR 2001 00416
(11) MR 2001 00498
(11) MR 2001 00879
(11) MR 2001 00880
(11) MR 2001 00881
(11) MR 2001 00882
(11) MR 2001 00417
(11) MR 2001 00418
(11) MR 2001 00641
(11) MR 2001 00946
(11) MR 2001 00771
(11) MR 2001 00499
(11) MR 2001 00947
(11) MR 2001 00948
(11) MR 2001 01049
(11) MR 2001 00420
(11) MR 2001 00500
(11) MR 2001 00974
(11) MR 2001 00846
(11) MR 2001 00730
(11) MR 2001 00928
(11) MR 2001 00668
(11) MR 2001 00501
(11) MR 2001 00521
(11) MR 2001 00522
(11) MR 2001 00796
(11) MR 2001 00797
(11) MR 2001 00651
(11) MR 2001 01075
(11) MR 2001 01076
(11) MR 2002 00139
(11) MR 2002 00247

WIPO Standard 80

INID-koder

Internationally agreed Numbers for the Identification of (bibliographic) data (INID)

- (11) Serial number of the registration
- (15) Date of the registration/Date of the renewal
- (17) Expected duration of the registration/renewal
- (18) Expected expiration date of the registration/renewal
- (21) Serial number of the application
- (22) Date of filing of the application
- (23) Name and place of exhibition, and date on which the industrial design was first exhibited there (Exhibition priority date)
- (24) Date from which the industrial design right has effect
- (29) Indication of the form in which the industrial design is filed, e.g. as a reproduction of the industrial design or as a specimen thereof
- (30) Data relating to priority under the Paris Convention
- (43) Date of publication of the industrial design before examination
- (44) Date of publication of the industrial design after examination but before registration
- (45) Date of publication of the registered industrial design
- (46) Date of expiration of deferment
- (51) International Classification for Industrial Designs (class and subclass of the Locarno Classification)
- (54) Designation of article(s) or product(s) covered by the industrial design or title of the industrial design
- (55) Reproduction of the industrial design (e.g., drawing, photograph) and explanations relating to the reproduction
- (57) Description of characteristic features of the industrial design including indication of colors
- (58) Date of recording of any kind of amendment in the Register
- (62) Serial number(s) and, if available, filing date(s) of application(s), registration(s) or document(s) related by division
- (66) Serial number(s) of the application or the registration of the design(s), which is(are) a variant(s) of the present one
- (71) Name(s) and address(es) of the applicant(s)
- (72) Name(s) of the creator(s) if known to be such
- (73) Name(s) and address(es) of the owner(s)
- (74) Name(s) and address(es) of the representative(s)

Domestic Codes for the Identification of Data

- (DL) Data concerning license
- (DP) Data concerning pawning

Internationalt vedtagne Numre til Identifikation af Data (INID)

- Registreringsnummer
- Registreringsdato/fornyelsesdato
- Forventet registreringsperiode/fornyelsesperiode
- Forventet udløbsdato for registrering/fornyelse
- Ansøgningsnummer
- Ansøgningsdato
- Udstillingsnavn og -sted og dato for første udstilling (udstillingsprioritetsoplysninger)
- Indleveringsdato
- Angivelse af i hvilken form designet er indleveret, fx som en afbildning af designet eller som en model heraf
- Oplysninger om prioritet efter Pariserkonventionen
- Dato for offentlig tilgængelighed
- Bekendtgørelsesdato for ansøgningen
- Offentliggørelse af registreringen
- Udsættelsesdato
- International klassifikation af design (klasser og underklasser i Locarno Klassifikationen)
- Vareangivelse/produktangivelse
- Afbildninger af designet (fx tegninger, fotografier) og forklaringer vedrørende afbildningerne
- Beskrivelse af karakteristiske træk vedr. designet, herunder angivelse af farver
- Dato for tilførsel til registret
- Nummer på hovedansøgning eller udskilt ansøgning
- Numre på beslægtede ansøgninger
- Ansøgners navn og -adresse
- Frembringers/designers navn og adresse
- Indehaverens navn og -adresse
- Fuldmægtignavn og -adresse

Interne koder til identifikation af data

- Licensoplysninger
- Pantoplysninger
- Oplysninger om konkurs